



FR

EN



Four à micro-ondes
SEB-M025L

www.groupeseb.com

TABLE DES MATIÈRES

AVERTISSEMENTS	3
CONSIGNES DE SÉCURITÉ IMPORTANTES	6
USTENSILES DE CUISSON	6
DESCRIPTION DE L'APPAREIL	9
INSTALLATION DU FOUR À MICRO-ONDES	10
PANNEAU DE CONTRÔLE	11
UTILISATION	11
NETTOYAGE	16
SPÉCIFICATIONS	16
GUIDE DE DÉPANNAGE	17
ENLÈVEMENT DES APPAREILS MÉNAGERS USAGÉS	17



**FAITES UN GESTE ECOCITOYEN
EN TRIANT VOS EMBALLAGES CARTON**

**À LA FIN DE VIE DE VOTRE PRODUIT, PENSEZ À
LE RAPPORTER DANS UN POINT DE COLLECTE
OU DÉPOSER LE À LA DÉCHETERIE PROCHE DE
VOTRE DOMICILE**

INSTRUCTIONS DE SÉCURITÉ IMPORTANTES LIRE AVEC ATTENTION ET GARDER POUR DE FUTURES UTILISATIONS

AVERTISSEMENTS

Afin de réduire les risques d'incendie, de chocs électriques, de blessures corporelles et d'exposition excessive à l'énergie des micro-ondes lors de l'utilisation de l'appareil, respectez un certain nombre de précautions de sécurité élémentaires, parmi lesquelles :

1. Ne pas utiliser de produits d'entretien abrasifs ou de grattoirs métalliques durs pour nettoyer la porte en verre du four, ce qui pourrait érafler la surface et entraîner l'éclatement du verre.
2. Conservez un espace libre minimum de 30 cm au-dessus de la surface supérieure du four.
3. Cet appareil est un appareil de Groupe 2 Classe B (qui contient tous les équipements ISM (Industriel, scientifique et Médical), car il produit intentionnellement de l'énergie à fréquence radioélectrique pour le traitement de la matière et il est destiné à être utilisé dans un local domestique ou un établissement raccordé directement au réseau de distribution d'électricité à basse tension alimentant des bâtiments à usage domestique.
4. Lisez et respectez les informations suivantes : « PRÉCAUTIONS POUR ÉVITER L'EXPOSITION POTENTIELLE À L'ÉNERGIE EXCESSIVE DES MICRO-ONDES ».
5. Cet appareil peut être utilisé par des enfants âgés d'au moins 8 ans et des personnes dont les capacités physiques, sensorielles ou mentales sont réduites ou souffrant d'un manque d'expérience et de connaissances, à condition qu'elles soient placées sous une surveillance ou qu'elles aient reçu des instructions quant à l'utilisation de l'appareil en toute sécurité et en comprenant bien les dangers potentiels. Les enfants ne doivent pas utiliser l'appareil comme un jouet. Le nettoyage et l'entretien de l'utilisateur ne doivent pas être effectués par des enfants, à moins qu'ils ne soient âgés d'au moins 8 ans et qu'ils soient sous la surveillance d'un adulte. Maintenir l'appareil et son cordon hors de portée des enfants de moins de 8 ans.
6. L'appareil et son cordon d'alimentation doivent toujours être hors de portée des enfants de moins de 8 ans.

7. Si le cordon d'alimentation est endommagé, il doit être remplacé par le fabricant, son agent de réparation ou des personnes de qualification similaire afin d'éviter un danger (pour les appareils avec fixation de type Y).
8. **AVERTISSEMENT** : Assurez-vous que l'appareil est déconnecté de l'alimentation avant de remplacer la lampe pour éviter tout risque de choc électrique. (Cette opération est destinée uniquement à une personne dûment qualifiée d'après-vente du fabricant)
9. **AVERTISSEMENT** : Pour des raisons de sécurité, toute opération d'entretien ou de réparation nécessitant le démontage d'une pièce offrant une protection contre l'énergie micro-ondes doit impérativement être effectuée par une personne dûment qualifiée.
10. **AVERTISSEMENT** : Les liquides et autres aliments ne doivent pas être chauffés dans des récipients fermés ; ils risqueraient d'éclater.
11. Pendant le chauffage de denrées alimentaires dans des contenants en plastique, en carton ou en papier, garder un œil sur le four en raison de la possibilité d'inflammation.
12. N'utilisez pas de récipients autres que ceux qui sont adaptés au four à micro-ondes.
13. En cas de fumée, éteignez l'appareil ou débranchez-le et laissez la porte fermée afin d'étouffer les flammes.
14. Les liquides chauffés aux micro-ondes peuvent bouillir de manière soudaine après être sortis du four : manipulez les récipients avec précaution.
15. Ne chauffez pas d'œufs crus dans leur coquille, ni d'œufs durs entiers dans un four à micro-ondes, car ils risquent d'exploser, même après que la cuisson aux micro-ondes est terminée.
16. Le four doit être nettoyé régulièrement et tout résidu alimentaire doit être systématiquement enlevé.
17. Si l'appareil n'est pas maintenu dans un bon état de propreté, sa surface pourrait se dégrader et affecter de façon inexorable la durée de vie de l'appareil et conduire à une situation dangereuse.
18. L'appareil ne doit pas être installé derrière un habillage de porte pour éviter toute surchauffe. (Cela ne s'applique pas aux appareils avec habillage de porte.)
19. Cet appareil ne doit pas être placé dans un meuble.
20. La porte du placard doit rester ouverte pendant que le four fonctionne (pour les fours avec habillage de porte).
21. Cet appareil est destiné à être utilisé dans des applications domestiques et analogues telles que :
 - les coins cuisines réservés au personnel des magasins, bureaux et autres environnements professionnels ;
 - les fermes ;
 - l'utilisation par les clients des hôtels, motels et autres environnements à caractère résidentiel ;
 - les environnements de type chambre d'hôtes.

22. Le four à micro-ondes est conçu pour chauffer des aliments et des boissons. Déshydrater des aliments, sécher des vêtements, chauffer des chaufferettes, des chaussons, des éponges, des tissus mouillés et toutes les utilisations similaires peuvent engendrer un risque de blessures, d'embrasement et d'incendie.
23. Les récipients métalliques pour aliments et boissons ne sont pas autorisés pour la cuisson aux micro-ondes.
24. L'appareil ne doit pas être nettoyé avec un nettoyeur à vapeur.
25. Le four à micro-ondes est conçu exclusivement pour être utilisé non encastré.
26. La surface arrière de l'appareil doit être placée face au mur.
27. L'appareil n'est pas conçu pour fonctionner avec un minuteur externe ou un système de contrôle à distance séparé.
28.  Les surfaces sont susceptibles de devenir chaudes pendant l'utilisation.
29. (a) N'essayez pas de faire fonctionner ce four à micro-ondes avec sa porte ouverte, car cela peut provoquer une exposition dangereuse à l'énergie des micro-ondes. Il est impératif de ne pas casser ou modifier les verrous de sécurité.
(b) Ne placez pas d'objet entre la porte et le four. Veillez à ce que les salissures et résidus de produit de nettoyage ne s'accumulent pas sur les surfaces d'étanchéité.
(c) **AVERTISSEMENT** : Si la porte ou le joint de porte est endommagé, le four ne doit pas être mis en fonctionnement avant d'avoir été réparé par une personne compétente.
Si l'appareil n'est pas maintenu propre, cela peut dégrader ses surfaces, réduire sa durée de vie et engendrer des situations dangereuses.
30. La porte ou la surface extérieure peut devenir chaude lorsque l'appareil fonctionne.

CONSIGNES DE SÉCURITÉ IMPORTANTES

DANGER

Risque de choc électrique

Toucher certains composants internes peut provoquer des blessures corporelles graves ou la mort. Ne démontez pas cet appareil.

AVERTISSEMENT

Risque de choc électrique

Une mise à la terre inappropriée peut provoquer un choc électrique. Ne branchez pas l'appareil dans une prise électrique tant qu'il n'a pas été correctement installé et mis à la terre.

Cet appareil doit être mis à la terre. En cas de court-circuit électrique, la mise à la terre réduit les risques de choc électrique, car elle fournit un circuit d'évacuation du courant électrique.

Cet appareil est équipé d'un cordon d'alimentation pourvu d'un fil conducteur et d'une fiche avec mise à la terre. La prise du câble doit être insérée dans une prise murale correctement installée et mise à la terre.

Contactez un électricien qualifié ou un réparateur si vous ne comprenez pas entièrement les instructions de mise à la terre ou si vous n'êtes pas certain que l'appareil est correctement mis à la terre.

S'il est nécessaire d'utiliser une rallonge électrique, utilisez exclusivement une rallonge comportant 3 brins.

1. Un cordon d'alimentation court est fourni pour réduire le risque que quelqu'un ne trébuche dessus ou que le cordon ne s'emmêle s'il est trop long.
2. Si un câble d'alimentation long ou une rallonge longue est utilisé:
 - 1) La tension électrique nominale indiquée sur la rallonge ou sur le cordon d'alimentation amovible doit être au minimum égale à la tension nominale de fonctionnement de l'appareil.
 - 2) La rallonge doit comporter 3 brins et un circuit de mise à la terre.
 - 3) Positionnez le cordon/rallonge long en sorte qu'il ne pende pas du bord d'une table ou d'un comptoir, car un enfant pourrait le saisir ou quelqu'un pourrait trébucher dessus involontairement.

USTENSILES DE CUISSON

ATTENTION Risque de blessures corporelles

Pour des raisons de sécurité, toute opération d'entretien ou de réparation nécessitant le démontage d'une pièce offrant une protection contre l'énergie micro-ondes doit impérativement être effectuée par une personne dûment qualifiée.

Référez-vous aux instructions du paragraphe « Matériaux pouvant ou ne pouvant pas être utilisés dans un four à micro-ondes ». Certains récipients non métalliques ne doivent pas être utilisés dans les fours à micro-ondes. En cas de doute, testez le récipient en procédant comme indiqué ci-dessous.

Tester un récipient:

1. Remplissez un récipient compatible micro-ondes avec 1 verre d'eau froide (250 ml) et placez-y le matériau à tester.
2. Faites fonctionner le four à sa puissance maximale pendant 1 minute.
3. Touchez le récipient à tester en faisant attention. Si ce récipient vide est chaud, vous ne pouvez pas l'utiliser pour la cuisson au micro-ondes.
4. Ne faites pas fonctionner l'appareil plus de 1 minute.

Matériaux que vous pouvez utiliser dans le four à micro-ondes

Remarques	concernant les récipients
Plat brunisseur	Respectez les instructions du fabricant. Le fond du plat doit se trouver à 5 mm au minimum au-dessus du plateau rotatif. Un usage incorrect peut provoquer la casse du plateau rotatif.
Vaisselle	Exclusivement le type compatible avec les fours à micro-ondes. Respectez les instructions du fabricant. N'utilisez pas de récipient fissuré ou ébréché.
Pichets en verre	Retirez toujours leur couvercle. Utilisez-les uniquement pour réchauffer des aliments à des températures peu élevées. La plupart des pichets en verre ne résistent pas à des températures élevées et peuvent se briser.
Récipients en verre	Uniquement les récipients en verre thermorésistant conçus pour un usage dans les fours. Assurez-vous qu'ils ne comportent pas de décoration métallique. N'utilisez pas de récipient fissuré ou ébréché.
Sachets de cuisson au four	Respectez les instructions du fabricant. Ne les fermez pas avec une attache métallique. Faites plusieurs incisions pour que la vapeur puisse sortir.
Assiettes et verres en papier	Uniquement pour cuire/réchauffer sur une durée courte. Ne laissez pas le four sans surveillance pendant l'utilisation.
Essuie-tout en papier	Pour recouvrir les aliments lors de leur réchauffage et absorber les graisses. Uniquement pour des cuissons courtes sous une supervision constante.
Papier sulfurisé	Pour recouvrir les aliments afin d'éviter les projections ou pour les envelopper et les cuire à la vapeur.
Plastique	Exclusivement le type compatible avec les fours à micro-ondes. Respectez les instructions du fabricant. Ils doivent comporter l'indication « Spécial Micro-ondes ». Certains récipients en plastique ramollissent quand les aliments qu'ils contiennent deviennent chauds. Incisez, percez ou ouvrez partiellement les « sachets de cuisson » et les sachets en plastique hermétiquement fermés conformément aux indications de leur emballage.

Film plastique	Exclusivement le type compatible avec les fours à micro-ondes. Utilisez-en pour recouvrir les aliments pendant la cuisson afin qu'ils conservent leur humidité. Veillez à ce que le film plastique ne touche pas les aliments.
Thermomètres	Exclusivement si compatible micro-ondes (thermomètres pour viandes et confiseries).
Papier paraffiné	Utilisez-en pour recouvrir les aliments afin d'éviter les projections et pour retenir leur humidité.

Matériaux que vous ne devez pas utiliser dans un four à micro-ondes

Remarques	concernant les récipients
Plaques en aluminium	Peuvent provoquer des étincelles. Mettez les aliments dans un récipient compatible micro-ondes.
Récipients en carton avec poignée métallique	Peuvent provoquer des étincelles. Mettez les aliments dans un récipient compatible micro-ondes.
Métal ou décorations métalliques	Le métal bloque l'énergie des micro-ondes. Les décorations métalliques peuvent provoquer des étincelles.
Attaches avec fil métallique	Peuvent provoquer des étincelles et un feu dans le four.
Sachets en papier	Peuvent provoquer un feu dans le four.
Mousse en plastique	Les mousses en plastique peuvent fondre ou contaminer les liquides présents dans le four si elles sont exposées à des températures élevées.
Bois	Le bois sèche quand il est utilisé dans un four à micro-ondes et peut se fissurer ou se fendre.

DESCRIPTION DE L' APPAREIL

FR

Sortez le four et toutes les pièces du carton d'emballage et de l'intérieur du four. Votre four est fourni avec les accessoires suivants:

Plateau en verre 1
Support rotatif 1
Notice d'utilisation 1

A) Panneau de contrôle
B) Axe d'entraînement
C) Support rotatif
D) Plateau en verre
E) Fenêtre d'observation
F) Assemblage de la porte
G) Système de verrouillage de sécurité

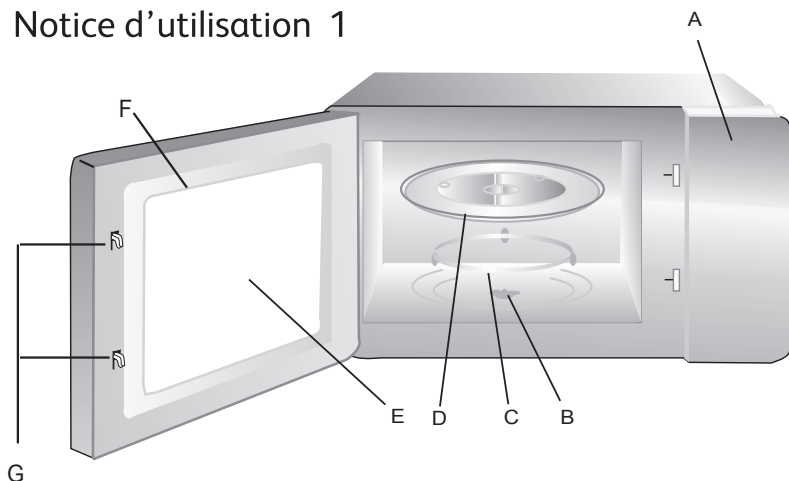

Connecteur (sous le plateau)

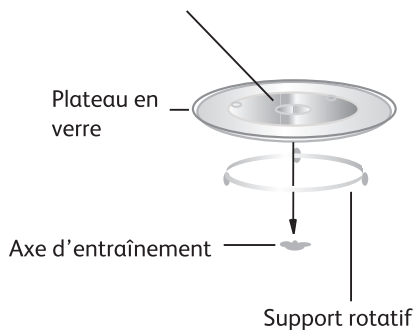

Installation du plateau rotatif

- Ne placez jamais le plateau en verre à l'envers. Rien ne doit gêner la rotation du plateau en verre.
- Vous devez toujours utiliser le plateau en verre et le support rotatif pendant la cuisson.
- Tous les aliments et tous les récipients contenant des aliments doivent toujours être placés sur le plateau en verre pour la cuisson.
- Si le plateau en verre ou le support rotatif se fissure ou se brise, contactez le centre de réparation agréé le plus proche.

INSTALLATION DU FOUR À MICRO-ONDES

Préparation

Retirez tous les accessoires et éléments d'emballage. Inspectez le four pour vérifier qu'il n'est pas endommagé, par exemple que sa porte n'est pas cassée et qu'il n'est pas cabossé. Ne mettez pas l'appareil en service s'il est endommagé.

Positionnement

1. Sélectionnez une surface horizontale offrant un espace ouvert suffisant pour les orifices d'entrée et/ou de sortie d'air.

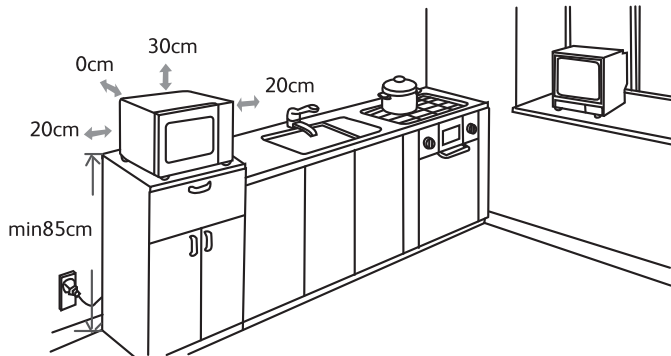

- (1) La hauteur d'installation minimale est de 85 cm.
- (2) La surface arrière de l'appareil doit être placée face au mur.
Laissez un espace libre minimal de 30 cm au-dessus du four et de 20 cm entre le four et tous les murs adjacents.
- (3) N'enlevez pas les pieds présents sous le four à micro-ondes.
- (4) Ne bouchez pas les orifices d'entrée et/ou de sortie d'air, car cela peut provoquer la détérioration du four.
- (5) Éloignez autant que possible le four des téléviseurs et radios. L'utilisation d'un four à micro-ondes peut provoquer des interférences perturbant la réception de vos radios ou téléviseurs.

2. Branchez votre four dans une prise électrique domestique standard.

Assurez-vous que la tension et la fréquence du courant qu'elle fournit sont identiques à celles indiquées sur la plaque signalétique de l'appareil.

AVERTISSEMENT: N'installez pas le four au-dessus d'une cuisinière ou d'un autre appareil produisant de la chaleur. Si le four est installé près ou au-dessus d'une source de chaleur, cela pourrait l'endommager et annulerait sa garantie.

Les surfaces accessibles peuvent devenir très chaudes pendant l'utilisation.



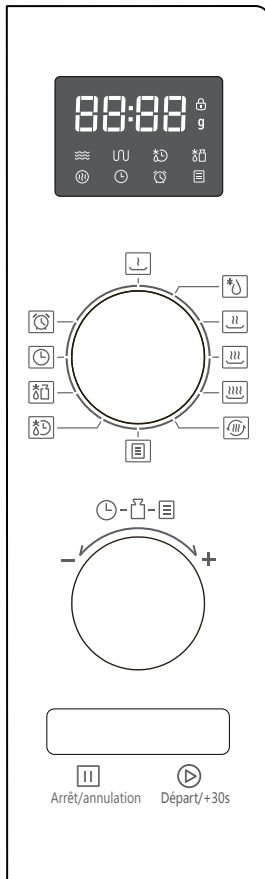

INSTRUCTION

-  Micro-ondes
-  Réchauffage
-  Menu Auto
-  Décongélation en fonction de la durée
-  Décongélation en fonction du poids
-  Horloge
-  Minuteur de cuisine
-  Arrêt/annulation
-  Départ/+30s

UTILISATION

Ce four à micro-ondes est équipé d'un système de contrôle électronique moderne de réglage des paramètres de cuisson, ce qui lui permet de mieux s'adapter à vos besoins.

Fonctions des molettes

Le panneau de contrôle comporte deux molettes. Pour plus de clarté, cette notice utilise le terme « molette de réglage » pour désigner la molette de gauche. La molette de droite est appelée « molette de fonction ».

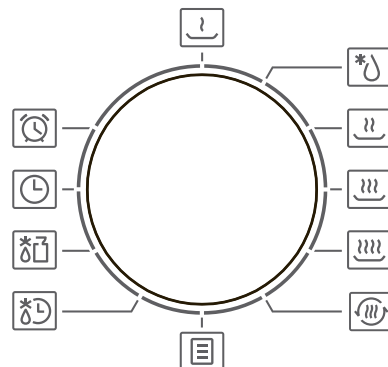
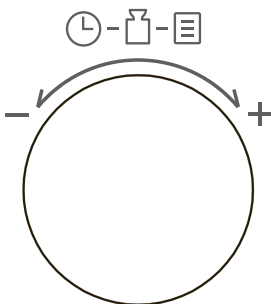

1. Réglage de l'horloge

Quand vous branchez le four à micro-ondes, son écran affiche « 0:00 » et sa sonnerie retentit une fois. L'appareil se met en veille.

- 1) Tournez la molette de fonction sur «  », les chiffres des heures clignotent.
- 2) Tournez la molette de réglage pour régler les chiffres des heures entre 0 et 23.
- 3) Appuyez sur « Départ/+30s » pour confirmer. Les chiffres des minutes se mettent à clignoter.
- 4) Tournez la molette de réglage pour régler les chiffres des minutes entre 0 et 59.
- 5) Appuyez sur « Départ/+30s » pour confirmer le réglage de l'horloge.

Remarque : 1) Si l'horloge n'est pas réglée, l'heure ne s'affiche pas quand l'appareil est mis sous tension.



- 2) Pendant le réglage de l'horloge, si vous n'appuyez pas sur « Démarrer/+30s » en moins de 1 minute, l'appareil retourne automatiquement dans le mode précédent.

2. Minuterie

- 1) Tournez la molette de fonction sur «  », l'écran affiche « 00:00 ».
- 2) Tournez la molette de réglage pour régler le minuteur.
(La durée de cuisson maximale est de 95 minutes).
- 3) Appuyez sur « Départ/+30s » pour confirmer.
- 4) Une fois la durée écoulée, le minuteur disparaît de l'écran et le four sonnera cinq fois.
Si l'horloge a été réglée (affichage sur 24 h), l'écran affiche l'heure en cours.

Remarque : Le minuteur de cuisine diffère de l'horloge sur 24 h. Le minuteur de cuisine décompte une durée.

3. Cuisson au four à micro-ondes

Tournez la molette de fonction sur «  », «  », «  ». Ces symboles correspondent à la puissance des micro-ondes. « P10 », « P30 » ... « P100 » s'affiche.

Tournez la molette de réglage pour régler la durée de cuisson.

(La durée de cuisson maximale est de 95 minutes).

Appuyez sur « Départ/+30s » pour démarrer la cuisson. L'appareil sonne une fois.

REMARQUE : Les incréments de réglage de la durée de cuisson sont les suivants :

0---1 min : 5 s
1---5 min : 10 s
5---10 min : 30 s
10---30 min : 1 min
30---95 min : 5 min

Tableau de puissance des micro-ondes

Puissance des micro-ondes	Haute	Moy. Haute	Moy.	Moy. Basse	Basse
Écran	P100	P80	P50	P30	P10

Moy. =Moyenne Bas.=Basse

4. Réchauffage

- 1) Dans l'état d'attente, tournez la molette de fonction sur "", l'écran affiche " H-1".
- 2) Tournez la molette de réglage pour sélectionner le poids d'aliment, et "150", "250" ou "350" affichera à son tour.
- 3) Appuyez sur «Départ/+30s» pour le départ de cuisson.

Remarque: Quand la moitié de la durée de cuisson au gril s'est écoulée, le four sonne deux fois. C'est normal. Afin d'obtenir une cuisson optimale avec la fonction gril, retournez les aliments à ce moment-là, puis refermez la porte et appuyez sur « Démarrer/+30s » pour poursuivre la cuisson. Si aucune mesure n'est prise, le four poursuivra la cuisson.

5. Cuisson express

- 1) En mode veille, appuyez sur «Départ/+30s» pour démarrer la cuisson avec 100 % de puissance (P100). Chaque pression augmentera la durée de cuisson de 30 secondes jusqu'à 95 minutes.
- 2) En mode micro-ondes, ou décongélation en fonction du temps, chaque pression sur «Démarrer/+30s» prolonge le temps de cuisson de 30 secondes.
- 3) En mode veille, tournez la molette de réglage vers la gauche pour régler le temps de cuisson avec 100 % de puissance des micro-ondes (P100), puis appuyez sur «Démarrer/+30s» pour lancer la cuisson.

6. Décongélation en fonction du poids

- 1) Lorsque la molette de fonction pointe sur «  », « dEF1 » s'affiche.
- 2) Tournez la molette de réglage pour sélectionner le poids d'aliments. Vous pouvez sélectionner un poids compris entre 100 g et 2000 g.
- 3) Appuyez sur « Départ/+30s » pour démarrer la décongélation.

7. Décongélation en fonction de la durée

- 1) Lorsque la molette de fonction pointe sur «  », « dEF2 » s'affiche.
- 2) Tournez la molette de réglage pour sélectionner la durée de décongélation. Vous pouvez régler la durée entre 0:05 et 95:00 minutes.
- 3) Appuyez sur «Départ/+30s» pour démarrer la décongélation. La puissance de décongélation est P30. Le réglage ne peut pas être changé.

8. Menu auto

- 1) Tournez la molette de fonction sur «  » pour sélectionner la cuisson automatique. « A-1 » clignote.

- 2) Tournez la molette de réglage pour sélectionner un menu. « A-1 », « A-2 »... « A-8 » s'affiche.
- 3) Appuyez sur « Départ/+30s » pour confirmer le menu choisi.
- 4) Tournez la molette de réglage pour sélectionner le poids d'aliments.
- 5) Appuyez sur « Départ/+30s » pour démarrer la cuisson.

9. Fonction de verrouillage pour enfants

Verrouiller: Dans le mode veille, appuyez sur « Arrêt/annulation » pendant 3 secondes; une longue sonnerie retentit, indiquant que le verrouillage est activé; l'écran affiche alors l'heure en cours si l'horloge a été réglée ou « --- ».

Déverrouiller: Dans le mode veille, appuyez sur « Arrêt/annulation » pendant 3 secondes; une longue sonnerie retentit pour indiquer la désactivation du verrou pour enfants.

10. Fonction ECO

Entrer dans le mode ECO: En mode veille, appuyez deux fois rapidement sur « Arrêt/annulation », l'écran affiche « ECO » pendant 3 secondes. Après 3 secondes, le four passera en mode veille.

Si aucune fonction n'est activée, l'écran s'éteint au bout de 1 minute. Toute fonction activée aura pour effet de rallumer l'écran. Si la porte est ouverte, la lampe du four s'éteindra automatiquement au bout de 1 minute.

Quitter le mode ECO: En mode veille, appuyez deux fois rapidement sur « Arrêt/annulation », l'écran affiche « OFF » pendant 3 secondes. Après 3 secondes, le four passera en mode veille.

Même si aucune fonction n'est activée, l'écran reste allumé. Si la porte est ouverte, la lampe du four reste allumée.

Remarque: Si vous débranchez l'appareil, le mode ECO sera désactivé.

11. Spécifications

- 1) La sonnerie retentit une fois quand vous commencez à tourner le bouton de fonction.
- 2) Vous devez appuyer sur « Départ/+30s » pour poursuivre la cuisson si vous avez ouvert la porte pendant la cuisson.
- 3) Une fois qu'un programme de cuisson a été réglé, si vous n'appuyez pas sur le bouton « Départ/+30s » en moins de 1 minute, l'heure en cours s'affiche et le réglage sera annulé.
- 4) Le four sonne cinq fois pour indiquer la fin de la cuisson.

Menu	Poids	Écran
A-1 Pizza	200 g	200
	400 g	400
A-2 Viande	250 g	250
	350 g	350
	450 g	450
A-3 Légumes	200 g	200
	300 g	300
	400 g	400
A-4 Pâtes	50 g (avec 450 ml d'eau froide)	50
	100 g (avec 800 ml d'eau froide)	100
A-5 Pommes de terre	200 g	200
	400 g	400
	600 g	600
A-6 Poisson	250 g	250
	350 g	350
	450 g	450
A-7 Boisson	1 tasse (120 ml)	1
	2 tasses (240 ml)	2
	3 tasses (360 ml)	3
A-8 Pop-corn	50 g	50
	80 g	80
	100 g	100

NETTOYAGE

Vérifiez que vous avez débranché l'appareil de l'alimentation électrique.

1. Après utilisation, nettoyez la cavité du four avec un chiffon légèrement humidifié.
2. Nettoyez les accessoires de la manière habituelle à l'eau savonneuse.
3. Le cadre de la porte, le joint et les parties proches doivent être soigneusement nettoyés avec un chiffon humide quand ils sont sales.
4. N'utilisez pas de produit d'entretien abrasif ni de grattoir métallique dur pour nettoyer le verre de la porte du four, car cela rayerait la surface du verre, ce qui peut le briser.
5. Conseil de nettoyage pour nettoyer plus facilement les parois de la cavité susceptibles de recevoir des projections d'aliments : Dans un bol, mélangez le jus d'un demi-citron à 300 ml d'eau et faites chauffer à la puissance maximale (100 %) aux micro-ondes pendant 10 minutes. Essuyez le four avec un chiffon sec et doux.

SPÉCIFICATIONS

Modèle :	SEB-MO25L
Tension d'alimentation :	230 V ~ 50 Hz
Puissance d'entrée (micro-ondes):	1450 W
Puissance de sortie (micro-ondes):	900 W
Capacité du four :	25 L
Diamètre du plateau rotatif :	270 mm
Dimensions externes :	485 x 395 x 293 mm
Poids net :	12.2kg environ

Phénomènes normaux	
Le four à micro-ondes crée des interférences qui perturbent la réception de votre téléviseur.	Quand le four à micro-ondes est en fonctionnement, cela peut perturber la réception de vos radios et téléviseurs. C'est un phénomène que l'on retrouve avec d'autres petits appareils électroménagers, par exemple les mixeurs, les aspirateurs et les ventilateurs. Ce phénomène est normal.
L'intensité de l'éclairage intérieur du four est faible.	Pendant la cuisson aux micro-ondes à faible puissance, l'intensité de l'éclairage intérieur peut faiblir. Ce phénomène est normal.
De la buée s'accumule sur la porte et de l'air chaud sort par les ouvertures de ventilation.	Pendant la cuisson, les aliments peuvent dégager de la vapeur. La plus grande partie sort par les orifices de ventilation. Néanmoins, de la vapeur peut s'accumuler sur les parties froides comme la porte du four. Ce phénomène est normal.
Le four a été accidentellement mis en marche alors qu'il ne contient pas d'aliment.	Il est interdit de faire fonctionner l'appareil quand il ne contient pas d'aliment. C'est très dangereux.

Problème	Cause possible	Solution
Impossible de mettre le four en marche.	(1) Son cordon d'alimentation n'est pas correctement branché.	Débranchez-le. Attendez 10 secondes, puis rebranchez-le.
	(2) Un fusible a grillé ou le disjoncteurs' est déclenché.	Remplacez le fusible ou réenclenchez le disjoncteur (les réparations doivent être effectuées par un professionnel de notre société).
	(3) La prise électrique ne fonctionne pas correctement	Testez-la avec d'autres appareils électriques.
Le four ne chauffe pas.	(4) Sa porte n'est pas bien fermée.	Fermez complètement la porte.

ENLEVEMENT DES APPAREILS MÉNAGERS USAGÉS



La directive Européenne 2012/19/EU sur les Déchets des Equipements Electriques et Electroniques (DEEE), exige que les appareils ménagers usagés ne soient pas jetés dans le flux normal des déchets municipaux. Les appareils usagés doivent être collectés séparément afin d'optimiser le taux de récupération et le recyclage des matériaux qui les composent et réduire l'impact sur la santé humaine et l'environnement. Le symbole de la poubelle barrée est apposé sur tous les produits pour rappeler les obligations de la collecte séparée. Les consommateurs devront contacter les autorités locales ou leur revendeur concernant la démarche à suivre pour l'enlèvement de leur appareil.



Tous les papiers
se trient et se recyclent.

BUT INTERNATIONAL
1 Avenue Spinoza
77184 Emerainville, France