





CODES ERREUR

CODE ERREUR	DESCRIPTION	VERIFICATION
	Détection porte ouverte	Vérifier fermeture du hublot Vérifier positionnement du condenseur Vérifier interrupteurs
E1	Défaut sonde température filtre	Vérifier circuit sonde filtre
E2	Défaut compresseur	Vérifier enroulement compresseur et système démarrage, fonctionnement de la pompe à chaleur
E3	Défaut sonde température pompe à chaleur	Vérifier circuit sonde résistance
	Témoin filtre à peluches	Invite le client à nettoyer le filtre en fin de cycle
	Témoin bac plein	Invite le client à vider le réservoir en fin de cycle. S'allume en cours de cycle si problème de remontée d'eau (pompe / flotteur / ILS)
	Erreur Sélection "ErS"	Modification du programme non autorisé en cours de cycle

CABLAGE PLATINE

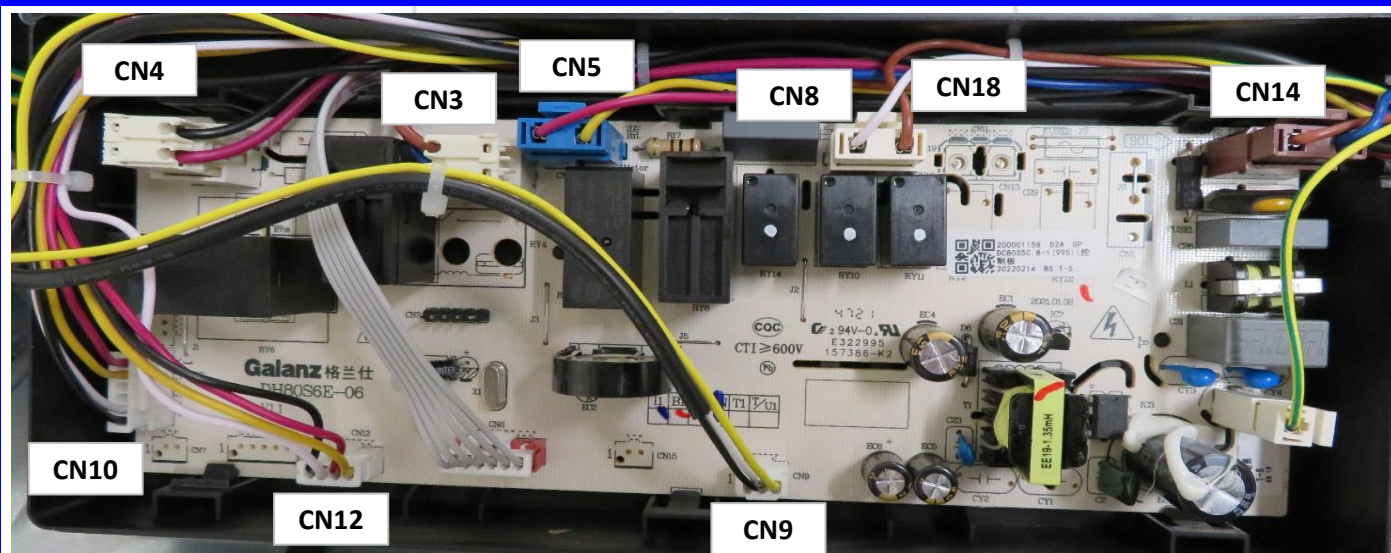

CN3	Ventilateur	CN10	Noir/Blanc = Flotteur
CN4	Compresseur	CN10	Jaune/Rose = détection ouverture
CN5	Moteur	CN12	Noir/Blanc = Sonde résistance
CN8	Marron : Pompe de relevage	CN12	Jaune/Rose = Sonde Filtre
CN9	Sonde detection humidité	CN14	Alimentation
		CN18	Blanc : Eclairage

REMARQUES

La plage de fonctionnement du produit est comprise entre 5°C et 35°C. Si la température est inférieure à 5°C, l'appareil ne s'allume pas.





Programme test

ACCES PROGRAMME TEST

Maintenir les touches (A) Durée et (D) Départ différé enfoncées puis tourner la manette sur le programme "Prêt à ranger"



DESCRIPTION PROGRAMME TEST

	Affichage	Description test	Remarques
1	dsp	Contrôle des voyants	Affiche "dsp", à chaque appui sur (E) départ Pause nouveau voyant
2	dsp	Contrôle des voyants	Appui sur (A) Durée affiche 
3	dsp	Contrôle des voyants	Appui sur (B) Niveau de séchage affiche 
4	dsp	Contrôle des voyants	Appui sur (C) Anti-froissage affiche 
5	dsp	Contrôle des voyants	Appui sur (D) Départ différé affiche 
6	0 XX	Sonde Humidité	Affiche le taux d'humidité détecté
7	2 XX	Sonde température filtre	Affiche la température indiquée par la sonde filtre
8	3 XX	Sonde température résistance	Affiche la température indiquée par la sonde résistance
9	4 XX	Détection porte / trappe condenseur	Cd = Hublot fermé et condenseur présent OP: Hublot ouvert ou condenseur absent
10	5 LL	Rotation anti horaire du tambour	Rotation sens anti-horaire (vers la gauche) du tambour
11	6 rr	Rotation horaire du tambour	Rotation sens horaire (vers la droite) du tambour
12	7 hL	Activation ventilateur	Alimentation du ventilateur
13	8 XX	Activation compresseur	Alimentation du compresseur et indicateur de la température compresseur.
14	L PU	Activation pompe de relevage	PS = Vidange réussie E7 = Erreur lors vidange

La video du programme test est disponible sur notre chaine Youtube:

<https://www.youtube.com/watch?v=JGB-Fbf7cf4>