

SABA

LVLSL11C45GZ17S
LVLSL11C45GZ17IX

FR

GB



CONFORAMA France SA
80 Boulevard du Mandinet
LOGNES
77432 Marne la Vallée Cedex 2
FRANCE

Nous vous remercions d'avoir choisi la qualité SABA. Ce produit a été créé par notre équipe de professionnels et selon la réglementation européenne. Pour une meilleure utilisation de votre nouvel appareil, nous vous recommandons de lire attentivement ce manuel d'instructions et de le conserver pour toute référence ultérieure.

FR

TABLE DES MATIERES

Informations techniques	2
Avertissements	3
Description	5
Avant d'installer votre lave-vaisselle	7
Instructions d'installation	7
Fonctionnement.	10
Nettoyage et entretien	25
Guide de dépannage	28
Fiche du produit	33
Enlèvement des appareils ménagers usagés.	35

Informations techniques

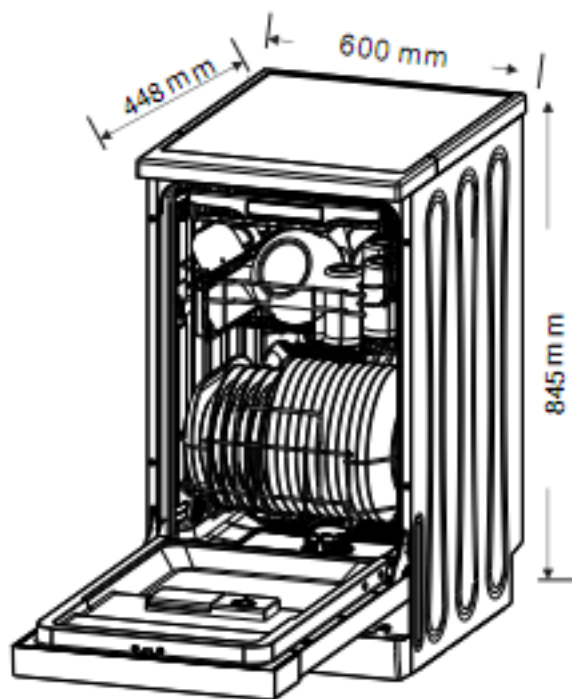

Hauteur	845 mm
Largeur	448 mm
Profondeur	600 mm
Pression d'eau	0,04 - 1,0 MPa
Source d'alimentation	Voir fiche signalétique
Capacité	11 couverts

Avertissements

- Cet appareil peut être utilisé par des enfants âgés d'au moins 8 ans et par des personnes ayant des capacités physiques, sensorielles ou mentales réduites ou dénuées d'expérience ou de connaissance, s'ils (si elles) sont correctement surveillé(e)s ou si des instructions relatives à l'utilisation de l'appareil en toute sécurité leur ont été données et si les risques encourus ont été appréhendés. Les enfants ne doivent pas jouer avec l'appareil. Le nettoyage et l'entretien par l'utilisateur ne doivent pas être effectués par des enfants sans surveillance.
- Si le cordon d'alimentation est endommagé, il doit être remplacé par le fabricant, son Service Après-Vente ou des personnes de qualification similaire afin d'éviter un danger.
- Cet appareil est destiné à être utilisé dans des applications domestiques et analogues telles que:
 - des coins cuisines réservés au personnel dans des magasins, bureaux et autres environnements professionnels;
 - des fermes;
 - l'utilisation par les clients des hôtels, motels et autres environnements à caractère résidentiel;
 - des environnements du type chambres d'hôtes.
- La porte ne doit pas être laissée en position ouverte dans la mesure où cela pourrait présenter un danger de basculement.

- **MISE EN GARDE:** Les couteaux et les autres ustensiles pointus doivent être placés dans le panier pointe vers le bas ou en position horizontale.
- Les ouvertures de ventilation ne doivent pas être obstruées par un tapis.
- L'appareil doit être raccordé au réseau de distribution d'eau en utilisant des jeux de tuyaux neufs et qu'il convient de ne pas réutiliser des jeux de tuyaux usagés.
- Le nombre maximal de couverts à laver: 11.
- La pression de l'eau d'alimentation 0,04-1 MPa.
- Utilisez uniquement des ensembles de raccordement conformes à la norme EN61770 et recommandés dans le pays.
- En ce qui concerne les instructions d'installation de l'appareil et les raccordements électriques, référez-vous au paragraphe "Installation" pages 7-9 ci-après de la notice.
- Pour « La façon de charger le lave-vaisselle », référez-vous au paragraphe "Chargement des paniers" pages 12-14 ci-après de la notice.
- Concernant les instructions de l'entretien et nettoyage, référez-vous au paragraphe "Nettoyage et entretien" pages 25-27 ci-après de la notice.

Description

Vue de devant (intérieur)

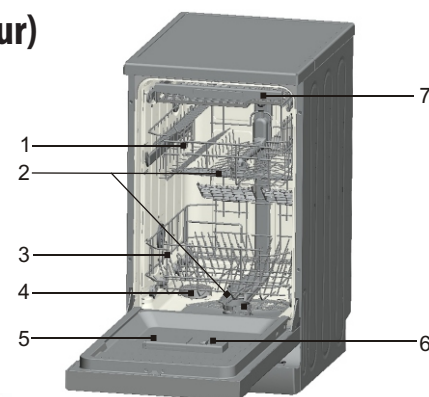

Accessoire

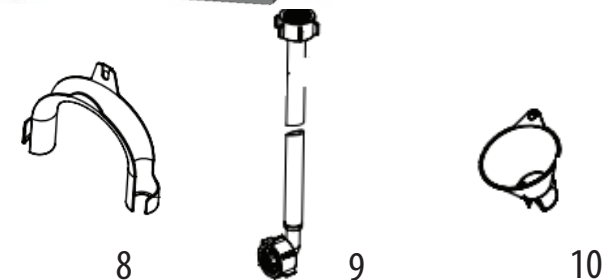

- | | |
|---------------------------------------|--|
| 1. Panier supérieur | 7. Tiroir à couverts |
| 2. Bras d'aspersion | 8. Support coudé pour tuyau de vidange |
| 3. Panier inférieur | 9. Tuyau d'arrivée d'eau |
| 4. Réservoir de sel | 10. Entonnoir |
| 5. Compartiment à détergent | |
| 6. Distributeur de liquide de rinçage | |

Panneau de contrôle

Présentation

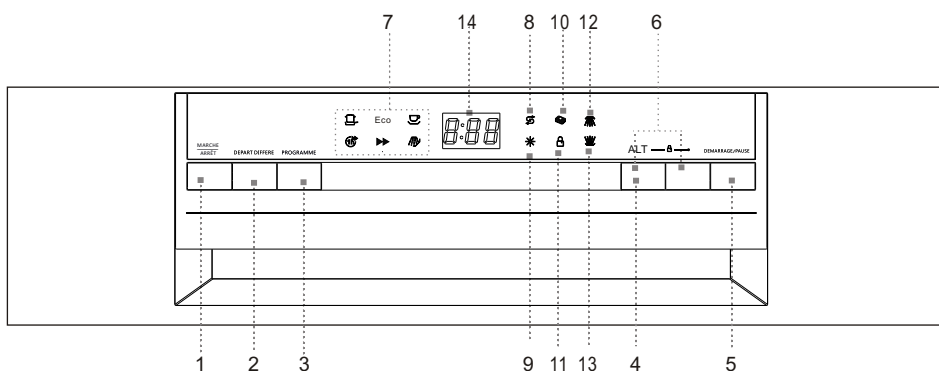

- | | |
|---|---|
| 1. Bouton marche/arrêt | 6+4. Fonction de verrouillage/déverrouillage sécurité enfants |
| 2. Fonction de départ différé | 7. Indicateurs lumineux des programmes de lavage |
| 3. Sélection de programme de lavage | 8. Indicateur lumineux de remplissage du compartiment de sel |
| 4. Bouton de lavage alternatif
• Appuyer sur ce bouton en choisissant la fonction 3 en 1; panier supérieur ou panier inférieur | 9. Indicateur lumineux de remplissage du liquide de rinçage |
| 5. Fonction Départ/Pause | |

- | | |
|---|---|
| 10. Indicateur 3 en 1 | 14. Affichage |
| 11. Indicateur de verrouillage sécurité enfants | • Indique la durée du lavage, la durée avant le départ différé ou les codes d'erreur. |
| 12. Indicateur supérieur de lavage | |
| 13. Indicateur inférieur de lavage | |

Avant d'installer votre lave-vaisselle

Avant de brancher le lave-vaisselle à l'alimentation, vérifiez que la tension indiquée sur la plaque signalétique de votre lave-vaisselle correspond à la tension de votre domicile.

Cet appareil doit être relié à la terre. Le fabricant n'est pas responsable pour les dommages se produisant à cause de l'utilisation de la machine sans mise à la terre.

AVERTISSEMENT : Coupez l'alimentation électrique avant de procéder à l'installation du lave-vaisselle.

Instructions d'installation

Ce lave-vaisselle peut être installé n'importe où dans votre cuisine à partir du moment où vous disposez d'assez d'espace pour le brancher et le relier aux canalisations d'arrivée et de sortie d'eau. Pour des raisons de sécurité, n'utilisez pas de rallonge avec cet appareil.

Branchement à l'arrivée d'eau

Tuyau d'arrivée d'eau (alimentation en eau froide)



Le tuyau d'arrivée d'eau de la machine se termine par un connecteur femelle de 3/4". La canalisation doit donc comporter un connecteur mâle similaire ainsi qu'un robinet d'arrêt à proximité.



Vissez le connecteur droit du tuyau d'arrivée au robinet et serrez fermement; les rondelles doivent impérativement être bien en place à chaque extrémité du tuyau.

Pression d'eau

Pour que l'appareil fonctionne parfaitement, la pression d'arrivée d'eau doit être comprise entre 0,04 MPa et 1 MPa. L'arrivée d'eau se contrôle au moyen d'un «interrupteur de pression»; ainsi, si la pression des canalisations n'est pas assez forte, le lave-vaisselle mettra plus de temps à se remplir et pourra ne pas fonctionner.

AVERTISSEMENT: Refermez le robinet après usage.

Branchement à l'évacuation d'eau

Insérez le tuyau de vidange dans un tuyau d'évacuation ou une colonne d'évacuation.

Fixez le tuyau de vidange au mur en utilisant le raccord de siphon fourni. L'extrémité du tuyau doit être raccordée à un tuyau d'évacuation dont la hauteur maximale doit être de 400 mm à 1000 mm au-dessus de la base du lave-vaisselle.

Le diamètre de la colonne d'évacuation doit être d'au moins 40 mm afin de permettre une entrée d'air autour de l'extrémité du tuyau d'évacuation.

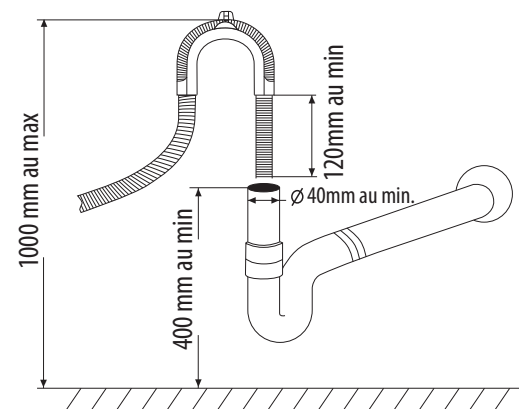

Si des fuites sont détectées, coupez immédiatement l'alimentation en eau et vérifiez tous les raccords de tuyaux. Resserrez les raccords si nécessaire.

Si, pour une raison quelconque, vous n'êtes pas en mesure d'arrêter la fuite vous-même, veuillez consulter un plombier qualifié.

Mise à niveau

Placez le lave-vaisselle sur une surface plane et stable.

Il est très important que le lave-vaisselle soit parfaitement de niveau pour lui permettre de fonctionner correctement. Le cas échéant, ajustez les pieds situés à l'avant de l'appareil.

Fonctionnement

Ce lave-vaisselle nettoie la vaisselle en aspergeant un mélange d'eau propre et de détergent (sous pression) sur la surface sale des ustensiles. L'eau est pompée par les bras d'aspersion en rotation, passe par un filtre qui enlève les restes de nourriture et les particules sales, puis retourne dans les bras d'aspersion.

L'eau sale est pompée et remplacée par de l'eau propre à la fin de chaque cycle (le nombre de fois dépend du cycle utilisé).

REMARQUE :

Une eau trop dure affecte le fonctionnement du lave-vaisselle.

L'eau dure provoque également des dépôts d'hydroxyde de calcium (pellicule blanche) et/ou de tartre sur la surface intérieure en inox de la cuve et sur la résistance du lave-vaisselle, située dans le puisard sous la grille amovible du filtre.

Pour minimiser les conséquences de ce problème, il est recommandé de faire fonctionner le lave-vaisselle à vide avec 1 verre de vinaigre blanc une fois par semaine.

Recommandations et mises en garde générales

Avant d'utiliser le lave-vaisselle pour la première fois, il est conseillé de lire les instructions ci-dessous pour savoir quels types d'articles mettre au lave-vaisselle, et comment.

Avant d'insérer la vaisselle dans l'appareil, vous devez:

- Enlever le gros des résidus alimentaires (ex: os) qui risqueraient de boucher le filtre ou d'abîmer la pompe de lavage.
- Faire tremper les résidus brûlés au fond des poêles et des casseroles avant de les mettre au lave-vaisselle.

Il n'est en revanche pas nécessaire de rincer la vaisselle sous le robinet avant de la mettre dans la machine.

AVERTISSEMENTS:

- Faites en sorte que toute la vaisselle tienne bien en place et ne risque pas de se renverser ou de gêner la rotation des bras d'aspersion au cours du cycle.
- Les récipients (tasses, bols, saladiers, verres, casseroles) doivent impérativement être placés avec l'ouverture vers le bas et toutes les éventuelles cavités en biais, faute de quoi l'eau risque de rester piégée à l'intérieur.
- N'empilez pas les articles à laver les uns sur les autres.
- Évitez de placer les verres trop près les uns des autres: ils risqueraient de se heurter et de se casser.
- Chargez les articles les plus volumineux ou ceux qui sont les plus difficiles à nettoyer dans le panier du bas.
- Vérifiez que tous les articles à laver peuvent être lavés au lave-vaisselle.

- Plats et couverts en bois
- Objets d'artisanat
- Plats en plastique (sauf indication contraire)
- Plats (et autres objets) en cuivre, en étain, en zinc ou en laiton
- Plats en aluminium
- Argenterie
- Verre et cristal
- Articles portant des décorations (sauf indication contraire)

Chargement des paniers

Chargement des paniers supérieur et inférieur

Le panier supérieur est conçu pour accueillir les articles de vaisselle les plus délicats et les plus légers, comme les verres, les tasses et leurs soucoupes, ainsi que les petits bols et les plats peu profonds.

Le panier inférieur est conçu pour accueillir les casseroles, les couvercles, les assiettes, les saladiers, les couverts, etc.

Les plats et les grands couvercles doivent être disposés de préférence sur les bords du panier, en veillant à ce que le bras d'aspersion supérieur puisse tourner librement.

La vaisselle doit être disposée de manière à ce que l'eau puisse atteindre toutes les surfaces.

Panier supérieur

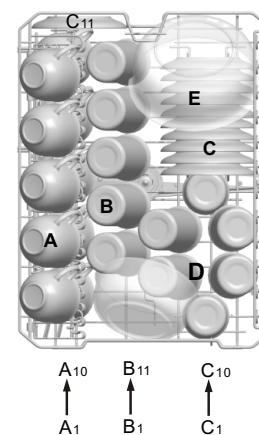

- A. Tasses
- B. Verres
- C. Soucoupes
- D. Saladier
- E. Grand bol

Panier inférieur

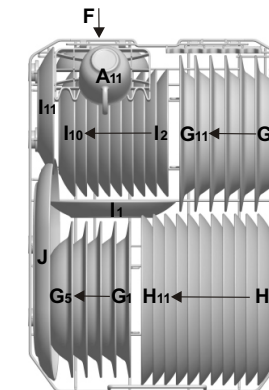

- F. Petit bol
- G. Assiettes creuses
- H. Grandes assiettes
- I. Assiettes dessert
- J. Assiette ovale

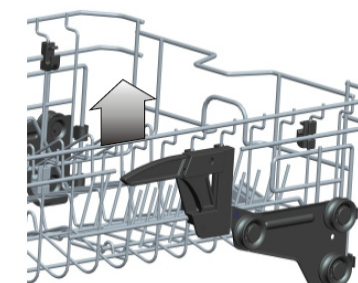
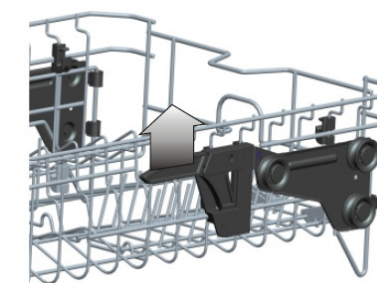

Le panier supérieur est réglable en hauteur. Pour abaisser le panier supérieur, appuyez sur les leviers à gauche et à droite et poussez légèrement le panier vers le bas en même temps.

Chargement du tiroir à couverts

Les couverts doivent être disposés en ordre à l'intérieur du tiroir de couverts, avec les poignées orientées vers le bas. Pour plus de sécurité, insérez les couteaux et les fourchettes en les tenant par les poignées.

Lors du chargement, faites attention à ne pas vous blesser avec les lames des couteaux.

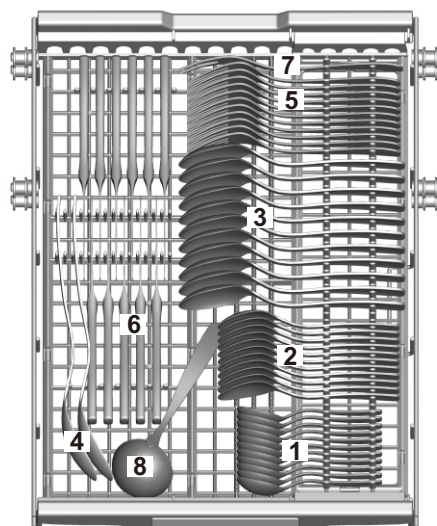

Tiroir à couverts



1. Petites cuillères
2. Cuillères à dessert
3. Cuillères à soupe
4. Cuillères de service
5. Fourchettes
6. Couteaux
7. Fourchettes de service
8. Louches

Utilisation de l'adoucisseur d'eau

La dureté de l'eau dépend de l'endroit où l'on se trouve. Si vous utilisez de l'eau dure avec votre lave-vaisselle, des dépôts se formeront sur la vaisselle. Cet appareil est équipé d'un dispositif spécial d'adoucisseur d'eau fonctionnant avec un réservoir de sel pour éliminer le calcaire et les minéraux présents dans l'eau.

ATTENTION:

- Utilisez **uniquement** du sel spécialement conçu pour lave-vaisselle!
- **N'utilisez pas du sel de table**: il contient des substances insolubles susceptibles d'endommager le système d'adoucissement.
- Remplissez le réservoir de sel **avant de lancer le programme de lavage**. Ainsi, l'excès de solution saline sera immédiatement emporté par l'eau; la présence prolongée d'eau salée dans le réservoir crée un risque de **corrosion**.
- Si vous prévoyez d'utiliser des pastilles pour lave-vaisselle pour vos besoins de lavage, il ne sera pas nécessaire d'utiliser de sel ou d'agent de rinçage mais veuillez noter que l'indicateur de remplissage du compartiment de sel  restera allumé sur le panneau de contrôle. Ceci est normal et n'affectera pas la performance de votre lave-vaisselle.

Réglage de la consommation de sel

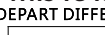
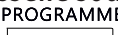
1. Après avoir mis le lave-vaisselle sous tension, appuyez sur les touches  et  jusqu'à ce que l'écran affiche "H4" (réglage d'usine) pour entrer dans le mode de réglage de la consommation de sel.

2. Quand le réglage clignote, appuyez plusieurs fois sur la touche **DEPART DIFFERE** pour modifier le réglage entre H0 et H7 selon la dureté de l'eau.
3. Appuyez sur la touche **PROGRAMME** pour confirmer le réglage.

DURETÉ DE L'EAU			Affichage
°fH	°Clarke	mmol/l	
0~11	0~8	0~1,1	H0
12~14	9~10	1,2~1,4	H1
15~18	11~12	1,5~1,8	H2
19~21	13~15	1,9~2,1	H3
22~29	16~20	2,2~2,9	H4
30~37	21~26	3,0~3,7	H5
38~54	27~38	3,8~5,4	H6
55~89	39~62	5,5~8,9	H7

REMARQUE :

°fH: Degré français

°Clarke:

Degré britannique

Remplissage du réservoir de sel

- Dévissez le bouchon du réservoir de sel en le tournant dans le sens contraire des aiguilles d'une montre.
- Placez l'entonnoir fourni dans l'ouverture du réservoir de sel. Versez environ 2 kg de sel dans le réservoir.

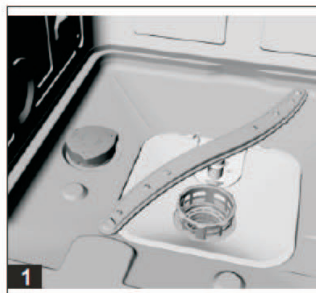

Remettez le bouchon en place en le vissant dans le sens des aiguilles d'une montre.

REMARQUE : Ne rajoutez du sel dans le réservoir que si l'indicateur lumineux de remplissage du sel  s'allume. Il se peut que cet indicateur reste allumé un certain temps alors que le compartiment de sel a été rempli, cela dépend de la vitesse à laquelle le sel se dissout.

Utilisation du liquide de rinçage et du distributeur de détergent

Le liquide de rinçage aide la vaisselle à sécher plus vite et permet d'éviter la formation de tartre et de taches. Il se déverse automatiquement dans l'eau lors du cycle de rinçage final.

Les distributeurs de détergent et de liquide de rinçage sont situés du côté intérieur de la porte: le **distributeur de détergent** à gauche et le distributeur de liquide de rinçage à droite.

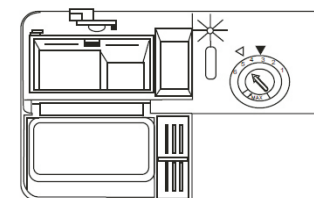

Remplissage du liquide de rinçage

- Tournez le bouchon du réservoir dans le sens inverse des aiguilles d'une montre pour l'ouvrir.
- Versez le liquide de rinçage jusqu'à ce que le réservoir soit plein.
 - L'indicateur visuel de niveau à côté du bouchon doit être entièrement sombre.
- Remettez le bouton en place en le tournant dans le sens des aiguilles d'une montre.

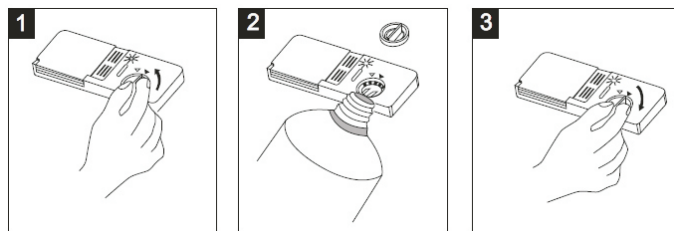

REMARQUE : Lorsque l'indicateur visuel devient clair, ou lorsque l'indicateur du niveau de liquide s'allume, le réservoir a besoin d'être rempli de nouveau.

FR

Réglage du réservoir du liquide de rinçage

Le réglage par défaut est de 5 pour ce lave-vaisselle. Il existe au total 6 réglages disponibles.

La quantité de liquide de rinçage distribuée est proportionnelle à la position du sélecteur.

1. Pour modifier le réglage du liquide de rinçage, ôtez le bouchon du réservoir.
2. Tournez le sélecteur jusqu'à la position désirée.
3. Replacez le bouton en le tournant dans le sens des aiguilles d'une montre.

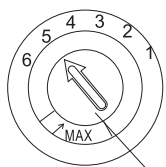

Manette de réglage
(Rinçage)

REMARQUE : Si la vaisselle est terne ou présente des taches circulaires, la quantité de liquide de rinçage doit être augmentée. Si la vaisselle est collante ou présente des rayures blanchâtres, la quantité de liquide doit être diminuée.

Remplissage du détergent

1. Pour ouvrir le couvercle du compartiment à détergent, appuyez doucement sur le bouton d'ouverture.
2. Versez le détergent, puis refermez soigneusement le couvercle.

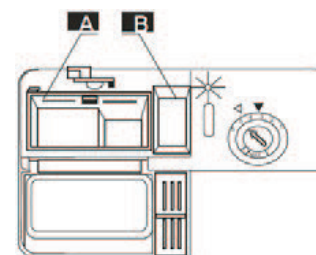
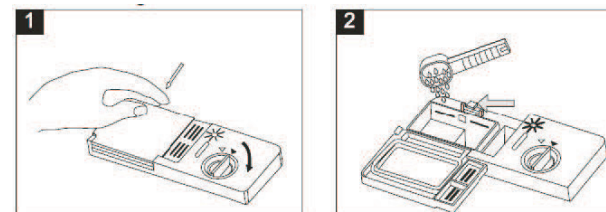



A détergent pour le cycle de lavage principal

B détergent pour le pré-lavage



REMARQUE : N'utilisez que du détergent conçu spécifiquement pour lave-vaisselle. Pour un meilleur résultat, il est important d'utiliser un détergent de bonne qualité.

FR

Programmes de lavage

Programme	Degré de saleté	Description du cycle	Quantité recommandée de détergent pour le pré-lavage/ lavage	Durée du lavage (min.)	Énergie (kWh)	Eau (L)	Le liquide de rinçage est-il nécessaire ?
 INTENSIF	Pour une vaisselle très sale et des casseroles, poêles et plats avec des résidus alimentaires séchés.	Pré-lavage Lavage (60°C) Rinçage 1 Rinçage 2 Rinçage à chaud Séchage	5/22.5 g (ou 3 en 1)	185	1,36	14	Oui
*Eco	Cycle standard journalier pour une vaisselle normalement sale, telle que casseroles, assiettes et verres.	Pré-lavage Lavage (45°C) Rinçage à chaud Séchage	5/22.5 g (ou 3 en 1)	207	0,79	8.5	Oui
 DELICAT	Pour une vaisselle légèrement sale ne nécessitant pas un séchage approfondi.	Pré-lavage Lavage (45°C) Rinçage Rinçage à chaud Séchage	5/20 g (ou 3 en 1)	143	0,73	11.5	Oui

FR

Programme	Degré de saleté	Description du cycle	Quantité recommandée de détergent pour le pré-lavage/ lavage	Durée du lavage (min.)	Énergie (kWh)	Eau (L)	Le liquide de rinçage est-il nécessaire ?
 60 min	Pour une vaisselle légèrement sale ne nécessitant pas un séchage approfondi.	Pré-lavage Lavage (50°C) Rinçage à chaud Séchage	5/20 g	60	0,85	8.7	Oui
 RAPIDE	Lavage rapide pour une vaisselle légèrement sale.	Lavage (45°C) Rinçage à chaud	15 g	40	0,65	5.9	Non
 TREMPAGE	Pour détacher et rincer les saletés de la vaisselle.	Pré-lavage	N/A	12	0,01	3.3	N/A

FR

* Programme de comparaison pour EN 50242



Ci-dessous les informations du programme de comparaison, conformément à la norme EN 50242 :

- Capacité : 11 couverts
- Position du panier supérieur : Position basse
- Position de réglage du liquide de rinçage : 5 (ou 4 pour quatre distributeur de r glage)

REMARQUE :

1. La durée du lavage varie selon la température de l'eau des canalisations et selon la température ambiante.
2. La consommation d'énergie en mode laissé sur marche est de 0,9W (porte ouverte), et en mode arrêt, de 0,35W.

Démarrage du lave-vaisselle

1. Ouvrez le robinet d'eau.
2. Ouvrez la porte du lave-vaisselle.
3. Vérifiez les filtres.
 - Assurez-vous qu'ils sont propres et placés correctement. Reportez-vous au paragraphe «Nettoyage et entretien».
4. Vérifiez que les réservoirs de sel et de liquide de rinçage sont remplis.
5. Mettez la vaisselle.
 - Assurez-vous que les bras d'aspersion peuvent tourner librement.
6. Versez la quantité requise de détergent dans le distributeur (voir le tableau «Programmes de lavage»).
7. Fermez bien la porte du lave-vaisselle.
8. Appuyez sur  pour mettre le lave-vaisselle en marche.
9. Sélectionnez le programme de lavage désiré en appuyant plusieurs fois sur 
 - L'indicateur du programme de lavage sélectionné clignotera.
 - Départ différé: La fonction  vous permet de retarder le début d'un programme de lavage de 1 heure à 24

heures au maximum.

Appuyez plusieurs fois sur  jusqu'à ce que le délai souhaité clignote sur l'affichage, par exemple 3H pour un départ différé 3 heures après.

Une fois le retardateur réglé, appuyez sur  pour activer la fonction.

L'indicateur lumineux du délai sélectionné arrêtera de clignoter.

10. Si vous utilisez des tablettes 3 en 1, appuyez sur la touche

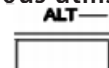

sélectionner la fonction 3 en 1.

- Le voyant correspondant  clignote.

- Cette fonction est disponible uniquement quand vous sélectionnez intensif, éco ou léger.

11. Démarrez le programme de lavage en appuyant sur la touche



12. À la fin du programme de lavage, un signal sonore retentira et le lave-vaisselle s'arrêtera automatiquement.

13. Afin d'éviter de vous brûler, attendez environ 15 minutes avant d'ouvrir la porte du lave-vaisselle.

14. Sortez la vaisselle.





Le cycle de lavage ne pourra pas démarrer si la porte est ouverte ou si elle est mal fermée.







N'ouvrez pas la porte tant que l'appareil fonctionne: vous risquez de vous brûler avec les jets d'eau bouillante.

Ajout de vaisselle supplémentaire

1. Sans éteindre la machine, appuyez sur  pour la mettre en pause.
2. Ouvrez la porte en faisant attention à éviter la vapeur brûlante.
3. Mettez la vaisselle dans le lave-vaisselle.
4. Fermez la porte et appuyez sur . Le cycle de lavage reprendra au point où il avait été interrompu.

Changement d'un programme de lavage en cours

Si vous vous êtes trompé lors du choix du programme, il est possible de changer de programme ultérieurement.

1. Appuyez sur  pour éteindre le lave-vaisselle et appuyez de nouveau sur  pour le remettre en marche.
2. Appuyez plusieurs fois sur le bouton  pour sélectionner un nouveau programme.
 - L'indicateur lumineux du nouveau programme clignotera.
3. Appuyez sur  pour démarrer le programme.

Fonction de verrouillage sécurité enfants

Cette fonction est conçue pour empêcher les enfants d'utiliser le lave-vaisselle.



Pour activer cette fonction :

Appuyez simultanément sur  et  et maintenez ces 2 boutons enfoncés durant environ 3 secondes jusqu'à ce qu'un bip sonore retentisse. Le voyant correspondant  clignote.

Cette fonction ne peut être activée que lorsque la machine est en marche.

Lorsque le verrouillage sécurité enfants est activé, aucun bouton ne fonctionnera sauf le bouton  (alimentation).

Pour désactiver cette fonction :

Maintenez appuyés à nouveau  et  Durant 3 secondes jusqu'à ce qu'un bip sonore retentisse. Le voyant correspondant  s'éteint.

Vous pouvez aussi désactiver cette fonction lorsque le lave-vaisselle est éteint, en appuyant sur le bouton .

Nettoyage et entretien

Éteignez toujours l'appareil et débranchez le câble d'alimentation avant de procéder au nettoyage.

N'utilisez pas de solvants chimiques ou de puissants détergents, cela pourrait endommager le revêtement de l'appareil.

Nettoyez les surfaces extérieures et la cavité du lave-vaisselle avec un chiffon mouillé.

Nettoyage des filtres

Le dispositif de filtrage est constitué d'un filtre principal (1), d'un filtre central (2) et d'un micro-filtre (3).

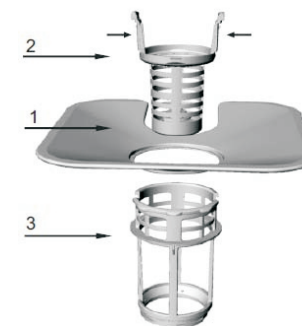

Démontage des filtres

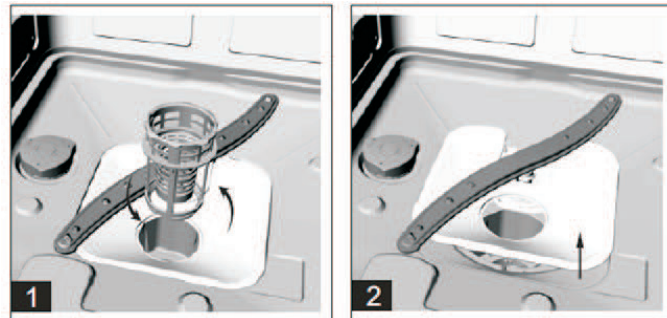

FR

Tournez le filtre central et le micro-filtre dans le sens contraire des aiguilles d'une montre pour les retirer de l'appareil. Séparez les filtres. Sortez le filtre principal.

Rincez les filtres sous l'eau courante à l'aide d'une brosse à poils souples.

Nettoyez régulièrement les filtres. Replacez le dispositif de filtrage en le tournant dans le sens des aiguilles d'une montre jusqu'à ce qu'il se verrouille en position.

ATTENTION : Ne faites jamais fonctionner le lave-vaisselle sans les filtres.

Nettoyage de la porte

Nettoyez les bords de la porte avec un chiffon mouillé.

Afin d'éviter que l'eau ne pénètre dans le dispositif de verrouillage de la porte et n'atteigne les composants électriques, n'utilisez pas de produits nettoyants en aérosol.

Nettoyage des bras d'aspersion

Les bras d'aspersion doivent faire l'objet d'un nettoyage régulier afin d'éviter tout risque d'obstruction; les bras se démontent facilement. Pour retirer les bras d'aspersion inférieur et supérieur, maintenez-les en les dévissant ou tirez dessus.

Lavez les bras d'aspersion sous l'eau courante puis remettez-les en place et **assurez-vous que rien ne peut gêner leur mouvement de rotation.**

Précautions contre le gel

Évitez de placer le lave-vaisselle dans un endroit où la température est inférieure à 0°C. Si cela s'avère indispensable, videz le lave-vaisselle, fermez la porte, débranchez le tuyau d'arrivée d'eau et videz-le.

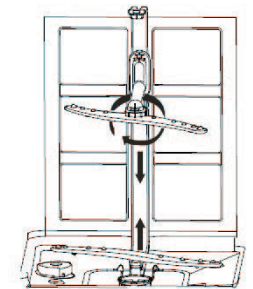

FR

Guide de dépannage

Problème	Causes possibles	Solutions
Le lave-vaisselle ne démarre pas	Le fusible a sauté ou le disjoncteur s'est déclenché.	Remplacez le fusible ou relancez le disjoncteur. Débranchez tous les autres appareils qui seraient branchés sur le même circuit que le lave-vaisselle.
	Le lave-vaisselle n'est pas sous tension	Vérifiez que le lave-vaisselle est allumé et que sa porte est bien fermée. Vérifiez que le câble électrique est correctement branché.
	La porte est mal fermée.	Fermez bien la porte.

FR

Problème	Causes possibles	Solutions
L'eau ne s'évacue pas du lave-vaisselle	Le tuyau d'évacuation est plié Le filtre est bouché	Vérifiez le tuyau d'évacuation. Vérifiez les filtres (voir le paragraphe «Nettoyage des filtres»).
	L'évier de la cuisine est bouché	Vérifiez que l'évier se vide normalement. Si l'évier ne se vide pas, faites venir un plombier.
Formation de mousse à l'intérieur	Mauvais choix de détergent ou détergent périmé	N'utilisez que du détergent spécial pour lave-vaisselle afin d'éviter la formation de mousse. Néanmoins si cela se produit, ouvrez la porte du lave-vaisselle et laissez la mousse s'évaporer. Refermez et verrouillez la porte, puis lancez un programme de lavage pour vider l'eau. Répétez l'opération si nécessaire.
	Du liquide de rinçage a débordé.	En cas de débordement, essuyez immédiatement les coulures.

FR

Problème	Causes possibles	Solutions
Taches sur les surfaces intérieures	Le détergent utilisé contenait du colorant.	Vérifiez que le détergent utilisé ne contient pas de colorant.
Film blanc sur les surfaces intérieures	Minéraux provenant d'une eau dure	Pour nettoyer l'intérieur, n'utilisez qu'une éponge humide avec un peu de détergent pour lave-vaisselle, et portez des gants en caoutchouc. N'utilisez jamais d'autre détergent que du détergent pour lave-vaisselle, afin d'éviter la formation de mousse.
Taches de rouille sur les couverts	Les couverts lavés ne résistent pas à la corrosion.	
	Aucun programme de lavage n'a été lancé après l'ajout du sel.	Utilisez toujours le programme de lavage express.
	Des traces de sel se sont mêlées à l'eau de lavage.	Ajoutez du sel dans l'appareil sans insérer de vaisselle.

Problème	Causes possibles	Solutions
Le lave-vaisselle est bruyant.	La vaisselle s'entrechoque. Les bras d'aspersion cognent contre des éléments de vaisselle.	Reportez-vous au paragraphe «Chargement des paniers» pour placer correctement la vaisselle.
La vaisselle n'est pas propre.	La vaisselle n'a pas été disposée correctement. Le programme de lavage sélectionné n'est pas assez intensif.	Reportez-vous au paragraphe «Chargement des paniers». Choisissez un programme plus intensif. Reportez-vous au paragraphe «Programmes de lavage».
	Quantité de détergent insuffisante, ou détergent non approprié.	Utilisez plus de détergent ou changez-en.
	Les bras d'aspersion sont bloqués.	Changez la disposition de la vaisselle de manière à ce que les bras d'aspersion puissent tourner librement.
	Les filtres ne sont pas propres ou ne sont pas disposés correctement.	Nettoyez et/ou assemblez le dispositif de filtrage correctement.

Problème	Causes possibles	Solutions
Taches et traces sur la vaisselle.	Le réglage du distributeur de liquide de rinçage est trop élevé.	Modifiez le réglage du réservoir à liquide de rinçage.
La vaisselle sèche mal.	La vaisselle n'est pas disposée correctement	Reportez-vous au paragraphe «Chargement des paniers».
	Le réservoir de liquide de rinçage est vide ou pas assez rempli.	Remplissez le réservoir ou augmentez le réglage, le cas échéant.
	Mauvais choix de programme	Choisissez un programme avec une durée de lavage plus longue.

Codes d'erreur

Codes d'erreur	Signification
E1	La porte n'est pas bien fermée.
E2	Mauvais fonctionnement de l'arrivée d'eau
E3	Mauvais fonctionnement de l'évacuation d'eau
E4	Erreur du capteur de température
E5	Débordement / fuite
E6	Fuite d'eau
E7	Chauffage anormal

Fiche du produit

Cette fiche produit est conforme à la directive européenne N° 1059/2010.

Marque	SABA
Modèle	LVLSL11C45GZ17S / LVLSL11C45GZ17IX
Nombre de couverts standard	11
Classe d'efficacité énergétique ①	A++
Consommation d'énergie annuelle ②	225 kWh/an
Consommation d'énergie pour un cycle de lavage standard	0.79 kWh/cycle
Consommation d'électricité en mode arrêt	0,35W
Durée du mode laissé sur marche	0,9W
Durée du mode laissé sur marche	N/A
Consommation d'eau annuelle ③	2380 litres
Classe d'efficacité de séchage ④	A
Cycle de nettoyage standard ⑤	Eco.
Durée du cycle de lavage standard	207 minutes
Emissions acoustiques dans l'air	45 dB(A) re 1 pW
Montage	Pose libre
Hauteur	84.5 cm
Largeur	44.8 cm
Profondeur (avec les connecteurs)	60 cm

Puissance de consommation	1850W
Tension/fréquence nominale	220-240V~ 50Hz
Pression hydraulique (pression du flux)	0,4-10 bar = 0,04-1 MPa

REMARQUE :

- ❶ A+++ (efficacité maximale) à D (efficacité minimale)
- ❷ Consommation d'énergie de «225» kWh par an, sur la base de 280 cycles de lavage standard avec alimentation en eau froide et de la consommation des modes à faible puissance. La consommation réelle d'énergie dépend des conditions d'utilisation de l'appareil.
- ❸ Consommation d'eau de «2380» litres par an, sur la base de 280 cycles de lavage standard. La consommation réelle d'eau dépend des conditions d'utilisation de l'appareil.
- ❹ A (efficacité maximale) à G (efficacité minimale)
- ❺ Ce programme convient au lavage de vaisselle normalement sale. Il est le plus efficace pour ce type de vaisselle en termes de consommation d'eau et d'énergie.

L'appareil est conforme aux normes et directives européennes dans la version actuelle à la livraison:

- LVD 2014/35/EU
- EMC 2014/30/EU
- ERP 2009/125/EC
- RoHS 2011/65/EU

Les valeurs ci-dessus ont été mesurées conformément aux normes dans des conditions de fonctionnement spécifiées, la quantité de détergent, etc.

Le manuel d'instructions est basé sur les normes et les règles de

34 l'Union européenne.

Enlèvement des appareils ménagers usagés



La directive européenne 2012/19/EU sur les Déchets des Equipements Electriques et Electroniques (DEEE), exige que les appareils ménagers usages ne soient pas jetés dans le flux normal des déchets municipaux. Les appareils usagés doivent être collectés séparément afin d'optimiser le taux de récupération et le recyclage des matériaux qui les composent, et réduire l'impact sur la santé humaine et l'environnement.

Le symbole de la poubelle barrée est apposé sur tous les produits pour rappeler les obligations de collecte séparée.

Les consommateurs devront contacter les autorités locales ou leur revendeur concernant la démarche à suivre pour l'enlèvement de leur vieil appareil.



Thank you for choosing SABA quality. This product has been developed by our team of professional and according to European regulations. In order to get the most out of your new appliance, we recommend that you read this instruction manual carefully and keep it for future reference.

TABLE OF CONTENTS

Technical information 37
 Warnings 38
 Description 40
 Before installing your dishwasher. 42
 Installation instructions 42
 Operation. 44
 Cleaning and maintenance. 58
 Troubleshooting 61
 Product fiche. 65
 Disposal of old electrical appliances 67

Technical information

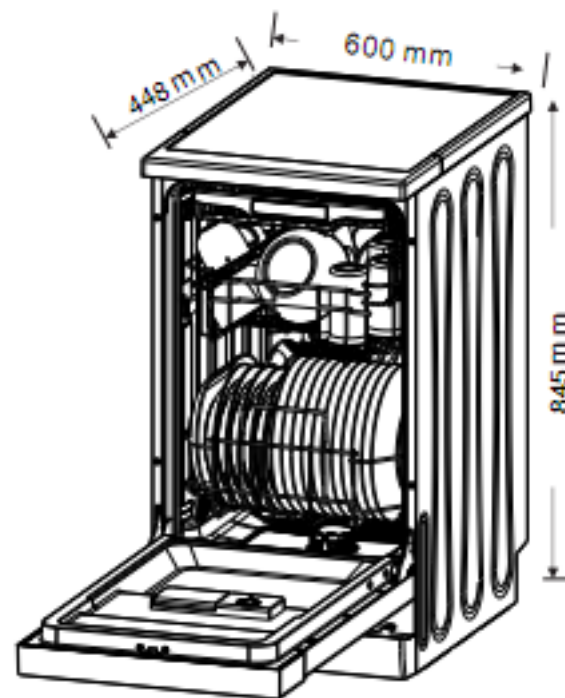

Height :	845 mm
Width :	448 mm
Depth :	600 mm
Water pressure :	0.04-1.0MPa
Power supply :	see rating label
Capacity :	11 place settings

Warnings

- This appliance can be used by children aged from 8 years and above and persons with reduced physical, sensory or mental capabilities or lack of experience and knowledge if they have been given supervision or instruction concerning use of the appliance in a safe way and understand the hazards involved. Children shall not play with the appliance. Cleaning and user maintenance shall not be made by children without supervision.
- If the supply cord is damaged, it must be replaced by the manufacturer, its service agent or similarly qualified persons in order to avoid a hazard.
- This appliance is intended to be used in household and similar applications such as:
 - staff kitchen areas in shops, offices and other working environments;
 - farm houses;
 - by clients in hotels, motels and other residential type environments;
 - bed and breakfast type environments.
- The door should not be left in the open position since this could present a tripping hazard.
- **WARNING:** Knives and other utensils with sharp points must be loaded in the basket with their points down or placed in a horizontal position.

GB

- The ventilation openings must not be obstructed by a carpet.
- The appliance should be connected to the water mains using new hose-sets supplied with the appliance, old hose-sets should be reused.
- The maximum number of place settings to be washed: 11
- The inlet water pressure is 0,04-1 MPa.
- Use only connections conformed to the standard EN61770 recommended in your country.
- Regarding the instructions for installation and electric connection of the appliance, pls refer to page:42-44.
- For loading the dishes, please refer to page: 47-49
- For cleaning instruction, please refer to page: 58-60.

GB

Description

Front View (interior)

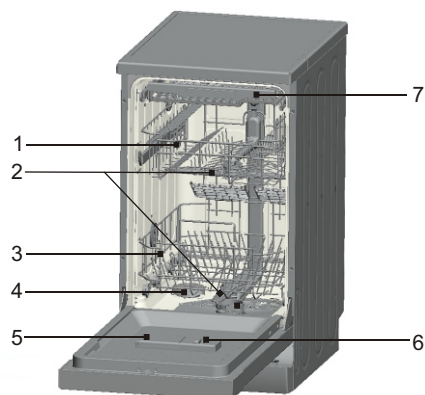

Accessory



8



9



10

GB

- | | |
|------------------------|------------------------|
| 1. Upper basket | 6. Rinse aid dispenser |
| 2. Spray arms | 7. Cutlery tray |
| 3. Lower basket | 8. Drain hose holder |
| 4. Salt container | 9. Inlet hose |
| 5. Detergent dispenser | 10. Funnel |

Control Panel

Overview

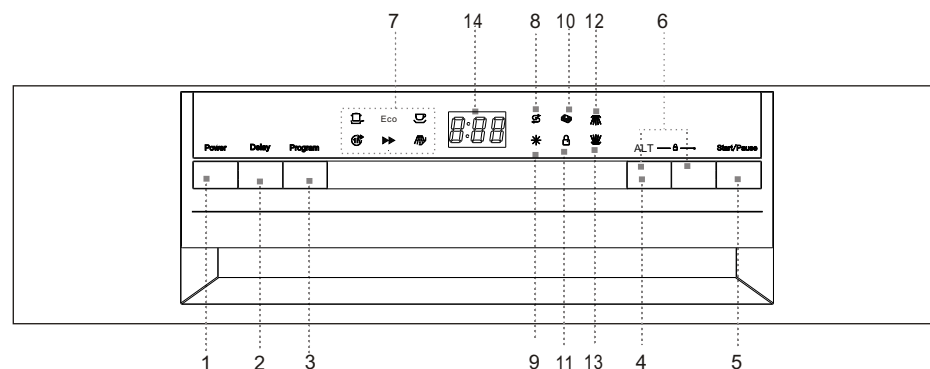

- | | |
|---|---|
| 1. Power button | 10. 3 in 1 indicator |
| 2. Delayed start button | 11. Child lock indicator |
| 3. Washing programme | 12. Upper layer washing indicator |
| 4. Alternative button | 13. Lower layer washing indicator |
| • Press this button you can choose the 3 IN 1 function, washing of upper layer or washing of lower layer. | 14. Display |
| 5. Start/pause button | • To show the washing time, delayed start time or error codes |
| 4+6. Child lock button | |
| 7. Programme indicator light | |
| 8. Refill salt indicator light | |
| 9. Refill rinse aid indicator light | |

GB

Before installing your dishwasher

Before connecting your dishwasher to the power supply, check that the voltage stated on the rating label of your appliance corresponds to the voltage in your home.

The appliance must be grounded. The manufacturer is not responsible for damages that may occur as a result of usage without grounding.

WARNING: Disconnect electrical power before installing your dishwasher.

Installation instructions

Your dishwasher can be installed in various locations in your kitchen as long as there is space and accessibility to connect your dishwasher to the water/drainage and electrical supply.

Do not connect an extension lead to the appliance to avoid potential safety hazards.

GB

Connecting to the Mains Water Supply

Inlet hose (Cold water supply)



The water inlet hose from the machine terminates in a 3/4" female connector. The water supply should therefore terminate in a similar male connector and should have a stopcock close by in the pipe.

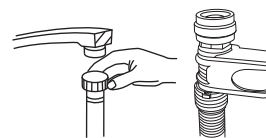

Connect the straight connector of the inlet hose to the water supply securely ensuring that the washers are securely in place at both ends of the hose.

Water Pressure

For best operating results, incoming water pressure should be between 0.04 MPa and 1MPa. Incoming water supply for the dishwasher is controlled by a 'pressure switch', so if the household water pressure is low, dishwasher fill time will increase or may not operate.

WARNING: Please close the hydrant after using.

Connecting to the water outlet

Insert the drain hose into a drainage pipe.

Attach the drain hose to the wall using the supplied U-bend fitting. The end of the hose should be dropped into a drainage pipe, the height of which should be from 400mm to 1000 mm above the base of the dishwasher.

To allow for an air gap around the end of the drain hose, the diameter of the drainage pipe should be at least 40 mm.

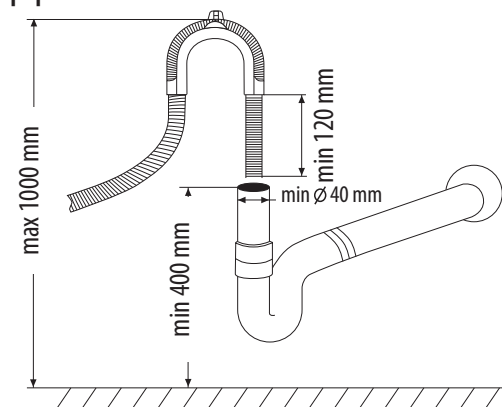

GB

If leaks are detected, immediately shut the water supply and check the hose connections fully.

Re-tighten the connections if necessary.

If for any reason you are unable to stop the leak yourself please seek advice from a qualified plumber.

Levelling

Place the dishwasher on an even, stable surface.

It is very important that the dishwasher is perfectly levelled in order to avoid it to malfunction. You can level the dishwasher by adjusting the feet at the base of the appliance.

Operation

Your dishwasher cleans by spraying a mixture of clean water and detergent (under pressure) against the soiled surface of dishes. The water is pumped through a rotating spray arm, drained through a filter removing food and soiled particles and pumped back through the spray arm.

Soiled water is pumped out and replaced with clean water at the end of each cycle (how many times depends on the cycle being used).

NOTE:

Hard water conditions will adversely affect washability performance of your dishwasher.

Hard water conditions will also contribute to "Lime" (white film substance) deposits and/or "Scaling" on the stainless steel surface of the dishwasher tub and heater element located in the sump underneath the removable filter screen.

To minimise these conditions, it is recommended to periodically operate/rinse the inside of the dishwasher (empty) using 1 cup of white vinegar (at least once a week).

General Warnings and Recommendations

Before using the dishwasher for the first time, it is advisable to read the following recommendations concerning dish types to be washed and their loading.

Before loading the dishes into the baskets it is necessary to:

- Remove coarse food remains, e.g. bones, which may clog the filter or damage the wash pump.
- Soak any pots or pans with burnt-on food remains on the bottom then load them into the basket.

There is no need to pre-wash the dishes under running water before loading them into the basket.

WARNINGS:

- Make sure that the dishes are securely in place so that they cannot tip over or obstruct the rotation of the spray arms during the washing cycle.
- Containers such as cups, bowls, glasses and pots should always be loaded with the opening facing downwards and with any cavities at an angle, to allow the water to drain out.
- Do not stack dishes.
- Do not place glasses too close together because they may knock against each other and break.
- Load large items which are most difficult to clean into the lower basket.
- Make sure that the items being washed are dishwasher-safe.

To minimise these conditions, it is recommended to periodically operate/rinse the inside of the dishwasher (empty) using 1 cup of white vinegar (at least once a week).

General Warnings and Recommendations

Before using the dishwasher for the first time, it is advisable to read the following recommendations concerning dish types to be washed and their loading.

Before loading the dishes into the baskets it is necessary to:

- Remove coarse food remains, e.g. bones, which may clog the filter or damage the wash pump.
- Soak any pots or pans with burnt-on food remains on the bottom then load them into the basket.

There is no need to pre-wash the dishes under running water before loading them into the basket.

WARNINGS:

- Make sure that the dishes are securely in place so that they cannot tip over or obstruct the rotation of the spray arms during the washing cycle.
- Containers such as cups, bowls, glasses and pots should always be loaded with the opening facing downwards and with any cavities at an angle, to allow the water to drain out.
- Do not stack dishes.
- Do not place glasses too close together because they may knock against each other and break.
- Load large items which are most difficult to clean into the lower basket.
- Make sure that the items being washed are dishwasher-safe.

Items which are not dishwasher-safe:

- Wooden dishes, pots or pans
- Handcrafted items
- Plastic dishes (except when marked dishwasher-safe)
- Dishes and objects in copper, tin, zinc or brass
- Aluminium dishes
- Silverware
- Glass and crystal
- Decorated items

Loading the Baskets

Loading the upper and lower baskets

The upper basket is designed to hold delicate and light items such as glasses, cups, saucers, serving bowls and shallow pans.

The lower basket is designed to take saucepans, lids, plates, salad bowls, cutlery etc.

Serving dishes and large lids should be arranged around the edge of the basket, ensuring that the upper spray arm can turn freely.

Arrange items so that water can reach all surfaces.

Upper Basket

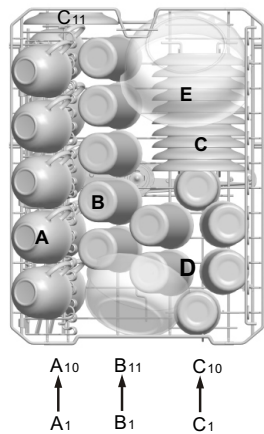

- A. Cups
- B. Glasses
- C. Saucers
- D. Medium serving bowl
- E. Large serving bowl

Lower Basket

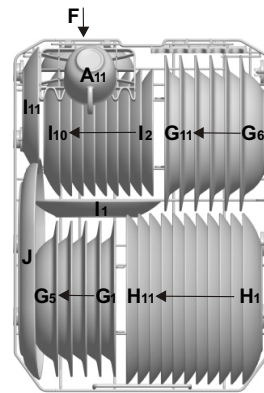

- F. Small serving bowl
- G. Soup plates
- H. Dinner plates
- I. Dessert plates
- J. Oval plate

Loading the cutlery rack

The cutlery should be arranged in a specific way inside the rack and basket, with the handles pointing downwards. Knives and forks should be placed with handles up for safety. Take care during loading to avoid injury from the knife blades.

Cutlery rack

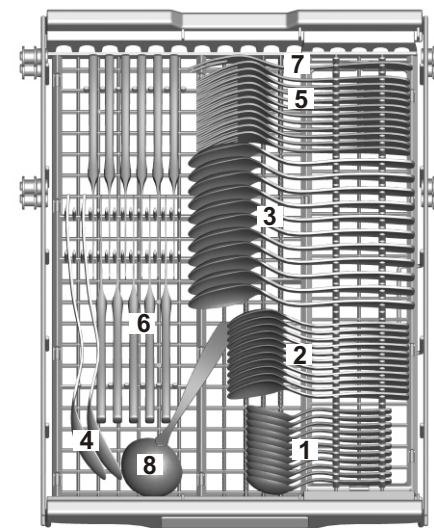

1. Teaspoons
2. Dessert spoons
3. Soup spoons
4. Serving spoons
5. Forks
6. Knives
7. Serving fork
8. Gravy ladle

GB

The height of the upper basket can be adjusted. To lower the upper basket press the levers at the left and right sides and push the basket downwards slightly at the same time.

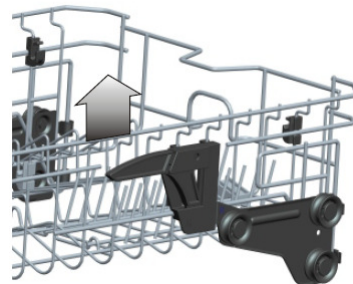
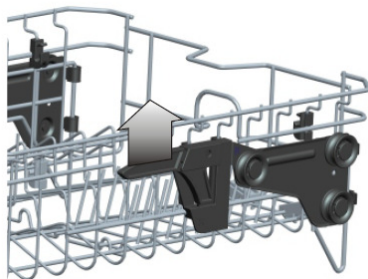

GB





Using the Water Softener

The hardness of the water varies from place to place. If hard water is used in the dishwasher, deposits will be formed on the utensils. This appliance is equipped with a water softener which uses a salt specifically designed to eliminate the minerals from the water.

CAUTION:

- **Only** use salt specially formulated for domestic dishwashers.
- **Do not use table salt** as it contains insoluble substances which may damage the water softening system.
- Fill the salt container **before starting the washing programme**. In this way, the excess saline solution will be immediately removed by the water; the prolonged presence of salt water inside the tank may lead to **corrosion**.
- If you plan to use dishwasher tablets for your washing needs, then you do not require to use salt or rinse agent but please note that the refill salt indicator light  will remain illuminated on the control panel. This is quite normal and will not affect the operation of your dishwasher.

Adjusting the salt consumption

1. After the dishwasher is switched on, enter the status of adjusting the salt consumption by holding down  and  until the value H4 (factory setting) flashes on the display.
2. While the value is flashing repeatedly press  to adjust the setting from H0 to H7 to suit the water hardness.
3. Press  to confirm the setting.

WATER HARDNESS			Display
°fH	°Clarke	mmol/l	
0~11	0~8	0~1.1	H0
12~14	9~10	1.2~1.4	H1
15~18	11~12	1.5~1.8	H2
19~21	13~15	1.9~2.1	H3
22~29	16~20	2.2~2.9	H4
30~37	21~26	3.0~3.7	H5
38~54	27~38	3.8~5.4	H6
55~89	39~62	5.5~8.9	H7

NOTE:

°Clarke: British degree
°fH: French degree

Filling with salt

1. Unscrew the cap from the salt container by turning it anticlockwise.
2. Place the supplied funnel so the end fits into the opening of the salt container. Load about 2kg of salt into the salt container.

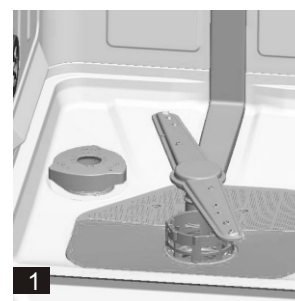

Screw the cap back clockwise.

NOTE: The salt container must only be refilled when the refill salt indicator light  illuminates. Depending on how fully the salt dissolves, the refill salt indicator light may still be on even though the salt container is filled.

Using the Rinse Aid and Detergent Dispensers

The rinse aid helps the dishes dry faster and prevents the formation of scale deposits and staining. It is automatically added to the water during the final rinse cycle.

The detergent and rinse aid dispensers are located on the inner part of the door: the **detergent dispenser** is on the left, and the **rinse aid dispenser** is on the right.

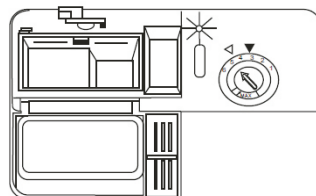

Adding the rinse aid

1. Rotate the dispenser cap anticlockwise and remove it.
2. Add the rinse aid until the container is full.
 - The optical level indicator on the side of the cap should be completely dark.
3. Replace the cap and turn it clockwise.

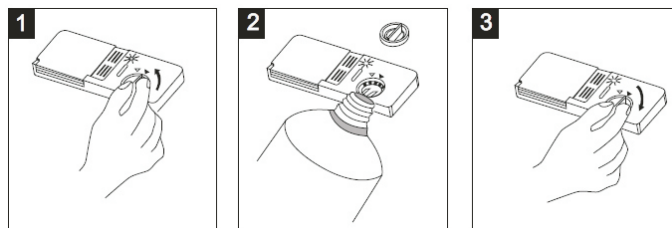

NOTE: Refill the rinse aid when the optical level indicator becomes clear again, or when the rinse aid indicator light illuminates.

Adjusting the rinse aid dispenser setting

The factory setting for the dishwasher is 5 and you can choose among 6 settings.

The amount of rinse aid dispensed is proportional to the selector position.

1. To adjust the rinse aid setting, remove the dispenser cap.
2. Rotate the rinse aid selector to the desired position.
3. Replace the cap and turn it clockwise.

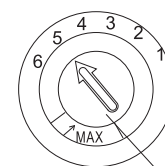

Adjust lever (Rinse)

NOTE: The amount of rinse aid must be **increased** if the washed dishes appear dull or feature circular stains. If the dishes are sticky or have white streaks, it is necessary to **reduce** the rinse aid setting.

Adding the detergent

1. To open the detergent dispenser cap, gently press the release button.
2. Add the detergent and close the cap.

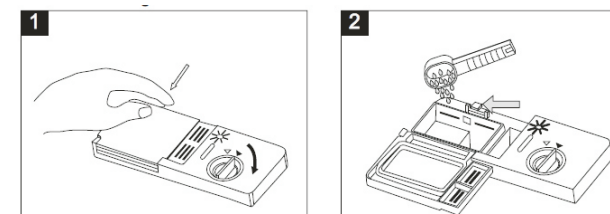

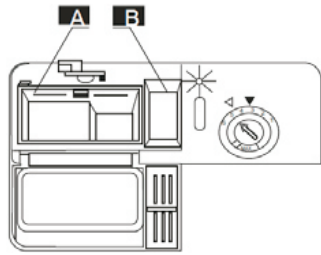





A detergent for main wash cycle

B detergent for pre-wash cycle

NOTE: Use only detergent specifically formulated for dishwashers. For optimal washing results it is important to use a good quality detergent.

Washing Programmes

Programme	Degree of soil	Cycle Description	Recommended quantity of detergent pre-wash / main wash	Washing time (min.)	Energy (Kwh)	Water (L)	Rinse Aid needed?
 Intensive	For extremely soiled crockery and normally soiled pots, pans, dishes, etc.	Pre-wash Main wash (60°C) rinse 1 rinse 2 Hot rinse Drying	5/22.5g (or 3 in 1)	185	1.36	14	Yes
* Eco	Standard daily cycle for normal soiled loads, such as pots, plates and glasses	Pre-wash Main wash (45°C) Hot rinse Drying	5/22.5g (or 3 in 1)	207	0.79	8.5	Yes
 Light	For lightly soiled loads that need no excellent drying efficiency	Pre-wash Main wash (45°C) rinse Hot rinse Drying	5/20g (or 3 in 1)	143	0.73	11.5	Yes

Programme	Degree of soil	Cycle Description	Recommended quantity of detergent pre-wash / main wash	Washing time (min.)	Energy (Kwh)	Water (L)	Rinse Aid needed?
 60 min	For lightly soiled loads that need no excellent drying efficiency	Pre-wash Main wash (50°C) Hot rinse Drying	5/20 g	60	0.85	8.7	Yes
 Rapid	A shorter wash for lightly soiled loads and quick wash	Main wash (45°C) Hot rinse	15 g	40	0.65	5.9	No
 Pre-rinse	To rinse out loosen soil particles from the dishes	Pre-wash	NA	12	0.01	3.3	NA

* Testing programme for EN 50242





The information for comparability test in accordance with EN 50242 is as follows:

- Capacity: 11 settings
- Position of upper basket: Low position
- Rinse aid setting: 5 (or 4 for four setting dispenser)





NOTE:

1. The washing time may vary depending on the incoming water temperature and the ambient temperature.
2. The power consumption in left-on mode is 0.9W (door open), in off-mode it is 0.35W.



Starting the Dishwasher

1. Turn the water tap on.
2. Open the dishwasher door.
3. Check the filters.
 - Ensure they are clean and properly positioned. See “Cleaning and maintenance” section.
4. Check that there is rinse aid and salt.
5. Load the dishes.
 - Ensure that the spray arms can rotate freely.
6. Add the required amount of detergent into the dispenser according to the “Washing Programmes” chart.
7. Close the dishwasher door securely.
8. Press  to switch on the dishwasher.
9. Select the desired washing programme by repeatedly pressing 
 - The corresponding washing programme indicator light will flash.
 - **Delay** : The delay start function allows you to delay the start of a washing programme from 1 hour to a maximum of 24 hours.
Repeatedly press  until the desired start delay time flashes on the display, e.g. 3H for a 3-hour delay.
Once the delay timer has been set, press  to activate the function.
The corresponding start delay time will stop flashing.
10. If you use 3-in-1 tablet, press  to select the 3 in 1-tab

function.



- The corresponding indicator  light will flash.
 - The function is available only when you select the intensive, ECO or light programme.
11. Start the washing programme by pressing 
 12. At the end of the washing programme, the dishwasher will buzz and automatically stop.
 13. Wait for about 15 minutes before you open the dishwasher door in order to avoid burns.
 14. Unload the dishes
 -  The washing cycle will not start if the dishwasher door is left open or not properly closed.
 -  Do not open the door when the dishwasher is working since hot water may be ejected, which could cause scalding.

Adding extra crockery

1. Without switching off the appliance, press  to pause.
2. Open the door, taking care to avoid the escaping steam.
3. Place the crockery inside the dishwasher.
4. Close the door and press . The cycle will start from the point at which it was interrupted.

Modifying a washing programme in progress

If a mistake was made during the washing programme selection process it is possible to change the programme.

1. Press  to turn off the appliance and then press  again to turn it on.
2. Repeatedly press  to select a new programme.

- The new programme indicator light will flash.

3. Press  to start the programme.

Child lock function

The child lock function is designed to prevent children from operating the dishwasher.

To activate this function:

Press and hold  for about 3 seconds until a beep is heard.

The corresponding indicator light  will flash. This function can only be activated when the machine is in operation.

When child lock is activated, no button can work except the power button.

To deactivate this function:

Press and hold  for 3 seconds until a beep is heard.

The corresponding indicator light  will go out.

This function will also be deactivated when the dishwasher is turned off by pressing .

GB

Cleaning and maintenance

Always switch off and unplug the appliance before cleaning.

Do not use chemical solvents or strong detergents as these may damage the cosmetic finish.

Clean the outer surfaces and the tank of the dishwasher with a damp cloth.

Cleaning the Filter Unit

The filter unit consists of a main filter (1), central filter (2) and micro filter (3).

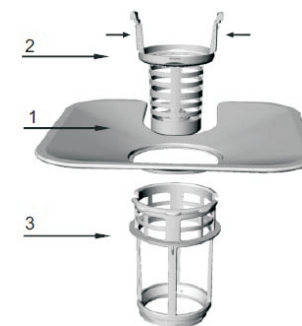

To disassemble the filters

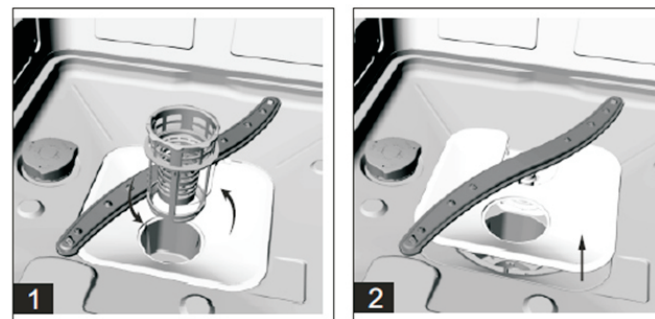

Turn the assembled central and micro filters anticlockwise to unlock them from the appliance. Separate the filters.

Lift up the main filter.

Rinse them under running water using a soft brush.

Clean the filters regularly. Replace the filter unit by turning them clockwise until they lock into position.

CAUTION: Never operate the dishwasher without the filters.

Cleaning the Door

Use a damp cloth to clean the edge around the door.

To avoid penetration of water into the door lock and electrical components, do not use a spray cleaner.

GB

Cleaning the Spray Arms

The spray arms can be easily removed for periodic cleaning of the nozzles, to prevent possible clogging.

To remove the upper and lower spray arms, hold and unscrew or pull them out.

Wash the spray arms under running water and attach them back in place, **checking that the rotary movement is in no way impeded.**

Frost Precautions

Avoid placing the dishwasher in a location where the temperature is below 0°C. If this is unavoidable, empty the dishwasher, close the door, disconnect the water inlet pipe and empty it.

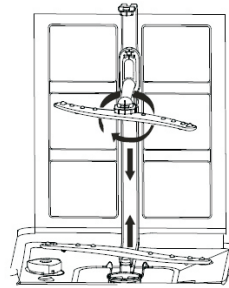

Troubleshooting

Problem	Possible Causes	Solutions
Dishwasher will not start.	Fuse blown, or the circuit breaker tripped	Replace fuse or reset circuit breaker. Remove any other appliance sharing the same circuit with the dishwasher.
	Power supply is not turned on.	Make sure the dishwasher is turned on and the door is closed securely. Make sure the power cord is properly plugged into the wall socket.
	The door has not been properly closed.	Close the door securely.
Water not pumped from dishwasher	Kink in drain hose	Check drain hose.
	Filter clogged	Check the filters (see "Cleaning the Filter Unit").
	Kitchen sink clogged	Check kitchen sink to make sure it is draining well. If kitchen sink is not draining, you may ask a plumber to check it.

Problem	Possible Causes	Solutions
Suds in the tub	Improper detergent	Use only the detergent special for dishwasher to avoid suds. If this occurs, open the door and let the suds evaporate. Close the door securely then start the soak wash cycle to drain the water out. Repeat if necessary.
	Spilled rinse aid	Always wipe up rinse aid spills immediately.
Stained tub interior	Detergent with colourant is used.	Make sure the detergent does not contain any colourant.
White film over the inside surface	Hard water minerals	To clean the interior, use a damp sponge with dishwasher detergent and wear rubber gloves.
		Never use any other cleaner than dishwasher detergent for the risk of foaming or suds.

GB

Problem	Possible Causes	Solutions
There are rust stains on the cutlery.	The cutlery is not corrosion resistant.	
	No programme has run after dishwasher salt was added. Traces of salt have got into the wash cycle.	Always run the rapid washing programme. Add dishwasher salt with no crockery in the dishwasher.
The dishwasher is noisy.	Dishes are rattling against each other.	Refer to "Loading the Basket" to rearrange the dishes.
	The spray arm is knocking against the dishes.	
The dishes are not clean.	The dishes have not been arranged properly.	Refer to "Loading the Baskets".

GB

Problem	Possible Causes	Solutions
The dishes are not clean.	The washing programme selected is too gentle.	Select a more intensive programme. Refer to "Washing Programmes".
	Not enough detergent has been used or it is unsuitable.	Use more detergent or change the detergent.
	The spray arms are clogged.	Rearrange the items so that the spray arms can rotate freely
	The filters are not clean or not in the correct position.	Clean and/or position the filters correctly.
Streaking and straining on the dishes	The rinse aid dispenser setting is not high enough.	Adjust the rinse aid dispenser setting.
	The dishes are not quite dry.	Refer to "Loading the Baskets".
The dishes are not quite dry.	The rinse aid has run out or too little is being used.	Increase or refill the amount of rinse aid.
	Wrong programme selection	Choose a programme with long washing time.

GB

Error codes

Error codes	Meaning
E1	Door open
E2	Water inlet malfunction
E3	Drainage malfunction
E4	Temperature sensor malfunction
E5	Overflow/leakage
E6	Water leakage
E7	Abnormal heating

Product fiche

This dishwasher's product fiche has been setup in conformity with EU Regulation No 1059/2010.

Brand	SABA
Model	LVSL11C45GZ17S / LVSL11C45GZ17IX
Standard place settings	11
Energy efficiency class ^①	A++
Annual energy consumption ^②	225 kWh/annum
Energy consumption of the standard cleaning cycle	0.79 kWh/cycle
Power consumption of off-mode	0.35W
Power consumption of left-on mode (door open)	0.9W

GB

'Left-on mode' duration	N/A
Annual water consumption ③	2380 litres
Drying efficiency class ④	A
Standard cleaning cycle ⑤	Eco
Programme duration of the standard cleaning cycle	207 minutes
Noise level	45 dB(A) re 1 pW
Mounting	Freestanding
Height	84.5 cm
Width	44.8 cm
Depth (with connectors)	60 cm
Power consumption	1850W
Rated voltage / frequency	220-240V~ 50Hz
Water pressure (flow pressure)	0.4-10 bar = 0.04-1 Mpa

NOTE:

- ① A+++ (highest efficiency) to D (lowest efficiency)
- ② Energy consumption "225" kWh per year, based on 280 standard cleaning cycles using cold water fill and the consumption of the low power modes. Actual energy consumption will depend on how the appliance is used.
- ③ Water consumption "2380" litres per year, based on 280 standard cleaning cycles. Actual water consumption will depend on how the appliance is used.
- ④ A (highest efficiency) to G (lowest efficiency)
- ⑤ This programme is suitable for cleaning normally soiled tableware

and it is the most efficient programme in terms of combined energy and water consumption for that type of tableware. The device meets the European standards and the directives in the current version at delivery:

- LVD 2014/35/EU
- EMC 2014/30/EU
- ERP 2009/125/EC
- RoHS 2011/65/EU

The above values have been measured in accordance with standards under specified operating conditions, amount of detergents, etc. The manual is based on the European Union's standards and rules.

Disposal of old electrical appliances

 The European directive 2012/19/EU on Waste Electrical and Electronic Equipment (WEEE), requires that old household electrical appliances must not be disposed of in the normal unsorted municipal waste stream. Old appliances must be collected separately in order to optimize the recovery and recycling of the materials they contain, and reduce the impact on human health and the environment. The crossed out "wheeled bin" symbol on the product reminds you of your obligation, that when you dispose of the appliance, it must be separately collected. Consumers should contact their local authority or retailer for information concerning the correct disposal of their old appliance.

