

# SABA

LVS14C44MI18W  
LVS14C44MI18S  
LVS14C44MI18BK

FR

GB



CONFORAMA France SA  
80 Boulevard du Mandinet  
LOGNES  
77432 Marne la Vallée Cedex 2  
FRANCE

Nous vous remercions d'avoir choisi la qualité SABA. Ce produit a été créé par notre équipe de professionnels et selon la réglementation européenne. Pour une meilleure utilisation de votre nouvel appareil, nous vous recommandons de lire attentivement ce manuel d'instructions et de le conserver pour toute référence ultérieure.

FR

---

## TABLE DES MATIERES

---

1. Informations importantes relative à la sécurité . . . . .	3
2. Guide d'utilisation rapide . . . . .	8
3. Consignes d'utilisation . . . . .	11
4. Avant la mise en service . . . . .	15
5. Charger les paniers du lave-vaisselle. . . . .	27
6. Lancer un programme de lavage . . . . .	33
7. Entretien et nettoyage . . . . .	40
8. Consignes d'installation . . . . .	47
9. Conseils de dépannage. . . . .	51
10. Enlèvement des appareils ménagers usagés . . . . .	62

## Lisez cette notice



Cher client,

- Veuillez lire attentivement cette notice avant d'utiliser le lave-vaisselle, celle-ci vous aidera à utiliser et entretenir le lave-vaisselle correctement.
- Conservez-la pour toute référence ultérieure.
- Transmettez-la à tout autre propriétaire de l'appareil.

Cette notice comprend des parties concernant les consignes de sécurité, les consignes d'utilisation, les consignes d'installation et les conseils de dépannage, etc.

FR

## Avant de réclamer une réparation



- Parcourir la partie concernant les conseils de dépannage vous aidera à résoudre par vous-même certains problèmes courants.
- Si vous ne parvenez pas à résoudre les problèmes par vous-même, veuillez demander l'avis de techniciens professionnels.

## REMARQUE :

- Le fabricant, conformément à une politique continue de développement et de mise à jour du produit, est en mesure d'y apporter des modifications sans avis préalable.
- Cette notice d'utilisation doit être obtenue par le fabricant ou le vendeur en charge.

## 1. Informations importantes relative à la sécurité

### AVERTISSEMENT !

Pour utiliser votre lave-vaisselle, respectez les précautions énumérées ci-dessous :

- Cet appareil est destiné à être utilisé dans des applications domestiques et analogues telles que :
  - des coins cuisines réservés au personnel dans des magasins, bureaux et autres environnements professionnels;
  - des fermes;
  - l'utilisation par les clients des hôtels, motels et autres environnements à caractère résidentiel ;
  - des environnements du type chambres d'hôtes.
- Cet appareil peut être utilisé par des enfants de 8 ans et plus, par des personnes aux capacités physiques, sensorielles ou mentales réduites ou par des personnes sans expérience ni connaissance s'ils ont pu bénéficier d'une surveillance ou d'instructions concernant l'utilisation de l'appareil en toute sécurité et s'ils comprennent les risques encourus. Les enfants ne doivent pas jouer avec l'appareil. Le nettoyage et l'entretien ne doivent pas être effectués par un enfant sans surveillance.
- Cet appareil peut être utilisé par des personnes (y compris des enfants) aux capacités physiques, sensorielles ou mentales réduites ou par des personnes sans expérience ni connaissance

FR

si elles ont pu bénéficier d'une surveillance ou d'instructions concernant l'utilisation de l'appareil fournies par une personne responsable de leur sécurité.

- Cet appareil est conçu pour une utilisation exclusivement domestique et en intérieur.
- Afin de vous prémunir contre les risques de choc électrique, n'immergez pas l'appareil, son cordon d'alimentation ou sa fiche dans de l'eau, ni dans aucun autre liquide.
- Veuillez débrancher l'appareil avant de le nettoyer et de l'entretenir.
- Utilisez un chiffon doux humecté de savon doux, puis utilisez un chiffon sec pour essuyer l'appareil.



### CONSIGNES DE MISE À LA TERRE

- Cet appareil doit être relié à la terre. Dans l'éventualité d'un dysfonctionnement ou d'une panne, la mise à la terre réduit le risque de choc électrique en offrant un passage de résistance moindre au courant électrique. Cet appareil est équipé d'un cordon d'alimentation pourvu d'un conducteur muni d'un dispositif de mise à la terre et d'une fiche avec mise à la terre.
- La fiche doit être branchée à une prise appropriée installée et mise à la terre conformément aux codes et règlements locaux.
- Le raccordement incorrect du conducteur muni d'un dispositif de mise à la terre peut entraîner le risque de choc électrique.
- Vérifiez auprès d'un électricien qualifié ou du personnel de service après-vente si vous n'êtes pas certain que l'appareil est correctement relié à la terre.

- Ne modifiez pas la fiche fournie avec l'appareil si elle ne correspond pas à la prise.
- Faites installer une prise correcte par un électricien qualifié.
- Ne forcez pas, ne vous asseyez pas et ne montez pas sur la porte ou un des paniers du lave-vaisselle.
- N'utilisez pas votre lave-vaisselle si toutes les parois du lave-vaisselle ne sont pas bien emboîtées.
- Ouvrez la porte avec prudence si le lave-vaisselle est en fonctionnement pour éviter le risque de projection d'eau.
- Ne placez aucun objet lourd sur la porte et ne montez pas sur celle-ci lorsqu'elle est ouverte. L'appareil pourrait basculer vers l'avant.
- Pour le chargement de la vaisselle à laver :
  - 1) Disposez les objets tranchants de manière à ce qu'ils ne puissent pas endommager le joint de la porte ;
  - 2) Les couteaux et les autres ustensiles pointus doivent être placés dans le panier pointe vers le bas ou en position horizontale.
- Assurez-vous que le bac à détergent ne contient plus de détergent une fois le cycle de lavage terminé.
- Ne lavez pas d'objets en plastique sauf s'ils comportent le symbole du lave-vaisselle ou une indication équivalente.
- Pour les objets en plastique ne comportant aucune de ces indications, vérifiez les recommandations du fabricant.
- N'utilisez que du détergent et du liquide de rinçage conçus pour un lave-vaisselle automatique.
- N'utilisez jamais de savon, de détergent à lessive ou de liquide pour la vaisselle à la main dans votre lave-vaisselle.

- Les enfants doivent être surveillés pour s'assurer qu'ils ne jouent pas avec l'appareil.
- La porte ne doit pas être laissée en position ouverte dans la mesure où cela pourrait présenter un danger de basculement.  
Si le cordon d'alimentation est endommagé, il doit être remplacé par le fabricant, son agent de réparation ou une personne de qualification similaire pour éviter tout danger.
- Pendant l'installation, le cordon d'alimentation ne doit pas être excessivement ou dangereusement plié ou aplati.
- Ne modifiez pas les boutons de commande.
- On doit utiliser les ensembles de raccordement neufs fournis avec l'appareil et qu'il convient de ne pas réutiliser les ensembles de raccordement usagés.
- Le nombre maximal de couverts à laver est de 14.
- La pression de l'arrivée d'eau admissible maximale est 1 MPa.
- La pression de l'arrivée d'eau admissible minimale est 0,04 MPa.
- Les ouvertures de ventilation ne doivent pas être obstruées par un tapis.
- Utilisez uniquement des ensembles de raccordement conformes à la norme EN 61770 et recommandés dans le pays.
- Concernant les instructions de nettoyage, référez-vous au paragraphe ci-après de la notice.

### Mise au rebut

- Mettez le matériel d'emballage du lave-vaisselle au rebut de manière appropriée.
- Tout le matériel d'emballage peut être recyclé.





- Les pièces en plastique comportent les sigles internationaux standards :  
PE : polyéthylène, ex. : feuilles d'emballage  
PS : polystyrène, ex. : matériau de rembourrage  
POM : polyoxyméthylène, ex. : pinces en plastique  
PP : polypropylène, ex. : entonnoir à sel  
ABS : acrylonitrile butadiène styrène, ex. : panneau de contrôle.

### ⚠ AVERTISSEMENT !

- Le matériel d'emballage peut être dangereux pour les enfants !
- Pour mettre au rebut l'emballage et l'appareil, veuillez vous rendre dans un centre de recyclage. Coupez le cordon d'alimentation et faites en sorte que le dispositif de fermeture de la porte soit inutilisable.
- L'emballage en carton est fabriqué à partir de papier recyclé et doit être jeté dans la poubelle à carton et papier pour être recyclé.
- En s'assurant que ce produit est correctement mis au rebut, vous contribuez à empêcher toute conséquence négative potentielle sur l'environnement et la santé humaine pouvant être entraînée par le traitement inapproprié des déchets relatifs à ce produit.
- Pour en savoir plus sur le recyclage de ce produit, veuillez contacter votre municipalité locale et votre service de mise au rebut des déchets ménagers.
- MISE AU REBUT : Ne jetez pas ce produit comme un déchet ménager non trié. Ce produit doit être collecté séparément pour être traité de manière spécifique.

## 2. Guide d'utilisation rapide

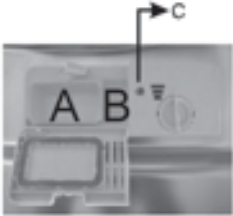
Pour un mode d'emploi détaillé, reportez-vous au contenu correspondant dans la notice d'utilisation.

Mettre l'appareil en marche	Ouvrez la porte, appuyez sur le bouton d'alimentation pour allumer l'appareil.
Remplir le bac à détergent	<p><b>Compartment A :</b> Pour chaque cycle de lavage.</p> <p><b>Compartment B :</b> Pour les programmes avec pré-lavage uniquement. (Suivez les consignes d'utilisation !)</p> 
Vérifier le niveau du liquide de rinçage	<p><b>Voyant mécanique C.</b> Voyant électrique sur le panneau de contrôle (le cas échéant).</p> 
Vérifier le niveau de sel régénérant	(Sur les modèles munis d'un système d'adoucisseur d'eau uniquement.) Voyant électrique sur le panneau de contrôle (le cas échéant). Si le panneau de contrôle ne comporte pas de voyant d'avertissement du niveau de sel (pour certains modèles), vous pouvez estimer à quel moment l'adoucisseur doit être rempli de sel en fonction du nombre de cycles effectués par le lave-vaisselle.

Charger les paniers	Retirez les excès d'aliments laissés sur la vaisselle. Faites ramollir les restes d'aliments brûlés dans les poêles, puis insérez-les dans les paniers. Reportez-vous aux consignes de chargement du lave-vaisselle.
Sélectionner un programme	Appuyez sur le bouton de programme jusqu'à ce que le programme sélectionné s'allume. (Voir la partie intitulée « Consignes d'utilisation »)
Démarrer le lave-vaisselle	Refermez la porte, ouvrez le robinet d'eau raccordé. Le lave-vaisselle commencera à fonctionner.
Changer de programme	<ol style="list-style-type: none"> <li>1. Un cycle en cours ne peut être modifié que peu de temps après son démarrage. Autrement, le détergent peut déjà avoir été libéré et l'eau déjà vidée. Si tel est le cas, le bac à détergent doit être rempli à nouveau.</li> <li>2. Ouvrez légèrement la porte, puis appuyez sur le bouton de programme pendant plus de 3 secondes pour annuler le programme en cours.</li> <li>3. Sélectionnez un nouveau programme.</li> <li>4. Refermez la porte, redémarrez le lave-vaisselle.</li> </ol>

Ajouter de la vaisselle oubliée au lave-vaisselle	<ol style="list-style-type: none"> <li>1. Ouvrez légèrement la porte.</li> <li>2. Vous pouvez ouvrir la porte complètement une fois que les bras d'aspersion se sont immobilisés.</li> <li>3. Ajoutez la vaisselle oubliée.</li> <li>4. Refermez la porte, le lave-vaisselle se remettra en marche.</li> </ol> <div data-bbox="731 240 1063 599" style="border: 1px solid black; padding: 5px; margin-top: 10px;"> <p><b>⚠ AVERTISSEMENT !</b> Ouvrez la porte avec prudence. De la vapeur chaude peut s'échapper au moment d'ouvrir la porte !</p> </div>
Si l'appareil est mis hors tension pendant un cycle de lavage.	Si l'appareil est mis hors tension pendant un cycle de lavage, une fois rallumé, veuillez sélectionner à nouveau le cycle de lavage et redémarrer le lave-vaisselle de manière à retourner au stade d'origine avant la mise hors tension.
Éteindre l'appareil	Une fois le cycle en cours terminé, le lave-vaisselle émettra un bip sonore huit fois. Éteignez l'appareil en appuyant sur le bouton d'alimentation. Toutefois l'appareil s'éteindra automatiquement au bout de 30 minutes si aucun bouton n'est enfoncé.
Fermer le robinet d'eau, vider les paniers	Avertissement : patientez quelques minutes (environ 15 minutes) avant de vider le lave-vaisselle pour éviter de toucher les plats et ustensiles encore trop chauds et plus susceptibles de se briser. Cela leur permet aussi de mieux sécher. Videz l'appareil en commençant par le panier inférieur.

### 3. Consignes d'utilisation

#### ⚠ IMPORTANT

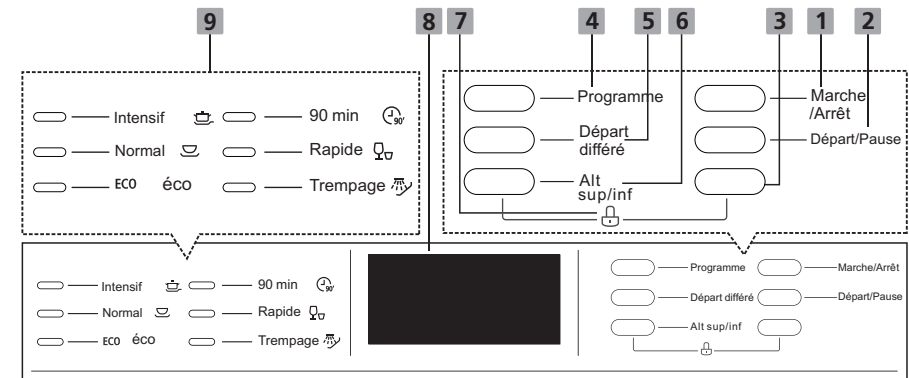

Pour obtenir une performance optimale de votre lave-vaisselle, lisez toutes les consignes d'utilisation avant de l'utiliser pour la première fois.

#### Panneau de contrôle



#### Operation (Button)

<b>1 Bouton marche/arrêt</b>	Allumer ou éteindre l'appareil
<b>2 Départ/Pause</b>	Lancer ou mettre en pause le programme
<b>4 Bouton Programme</b>	Appuyez sur ce bouton pour sélectionner le programme approprié. (Voir Tableau de Programmes)
<b>5 Bouton Départ différé</b>	Appuyez sur ce bouton pour différer le démarrage. Le délai peut être augmenté en appuyant plusieurs fois sur le bouton ou en le maintenant appuyé, il peut être réglé sur 24 h au maximum

<b>6 Bouton Alt sup/inf</b>	<p>Fonction de double zone de lavage. Appuyez sur ce bouton pour sélectionner le panier inférieur ou supérieur chargé,</p> <ul style="list-style-type: none"> <li> Supérieur: Le panier supérieur est chargé.</li> <li> Inférieur: Le panier inférieur est chargé.</li> <li> Retour au mode normal de double zone.</li> </ul>
<b>7 Sécurité enfant</b>	verrouillage des touches. Appui simultané sur les touches <b>6</b> et <b>3</b>





## Écran

**8**

**Écran d'affichage** Indique le départ différé et les codes d'erreur

**9**

## Indicateur des programmes

	<p><b>Intensif:</b> Pour la vaisselle très sale. Également pour les casseroles, poêles, plats, etc., normalement sales mais comportant des résidus secs.</p>
	<p><b>Normal:</b> Pour la vaisselle normalement sale, par exemple les casseroles, les assiettes, les verres, et pour les poêles peu sales</p>
éco	<p><b>ECO:</b> C'est le programme standard. Il convient pour nettoyer la vaisselle normalement sale. C'est le programme le plus efficace en termes de consommation d'énergie et d'eau pour ce type de vaisselle.</p>
	<p><b>90 min:</b> Pour la vaisselle peu sale et ne nécessitant pas une efficacité de séchage élevée.</p>
	<p><b>Rapide:</b> Programme court pour la vaisselle peu sale et ne nécessitant pas de séchage.</p>
	<p><b>Trempage:</b> Pour rincer la vaisselle que vous voulez laver plus tard dans la journée</p>



## Description du lave-vaisselle

Vue avant

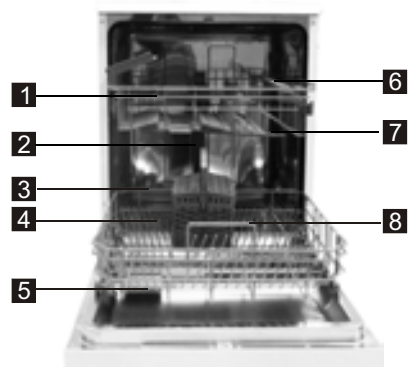

- 1. Panier supérieur
- 3. Panier inférieur
- 5. Distributeur de produit de lavage
- 7. Bras d'aspersion
- 9. Raccord de tuyau d'alimentation en eau

Vue arrière

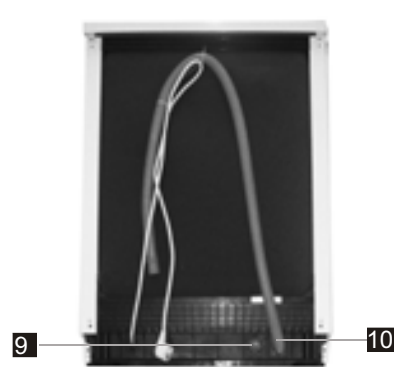

- 2. Tuyau interne
- 4. Adoucisseur d'eau
- 6. Étagères à tasses
- 8. Filtre
- 10. Tuyau de vidange

## 4. Avant la mise en service

Avant la mise en service de votre lave-vaisselle :

- A. Réglez l'adoucisseur d'eau
- B. Ajoutez 1,5 kg de sel pour lave-vaisselle, puis remplissez complètement le réservoir à sel d'eau
- C. Remplissez le bac à liquide de rinçage
- D. Remplissez le bac à détergent

### A. Adoucisseur d'eau

L'adoucisseur d'eau doit être réglé manuellement à l'aide de la molette de dureté de l'eau.

L'adoucisseur d'eau est conçu pour éliminer les minéraux et sels présents dans l'eau pouvant avoir un effet délétère ou indésirable sur le fonctionnement de l'appareil.

Plus le contenu en minéraux et sels est élevé, plus votre eau est dure. L'adoucisseur doit être ajusté en fonction de la dureté de l'eau dans votre région. Votre compagnie des eaux locales peut vous conseiller sur la dureté de l'eau dans votre région.

### Ajuster la consommation de sel

Le lave-vaisselle est conçu pour permettre l'ajustement de la quantité de sel consommée selon la dureté de l'eau utilisée. Cela permet d'optimiser et de personnaliser le niveau de consommation de sel.

Veillez procéder comme suit pour ajuster la consommation de sel.

- 1. Mettez l'appareil en marche ;

2. Appuyez sur le bouton Départ/Pause pendant plus de 5 secondes pour démarrer le mode de réglage de l'adoucisseur d'eau dans les 60 secondes après avoir mis le lave-vaisselle en marche (les voyants d'avertissement du niveau de sel et de liquide de rinçage s'allumeront périodiquement une fois dans le mode de réglage) ;
3. Appuyez sur le bouton Départ/Pause pour sélectionner le réglage approprié en fonction de votre environnement local. Les réglages changeront selon la séquence suivante : H1->H2->H3->H4->H5->H6 ;
4. Appuyez sur le bouton d'alimentation pour terminer le mode de réglage.

DURETÉ DE L'EAU				Position du sélecteur	Consommation de sel (gramme/cycle)
°dH	°fH	°Clarke	mmol/l		
0~5	0~9	0~6	0~0,94	H1	0
6-11	10-20	7-14	1-2	H2	9
12-17	21-30	15-21	2,1-3	H3	12
18-22	31-40	22-28	3,1-4	H4	20
23-34	41-60	29-42	4,1-6	H5	30
35-55	61-98	43-69	6,1-9,8	H6	60

### Remarque : 1

$1^{\circ}\text{dH} = 1,25^{\circ}\text{Clarke} = 1,78^{\circ}\text{fH} = 0,178 \text{ mmol/l}$

°dH : Degrés allemands

°fH : Degrés français

°Clarke : Degrés britanniques

### Remarque : 2

Réglage d'usine : H3 (EN 50242)

Contactez votre compagnie des eaux locale pour en savoir plus sur la dureté de votre eau.

**!** REMARQUE : Si votre modèle n'est pas équipé d'un adoucisseur d'eau, vous pouvez ignorer cette partie.

### ADOUCCISSEUR D'EAU

La dureté de l'eau varie d'un endroit à l'autre. Si de l'eau dure est utilisée dans le lave-vaisselle, des dépôts se formeront sur les plats et ustensiles.

L'appareil est équipé d'un adoucisseur spécifique qui utilise un réservoir à sel spécialement conçu pour éliminer le tartre et les minéraux de l'eau.

### B. Remplir l'adoucisseur de sel

Utilisez toujours du sel conçu pour les lave-vaisselles.

Le réservoir à sel est situé sous le panier inférieur et doit être rempli comme suit :

Attention !

- N'utilisez que du sel spécialement conçu pour les lave-vaisselles ! Tout autre type de sel qui n'est pas spécialement conçu pour les lave-vaisselles, surtout le sel de table, endommagera l'adoucisseur d'eau. En cas de dommage causé par l'utilisation de sel inapproprié, le fabricant n'accordera aucune garantie et ne sera tenu responsable pour aucun dommage causé.

- Remplissez le réservoir de sel juste avant de démarrer l'un des programmes complets de lavage. Cela fera en sorte qu'aucun grain de sel ou que de l'eau salée, ayant été renversée, stagne au fond du lave-vaisselle pendant un certain temps et entraîne une corrosion.

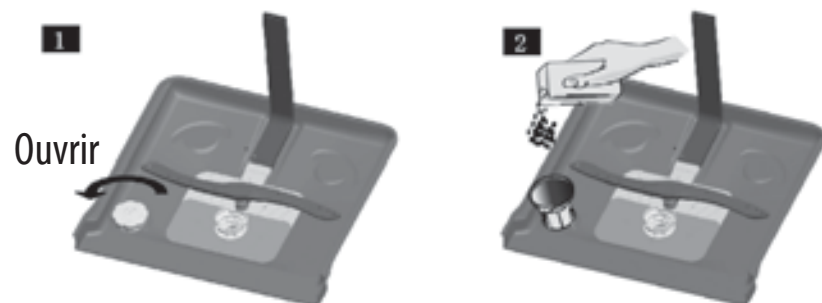

- Une fois le panier inférieur retiré, dévissez et retirez le bouchon du réservoir à sel. **1**
- Placez le bout de l'entonnoir (fourni) dans le trou et introduisez environ 1,5 kg de sel pour lave-vaisselle.
- Remplissez ensuite le réservoir à sel d'eau à ras bord. Il est normal qu'une petite quantité d'eau déborde du réservoir à sel. **2**
- Une fois le réservoir rempli, revissez fermement le bouchon dans le sens des aiguilles d'une montre.
- Le voyant d'avertissement du niveau de sel s'éteindra une fois le réservoir à sel rempli de sel.
- Immédiatement après avoir rempli le réservoir de sel, un programme de lavage doit être démarré (nous conseillons d'utiliser un programme court). Autrement, le système de filtration, la pompe ou d'autres pièces importantes de l'appareil peuvent être endommagés par l'eau salée. De tels dommages ne sont pas pris en charge par la garantie.

### ⚠ REMARQUE :

- Le réservoir à sel doit être rempli uniquement lorsque le voyant d'avertissement du niveau de sel s'allume sur le panneau de contrôle.  
Selon le degré de dissolution du sel, le voyant d'avertissement du niveau de sel peut rester allumé même si le réservoir à sel vient d'être rempli.  
Si le panneau de contrôle ne comporte pas de voyant d'avertissement du niveau de sel (pour certains modèles), vous pouvez estimer à quel moment l'adoucisseur doit être rempli de sel en fonction du nombre de cycles effectués par le lave-vaisselle.
- Si du sel a été renversé en dehors du réservoir, essuyez-le ou lancez un programme court pour éliminer l'excès de sel.

### C. Remplir le bac à liquide de rinçage

#### Bac à liquide de rinçage

Le liquide de rinçage est aspergé lors du rinçage final pour éviter que l'eau ne forme des gouttelettes sur votre vaisselle, pouvant laisser des tâches et des striures. Cela permet aussi d'améliorer le séchage en faisant glisser l'eau des plats. Votre lave-vaisselle est conçu pour être utilisé avec du liquide de rinçage. Le bac à liquide de rinçage se situe dans la porte à côté du bac à détergent. Pour remplir le bac, retirez le bouchon et versez le liquide de rinçage dans le bac jusqu'à ce que l'indicateur de niveau devienne complètement noir. Le volume du bac à liquide de rinçage est d'environ 110 ml.

## Fonction du liquide de rinçage

Le liquide de rinçage est automatiquement ajouté au cours du dernier rinçage pour garantir un rinçage optimal et un séchage sans tâches ni striures.

### Attention !

Utilisez uniquement un liquide de rinçage de marque pour lave-vaisselle. Ne remplissez jamais le bac à liquide de rinçage avec aucune autre substance (ex. : agent nettoyant pour lave-vaisselle, détergent liquide). Cela endommagerait l'appareil.

### À quel moment remplir à nouveau le bac à liquide de rinçage

Si le panneau de contrôle ne comporte aucun voyant d'avertissement du niveau de liquide de rinçage, vous pouvez estimer la quantité en fonction de la couleur de l'indicateur de niveau visuel **C** situé à côté du bouchon.

Une fois le bac à liquide de rinçage rempli, l'indicateur doit être entièrement noir. À mesure que la quantité de liquide de rinçage diminue, la taille du point noir diminue. Veillez à ce que le niveau de liquide de rinçage n'atteigne jamais le quart de son volume. À mesure que la quantité de liquide de rinçage diminue, la taille du point noir sur l'indicateur du niveau de liquide de rinçage change, comme illustré ci-dessous.

- Plein
- 3/4 plein
- 1/2 plein
- 1/4 plein - doit être rempli pour éliminer les tâches
- Vide

### C (Indicateur de liquide de rinçage)



1. Pour ouvrir le bac, tournez le bouchon vers la flèche (à gauche) « ouvrir » et retirez-le.
2. Versez le liquide de rinçage dans le bac en veillant à ne pas déborder.
3. Remplacez le bouchon en l'insérant du côté de la flèche « ouvrir » pour le tourner vers la flèche (à droite) « fermer ».

### ! REMARQUE :

Essuyez tout liquide de rinçage renversé durant le remplissage avec un chiffon absorbant pour éviter un moussage excessif lors du prochain lavage. N'oubliez pas de replacer le bouchon avant de fermer la porte du lave-vaisselle.

### Régler le dosage du liquide de rinçage

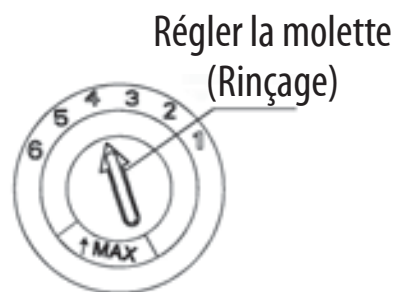

Le bac à liquide de rinçage propose six ou quatre réglages. Commencez toujours par régler le bac sur « 4 ». Si vous remarquez des tâches et un séchage incomplet, augmentez la quantité de liquide de rinçage

libéré en retirant le couvercle du bac et en tournant la molette sur « 5 ». Si la vaisselle ne sèche toujours pas correctement ou comporte des tâches, réglez la molette sur le niveau supérieur jusqu'à ce que votre vaisselle soit impeccable. Le réglage recommandé est « 4 ». (Réglage d'usine : « 4 »).

### ! REMARQUE :

Augmentez le dosage si vous remarquez des gouttes d'eau ou des tâches de tartre sur la vaisselle après le lavage. Réduisez-le si vous remarquez des tâches blanchâtres et collantes sur votre vaisselle ou un film bleuâtre sur les verres et les lames de couteaux.

### D. Fonction du détergent

Les détergents composés d'ingrédients chimiques sont nécessaires pour éliminer la saleté, la broyer et l'évacuer en dehors du lave-vaisselle.

La plupart des détergents de qualité trouvés dans le commerce conviennent à cette utilisation.

#### Attention !

Utilisation appropriée de détergent

N'utilisez que du détergent spécialement conçu pour les lave-vaisselles. Conservez votre détergent dans un endroit frais et sec. Ne mettez pas de détergent en poudre dans le bac avant d'être prêt pour un cycle de lavage.

#### Détergents

Il existe trois types de détergents.

1. Avec des phosphates et du chlore
2. Avec des phosphates et sans chlore
3. Sans phosphates et sans chlore

Les nouveaux détergents sont généralement sans phosphates.

Par conséquent, ils n'ont pas la fonction d'adoucisseur d'eau.

Dans ce cas, nous conseillons de remplir le réservoir à sel même si la dureté de l'eau n'est que de 6°dH.

Si des détergents sans phosphates sont utilisés en présence d'eau dure, il est courant que des taches blanches apparaissent sur les plats et les verres. Dans ce cas, veuillez augmenter la quantité de détergent pour obtenir de meilleurs résultats. Les détergents sans chlore ne blanchissent qu'un peu. Les tâches persistantes

et colorées ne seront pas complètement éliminées. Dans ce cas, veuillez choisir un programme à température plus élevée.

### Détergent concentré

En fonction de leur composition chimique, les détergents peuvent être divisés en deux catégories :

- traditionnel, détergents alcalins avec composants caustiques
- détergents concentrés à faible teneur alcaline avec enzymes naturels

FR

### Pastilles de détergent

Des pastilles de détergent de différentes marques se dissolvent à des vitesses différentes. Ainsi, certaines pastilles de détergent ne peuvent se dissoudre et développer leur pleine puissance nettoyante pendant des programmes courts. Par conséquent, veuillez sélectionner des programmes longs lorsque vous utilisez des pastilles de détergent pour garantir l'élimination complète des résidus de détergent.

### Bac à détergent

Le bac doit être rempli avant de démarrer chacun des cycles de lavage conformément aux consignes fournies dans le tableau des cycles de lavage. Votre lave-vaisselle utilise moins de détergent et de liquide de rinçage qu'un lave-vaisselle traditionnel.

Généralement, seule une cuillère à soupe de détergent suffit pour une quantité normale de vaisselle à laver. Les pièces plus sales nécessiteront de plus de détergent. Introduisez toujours le détergent juste avant de lancer le lave-vaisselle, sans quoi il pourrait s'humidifier et ne pas se dissoudre correctement.

24

## Quantité de détergent à utiliser



FR

### ! REMARQUE :

- Si le couvercle est fermé : appuyez sur le loquet d'ouverture. Le couvercle s'ouvrira tout seul.
- Introduisez toujours le détergent juste avant de lancer le lave-vaisselle.
- Utilisez uniquement un détergent de marque pour lave-vaisselle.

### ! AVERTISSEMENT !

Le détergent pour lave-vaisselle est corrosif !  
Veuillez à ne pas le laisser à la portée des enfants.

### Remplir de détergent

Remplissez le bac de détergent.

Le marquage indique les niveaux de dosage, comme illustré sur la droite :



25

A. Compartiment du détergent de lavage principal.

B. Compartiment du détergent de prélavage.

Veillez respecter les dosages prescrits par les fabricants, ainsi que les recommandations de conservation décrites sur l'emballage du détergent.

Fermez le couvercle et appuyez dessus jusqu'à ce qu'il soit verrouillé.

Si la vaisselle est très sale, introduisez une dose de détergent supplémentaire dans le compartiment de détergent de prélavage.

Ce détergent sera utilisé pendant la phase de prélavage.

### **! REMARQUE :**

- Vous trouverez des informations relatives à la quantité de détergent pour chaque programme en dernière page.
- Veuillez noter que selon le niveau de saleté et la dureté spécifique de votre eau, les résultats peuvent varier.
- Veuillez respecter les recommandations des fabricants inscrites sur l'emballage du détergent.

## 5. Charger les paniers du lave-vaisselle

### Recommandations

- Pensez à acheter des ustensiles pouvant être lavés au lave-vaisselle.
- Utilisez un détergent non agressif et considéré comme « doux » pour la vaisselle. Si besoin, demandez des informations supplémentaires aux fabricants de détergents.
- Pour les articles de vaisselle particuliers, sélectionnez un programme dont la température est aussi faible que possible.
- Pour éviter tout dommage, ne retirez pas les verres et les couverts du lave-vaisselle immédiatement après la fin du programme.

### Pour laver les couverts/plats suivants au lave-vaisselle

#### Vaisselle inadaptée

- Couverts avec poignées en bois, porcelaine ou nacre
- Articles en plastique ne résistant pas à la chaleur
- Couverts anciens comportant des pièces collées entre elles qui ne résistent pas aux variations de température
- Couverts ou plats collés
- Articles en étain ou cuivre
- Verres en cristal
- Articles en acier susceptibles de rouiller
- Plateaux en bois
- Articles fabriqués à partir de fibres synthétiques

### **Vaisselle adaptée à une utilisation limitée**

- Certains types de verres peuvent perdre de leur éclat après de nombreux lavages
- Les pièces en argent et en aluminium ont tendance à se décolorer pendant le lavage
- Les décors sur glaçure peuvent s'estomper après de fréquents passages au lave-vaisselle

FR

### **Précautions avant ou après le chargement des paniers du lave-vaisselle**

(Pour une meilleure performance du lave-vaisselle, suivez ces recommandations de chargement.

Les caractéristiques et l'apparence des paniers à vaisselle et à couverts peuvent différer de celles de votre modèle.)

Retirez les excès d'aliments laissés sur la vaisselle. Faites ramollir les restes d'aliments brûlés dans les poêles et casseroles.

Il n'est pas nécessaire de rincer les plats à l'eau du robinet.

Disposez les articles dans le lave-vaisselle de la manière suivante:

1. Les articles tels que tasses, verres, casseroles/poêles, etc. doivent être disposés tête en bas.
2. Les articles courbés ou comportant des creux doivent être disposés de travers afin que l'eau puisse s'écouler.
3. Tous les ustensiles doivent être correctement disposés sans risque de basculer.
4. Tous les ustensiles doivent être disposés de manière à ce que les bras d'aspersion puissent tourner librement pendant le lavage.

**⚠ REMARQUE :** Les pièces très petites ne doivent pas être lavées au lave-vaisselle, car elles peuvent aisément tomber des paniers.

- Les articles creux tels que tasses, verres, casseroles/poêles, etc. doivent être disposés tête en bas afin que l'eau ne s'y accumule pas.
- Les plats et couverts ne doivent pas être emboîtés les uns dans les autres ou se recouvrir.
- Pour éviter d'endommager les verres, ceux-ci ne doivent pas être en contact.
- Placez les pièces volumineuses les plus difficiles à laver dans le panier inférieur.
- Le panier supérieur est conçu pour contenir de la vaisselle plus délicate et légère telle que des verres, des tasses de café et de thé.
- Les couteaux à longue lame disposés à la verticale représentent un danger potentiel !
- Les couverts longs et/ou coupants tels que les couteaux à découper doivent être disposés à l'horizontale dans le panier supérieur.
- Veuillez ne pas surcharger votre lave-vaisselle. Cela garantira de meilleurs résultats et une consommation électrique raisonnable.

### **Retirer la vaisselle**

Pour éviter que l'eau ne s'écoule du panier supérieur sur le panier inférieur, nous recommandons de vider d'abord le panier inférieur, puis le panier supérieur.

FR



## Méthode de chargement pour une vaisselle habituelle

### Charger le panier supérieur

Le panier supérieur est conçu pour contenir de la vaisselle plus délicate et légère telle que des verres, des tasses de café et de thé, des soucoupes, des assiettes, des bols et des poêles peu profondes (si elles ne sont pas trop sales). Disposez la vaisselle de manière à ce qu'elle ne soit pas déplacée par le jet d'eau.

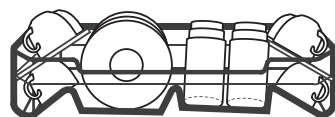

### Charger le panier inférieur

Nous suggérons de placer les articles volumineux et ceux qui sont les plus difficiles à laver dans le panier inférieur : casseroles, poêles, couvercles, plats de service et saladiers, comme illustré dans l'image ci-dessous. Il est préférable de placer les plats de service et les couvercles sur les côtés du panier afin d'éviter de bloquer la rotation du bras d'aspersion au-dessus.

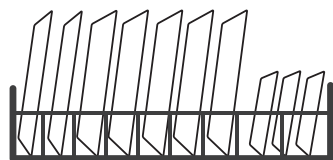

## Rappels :

- Les casseroles, saladiers, etc. doivent toujours être disposés tête en bas.
- Les casseroles profondes doivent être inclinées afin que l'eau puisse s'écouler.
- Le panier inférieur comporte des pics rabattables pour pouvoir placer des casseroles et poêles plus volumineuses ou supplémentaires.

### Ajuster le panier supérieur

Si nécessaire, le panier supérieur peut être ajusté en hauteur afin de créer plus de place pour des ustensiles plus larges placés dans le panier supérieur ou inférieur. Le panier supérieur peut être ajusté en hauteur en insérant ses roulettes dans les rails de différentes hauteurs. Les ustensiles longs comme les couverts de service, les couverts à salade ou les grands couteux de cuisine doivent être placés sur l'étagère de sorte qu'ils n'obstruent pas la rotation des bras vaporisateurs.

Position inférieure



Position supérieure



Roulettes

## Relever les supports à tasses

Pour mieux disposer les casseroles et poêles, les supports peuvent être relevés comme indiqué dans l'image à droite.

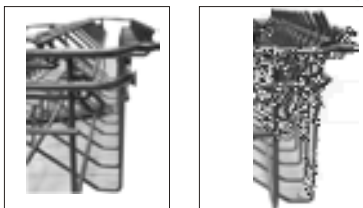

## Rabattre les pics du panier inférieur

Pour mieux disposer les casseroles et poêles, les pics peuvent être rabattus comme indiqué dans l'image à droite.



## Tiroir à couverts

Les couverts doivent être disposés sur le tiroir à couverts les uns à côté des autres dans des positions appropriées. Assurez-vous que les ustensiles ne soient pas collés entre eux pour garantir un bon lavage.



### ⚠ AVERTISSEMENT !

- Ne laissez aucun article dépasser sous le tiroir.
- Disposez toujours les ustensiles coupants avec la pointe vers le bas !

Pour un lavage de qualité optimale, disposez l'argenterie dans le panier en vous assurant que :

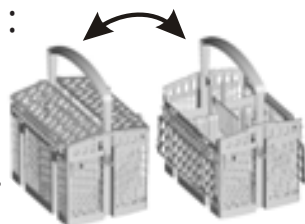

- Les pièces ne sont pas collées les unes aux autres.
- Les pièces creuses sont disposées tête en bas.
- Les ustensiles longs sont placés au milieu.





## 6. Lancer un programme de lavage

### Tableau des cycles de lavage

⚠ **REMARQUE :** ( ★ ) signifie que vous devez remplir le bac à liquide de rinçage.

Programme	Informations pour la sélection du cycle	Description du cycle	Détergent de pré lavage/ principal
Intensif 	Vaisselle plus sale et casseroles, poêles, plats, etc. normalement sales avec restes d'aliments séchés.	Prélavage (50°C) Lavage (60°C) Rinçage Rinçage Rinçage (70°C) Séchage	5/30 g (Ou 2 en 1)
Normal 	Vaisselle normalement sale telle que casseroles, assiettes, verres et poêles légèrement sales.	Prélavage (45°C) Lavage (55°C) Rinçage Rinçage (65°C) Séchage	5/30 g (Ou 2 en 1)

Programme	Informations pour la sélection du cycle	Description du cycle	Détergent de pré lavage/ principal
(*EN50242) éco	Programme standard pour laver la vaisselle normalement sale et le plus efficace en matière de consommation d'énergie et d'eau pour ce type de vaisselle.	Pré lavage Lavage (45°C) Rinçage (55°C) Séchage	5/30 g (Ou 2 en 1)
90 min 	Pour un lavage rapide de la vaisselle normalement sale	Lavage (65°C) Rinçage Rinçage (65°C) Séchage	35 g 1 pièces
Rapide 	Un lavage plus court pour la vaisselle légèrement sale n'ayant pas besoin d'être séchée.	Lavage (45°C) Rinçage (50°C) Rinçage (55°C)	25 g

Programme	Informations pour la sélection du cycle	Description du cycle	Détergent de pré lavage/ principal
Trempage 	Pour rincer des plats que vous prévoyez de laver plus tard dans la journée.	Pré lavage	

	Durée (min)	Énergie (kWh)	Eau (L)	Liquide de rinçage
Intensif	175	1,6	17,5	★
Normal	185	1,30	13,5	★
ECO	195	0,93	10	★
90 min	90	1,35	12,5	★
Rapide	25	0,75	11	
Trempage	15	0,02	4	

### REMARQUE :

\*EN 50242 : Ce programme est le cycle de test.

Les informations concernant le test de comparabilité conformément à la norme EN 50242 sont les suivantes :

- Capacité : 14 couverts
- Position du panier supérieur : roues supérieures sur rails
- Réglage du liquide de rinçage : 6
- Consommation hors tension : 0,49 W ; Consommation sous tension : 0,45 W.

**Durée de veille avant mise hors tension :** L'appareil sera éteint automatiquement une fois un programme terminé au bout de 30 minutes.

### Mettre l'appareil en marche

Démarrer un cycle de lavage

1. Sortez les paniers inférieur et supérieur, introduisez la vaisselle et rentrez les paniers. Il est conseillé de remplir d'abord le panier inférieur, puis le panier supérieur (voir la partie intitulée « Charger le lave-vaisselle »).
2. Versez le détergent (voir la partie intitulée « Sel, détergent et liquide de rinçage »).
3. Branchez la fiche à une prise électrique. L'alimentation électrique doit être de 220-240 V CA / 50 Hz, la spécification de la prise est 10 A 250 V CA. Assurez-vous que l'alimentation en eau est ouverte à pleine pression.
4. Appuyez sur le bouton Programme, le programme de lavage changera dans l'ordre suivant :  
**Intensif->Normal->ECO->90 min ->Rapide ->Trempage**
5. Une fois un programme sélectionné, le voyant correspondant s'allume. Appuyez ensuite sur le bouton Départ/Pause pour démarrer le programme.

## Changer de programme...

Remarque :

1. Un cycle en cours ne peut être modifié que peu de temps après son démarrage. Autrement, le détergent peut déjà avoir été libéré et l'eau déjà vidée du lave-vaisselle. Si tel est le cas, le bac à détergent doit être rempli à nouveau (voir la partie intitulée « Introduire le détergent »).
2. Appuyez sur le bouton Démarrer/Pause. L'appareil se met en veille. Appuyez sur le bouton Programme pendant plus de 3 s pour pouvoir changer de programme et sélectionner le programme désiré (voir le chapitre « Démarrer un programme de lavage »).

### REMARQUE :

Si vous ouvrez la porte pendant un cycle de lavage, l'appareil se mettra en pause. Le voyant du programme cessera de clignoter et le bip sonore retentira chaque minute jusqu'à ce que vous refermiez la porte. Une fois la porte refermée, l'appareil redémarrera.

En cas de panne de courant ou d'ouverture soudaine de la porte, l'appareil redémarrera pour terminer le programme sélectionné une fois le courant rétabli ou la porte refermée.

## Vous avez oublié d'ajouter un article de vaisselle ?

Un article oublié peut être ajouté à tout moment avant que le distributeur de détergent ne s'ouvre.

1. Appuyez sur le bouton Départ/Pause pour arrêter le lave-vaisselle.
2. Entrouvrez la porte.
3. Une fois les bras de lavage immobilisés, vous pouvez ouvrir complètement la porte.
4. Ajoutez les articles oubliés.
5. Refermez la porte.
6. Appuyez sur le bouton Démarrer/Pause. Le lave-vaisselle redémarrera après 10 secondes.

## Une fois le cycle de lavage terminé

Une fois le cycle en cours terminé, le lave-vaisselle émettra des bips sonores pendant 8 secondes. Éteignez l'appareil en appuyant sur le bouton Marche/Arrêt, fermez l'arrivée d'eau et ouvrez la porte du lave-vaisselle. Patientez quelques minutes avant de vider le lave-vaisselle pour éviter de toucher les plats et ustensiles encore trop chauds et plus susceptibles de se briser. Cela leur permet aussi de mieux sécher.

## Éteindre le lave-vaisselle

Si les voyants à l'avant sont éteints, alors le programme est terminé.

1. Éteignez le lave-vaisselle en appuyant sur le bouton Marche/Arrêt.
2. Fermez le robinet d'eau !

### Ouvrez la porte avec prudence.

Les plats chauds sont sensibles aux chocs. Par conséquent, laissez les plats refroidir pendant environ 15 minutes avant de les retirer du lave-vaisselle.

Ouvrez la porte du lave-vaisselle, laissez-la entrebâillée et patientez quelques minutes avant de retirer la vaisselle. De cette manière, la vaisselle aura refroidi et son séchage sera meilleur.

FR

### Vider le lave-vaisselle

Il est normal que le lave-vaisselle soit mouillé à l'intérieur.

Videz d'abord le panier inférieur, puis le panier supérieur. Cela évitera que l'eau ne s'écoule du panier supérieur sur la vaisselle disposée dans le panier inférieur.

### ⚠ AVERTISSEMENT !

Il est dangereux d'ouvrir la porte pendant le lavage, car l'eau chaude peut entraîner des brûlures.

## 7. Entretien et nettoyage

### Système de filtration

Les filtres empêchent les restes d'aliments plus volumineux ou d'autres objets de pénétrer à l'intérieur de la pompe. Ces résidus peuvent occasionnellement boucher les filtres.

Le système de filtres consiste en un filtre épais, un filtre plat (filtre principal) et un micro-filtre (filtre fin).

### Filtre principal 1

Les particules d'aliments et de terre capturées dans ce filtre sont pulvérisées par un jet spécial sortant du bras d'aspersion inférieur et évacuées en dehors du lave-vaisselle.

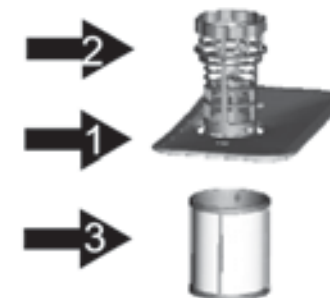

### Filtre épais 2

Les objets plus volumineux, tels que les os ou les bouts de verre pouvant bloquer l'évacuation sont capturés dans le filtre épais. Pour retirer les objets présents dans le filtre, serrez légèrement le haut de ce filtre et soulevez-le.

### Filtre fin 3

Ce filtre capture les résidus de terre et d'aliments dans le bac d'évacuation et les empêche de se redéposer sur la vaisselle pendant le cycle de lavage.

### Filtres assemblés

Les filtres éliminent efficacement les particules d'aliments de l'eau de lavage tout en la recyclant pendant le cycle. Pour une meilleure performance et de bons résultats, les filtres doivent être nettoyés régulièrement. Par conséquent, il convient de retirer les particules d'aliments plus volumineuses capturées par le filtre épais après chaque cycle de lavage en rinçant le filtre semi-circulaire et son réceptacle à l'eau courante. Pour retirer le filtre, tirez la poignée du réceptacle vers le haut.

FR

## ⚠ AVERTISSEMENT !

- Le lave-vaisselle ne doit jamais être utilisé sans les filtres.
- Une réinsertion incorrecte des filtres peut réduire le niveau de performance de l'appareil et endommager les plats et ustensiles.

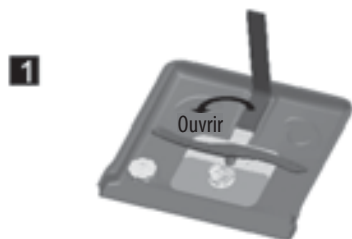

1  
Étape 1 : Tournez le filtre dans le sens inverse des aiguilles d'une montre



2  
Étape 2 : tirez les filtres assemblés vers le haut

## ⚠ REMARQUE :

Suivez cette procédure de l'étape 1 à l'étape 2 pour retirer les filtres ; suivez la même procédure de l'étape 2 à l'étape 1 pour remettre les filtres en place.

### Remarques :

- Vérifiez que les filtres ne sont pas bouchés après chaque utilisation du lave-vaisselle.

- En dévissant le filtre épais, vous pouvez retirer l'ensemble du système de filtration. Retirez tous les restes d'aliments et nettoyez les filtres à l'eau courante.

## ⚠ REMARQUE :

L'ensemble des filtres doit être nettoyé une fois par semaine.

### Nettoyage du filtre

Pour nettoyer le filtre épais et le filtre fin, utilisez une brosse de nettoyage. Réassemblez les pièces du filtre comme indiqué dans les images en dernière page et réinsérez les filtres assemblés dans le lave-vaisselle, en les enfonçant dans leur compartiment.

## ⚠ AVERTISSEMENT !

Lorsque vous nettoyez les filtres, veillez à ne pas les cogner. Cela pourrait déformer les filtres et réduire la performance du lave-vaisselle.

### Entretien du lave-vaisselle

Le panneau de contrôle peut être nettoyé à l'aide d'un chiffon légèrement humide.

Après le nettoyage, assurez-vous de l'essuyer complètement. Pour les parois extérieures, utilisez de la cire à lustrer de bonne qualité pour les appareils électroménagers.

N'utilisez jamais d'objets coupants, d'éponges à récurer ou de produits nettoyants abrasifs sur aucune pièce du lave-vaisselle.

## Nettoyer la porte

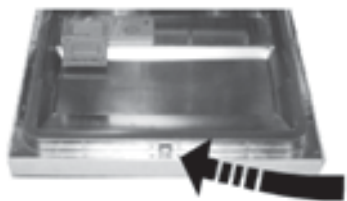

Pour nettoyer le contour de la porte, utilisez un chiffon doux et humecté d'eau chaude.

Pour éviter de faire pénétrer l'eau à l'intérieur du verrou de la porte et des composants électriques, n'utilisez pas de produit nettoyant à pulvériser.

FR

### ⚠ AVERTISSEMENT !

- N'utilisez jamais de produit nettoyant à pulvériser pour laver le panneau de la porte, car cela peut endommager le verrou de la porte et les composants électriques.
- Des agents abrasifs ou certaines serviettes en papier ne doivent pas être utilisées pour éviter tout risque de rayures ou de tâches persistantes sur les surfaces en inox.

## Protection contre le gel

Veillez prendre des mesures de protection contre le gel pour le lave-vaisselle en hiver. Après chaque cycle de lavage, veuillez procéder comme suit :

1. Débranchez le lave-vaisselle.
2. Coupez l'arrivée d'eau et débranchez le tuyau d'arrivée d'eau du raccord.
3. Videz l'eau contenue dans le tuyau d'arrivée d'eau et le raccord. (Utilisez une bassine pour collecter l'eau)
4. Rebranchez le tuyau d'arrivée d'eau au raccord.
5. Retirez les filtres au fond du lave-vaisselle et utilisez une éponge pour absorber l'eau collectée dans le bac d'évacuation.

44

### ⚠ REMARQUE :

Si votre lave-vaisselle ne fonctionne pas en raison du gel, veuillez contacter le personnel de service après-vente.

## Nettoyer les bras d'aspersion

Il est nécessaire de nettoyer les bras d'aspersion régulièrement, car les substances chimiques d'une eau dure bouchent les orifices et les roulements des bras d'aspersion.

Pour retirer le bras d'aspersion supérieur, maintenez l'écrou et tournez le bras dans le sens des aiguilles d'une montre pour le retirer. Pour retirer le bras d'aspersion inférieur, tirez le bras vers le haut. Lavez les bras à l'eau chaude et savonneuse et utilisez une brosse douce pour nettoyer les orifices. Remplacez-les après les avoir bien rincés.

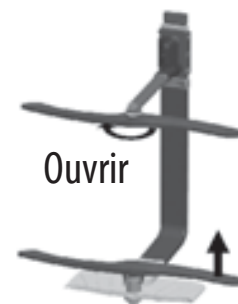

FR

## Comment maintenir votre lave-vaisselle en bon état

### • Après chaque lavage

Après chaque lavage, coupez l'arrivée d'eau vers l'appareil et laissez la porte légèrement ouverte pour que l'humidité et les odeurs ne stagnent pas à l'intérieur.

45



- **Débrancher la fiche**

Débranchez toujours l'appareil de la prise avant de le nettoyer ou de l'entretenir.

- **Pas de solvants ou de produits nettoyants abrasifs**

Pour nettoyer les parois extérieures et les pièces en caoutchouc du lave-vaisselle, n'utilisez pas de solvants ou de produits nettoyants abrasifs. N'utilisez qu'un chiffon mouillé à l'eau chaude et savonneuse. Pour retirer les tâches ou traces sur la surface des parois intérieures, utilisez un chiffon humecté d'eau et d'un peu de vinaigre ou un produit nettoyant conçu spécialement pour les lave-vaisselles.

- **Si l'appareil n'est pas utilisé pendant une longue période**

Il est conseillé de lancer un cycle de lavage à vide, puis de débrancher l'appareil de la prise, de couper l'arrivée d'eau et de laisser la porte de l'appareil entrouverte. Cela permettra d'augmenter la durée de vie des joints de la porte et d'empêcher les odeurs de se développer dans l'appareil.

- **Déplacer l'appareil**

Si l'appareil doit être déplacé, essayez de le déplacer en position verticale. Si cela est vraiment nécessaire, l'appareil peut être posé sur le dos.

- **Joints**

L'un des facteurs entraînant la formation d'odeurs dans le lave-vaisselle est le fait que des aliments restent bloqués dans les joints. Un nettoyage régulier à l'aide d'une éponge humide empêchera cela de se produire.

## 8. Consignes d'installation

### Positionner l'appareil

Positionnez l'appareil à l'endroit souhaité. Le dos de l'appareil doit reposer contre le mur situé derrière et les côtés, le long des placards ou murs adjacents. Le lave-vaisselle est fourni avec un tuyau pour l'alimentation en eau et un tuyau d'évacuation pouvant être placés sur le côté gauche ou droit pour faciliter une installation correcte.

### Mise à niveau de l'appareil

Une fois l'appareil positionné pour la mise à niveau, la hauteur du lave-vaisselle peut être modifiée en réglant les pieds à visser/dévisser.

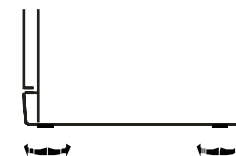

### À propos du branchement électrique

#### ⚠ AVERTISSEMENT !

Pour votre sécurité :

- N'utilisez pas de rallonge électrique ou d'adaptateur de prise avec cet appareil.
- Ne coupez ni ne retirez en aucun cas le raccord de mise à la terre dans le cordon d'alimentation.

### Spécifications électriques

Veuillez lire la plaque signalétique pour connaître la tension nominale et brancher le lave-vaisselle à une prise électrique appropriée. Utilisez un fusible requis de 10 A, un fusible

temporisé ou un disjoncteur recommandé et prévoyez un circuit séparé desservant uniquement cet appareil.

**⚠ Assurez-vous qu'une mise à la terre appropriée est en place avant l'utilisation**

### Branchement électrique

Assurez-vous que la tension et la fréquence de l'alimentation utilisée correspondent à celles indiquées sur la plaque signalétique. Ne branchez la fiche qu'à une prise électrique correctement mise à la terre. Si la prise électrique à laquelle l'appareil doit être branché ne correspond pas à la fiche, remplacez la prise au lieu d'utiliser un adaptateur ou un système équivalent, car cela peut provoquer une surchauffe et des brûlures.

### Raccordement au réseau d'eau

#### Raccordement au réseau d'eau froide

Reliez le tuyau d'arrivée d'eau froide à un raccord à filetage 3/4" et veillez à ce qu'il soit bien serré.

Si le tuyau d'eau est neuf ou n'a pas été utilisé pendant une longue période, laissez couler l'eau pour vous assurer que l'eau est propre. Cette précaution est à prendre pour éviter le risque de boucher l'arrivée d'eau et d'endommager l'appareil.

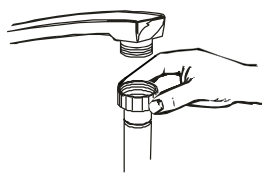

**⚠ AVERTISSEMENT !** Veuillez refermer le robinet d'eau après utilisation.

### Branchement du tuyau d'évacuation

Reliez le tuyau d'évacuation à un conduit d'évacuation dont le diamètre minimal est de 40 mm ou laissez-le couler dans un évier en veillant à ne pas le plier ni le pincer. L'embout du tuyau doit se trouver à une hauteur maximale de 1 m.

**⚠ VEUILLEZ RELIER LE TUYAU D'ÉVACUATION SELON LE SCHÉMA A OU B.**

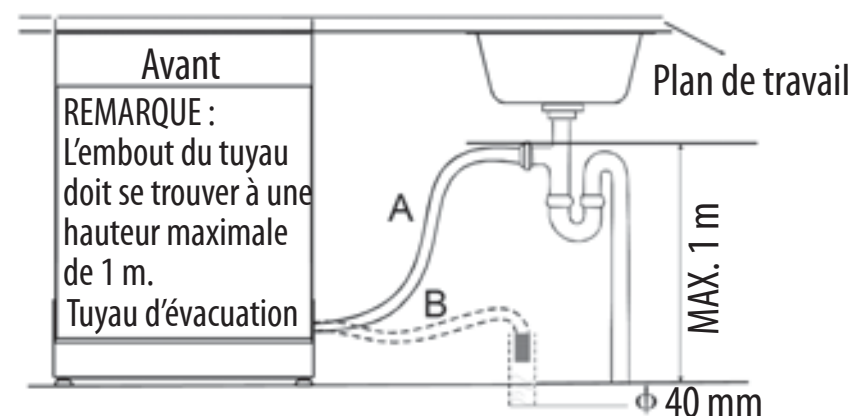

### Comment évacuer l'eau du tuyau

Si l'évier se situe à plus d'1 m du sol, l'eau accumulée dans le tuyau ne peut pas être évacuée directement dans l'évier. Il sera nécessaire d'évacuer l'eau des tuyaux dans une baignoire ou un récipient adapté situé à l'extérieur de l'appareil et à une hauteur plus basse que celle de l'évier.

### Évacuation d'eau

Branchez le tuyau d'évacuation d'eau. Ce tuyau doit être correctement installé afin d'éviter toute fuite d'eau. Assurez-vous que le tuyau d'évacuation d'eau n'est pas entortillé ou écrasé.

## Rallonge de tuyau

Si vous avez besoin d'une rallonge de tuyau pour l'évacuation, assurez-vous d'utiliser un tuyau de type équivalent. Celui-ci ne doit pas dépasser 4 m, sans quoi l'effet nettoyant du lave-vaisselle pourrait être réduit.

## Raccordement au siphon

Le tuyau d'évacuation doit se situer à une hauteur ne dépassant pas 1 m (maximum) par rapport au fond du lave-vaisselle. Raccordez le tuyau d'évacuation d'eau.

## Démarrer le lave-vaisselle

Les éléments suivants doivent être vérifiés avant de démarrer le lave-vaisselle.

1. Le lave-vaisselle est correctement nivelé et installé
2. L'arrivée d'eau est ouverte
3. Aucune fuite au niveau du branchement des tuyaux
4. Les tuyaux sont bien serrés
5. L'appareil est allumé
6. Les tuyaux d'arrivée et d'évacuation d'eau ne sont pas emmêlés
7. Tout le matériel d'emballage et les documents ont été retirés du lave-vaisselle

### **Attention :**

Après l'installation, assurez-vous de conserver cette notice. Le contenu de cette notice est très utile aux utilisateurs.

## 9. Conseils de dépannage

### Avant de réclamer une réparation

Parcourir les tableaux sur les pages suivantes peut vous éviter faire appel à un réparateur.

	Problème	Causes possibles	Solutions
 Problèmes techniques	Le lave-vaisselle ne démarre pas	Fusible grillé ou disjoncteur enclenché	Remplacez le fusible ou réarmez le disjoncteur. Débranchez tout autre appareil partageant le même circuit que celui du lave-vaisselle.
		L'appareil est éteint	Assurez-vous que le lave-vaisselle est allumé et que la porte est bien fermée. Assurez-vous que le cordon d'alimentation est bien branché à la prise murale.
		La pression hydraulique est faible	Vérifiez que l'alimentation en eau est bien raccordée et ouverte.
		La porte du lave-vaisselle n'est pas bien fermée.	Assurez-vous de bien fermer la porte avec le loquet enclenché.
	L'eau ne s'évacue pas du lave-vaisselle	Tuyau d'évacuation entortillé	Vérifiez le tuyau d'évacuation.
		Filtre bouché	Vérifiez le filtre épais (voir la partie intitulée « Nettoyage du filtre »).
		Évier de cuisine bouché	Vérifiez que l'évier de cuisine évacue l'eau correctement. Si le problème est que l'évier de cuisine n'évacue pas l'eau, contactez plutôt un plombier qu'un agent de réparation de lave-vaisselles.

	Problème	Causes possibles	Solutions
Problèmes généraux	Mousse de savon dans le lave-vaisselle	Détergent inapproprié	N'utilisez que du détergent spécial lave-vaisselle pour éviter la mousse de savon. Si tel est le cas, ouvrez le lave-vaisselle et laissez la mousse s'évaporer. Versez environ 4 L d'eau froide dans le lave-vaisselle. Refermez le lave-vaisselle au loquet, puis sélectionnez un cycle. Le lave-vaisselle évacuera l'eau en premier lieu. Ouvrez la porte une fois l'évacuation terminée et vérifiez si la mousse a disparu. Réitérez si besoin.
		Liquide de rinçage renversé	Essuyez toujours tout liquide de rinçage renversé immédiatement.
	Intérieur du lave-vaisselle tâché	Du détergent contenant du colorant a été utilisé.	Assurez-vous que votre détergent ne contient aucun colorant.
	Film blanc sur les parois intérieures	Minéraux d'eau dure	Pour nettoyer l'intérieur, utilisez une éponge humectée de détergent pour lave-vaisselle et portez des gants en caoutchouc. N'utilisez jamais aucun autre produit nettoyant que du détergent pour lave-vaisselle pour éviter tout risque d'eau savonneuse ou de mousse.
	Les couverts ont des traces de rouille	Les pièces affectées ne sont pas anticorrosion.	
		Un programme n'a pas été lancé après avoir rempli le lave-vaisselle de sel. Des traces de sel se sont retrouvées dans le cycle de lavage.	Lancez toujours le programme de lavage rapide sans aucune vaisselle dans le lave-vaisselle et sans sélectionner la fonction Turbo (le cas échéant) après avoir ajouté du sel pour lave-vaisselle.
		Le couvercle de l'adoucisseur est desserré	Vérifiez le couvercle. Assurez-vous qu'il est bien serré.

	Problème	Causes possibles	Solutions
Bruit	Bruit de choc dans la cuve	Un des bras d'aspersion cogne contre une pièce dans un des paniers.	Interrompez le programme et redispirez les pièces qui obstruent le bras d'aspersion.
	Bruit de cliquetis dans la cuve	Des pièces remuent dans la cuve.	Interrompez le programme et changez la disposition des pièces.
	Bruit de chocs dans les tuyaux d'eau	Il peut s'agir d'un problème de pose par l'utilisateur ou de section de tuyau.	Cela n'a aucune influence sur la fonction du lave-vaisselle. En cas de doute, contactez un plombier qualifié.
Résultat de lavage insatisfaisant	La vaisselle n'est pas propre	La vaisselle n'a pas été disposée correctement.	Voir remarques « Charger les paniers du lave-vaisselle ».
		Le programme n'a pas été assez puissant.	Sélectionnez un programme plus intensif. Voir « Tableau des cycles de lavage ».
		Quantité insuffisante de détergent.	Utilisez plus de détergent ou changez de détergent.
		Des pièces bloquent la rotation des bras d'aspersion.	Changez la disposition des pièces pour que les bras tournent librement.
		Les filtres au fond de la cuve ne sont pas propres ou ne sont pas correctement assemblés. Cela peut entraîner le blocage des bras d'aspersion.	Nettoyez et/ou assemblez les filtres correctement. Nettoyez les bras d'aspersion. Voir « Nettoyer les bras d'aspersion ».

	Problème	Causes possibles	Solutions
Résultat de lavage insatisfaisant	Opacité sur les verres	Combinaison d'eau douce et d'une quantité excessive de détergent.	Utilisez moins de détergent si votre eau est douce et sélectionnez un cycle plus court pour laver les verres.
	Traces noires ou grises sur la vaisselle	Les ustensiles en aluminium ont frotté contre la vaisselle.	Utilisez un produit nettoyant légèrement abrasif pour éliminer ces traces.
	Détergent resté dans le bac	La vaisselle bloque le bac à détergent.	Changez la disposition de la vaisselle.
Résultat de séchage insatisfaisant	La vaisselle n'est pas sèche	Disposition inappropriée	Disposez la vaisselle comme suggéré dans la notice.
		Manque de liquide de rinçage	Augmentez la quantité de liquide de rinçage/remplissez le bac à liquide de rinçage.
		La vaisselle est retirée trop tôt	Ne videz pas votre lave-vaisselle immédiatement après le lavage. Ouvrez légèrement la porte pour que la vapeur puisse s'échapper. Ne commencez à vider le lave-vaisselle qu'une fois la vaisselle à peine chaude au toucher. Commencez par vider d'abord le panier inférieur. Cela permet d'éviter que l'eau ne s'écoule de la vaisselle située dans le panier supérieur.
		Le mauvais programme a été sélectionné	En programme court, la température de lavage est plus faible. Cela réduit également la performance de lavage. Choisissez un programme dont la durée de lavage est longue.
		Les couverts utilisés ont un revêtement de faible qualité	L'eau s'évacue plus difficilement avec ces pièces. Les couverts ou la vaisselle de ce type ne conviennent pas à un lavage au lave-vaisselle.

## Codes d'erreur

En cas de dysfonctionnement, l'appareil peut afficher des codes d'erreur pour vous prévenir :

Codes	Significations	Causes possibles
E1	L'arrivée d'eau prend plus de temps.	Le robinet n'est pas ouvert, l'arrivée d'eau est restreinte ou la pression hydraulique est trop faible.
E3	N'atteint pas la température désirée	Mauvais fonctionnement de la résistance
E4	Débordement.	Un élément du lave-vaisselle fuit.
E8	Problème relatif au raccord d'arrivée d'eau.	Panne de courant ou raccord d'arrivée d'accord d'eau endommagé.
Ed	Défaut de communication entre le principal bpc et bpc d'écran	Circuit ouvert ou briser le câblage pour la communication

### AVERTISSEMENT !

- En cas de débordement, coupez l'alimentation générale en eau avant d'appeler un réparateur.
- Si de l'eau se trouve dans le fond de la cuve à cause d'un débordement ou d'une petite fuite, absorbez cette eau avant de redémarrer le lave-vaisselle.

## Informations techniques

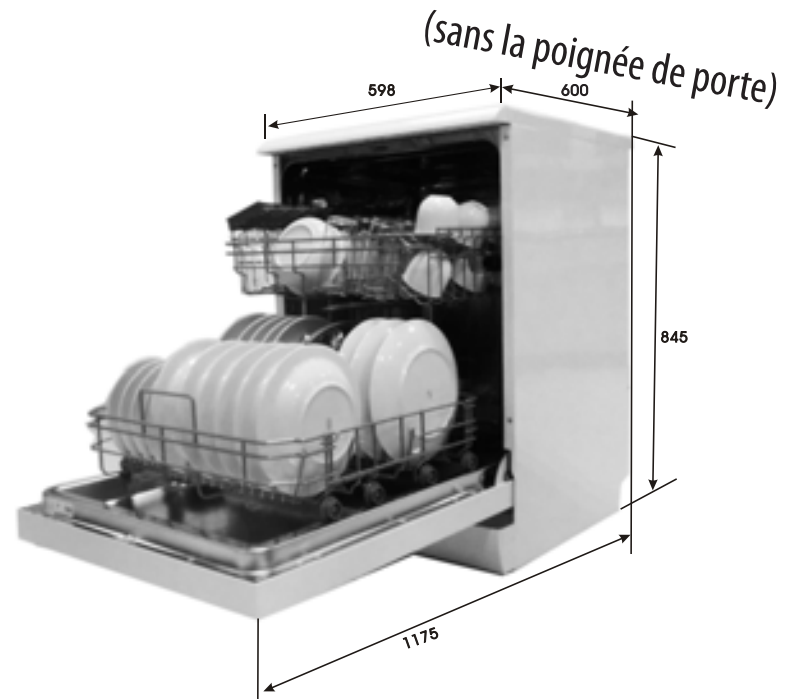

Hauteur :	845 mm
Largeur :	598 mm
Profondeur :	600 mm (sans la poignée de porte)
Pression hydraulique :	0,04-1 MPa
Alimentation :	voir plaque signalétique
Capacité :	14 couverts

## Chargement des paniers conformément à EN50242 :

### 1. Panier supérieur :

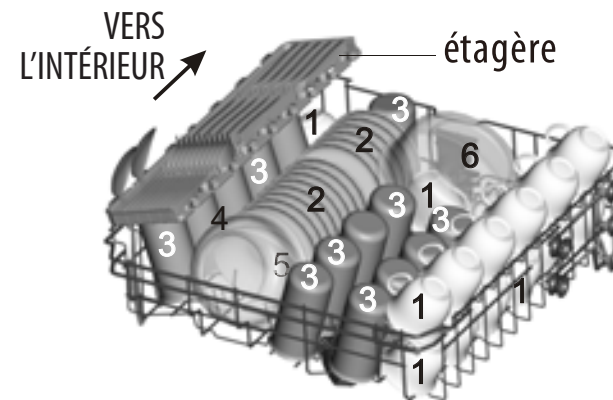

### 2. Panier inférieur :

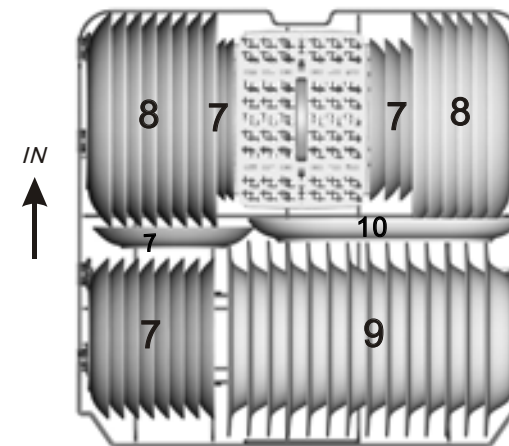

Tasses



Soucoupes



Verres



Petit saladier



Saladier moyen



Grand saladier



Assiettes à dessert



Assiettes



Assiettes creuses



Plat de service ovale

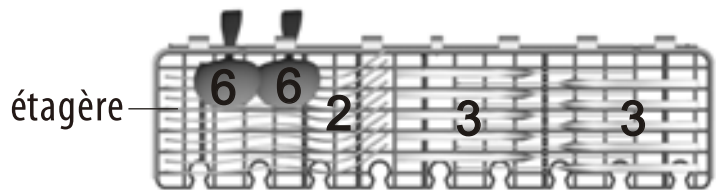

NOTE: Le poids total sur une étagère à tasses ne doit pas dépasser 1,5 kg

### 3. Tiroir à couverts :

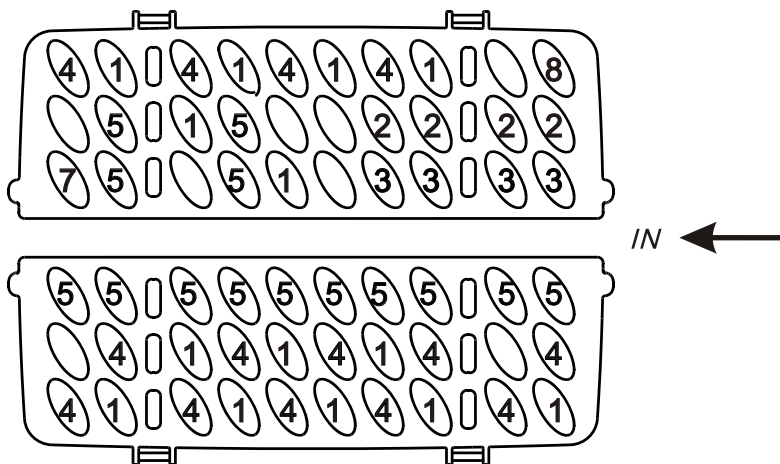

1. Cuillères à soupe



2. Fourchettes



3. Couteaux



4. Cuillères à café



5. Cuillère à dessert



6. Cuillères de service



7. Fourchettes de service



8. Louches



Informations concernant les tests de comparabilité conformément à la norme EN 50242 :

Capacité : 14 couverts

Position du panier supérieur : position basse

Programme : ECO

Réglage du liquide de rinçage : 6

Réglage de l'adoucisseur : H3

## Spécifications techniques

Spécifications relatives aux lave-vaisselles domestiques conformément à la directive UE 1059/2010 :

Fabricant	SABA
Type / Description	LVS14C44MI18W LVS14C44MI18S LVS14C44MI18BK
Couverts standards	14
Classe d'efficacité énergétique ❶	A++
Consommation d'énergie annuelle ❷	266 kWh
Consommation d'énergie du cycle de lavage standard	0,93 kWh
Mode arrêt	0,45 W
Mode laissé sur marche	0,49 W
Durée du mode laissée sur marche ❸	30 minutes
Consommation d'eau annuelle ❹	2800 litres
Classe d'efficacité de séchage ❺	A
Cycle de lavage standard ❻	ECO
Durée du cycle de lavage standard	195 min
Niveau sonore	44 dB(A) re 1 pW
Installation	Pose libre
Encastrable	Oui
Hauteur	84,5 cm
Largeur	59,8 cm
Profondeur (raccords inclus)	60 cm
Consommation électrique	1760-2100 W
Tension / fréquence nominales	220-240 V~ / 50 Hz
Pression hydraulique (pression de débit)	0,4-10 bars = 0,04-1 MPa

## REMARQUE :

- ❶ A+++ (efficacité la plus haute) à D (efficacité la plus basse)
- ❷ Consommation d'énergie : 266 kWh par an, basée sur 280 cycles de lavage standard à l'eau froide et la consommation des modes de faible puissance. La consommation d'énergie réelle dépendra du mode d'utilisation de l'appareil.
- ❸ Consommation d'eau : « 2800 » litres par an, basée sur 280 cycles de lavage standard. La consommation d'eau réelle dépendra du mode d'utilisation de l'appareil.
- ❹ A (efficacité la plus haute) à G (efficacité la plus basse)
- ❺ Ce programme convient au lavage de vaisselle normalement sale et représente le programme le plus efficace en matière de consommation d'énergie et d'eau pour ce type de vaisselle.
- ❻ L'alimentation se coupe automatiquement au bout de 30 minutes au terme du programme.

L'appareil est conforme aux normes et directives européennes dans sa version actuelle lors de la livraison :

- LVD 2014/35/UE
- EMC 2014/30/UE
- ErP 2009/125/CE

Les valeurs ci-dessus ont été mesurées conformément aux normes dans certaines conditions de fonctionnement. Les résultats peuvent fortement varier selon la quantité et la salissure de la vaisselle, la dureté de l'eau, la quantité de détergent, etc.

La notice repose sur les normes et règles de l'Union européenne.



## 10. Enlèvement des appareils ménagers usagés

 La directive européenne 2012/19/EU sur les Déchets des Equipements Electriques et Electroniques (DEEE), exige que les appareils ménagers usages ne soient pas jetés dans le flux normal des déchets municipaux. Les appareils usagés doivent être collectés séparément afin d'optimiser le taux de récupération et le recyclage des matériaux qui les composent, et réduire l'impact sur la santé humaine et l'environnement. Le symbole de la poubelle barrée est apposé sur tous les produits pour rappeler les obligations de collecte séparée. Les consommateurs devront contacter les autorités locales ou leur revendeur concernant la démarche à suivre pour l'enlèvement de leur vieil appareil.



FR

Thank you for choosing SABA quality. This product has been developed by our team of professional and according to European regulations. In order to get the most out of your new appliance, we recommend that you read this instruction manual carefully and keep it for future reference.

### TABLE OF CONTENTS

1. Important safety information. . . . .	64
2. Quick operation guide . . . . .	69
3. Operation Instruction . . . . .	72
4. Prior using for the first time. . . . .	76
5. Loading the Dishwasher Baskets . . . . .	87
6. Starting a washing program . . . . .	93
7. Maintenance and Cleaning . . . . .	99
8. Installation instruction . . . . .	106
9. Troubleshooting Tips . . . . .	110
10. Disposal of old electrical appliances . . . . .	121

GB

## Read this Manual



Dear Customer,

- Please carefully read this manual before using the dishwasher, it will help you to use and maintain the dishwasher properly.
- Keep it to refer to it at a later date.
- Pass it on to any subsequent owner of the appliance.

This manual contains sections on safety Instructions, Operating Instructions, Installation Instructions and Troubleshooting Tips, etc.

GB

## Before Calling for Service



- To review the section on troubleshooting Tips will help you to solve some common problems by yourself .
- If you can not solve the problems by yourself, please ask for the help of professional technicians.

### NOTE:

- The manufacturer, following a policy of constant development and updating of the product, may make modifications without giving prior notice.
- This user manual shall also be got from the manufacturer or responsible vendor.

## 1. Important safety information

### **! WARNING !**

When using your dishwasher, follow the precautions listed below:

- This appliance is intended to be used in household and similar applications such as:
  - staff kitchen areas in shops, offices and other working environments;
  - farm houses;
  - by clients in hotels, motels and other residential type environments;
  - bed and breakfast type environments.
- This appliance can be used by children aged from 8 years and above and persons with reduced physical, sensory or mental capabilities or lack of experience and knowledge if they have been given supervision or instruction concerning use of the appliance in a safe way and understand the hazards involved. Children shall not play with the appliance. Cleaning and user maintenance shall not be made by children without supervision. (For EN60335-1)
- This appliance is not intended for use by persons (including children )with reduced physical, sensory or mental capabilities, or lack of experience and knowledge, unless they have been given supervision or instruction concerning use of the appliance by a person responsible for their safety. (For IEC60335-1)

GB

- This appliance is for indoor use only, for household use only.
- To protect against the risk of electrical shock, do not immerse the unit, cord or plug in water or other liquid.
- Please unplug before cleaning and maintenance the appliance.
- Use a soft cloth moisten with mild soap, and then use a dry cloth to wipe it again.



## EARTHING INSTRUCTIONS

GB

- This appliance must be earthed. In the event of a malfunction or breakdown, earthing will reduce the risk of an electric shock by providing a path of least resistance of electric current. This appliance is equipped with a cord having an equipment-earthing conductor and a grounding plug.
- The plug must be plugged into an appropriate outlet that is installed and earthed in accordance with all local codes and ordinances.
- Improper connection of the equipment-earthing conductor can result in the risk of an electric shock.
- Check with a qualified electrician or service representative if you are in doubt whether the appliance is properly grounded.
- Do not modify the plug provided with the appliance; if it does not fit the outlet.
- Have a proper outlet installed by a qualified electrician.
- Do not abuse, sit on, or stand on the door or dish rack of the dishwasher.

- Do not operate your dishwasher unless all enclosure panels are properly in place.
- Open the door very carefully if the dishwasher is operating, there is a risk of water squirting out.
- Do not place any heavy objects on or stand on the door when it is open. The appliance could tip forward.
- When loading items to be washed:
  - 1) Locate sharp items so that they are not likely to damage the door seal;
  - 2) Warning: Knives and other utensils with sharp points must be loaded in the basket with their points down or placed in a horizontal position.
- Check that the detergent powder is empty after completion of the wash cycle.
- Do not wash plastic items unless they are marked dishwasher safe or the equivalent.
- For plastic items not so marked, check the manufacturer's recommendations.
- Use only detergent and rinse additives designed for an automatic dishwasher.
- Never use soap, laundry detergent, or hand washing detergent in your dishwasher.
- Children should be supervised to ensure that they do not play with the appliance.

GB

- The door should not be left open, since this could increase the risk of tripping.  
If the supply cord is damaged, it must be replaced by the manufacturer or its service agent or a similarly qualified person in order to avoid a hazard.
- During installation, the power supply must not be excessively or dangerously bent or flattened.
- Do not tamper with controls.
- The appliance is to be connected to the water mains using new hose sets and that old hose-sets should not be reused.
- The maximum number of place settings to be washed is 14.
- The maximum permissible inlet water pressure is 1MPa.
- The minimum permissible inlet water pressure is 0.04MPa.
- The vent openings must not be obstructed by carpet.
- Use only connection assemblies that comply with standard EN 61770 and recommended for that country.
- For cleaning instructions, please read the paragraph at the end of the manual.

### Disposal

- Dispose of the dishwasher packaging material correctly.
- All packaging materials can be recycled.

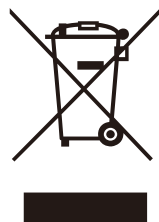



- Plastic parts are marked with the standard international abbreviations:  
PE - for polyethylene, e.g. sheet wrapping material  
PS - for polystyrene, e.g. padding material  
POM - polyoxymethylene, e.g. plastic clips  
PP - polypropylene, e.g. Salt filler  
ABS - Acrylonitrile Butadiene Styrene, e.g. Control Panel.

### **! WARNING !**

- Packaging material could be dangerous for children!
- For disposing of package and the appliance please go to a recycling centre. Therefore cut off the power supply cable and make the door closing device unusable.
- Cardboard packaging is manufactured from recycled paper and should be disposed in the waste paper collection for recycling.
- By ensuring this product is disposed of correctly, you will help prevent potential negative consequences for the environment and human health, which could otherwise be caused by inappropriate waste handling of this product.
- For more detailed information about recycling of this product, please contact your local city office and your household waste disposal service.
- DISPOSAL: Do not dispose this product as unsorted municipal waste. Collection of such waste separately for special treatment is necessary.

## 2. Quick operation guide

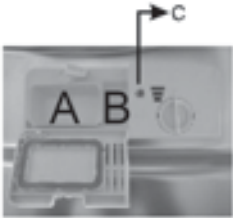
For detailed operating method read the corresponding content on the instruction manual.

Switch on the appliance	Open the door, Press the Power switch button to switch on the appliance.
Fill the detergent dispenser	<p><b>Compartment A:</b> With each wash cycle.</p> <p><b>Compartment B:</b> For programmes with pre-wash only. (Follow the user instructions!)</p> 
Check the rinse aid level	<p><b>Mechanical indicator C.</b> Electric indicator on control panel (if provided).</p> 
Check the regeneration salt level	(On models with water softener system only.) Electric indicator on control panel (if provided). If there is no salt warning light in the control panel (for some models), you can estimate when to fill the salt into the softener by the number of cycles the dishwasher has run.

Load the baskets	Scrape off any large amount of leftover food. Soften remnants of burnt food in pans, then load the baskets. Refer to the dishwasher loading instructions.
Select a programme	Press the programme button until the selected programme lights up. (See the section entitled "Operation instruction")
Running the dishwasher	Close the door, turn on the water tap. The machine will start working.
Changing the programme	<ol style="list-style-type: none"> <li>1. A running cycle can only be modified if it has been running for a short time. Otherwise the detergent may have already been released and the water already drained. If this is the case, the detergent dispenser must be refilled.</li> <li>2. Open the door slightly, then press the program button more than 3 seconds to cancel the running programme.</li> <li>3. Select a new programme.</li> <li>4. Close the door, restart the dishwasher.</li> </ol>

<p>Add forgotten dishes in the dishwasher</p>	<ol style="list-style-type: none"> <li>1. Open the door slightly,.</li> <li>2. You can open the door completely until the spray arms stop.</li> <li>3. Add the forgotten dishes.</li> <li>4. Close the door, the dishwasher will start running again.</li> </ol> <div data-bbox="731 245 1056 539" style="border: 1px solid black; padding: 5px; margin-top: 10px;"> <p><b>! WARNING!</b> Open the door carefully. Hot steam may escape when the door is opened!</p> </div>
<p>If the appliance is switched off during a wash cycle.</p>	<p>If the appliance is switched off during a wash cycle, when switched on again, please re-select the washing cycle and operate the dishwasher according to the original Power-on state ).</p>
<p>Switch off the appliance</p>	<p>When the working cycle has finished, the buzzer of the dishwasher will sound 8 times, then stop. Turn off the appliance using the Power button. It will shut off automatically after 30 minutes without any operation.</p>
<p>Turn off the water tap, unload the baskets</p>	<p>Warning: wait a few minutes (about 15 minutes) before unloading the dishwasher to avoid handling the dishes and utensils while they are still hot and more susceptible to break. They will also dry better. Unload the appliance, starting from the lower basket.</p>

### 3. Operation Instruction

#### ! IMPORTANT

To get the best performance from your dishwasher, read all operating instructions before using it for the first time.

#### Control Panel

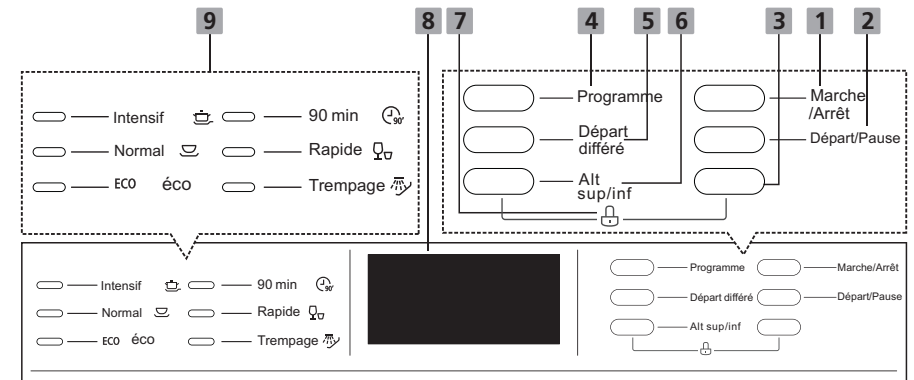

#### Operation (Button)

<b>1 Power</b>	Press this button to turn on your dishwasher, the screen lights up.
<b>2 Start / Pause</b>	To start the selected washing program or pause it when the dishwasher is working.
<b>4 Program</b>	Select the appropriate washing program, the selected program indicator will be lit.
<b>5 Delay</b>	Press this button to set the delayed hours for washing. You can delay the start of washing up to 24 hours. One press on this button delays the start of washing by one hour.
	Press the button to select either upper basket or lower basket loaded, and the response indicators will be lit.

**6 Alt sup/  
inf** **Upper**

When you select Upper, only the upper rack nozzle is activated. The lower nozzle will not operate.

 **Lower**

When you select Lower, only the lower rack nozzle is activated. The upper nozzle will not operate.

  Return to normal double racks.

**7 Child lock**

This option allows you to lock the buttons on the control panel - except the Power button - so children cannot accidentally start the dishwasher by pressing the buttons on the panel.

To lock or unlock the buttons on the control panel, press and hold the Extra drying button + **3** button for 3 seconds simultaneously.

**Display****8 Screen**

To show the reminding time, delay time, error code etc.

**Intensive**

For heaviest soiled crockery, and normally soiled pots, pans, dishes etc. With dried-on food.

**Normal**

For normally soiled loads, such as pots, plates, glasses and lightly soiled pans.

**éco ECO**

This is the standard program suitable for normally soiled loads, such as pots, plates, glasses and lightly soiled pans.

**90 Min**

For normally soiled loads that need quick wash.

**Rapid**

A shorter wash for lightly soiled loads that do not need drying.

**Soak**

To rinse dishes that you plan to wash later that day.

**9 Program  
indicator**

## Dishwasher Features

### Front View

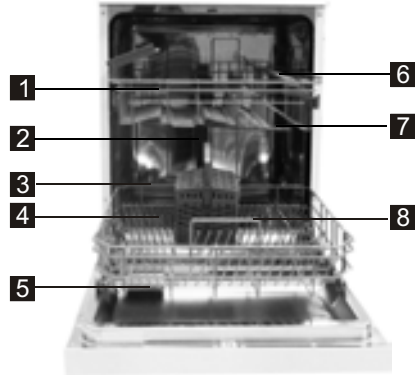

1. Upper Basket
2. Inner pipe
3. Lower Basket
4. Salt Container
5. Dispenser

### Back View

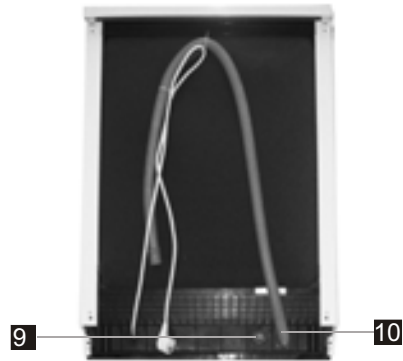

6. Cup Shelf
7. Spray arms
8. Filter assembly
9. Inlet pipe connector
10. Drain pipe

## 4. Prior using for the first time

Before using your dishwasher for the first time:

- A. Set the water softener
- B. Add 1.5Kg dishwasher salt and then full fill the salt container with water
- C. Fill the rinse aid dispenser
- D. Fill in detergent

### A. Water Softener

The water softener must be set manually, using the water hardness dial.

The water softener is designed to remove minerals and salts from the water, which would have a detrimental or adverse effect on the operation of the appliance.

The higher the content of these minerals and salts, the harder your water is.

The softener should be adjusted according to the hardness of the water in your area. Your local Water Authority can advise you on the hardness of the water in your area.

### Adjusting Salt Consumption

The dishwasher is designed to allow for adjustment in the amount of salt consumed based on the hardness of the water used. This is intended to optimise and customise the level of salt consumption.

Please follow the steps below for adjustment in salt consumption.



1. Switch on the appliance;
2. Press the Start/Pause button for more than 5 seconds to start the water softener set model within 60seconds after the appliance was switched on (The Salt and Rinse aid warning lights will be on periodically when it get in the set model);
3. Press the Start/Pause button to select the proper set according to your local environment, the sets will change in the following sequence: H1->H2->H3->H4->H5->H6;
4. Press the Power button to end the set up model.

WATER HARDNESS				Selector Position	Salt consumption (gram/cycle)
°dH	°fH	°Clarke	mmol/l		
0~5	0~9	0~6	0~0.94	H1	0
6-11	10-20	7-14	1.0-2.0	H2	9
12-17	21-30	15-21	2.1-3.0	H3	12
18-22	31-40	22-28	3.1-4.0	H4	20
23-34	41-60	29-42	4.1-6.0	H5	30
35-55	61-98	43-69	6.1-9.8	H6	60

**Note: 1**

$$1^{\circ}\text{dH}=1.25^{\circ}\text{Clarke}=1.78^{\circ}\text{fH}=0.178\text{mmol/l}$$

°dH: German degree

°fH: French degree

°Clark: British degree

**Note: 2**

The manufactory setting: H3 (EN 50242)

Contact your local water board for information on the hardness of your water supply.

**!** NOTE: If your model does not have any water softener, you may skip this section.

**WATER SOFTENER**

The hardness of the water varies from place to place. If hard water is used in the dishwasher, deposits will form on the dishes and utensils.

The appliance is equipped with a special softener that uses a salt container specifically designed to eliminate lime and minerals from the water.

**B. Loading the Salt Into the Softener**

Always use the salt intended for use with dishwasher.

The salt container is located beneath the lower basket and should be filled as explained in the following:

Attention!

- Only use salt specifically designed for the use in dishwashers! Every other type of salt not specifically designed for the use in a dishwasher, especially table salt, will damage the water softener. In case of damages caused by the use of unsuitable salt the manufacturer does not give any warranty nor is liable for any damages caused.
- Only fill with salt just before starting one of the complete washing programs. This will prevent any grains of salt or salty water, which may have been spilled, remaining on the bottom of the machine for any period of time, which may cause corrosion.

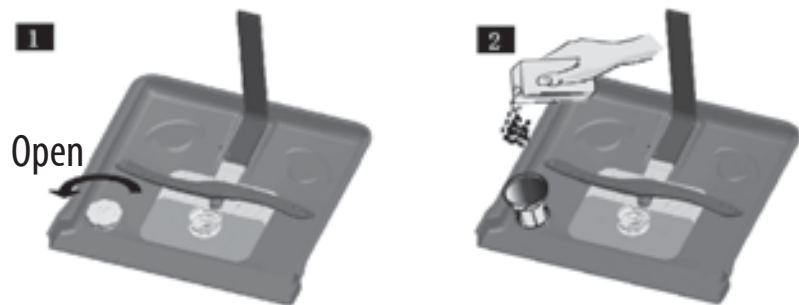

GB

- A. After the lower basket has been removed, unscrew and remove the cap from the salt container. **1**
- B. Place the end of the funnel (supplied) into the hole and introduce about 1.5kg of dishwasher salt.
- C. Full fill the salt container with water, It is normal for a small amount of water to come out of the salt container. **2**
- D. After filling the container, screw the cap tightly back clockwise.
- E. The salt warning light will stop being after the salt container has been filled with salt.
- F. Immediately after filling the salt into the salt container, a washing program should be started (We suggest to use a short program). Otherwise the filter system, pump or other important parts of the machine may be damaged by salty water. This is out of warranty.

### ⚠ NOTE:

1. The salt container must only be refilled when the salt warning light in the control panel comes on. Depending on how well the salt dissolves, the salt warning light may still be on even though the salt container is filled. If there is no salt warning light in the control panel (for some Models), you can estimate when to fill the salt into the softener by the cycles that the dishwasher has run.
2. If there are spills of the salt, a soak or a rapid program should be run to remove the excessive salt.

GB

### C. Fill the Rinse Aid Dispenser

#### Rinse Aid Dispenser

The rinse aid is released during the final rinse to prevent water from forming droplets on your dishes, which can leave spots and streaks. It also improves drying by allowing water to roll off the dishes. Your dishwasher is designed to use liquid rinse aids. The rinse aid dispenser is located inside the door next to the detergent dispenser. To fill the dispenser, open the cap and pour the rinse aid into the dispenser until the level indicator turns completely black. The volume of the rinse aid container is about 110ml.

#### Function of Rinse Aid

Rinse aid is automatically added during the last rinse, ensuring thorough rinsing, and spot and streak free drying.

## Attention!

Only use branded rinse aid for dishwasher. Never fill the rinse aid dispenser with any other substances (e.g. Dishwasher cleaning agent, liquid detergent). This would damage the appliance.

## When to Refill the Rinse Aid Dispenser

If there is no rinse-aid warning light in the control panel, you can estimate the amount from the colour of the optical level indicator **C** located next to the cap.

When the rinse-aid container is full, the whole indicator will be dark. As the rinse-aid diminishes, the size of the dark dot decreases. You should never let the rinse aid level fall 1/4 full. As the rinse aid diminishes, the size of the black dot on the rinse aid level indicator changes, as illustrated below.

- Full
- 3/4 full
- 1/2 full
- 1/4 full - Should refill to eliminate spotting
- Empty

### C (Rinse-Aid indicator)



1. To open the dispenser, turn the cap to the "open" (left) arrow and lift it out.
2. Pour the rinse aid into the dispenser, being careful not to overflow.
3. Replace the cap by inserting it aligned with "open" arrow and turning it to the closed (right) arrow.

## ! NOTE:

Clean up any rinse aid spilled while during filling with an absorbent cloth to avoid excessive foaming during the next wash. Don't forget to replace the cap before you close dishwasher door.

## Adjusting Rinse Aid Dispenser

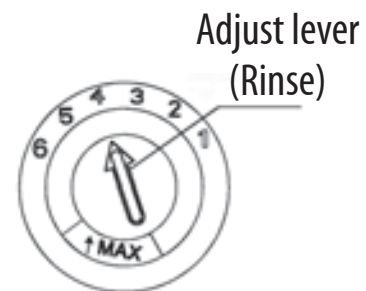

The rinse aid dispenser has six or four settings. Always start with the dispenser set on "4". If spots and poor drying are a problem, increase the amount of rinse aid dispensed by removing the dispenser lid and rotating the

dial to "5". If the dishes still are not drying properly or are show spots, adjust the dial to the next higher lever until your dishes are spot-free. The recommended setting is "4". (Factory value is "4".)



#### NOTE:

Increase the dose if there are drops of water or lime spots on the dishes after washing.

Reduce it if there are sticky whitish stains on your dishes or a bluish film on glassware or knife blades.

### D. Function of Detergent

Detergents with its chemical ingredients are necessary to remove dirt, crush dirt and transport it out of the dishwasher.

Most of the commercial quality detergents are suitable for this purpose.

#### Attention!

Proper Use of Detergent

Use only detergent specifically made for the use in dishwashers.

Keep your detergent fresh and dry.

Don't put powdered detergent into the dispenser until you're ready to wash dishes.

### Detergents

There are 3 sorts of detergents

1. With phosphate and with chlorine
2. With phosphate and without chlorine
3. Without phosphate and without chlorine

Normally new pulverised detergent is without phosphate. Thus the water softener function of phosphate is not given. In this case we recommend to fill salt in the salt container even when the hardness of water is only 6°dH.

If detergents without phosphate are used in the case of hard water often white spots appear on dishes and glasses. In this case please add more detergent to reach better results. Detergents without chlorine do only bleach a little. Strong and coloured spots will not be removed completely. In this case please choose a program with a higher temperature.

### Concentrated Detergent

Based on their chemical composition, detergents can be split in two basic types:

- conventional, alkaline detergents with caustic components
- low alkaline concentrated detergents with natural enzymes

### Detergent Tablets

Detergent tablets of different brands dissolve at different speeds. For this reason some detergent tablets cannot dissolve and develop their full cleaning power during short programs. Therefore please use long programs when using detergent tablets, to ensure the complete removal of detergent residuals.

### Detergent Dispenser

The dispenser must be refilled before the start of each wash cycle following the instructions provided in the wash cycle table. Your dishwasher uses less detergent and rinse aid than. Conventional dishwasher. Generally, only one tablespoon of detergent is needed for a normal wash load. More heavily soiled items need more detergent. Always add the detergent just before starting the dishwasher, otherwise it could get damp and will not dissolve properly.

## Amount of Detergent to Use



GB

### ! NOTE:

- If the lid is closed: press release button. The lid will spring open.
- Always add the detergent just before starting each wash cycle.
- Only use branded detergent aid for dishwasher.

### ! WARNING!

Dishwasher detergent is corrosive!

Take care to keep it out of reach of children.

### Fill in Detergent

Fill the detergent dispenser with detergent.

The marking indicates the dosing levels, as illustrated on the right:

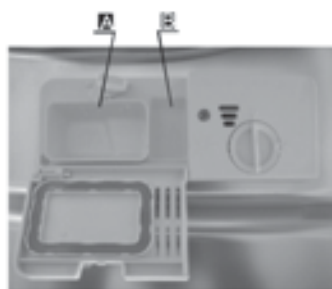

A. The place of main wash cycle detergent placed.

B. The place of pre-wash cycle detergent placed.

Please observe the manufacturers dosing and storage Recommendations as stated on the detergent packaging.

Close the lid and press until it locks in place.

If the dishes are heavily soiled, place an additional detergent dose in the pre-wash detergent chamber.

This detergent will take effect during the pre-wash phase.

### ! NOTE:

- You find information about the amount of detergent for the single program on the last page.
- Please aware, that according to the level soiling and the specific hardness of water differences are possible.
- Please observe the manufacturer's recommendations on the detergent packaging.

GB

## 5. Loading the Dishwasher Baskets

### Recommendation

- Consider buying utensils which are identified as dishwasher-proof.
- Use a mild detergent that is described as 'kind to dishes'. If necessary, seek further information from the detergent manufacturers.
- For particular items, select a program with as low a temperature as possible.
- To prevent damage, do not take glass and cutlery out of the dishwasher immediately after the program has ended

### For washing in the dishwasher the following cutlery/dishes

#### Are not suitable

- Cutlery with wooden, horn china or mother-of-pearl handles
- Plastic items that are not heat resistant
- Older cutlery with glued parts that are not temperature resistant
- Bonded cutlery items or dishes
- Pewter or copper items
- Crystal glass
- Steel items subject to rusting
- Wooden platters
- Items made from synthetic fibres

#### Are of limited suitability

- Some types of glasses can become dull after a large number of washes
- Silver and aluminum parts have a tendency to discolour during washing
- Glazed patterns may fade if machine washed frequently

#### Attention before or after loading the Dishwasher Baskets

(For best performance of the dishwasher, follow these loading guidelines.

Features and appearance of baskets and cutlery baskets may vary from your model.)

Scrape off any large amounts of leftover food. Soften remnants of burnt food in pans.

It is not necessary to rinse the dishes under running water.

Place objects in the dishwasher in following way:

1. Items such as cups, glasses, pots/pans, etc. are faced downwards.
2. Curved items, or ones with recesses, should be loaded aslant so that water can run off.
3. All utensils are stacked securely and can not tip over.
4. All utensils are placed in the way that the spray arms can rotate freely during washing.

**! NOTE:** Very small items should not be washed in the dishwasher as they could easily fall out of the basket.

- Load hollow items such as cups, glasses, pans etc. With the opening facing downwards so that water cannot collect in the container or a deep base.
- Dishes and items of cutlery must not lie inside one another, or cover each other.
- To avoid damage to glasses, they must not touch.
- Load large items which are most difficult to clean into the lower basket.
- The upper basket is designed to hold more delicate and lighter dishware such as glasses, coffee and tea cups
- Long bladed knives stored in an upright position are a potential hazard!
- Long and/or sharp items of cutlery such as carving knives must be positioned horizontally in the upper basket.
- Please do not overload your dishwasher. This is important for good results and for reasonable consumption of energy.

### Removing the Dishes

To prevent water dripping from the upper basket into the lower basket, we recommend that you empty the lower basket first and then the upper basket.

## The Method Loading Normal Dishware

### Loading the Upper Basket

The upper basket is designed to hold more delicate and lighter dishware such as glasses, coffee and tea cups and saucers, as well as plates, small bowls and shallow pans (as long as they are not too dirty). Position the dishes and cookware so that they will not get moved by the spray of water.

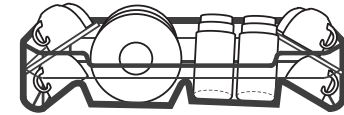

### Loading the Lower Basket

We suggest that you place large items and the most difficult to clean items are to be placed into the lower basket: such as pots, pans, lids, serving dishes and bowls, as shown in the figure below. It is preferable to place serving dishes and lids on the side of the racks in order to avoid blocking the rotation of the top spray arm.



### Please be reminded that:

- Pots, serving bowls, etc, must always be placed top down.
- Deep pots should be slanted to allow water to flow out.
- The Bottom Basket features folding spikes so that larger or more pots and pans can be loaded.

### Adjusting the Upper Basket

The height of the upper basket can be adjusted in order to create more space for large utensils both for the upper /lower basket. The height of the upper basket can be adjusted by placing the wheels on different height of the rails. Long items, serving cutlery, salad servers and knives should be placed on the shelf so that they do not obstruct the rotation of the spray arms..

Lower position    Upper position

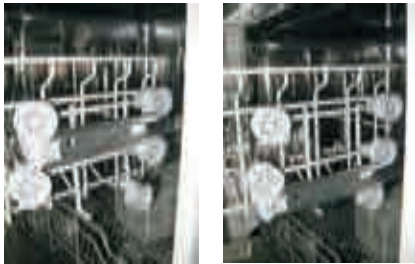

Wheels

### Folding back the cup shelves

For better stacking of pots and pans, the spikes can be folded down as show in the picture right.

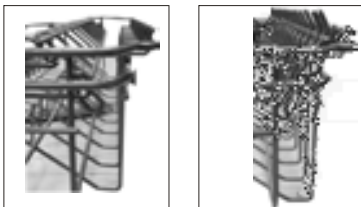

### Folding Spikes of Lower Basket

For better stacking of pots and pans, the spikes can be folded down as show in the picture right.



### Cutlery Basket

Cutlery should be placed in the cutlery rack separately from each other in the appropriate positions, and do make sure the utensils do not nest together, this may cause bad performance.



### ! WARNING!

- Do not let any item extend through the bottom.
- Always load sharp utensils with the sharp point down!

For a top quality cleaning, place the silverware in the basket making sure that:

- They do not nest together.
- Silverware is placed with the male face up.
- Long utensils in the middle.

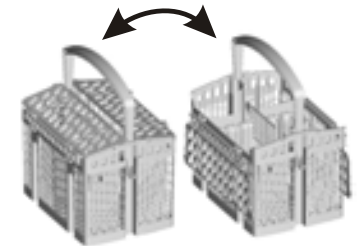





## 6. Starting a washing program

### Wash Cycle Table



**! NOTE:** ( ★ ) Means: need to fill rinse into the Rinse-Aid Dispenser.

Program	Cycle Selection Information	Description of Cycle	Detergent pre/main
Intensive 	For heaviest soiled crockery, and normally soiled pots, pans, dishes etc with dried on soiling.	Prewash (50°C) Wash (60°C) Rinse Rinse Rinse (70°C) Drying	5/30g (Or1in2)
Normal 	For normally soiled loads, such as pots, plates, glasses and lightly soiled pans.	Prewash (45°C) Wash (55°C) Rinse Rinse (65°C) Drying	5/30g (Or1in2)

GB

Program	Cycle Selection Information	Description of Cycle	Detergent pre/main
éco (*EN50242)	This is standard programme, it is suitable to clean normally soiled tableware and it is the most efficient programme in terms of its combined energy and water consumption for that type of tableware.	Prewash Wash (45°C) Rinse (55°C) Drying	5/30g (Or1in2)
90 Min 	For normally soiled loads that need quick wash.	Wash (65°C) Rinse Rinse (65°C) Drying	35g 1 pieces

GB

Program	Cycle Selection Information	Description of Cycle	Detergent pre/main
Rapid 	A shorter wash for lightly soiled loads that do not need drying.	Wash (45°C) Rinse (50°C) Rinse (55°C)	25g
Soak 	To rinse dishes that you plan to wash later that day	Prewash	

	Running time (min)	Energy (Kwh)	Water (L)	Rinse Aid
Intensive	175	1.6	17.5	★
Normal	185	1.30	13.5	★
ECO	195	0.93	10	★
90 min	90	1.35	12.5	★
Rapid	30	0.75	11	
Soak	15	0.02	4	

### ⚠ NOTE:

\*EN 50242 : This program is the test cycle.

The information for comparability test in accordance with EN 50242, as follows:

- Capacity: 14 setting
- Position Upper basket: upper wheels on rails
- Rinse aid setting: 6
- PI: 0.49W; Po: 0.45W.

**Left-on mode duration:** Power will be cut off automatically after program finished for 30 minutes.

### Turning On the Appliance

Starting a cycle wash

1. Draw out the lower and upper basket, load the dishes and push them back. It is commended to load the lower basket first, then the upper one (see the section entitled "Loading the Dishwasher").
2. Pour in the detergent (see the section entitled "Salt, Detergent and Rinse Aid").
3. Insert the plug into the socket. The power supply is 220-240VAC / 50HZ, the specification of the socket is 10A 250VAC. Make sure that the water supply is turned on to full pressure.
4. Press the program button, the wash program will be changed as follows direction: **Intensive->Normal->ECO->90min->Rapid->Soak**
5. If a program is selected, the response light will light. Then press the **Start/Pause** button, the dishwasher begins to start.

## Change the Program...

Premise:

1. A cycle that is underway can only be modified if it has only been running for a short time. Otherwise, the detergent may have already been released, and the appliance may have already drained the wash water. If this is the case, the detergent dispenser must be refilled (see the section entitled "Loading the Detergent").
2. Press the Start/Pause button, the machine will be in standby state, press the program button more than 3s then you can change the program to the desired cycle setting (see the section entitled "Starting a wash cycle. . .").

GB

### **NOTE:**

If you open the door during a wash cycle, the machine will pause. The program light will stop blinking and the buzzer will mooring every minute unless you close the door. After you close the door, the machine will keep on working.

IF Your model has broken remember function, the machine will go on to finish the selected program after the power cut.

## Forgot to Add a Dish?

A forgotten dish can be added any time before the detergent cup opens.

1. Press the Start/Pause Button to stop the washing.
2. Open the door a little.
3. After the spray arms stop working, you can open the door completely.
4. Add forgotten dishes.
5. Close the door
6. Press the Start/Pause Button, the dishwasher will run after 10 seconds.

GB

## At the end of the Wash Cycle

When the working cycle has finished, the buzzer of the dishwasher will sound for 8 seconds, then stop. Turn off the appliance using the Power switch button, shut off the water supply and open the door of the dishwasher. Wait for a few minutes before unloading the dishwasher to avoid handling the dishes and utensils while they are still hot and more susceptible to breakage. They will also dry better.

## Switch Off the Dishwasher

1. Switch off the dishwasher by pressing the Power button.
2. Turn off the water tap!

### Open the door carefully.

Hot dishes are sensitive to knocks. The dishes should therefore be allowed to cool down around 15 minutes before removing from the appliance.

Open the dishwasher's door, leave it ajar and wait a few minutes before removing the dishes. In this way they will be cooler and the drying will be improved.

### Unloading the dishwasher

It is normal that the dishwasher is wet inside.

Empty the lower basket first and then the upper one. This will avoid water dripping from the upper Basket onto the dishes in the lower one.

### **! WARNING!**

It is dangerous to open the door when washing, because the hot water may scald you.

## 7. Maintenance and Cleaning

### Filtering System

The filter prevents larger remnants of food or other objects from getting inside the pump. This residue can occasionally clog up the filters.

The filter system consists of a coarse filter, a flat (Main filter) And a microfilter (Fine filter).

### Main filter 1

Food and soil particles trapped in this filter are pulverized by a special jet on the lower spray arm and washed down to drain.

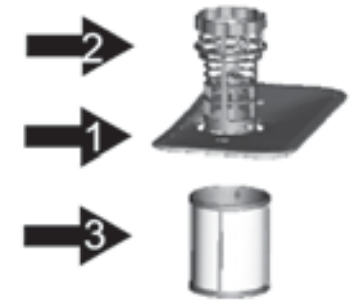

### Coarse filter 2

Larger items, such as pieces of bones or glass, that could block the drain are trapped in the coarse filter. To remove the items caught by the filter, gently squeeze the tap on the top of this filter and lift out.

### Fine filter 3

This filter holds soil and food residues in the sump area and prevents it from being redeposit on the dishes during wash cycle.

### Filter assembly

The filter efficiently removes food particles from the wash water, allowing it to be recycled during the cycle. For best performance and results, the filter must be cleaned regularly. For this reason, it is a good idea to remove the larger food particles trapped in the filter after each wash cycle by rinsing the semicircular filter and cup under running water. To remove the filter device, pull the cup handle in the upward direction.

### **! WARNING!**

- The dishwasher must never be used without the filters.
- Improper replacement of the filter may reduce the performance level of the appliance and damage dishes and utensils.

1



Step 1: Turn the filter in anti-clockwise direction

2

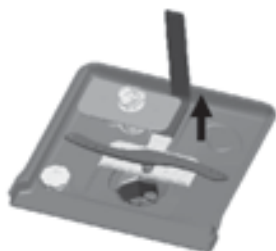

Step 2: lift the filter assy up

### **! NOTE:**

When following this procedure from step 1 to step 2, the filter system will be removed; when following it from Step 2 to Step 1, the filter system will be installed.

### **Remarks:**

- Inspect the filters for blocking after every time the dishwasher has been used.

- By unscrewing the coarse filter, you can remove the filter system. Remove any food remnants and clean the filters under running water.

### **! NOTE:**

The entire filter assembly should be cleaned once a week.

### **Cleaning the Filter**

To clean the coarse filter and the fine filter, use a cleaning brush. Reassemble the filter parts as shown in the figures on the last page and reinsert the entire assembly in the dishwasher, positioning it in its seat and pressing downwards.

### **! WARNING!**

When cleaning the filters, don't knock on them. Otherwise, the filters could be contorted and the performance of the dishwasher could be decreased.

### **Caring for the Dishwasher**

The control panel can be cleaned by using a lightly dampened cloth.

After cleaning, make sure to dry it thoroughly.

For the exterior, use a good appliance polish wax.

Never use sharp objects, scouring pads or harsh cleaners on any part of the dishwasher.

## Cleaning the Door

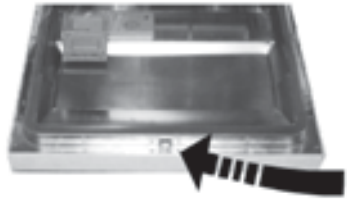

To clean the edge around the door, you should use only a soft warm, damp cloth.

To avoid penetration of water into the door lock and electrical components, do not use a spray cleaner of any kind.

### **! WARNING!**

GB

- Never use a spray cleaner to clean the door panel as it may damage the door lock and electrical components.
- Abrasive agents or some paper towels should not be used because of the risk of scratching or leaving spots on the stainless steel surface.

## Protect Against Freezing

please take frost protection measures on the dishwasher in winter. Every time after washing cycles, please operate as follows:

1. Cut off the electrical power to the dishwasher.
2. Turn off the water supply and disconnect the water inlet pipe from the water valve.
3. Drain the water from the inlet pipe and water valve.  
(Use a pan to gather the water)
4. Reconnect the water inlet pipe to the water valve.
5. Remove the filter at the bottom of the tub and use a sponge to soak up water in the sump.

### **! NOTE:**

If your dishwasher cannot work because of the ice, please contact professional service persons.

## Cleaning the Spray Arms

It is necessary to clean the spray arms regularly for hard water chemicals will clog the spray arm jets and bearings.

To remove the upper spray arm, hold the nut, rotate the arm clockwise to remove it.

To remove the lower spray arm, pull out the spray arm upward. Wash the arms in soapy and warm water and use a soft brush to clean the jets. Replace them after rinsing them thoroughly.

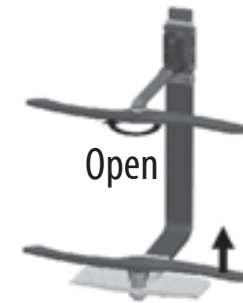

GB

## How To Keep Your Dishwasher in Shape

### • After Every Wash

After every wash, turn off the water supply to the appliance and leave the door slightly open so that moisture and odours are not trapped inside.

- **Remove the Plug**

Before cleaning or performing maintenance, always remove the plug from the socket.

- **No Solvents or Abrasive Cleaning**

To clean the exterior and rubber parts of the dishwasher, do not use solvents or abrasive cleaning products. Only use a cloth with warm soapy water. To remove spots or stains from the surface of the interior, use a cloth dampened with water and a little vinegar, or a cleaning product made specifically for dishwashers.

- **When not in Use for a LongTime**

It is recommended that you run a wash cycle with the dishwasher empty and then remove the plug from the socket, turn off the water supply and leave the door of the appliance slightly open. This will help the door seals to last longer and prevent odours from forming within the appliance.

- **Moving the Appliance**

If the appliance must be moved, try to keep it in the vertical position. If absolutely necessary, it can be positioned on its back.

- **Seals**

One of the factors that cause odours to form in the dishwasher is food that remains trapped in the seals. Periodic cleaning with a damp sponge will prevent this from occurring.

GB

## 8. Installation instruction

### Positioning the Appliance

Position the appliance in the desired location. The back should rest against the wall behind it, and the sides, along the adjacent cabinets or walls. The dishwasher is equipped with water supply and drain hoses that can be positioned either to the right or the left sides to facilitate proper installation.

### Levelling the Appliance

Once the appliance is positioned for levelling, the height of the dishwasher may be altered via adjustment of the screwing level of the feet.

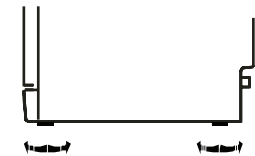

GB

### About Power Connection

#### **⚠ WARNING!**

For personal safety:

- Do not use an extension cord or an adapter plug with this appliance.
- Do not, under any circumstances, cut or remove the earthing connection from the power cord.

## Electrical Requirements

Please look at the rating label to know the rating voltage and connect the dishwasher to the appropriate power supply. Use the required fuse 10 amp, time delay fuse or circuit breaker recommended and provide separate circuit serving only this appliance.

**! Insure proper ground exists before use**

## Electrical Connection

Ensure the voltage and frequency of the power being corresponds to those on the rating plate. Only insert the plug into an electrical socket which is earthed properly. If the electrical socket to which the appliance must be connected is not appropriate for the plug, replace the socket, rather than using a adaptors or the like as they could cause overheating and burns.

## Water Connection

### Cold Water Connection

Connect the cold water supply hose to a threaded 3/4(inch) connector and make sure that it is fastened tightly in place.

If the water pipes are new or have not been used for an extended period of time, let the water run to make sure that the water is clear.

This precaution is needed to avoid the risk of the water inlet to be blocked and damage the appliance.

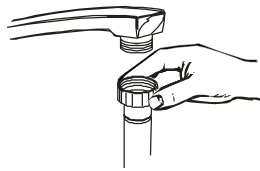

**! WARNING!** Please close the hydrant after using.

## Drain hose Connection

Insert the drain hose into a drain pipe with a minimum diameter of 40mm, or let it run into the sink, making sure to avoid bending or crimping it. The top of the hose must be less than 1000mm.

**! PLEASE HANG UP THE DRAIN HOSE EITHER WAY OF A, B.**

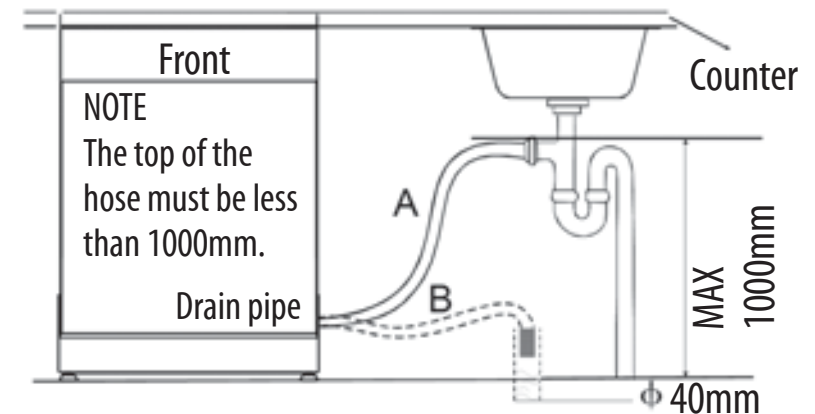

## How to Drain Excess Water From Hoses

If the sink is 1000 higher from the floor, the excess water in hoses cannot be drained directly into the sink. It will be necessary to drain excess water from hoses into a bowl or suitable container that is held outside and lower than the sink.

## Water Outlet

Connect the water drain hose. The drain hose must be correctly fitted to avoid water leaks. Ensure that the water drain hose is not kinked or squashed.



## Extension Hose

If you need a drain hose extension, make sure to use a similar drain hose. It must be no longer than 4 metres; otherwise the cleaning effect of the dishwasher could be reduced.

## Syphon Connection

The waste connection must be at a height less than 1000 mm (maximum) from the bottom of the dish. The water drain hose should be fixed.

GB

## Start of Dishwasher

The following things should be checked before starting the dishwasher.

1. The dishwasher is level and fixed properly
2. The inlet valve is open
3. There is a leakage at the connections of the conducts
4. The wires are tightly connected
5. The power is switched on
6. The inlet and drain hoses are knotted
7. All packing materials and printings should be taken out from the dishwasher

### Attention:

After installation, please make sure to keep this manual. The content of this manual is very helpful to the users.

## 9. Troubleshooting Tips

### Before Calling for Service

Review the charts on the following pages may save you from calling for service.

	Problem	Possible Causes	What to Do
 Technical problems	Dishwasher doesn't start	Fuse blown, or the circuit breaker acted	Replace fuse or reset circuit breaker. Remove any other appliances sharing the same circuit with the dishwasher
		Power supply is not turned on	Make sure the dishwasher is turned on and the door is closed securely. Make sure the power cord is properly plugged into the wall socket.
		Water pressure is low	Check that the water supply is connected properly and the water is turned on.
		Door of dishwasher not properly closed.	Make sure to close the door properly and latch it.
	water not pumped or dishwasher	Kink in drain hose	Check drain hose.
		Filter clogged	Check coarse the filter (see section titled "Cleaning The Filter")
		Kitchen sink clogged	Check the kitchen sink to make sure it is draining well. If the problem is the kitchen sink not draining, you may need a plumber rather than a serviceman for dishwashers.

GB

	Problem	Possible Causes	What to Do
General problems	Suds in the tub	Improper detergent	Use only the special dishwasher detergent to avoid suds. If this occurs, open the dishwasher and let suds evaporate. Add 1 gallon of cold water to the tub. Close and latch the dishwasher, then select any cycle. Dishwasher will drain out the water at the first step. Open the door after draining is stop and check if the suds is disappeared. Repeat if necessary.
		Spilled rinse-aid	Always wipe up rinse-aid spills immediately.
	Stained tub interior	Detergent with colourant was used	Make sure that the detergent is the one without colourant.
	White film on inside surface	Hard water minerals	To clean the interior, use a damp sponge with dishwasher detergent and wear rubber gloves. Never use any other cleaner than dishwasher detergent for the risk of foaming or suds.
	There are rust stains on cutlery	The affected items are not corrosion resistant.	
		A program was not run after dishwasher salt was added. Traces of salt have gotten into the wash cycle.	Always run the quick wash program. without any crockery in the dishwasher and without selecting the Turbo function (if present), after adding dishwasher salt.
The lid of the softer is loose		Check the lip. Ensure the fix is fine.	

	Problem	Possible Causes	What to Do
Noise	Knocking noise in the wash cabinet	A spray arm is knocking against an item in a basket	Interrupt the program, and rearrange the items which are obstructing the spray arm.
	Rattling noise in the wash cabinet	Items of crockery are loose in the wash cabinet	Interrupt the program, and rearrange the items of crockery.
	Knocking noise in the water pipes	This may be caused by on-site installation or the cross-section of the piping.	This has no influence on the dishwasher function. if in doubt, contact a suitably qualified plumber.
Unsatisfactory washing result	The dishes are not clean	The dishes were not loaded correctly.	See notes in "Loading the Dishwasher Baskets".
		The program was not powerful enough.	Select a more intensive program. See "Wash Cycle Table".
		Not enough detergent was dispensed.	Use more detergent, or change your detergent.
		Items are blocking the path of spray arms.	Rearrange the items so that the spray can rotate freely.
		The filter combination in the base of wash cabinet is not clean or is not correctly fitted. This may cause the spray arm jets to get blocked.	Clean and/or fit the filter combination correctly. Clean the spray arm jets. See "Cleaning the Spray Arms".

	Problem	Possible Causes	What to Do
Unsatisfactory washing result	Cloudiness on glassware	Combination of soft water and too much detergent.	Use less detergent if you have soft water and select a shortest cycle to wash the glassware and to get them clean.
	Black or gray marks on dishes	Aluminum utensils have rubbed against dishes.	Use a mild abrasive cleaner to eliminate those marks.
	Detergent left in dispenser cups	Dishes block detergent cups.	Re-loading the dishes properly.
Unsatisfactory drying result	The dishes are not drying	Improper loading	Load the dishwasher as suggested in the directions.
		Too little rinse-aid	Increase the amount of rinse-aid/refill the rinse-aid dispenser.
		Dishes are removed too soon	Do not empty your dishwasher immediately after washing. Open the door slightly so that the steam can escape. Begin unloading the dishwasher only once the dishes are barely warm to the touch. Empty the low basket first. This prevents water from dropping off dishes in the upper basket.
		Wrong program has been selected	In short program the washing temperature is lower. This also lowers cleaning performance. Choose a program with a long washing time.
		Use of cutlery with a low-quality coating	Water drainage is more difficult with these items. Cutlery or dishes of this type are not suitable for washing in the dishwasher.

## Error Codes

When some malfunctions come on, the appliance will display error codes to warn you:

Codes	Meanings	Possible Causes
E1	Longer inlet time.	Faucets is not opened, or water intake is restricted, or water pressure is too low.
E3	Not reaching required temperature.	Malfunction of heating element.
E4	Overflow.	Some element of dishwasher leaks.
E8	Failure of orientation of distributary valve.	Open circuit or break of distributary valve.
Ed	Failure of communication between main PCB with display pcb.	Open circuit or break wiring for the ommunication.

### WARNING!

- If overflow occurs, turn off the main water supply before calling a service.
- If there is water in the base pan because of an overfill or small leak, the water should be removed before restarting the dishwasher.

## Technical Information

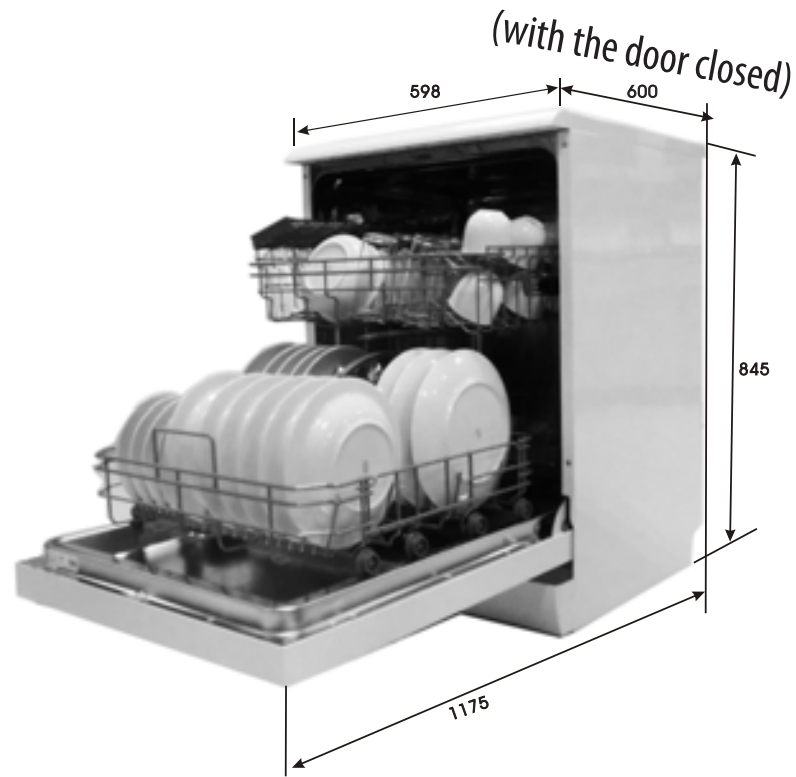

Height :	845mm
Width :	598 mm
Depth :	600mm (without the door handle)
Water pressure :	0.04-1.0MPa
Power supply :	see rating label
Capacity :	14 place settings

## Loading the baskets according to En50242:

### 1. Upper basket:

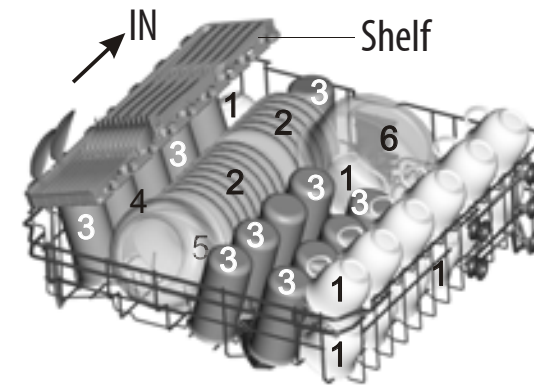

### 2. Lower basket:

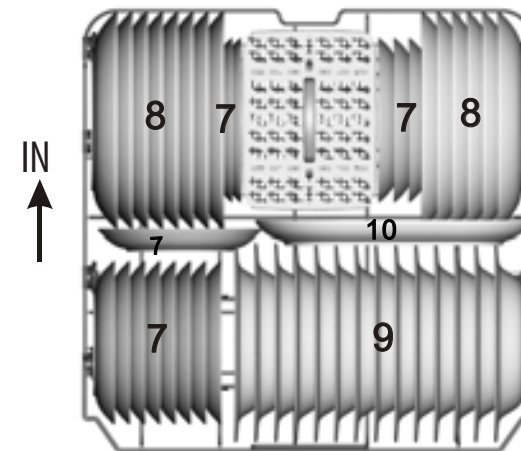

Cups



Saucers



Glasses



Small serving bowl



Medium serving bowl



Large serving bowl



Dessert dishes



Dinner plates



Soup plates





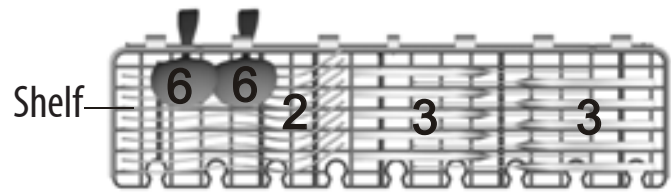



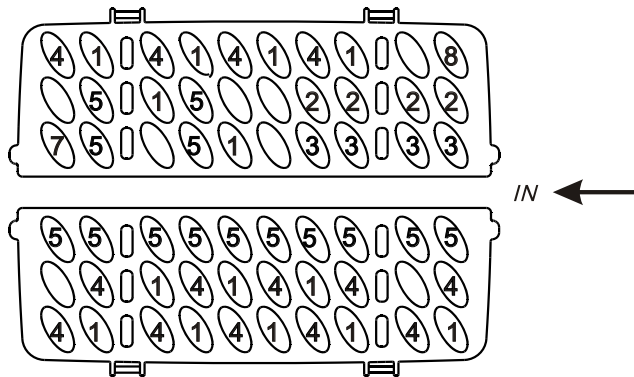

Oval platter



Note: Please place the light flat wares on the shelf. The total weight is less than 1.5kg.

### 3. Cutlery basket:



- |                |                                                                                     |                   |                                                                                      |
|----------------|-------------------------------------------------------------------------------------|-------------------|--------------------------------------------------------------------------------------|
| 1. Soup spoons |  | 5. Dessert spoons |  |
| 2. Forks       |  | 6. Serving spoons |  |
| 3. Knives      |  | 7. Serving forks  |  |
| 4. Teaspoons   |  | 8. Gravy ladles   |  |

Information for comparability tests in accordance with EN 50242

Capacity: 14 place settings

Position of the upper basket: lower position

Programme: ECO

Rinse aid setting: 6

Softener setting: H3

## Technical Data Sheet

Sheet of household dishwasher according to EU Directive 1059/2010:

Manufacturer	SABA
Type / Description	LVS14C44MI18W LVS14C44MI18S LVS14C44MI18BK
Standard place settings	14
Energy efficiency class ①	A+++
Annual energy consumption ②	266 kWh
Energy consumption of the standard cleaning cycle	0.93 kWh
Power consumption of off-mode	0.45 W
Power consumption of left-on mode	0.49 W
Left-on mode duration ⑥	30 minutes
Annual water consumption ③	2800 liter
Drying efficiency class ④	A
Standard cleaning cycle ⑤	ECO
Program duration of the standard cleaning cycle	195 min
Noise level	44 dB(A) re 1 pW
Mounting	Free standing
Could be built-in	Yes
Height	84.5 cm
Width	59.8 cm
Depth (with connectors)	60 cm
Power consumption	1760-2100 W
Rated voltage / frequency	220-240 V~ / 50 Hz
Water pressure (flow pressure)	0.4-10 bar = 0.04-1 Mpa

## NOTE:

- ① A + + + (highest efficiency) to D (lowest efficiency)
- ② Energy consumption 266 kWh per year, based on 280 standard cleaning cycles using cold water fill and the consumption of the low power modes. Actual energy consumption will depend on how the appliance is used.
- ③ Water consumption "2800" litres per year, based on 280 standard cleaning cycles. Actual water consumption will depend on how the appliance is used.
- ④ A (highest efficiency) to G (lowest efficiency)
- ⑤ This program is suitable for cleaning soiled normally soiled tableware and that it is the most efficient programme in terms of its combined energy and water consumption for that type of tableware.
- ⑥ The appliance will be shutting down, once the end of the cycle, after 30 min.

The device meets the European standards and the directives in the current version at delivery:

- LVD 2014/35/EU
- EMC 2014/30/EU
- ErP 2009/125/EC

The above values have been measured in accordance with standards under specified operating conditions. Results may vary greatly according to quantity and pollution of the dishes, water hardness, amount of detergent, etc.

The manual is based on the European Union's standards and rules.

## 10. Disposal of old electrical appliances



The European directive 2012/19/EU on Waste Electrical and Electronic Equipment (WEEE), requires that old household electrical appliances must not be disposed of in the normal unsorted municipal waste stream. Old appliances must be collected separately in order to optimize the recovery and recycling of the materials they contain, and reduce the impact on human health and the environment.

GB

The crossed out “wheeled bin” symbol on the product reminds you of your obligation, that when you dispose of the appliance, it must be separately collected.

Consumers should contact their local authority or retailer for information concerning the correct disposal of their old appliance.

