

SABA

LFS914L19W

FR

GB



CONFORAMA France SA
80 Boulevard du Mandinet
LOGNES
77432 Marne la Vallée Cedex 2
FRANCE

Nous vous remercions d'avoir choisi la qualité SABA. Ce produit a été créé par notre équipe de professionnels et selon la réglementation européenne. Pour une meilleure utilisation de votre nouvel appareil, nous vous recommandons de lire attentivement ce manuel d'instructions et de le conserver pour toute référence ultérieure.

FR

TABLE DES MATIERES

Instructions de sécurité	2
Installation	6
Fonctionnement.....	12
Opérations de maintenance.....	27
Dépannage.....	32
Enlèvement des appareils ménagers usagés.....	37

Instructions de sécurité

- Cet appareil est destiné à être utilisé dans des applications domestiques et analogues telles que:
 - des coins cuisines réservés au personnel dans des magasins, bureaux et autres environnements professionnels;
 - des fermes;
 - l'utilisation par les clients des hôtels, motels et autres environnements à caractère résidentiel;
 - des environnements du type chambres d'hôtes.
- L'appareil doit être raccordé au réseau de distribution d'eau en utilisant les ensembles de raccordement neufs fournis avec l'appareil, il convient de ne pas réutiliser des ensembles de raccordement usagés.
- Les ouvertures de ventilation ne doivent pas être obstruées par un tapis.
- Cet appareil peut être utilisé par des enfants âgés d'au moins 8 ans et par des personnes ayant des capacités physiques, sensorielles ou mentales réduites ou dénuées d'expérience ou de connaissance, s'ils (si elles) sont correctement surveillé(e)s ou si des instructions relatives à l'utilisation de l'appareil en toute sécurité leur ont été données et si les risques encourus ont été appréhendés. Les enfants ne doivent pas jouer avec l'appareil. Le nettoyage et l'entretien par l'utilisateur ne doivent pas être effectués par des enfants sans surveillance.
- Il convient de maintenir à distance les enfants de moins de 3 ans, à moins qu'ils ne soient sous une surveillance continue.

- Si le câble d'alimentation est endommagé, il doit être remplacé par le fabricant, son service après-vente ou des personnes de qualification similaire afin d'éviter un danger.
- En ce qui concerne les instructions d'installation de l'appareil et les raccordements électriques, référez-vous au paragraphe ci-après de la notice.
- ATTENTION: Ne pas raccorder à une alimentation en eau chaude.
- La masse maximale de linge sec est 9 kilogrammes.
- Pression maximale de l'eau à l'entrée : 1MPa
- Pression minimale de l'eau à l'entrée : 0,05MPa

⚠ Attention !

Installation du produit

- Ce lave-linge est destiné à une utilisation en intérieur uniquement.
- Il n'est pas conçu pour pouvoir être encastré.
- Les ouvertures ne doivent pas être bouchées par un tapis/ une moquette.
- Ce lave-linge ne doit pas être installé dans des salles de bains, dans des pièces très humides ni dans des pièces avec des gaz explosifs ou des substances caustiques.
- Si le lave-linge est doté d'une seule valve d'arrivée d'eau, effectuez le raccordement uniquement au robinet d'eau froide. Si le lave-linge est doté de deux valves d'arrivée d'eau, effectuez le raccordement aux robinets d'eau froide et d'eau chaude.

- La fiche d'alimentation doit rester accessible après avoir installé l'appareil.
- Enlevez tous les matériaux d'emballage et les boulons de transport avant d'utiliser l'appareil. Si vous ne le faites pas, votre lave-linge pourra être sérieusement endommagé.

Risque d'endommagement de l'appareil !

- Votre produit est exclusivement destiné à un usage domestique et est conçu uniquement pour laver les textiles lavables en machine.
- Ne grimpez pas et ne vous asseyez pas sur le capot supérieur du lave-linge.
- Ne vous appuyez pas contre la porte du lave-linge.

Précautions lors de la manipulation du lave-linge :

1. Les boulons de transport doivent être réinstallés sur le lave-linge par une personne qualifiée.
2. Vidangez l'eau présente dans l'appareil avant de déplacer le lave-linge.
3. Manipulez l'appareil avec précaution. Ne soulevez pas l'appareil en le tenant par parties protubérantes. La porte ne doit pas être utilisée comme poignée lorsque vous déplacez l'appareil.
4. Cet appareil est lourd. Transportez-le avec précaution.
 - Ne fermez pas la porte excessivement fort. Si la porte s'avère difficile à fermer, vérifiez que le tambour ne soit pas trop chargé et que le linge soit bien réparti.
 - Il est interdit de laver des tapis.

Fonctionnement de l'appareil

- Avant la première utilisation de l'appareil, effectuez un cycle complet à vide.
- Les solvants inflammables et explosifs ou toxiques sont interdits. Le carburant et l'alcool, etc. ne doivent pas être utilisés comme détergents. Ne choisissez que des détergents pour le lavage en machine, surtout pour le tambour.
- Videz les poches de vos vêtements. Les objets tranchants et rigides tels qu'une pièce de monnaie, une broche, un clou, une vis, une pierre, etc. peuvent endommager gravement cet appareil.
- Vérifiez que l'eau présente à l'intérieur du tambour a été vidangée avant d'ouvrir la porte. N'ouvrez pas la porte si vous voyez qu'il reste de l'eau à l'intérieur.
- Attention à ne pas vous brûler lors de la vidange d'eau de lavage très chaude.
- Ne rajoutez jamais d'eau à la main lors du lavage.
- Une fois le programme terminé, attendez deux minutes pour ouvrir la porte.

Installation

Product Description

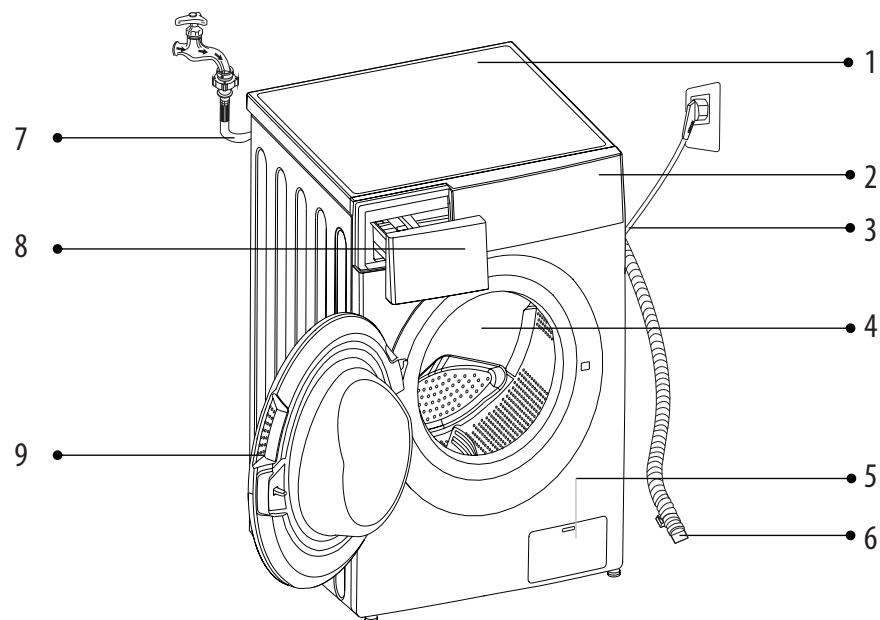





- | | |
|-------------------------------------|--------------------------|
| 1. Plateau supérieur | 6. Tuyau de vidange |
| 2. Bandeau de commande | 7. Tuyau d'arrivée d'eau |
| 3. Cordon d'alimentation électrique | 8. Bac à détergent |
| 4. Tambour | 9. Hublot |
| 5. Filtre d'entretien | |

Remarque !

- L'illustration des accessoires n'est donnée qu'à titre de référence. Se référer sur le produit réel.

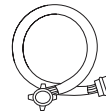
Accessories

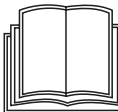
				
Cache-orifice de transport	Tuyau d'arrivée d'eau froide	Tuyau d'arrivée d'eau chaude (en option)	Support de tuyau de vidange (en option)	Manuel d'utilisation

Lieu d'installation

Avertissement !

- Il est important que le produit soit stabilisé afin qu'il ne se déplace pas !
- Assurez-vous que le produit ne repose pas sur le cordon d'alimentation.

Pour installer votre lave-linge, choisissez un emplacement qui soit :

- Sur une surface dure, sèche et plane
- À l'abri des rayons du soleil
- Suffisamment ventilé
- Dans une pièce dont la température est supérieure à 0°C
- À l'écart de sources de chaleur comme le charbon ou le gaz.

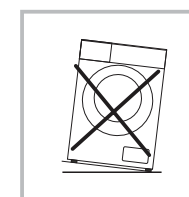
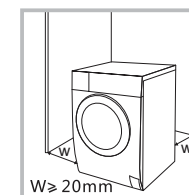

Déballage du lave-linge

⚠ Avertissement !

- Les matériaux d'emballage (ex. films plastiques, polystyrène) peuvent être dangereux pour les enfants.
- Il y a un risque d'étouffement ! Tenez tous les matériaux d'emballage bien à l'écart des enfants.

1. Retirez la boîte en carton et l'emballage en polystyrène.
2. Soulevez le lave-linge et retirez l'emballage situé à la base. N'oubliez pas de retirer le petit triangle en mousse en même temps que l'emballage du bas. Si vous n'y êtes pas parvenus, mettez le lave-linge sur le flanc puis retirez le petit triangle en mousse manuellement.
3. Retirez le ruban adhésif maintenant le cordon d'alimentation et le tuyau de vidange en place.
4. Retirez le tuyau d'arrivée d'eau du tambour.

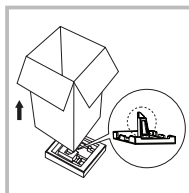

Retirez les boulons de transport

⚠ Avertissement !

- Vous devez enlever tous les boulons de transport situés à l'arrière du lave-linge avant d'utiliser le produit.
- Vous aurez de nouveau besoin des boulons de transport si vous décidez de déplacer le produit. Conservez-les donc précieusement.

Procédez de la manière suivante pour enlever les boulons :

1. Desserrez les 4 boulons à l'aide d'une clé puis enlevez-les.
2. Bouchez les trous avec les cache-orifices de transport prévus à cet effet.
3. Conservez précieusement les boulons de transport pour pouvoir les réutiliser ultérieurement.

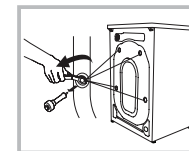

Ajustement des pieds

⚠ Avertissement !

- Les écrous de blocage situés sur les quatre pieds doivent être fermement serrés contre le châssis.

1. Vérifiez que les pieds sont fermement attachés au lave-linge. Si ce n'est pas le cas, remettez-les dans leur position d'origine et serrez les écrous.
2. Desserrez l'écrou de blocage et tournez le pied jusqu'à ce qu'il touche le sol.
3. Réglez les pieds et bloquez-les en position à l'aide d'une clé. Assurez-vous que le lave-linge est stable.

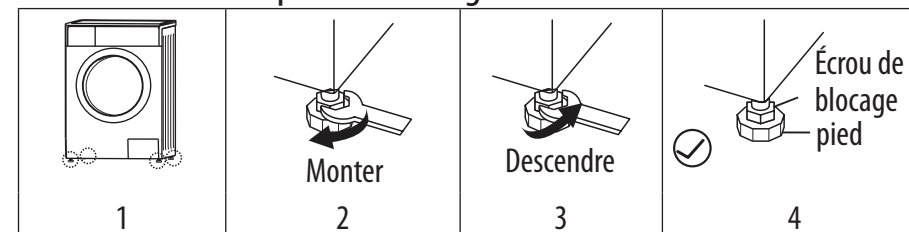

Raccordement du tuyau d'arrivée d'eau

⚠ Avertissement !

- Suivez les instructions fournies dans ce chapitre afin de prévenir les risques de fuite et les dommages engendrés par l'eau.
- Évitez d'enrouler, écraser, modifier ou de couper le tuyau d'arrivée d'eau.
- Pour les modèles dotés d'une valve d'arrivée d'eau chaude, effectuez le raccordement au robinet d'eau chaude à l'aide du tuyau prévu à cet effet. La consommation d'énergie diminuera automatiquement avec certains programmes de lavage.

Raccordement d'un tuyau d'arrivée d'eau à un robinet avec filetage

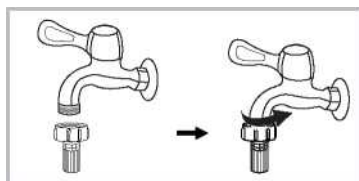

Robinet avec filetage et tuyau d'arrivée d'eau

Raccordez l'autre extrémité du tuyau d'arrivée d'eau à la valve d'arrivée d'eau située à l'arrière du lave-linge puis serrez fermement le tuyau dans le sens des aiguilles d'une montre.

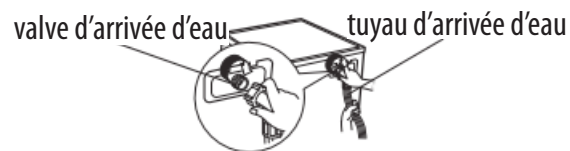

Tuyau de vidange

⚠ Avertissement !

- N'enroulez pas ou ne rallongez pas le tuyau de vidange.
- Positionnez correctement le tuyau de vidange. Si vous n'effectuez pas correctement cette opération, une fuite d'eau pourra survenir.

Raccordez-le au conduit d'évacuation de l'évier

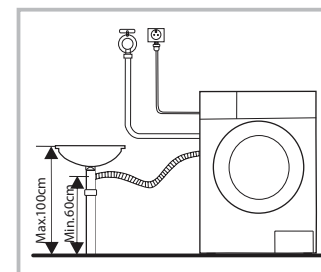

📌 Remarque !

- Si le lave-linge est doté d'un support pour tuyau de vidange, installez-le de la manière suivante :

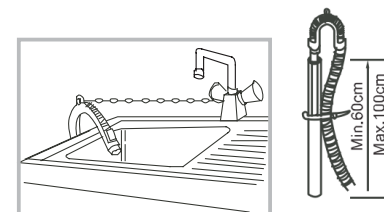

⚠ Avertissement !

- Lorsque vous installez un tuyau de vidange, fixez-le correctement à l'aide d'un cordon.
- Si le tuyau de vidange est trop long, n'essayez pas d'insérer une partie dans le lave-linge en forçant car cela provoquera des bruits anormaux.

Fonctionnement

Démarrage rapide

⚠ Attention !

- Avant d'utiliser votre lave-linge, assurez-vous qu'il est correctement installé.
- Avant sa première utilisation, effectuez un cycle complet à vide.

1. Avant le lavage

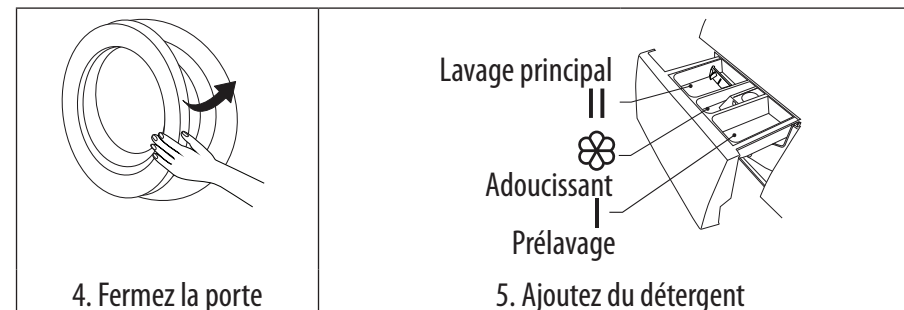
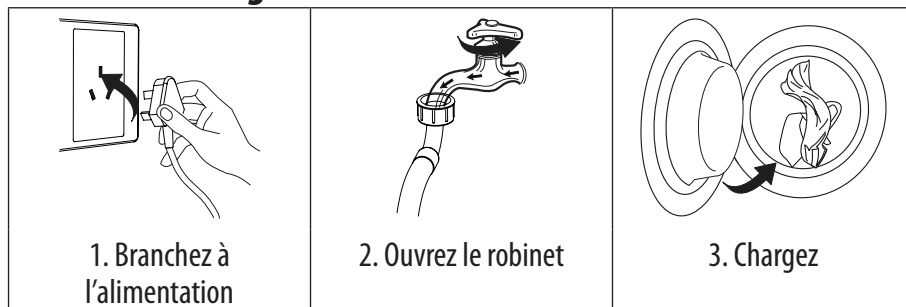

📌 Remarque !

- Vous devez mettre du détergent dans le «compartiment I» uniquement si vous avez sélectionné l'option « Prélavage » sur les lave-linge dotés de cette fonction.

2. Lavage

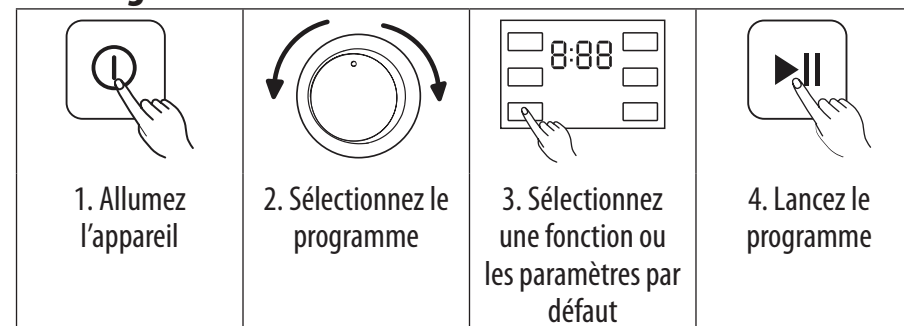

📌 Remarque !





- Si vous souhaitez utiliser les paramètres par défaut, vous pouvez sauter l'étape 3.

3. Après le lavage

Le buzzer retentit ou « End » (Fin) s'affiche à l'écran.

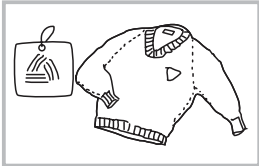
Avant chaque lavage

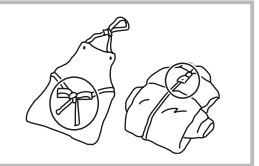
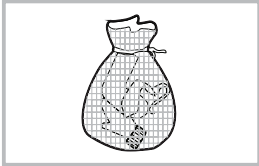
- Le lave-linge est conçu pour fonctionner sous une température ambiante entre 0 et 40°C. S'il est utilisé dans une pièce où la température est inférieure à 0°C, la valve d'arrivée d'eau et le système de vidange peuvent être endommagés, dans ce cas, il doit être transporté dans une pièce à température ambiante normale afin que le tuyau d'arrivée d'eau et le tuyau de vidange n'aient pas gelé avant utilisation.
- Veuillez lire les étiquettes et les explications relatives à l'utilisation de détergent avant d'effectuer le lavage. Choisissez du détergent non moussant ou peu moussant pour un lavage optimal.

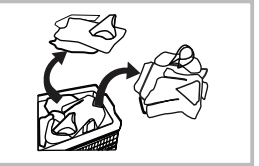
		
Lisez l'étiquette	Videz les poches de vos vêtements	Attachez les longues ficelles/longs rubans, fermez les fermetures éclair et boutonnez les boutons
		
Mettez les vêtements de petite taille dans des taies d'oreiller	Mettez sur l'envers les vêtements qui boulochent facilement et à poils longs	Triez les vêtements selon leurs textures

⚠ Avertissement !

- Si vous lavez un seul vêtement, l'excentricité risque de déséquilibrer fortement le lave-linge et de déclencher l'alarme. Il est donc recommandé d'ajouter un ou deux vêtements supplémentaires afin que la vidange de l'eau puisse se faire normalement.

Bac à détergent

- I Détergent de prélavage
 II Détergent de lavage principal
 ⌘ Adoucissant

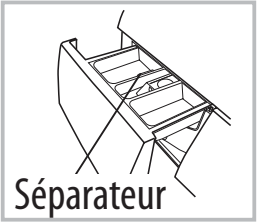
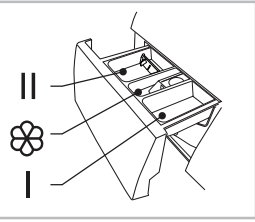
		
Séparateur Détergent liquide	Séparateur Détergent en poudre	Tirez sur le bac à détergent pour l'ouvrir

⚠ Attention !

- Vous devez mettre du détergent dans le «compartiment I» uniquement si vous avez sélectionné l'option « Prélavage » sur les lave-linge dotés de cette fonction.

Programme	I	II	⌘
Coton	○	●	○
Synthétique	○	●	○
Bébé	○	●	○

Programme	I	II	☼
Jeans	○	●	○
Mixte	○	●	○
Couleurs		●	○
Vidange			
Essorage			
Rinçage et essorage			
Laine		●	○
Délicat		●	○
Rapide		●	○
Sport	○	●	○
Lavage main	○	●	○
Coton éco		●	○

● Obligatoire

○ En option

Remarque !

- Si vous utilisez des détergents ou additifs agglomérés ou de qualité moindre, il est conseillé de les diluer au préalable avec un peu d'eau afin d'éviter que la conduite de passage du détergent ne soit bouchée et ne provoque un débordement au début du lavage.
- Choisissez soigneusement le type de détergent en fonction de la température de lavage requise, afin d'optimiser le lavage tout en économisant l'eau et l'énergie.

Panneau de commande

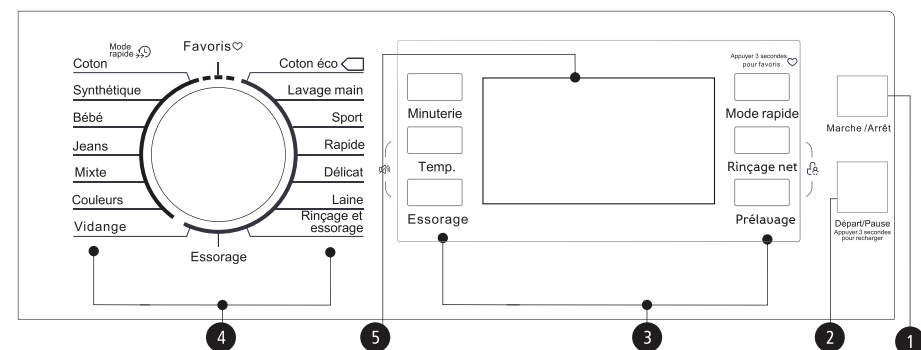

Remarque !

- Le tableau est donné uniquement à titre de référence. Vous référer sur le modèle réel.

1. Marche/arrêt

Ce bouton permet d'allumer ou d'éteindre l'appareil.

2. Départ/Pause

Appuyez sur ce bouton pour lancer le cycle de lavage ou le mettre en pause.

3. Option

Cela vous permet de sélectionner une fonction supplémentaire. Elle s'allumera une fois sélectionnée.

4. Programmes

Programmes disponibles selon le type de vêtement à laver.

5. Écran

Sur l'écran s'affichent les réglages, temps de lavage restant, les options, et les messages de statut de votre lave-linge. L'écran reste allumé pendant tout le cycle de lavage.

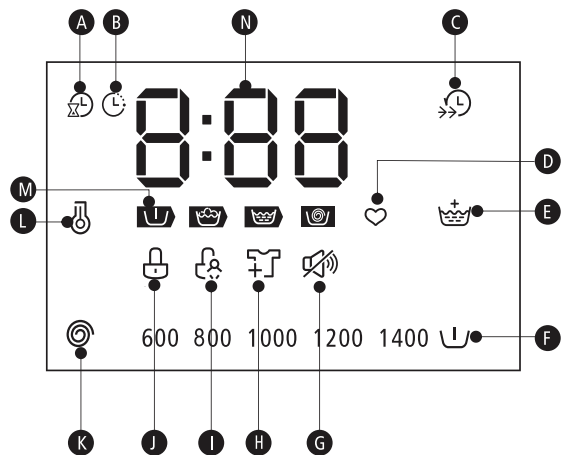

- Ⓐ Temps de lavage restant
 - Ⓑ Minuterie
 - Ⓒ Mode rapide
 - Ⓓ Favoris
 - Ⓔ Rinçage net
 - Ⓕ Prélavage
 - Ⓖ Buzzer coupé
 - Ⓗ Recharge en cours de cycle
 - Ⓘ Sécurité enfants
 - Ⓝ Verrouillage de la porte
 - Ⓚ Vitesse d'essorage
 - Ⓛ Température
 - Ⓜ Phase en cours (prélavage, lavage, rinçage, essorage)
 - Ⓝ Afficheur
- 125: Temps de lavage
 24: Heure de minuterie
 E20: Erreur

Option



Prélavage

La fonction de prélavage apporte un cycle de lavage supplémentaire avant le lavage principal. Il est recommandé pour éliminer la poussière à la surface des vêtements. Lorsque vous choisissez d'effectuer un prélavage, vous devez mettre du détergent dans le compartiment (I).



Rinçage net

Cette fonction permet de prolonger le rinçage.



Mode rapide

Cette fonction permet de diminuer le temps de lavage.



Minuterie

Régler la fonction minuterie :

1. Sélectionnez un programme
2. Choisissez l'heure à l'aide du bouton **minuterie** (départ en différé dans les 0 à 24 h qui suivent).
3. Appuyez sur le bouton **Départ/Pause** pour lancer l'opération de minuterie

Marche/arrêt > Choix du programme > Choix de l'heure > Départ ( >  > Delay > )

Annuler la fonction minuterie :

Appuyez sur le bouton **Minuterie** jusqu'à ce que 0H s'affiche à l'écran. Il faut appuyer sur ce bouton avant que le programme ait été lancé. Si le programme a déjà commencé, appuyez sur le bouton **Marche/arrêt** pour réinitialiser le programme.

⚠ Attention !

- Si une coupure de courant survient alors que le lave-linge est en marche, la mémoire interne sauvegarde le programme sélectionné. Une fois le courant rétabli, appuyez sur le bouton **Départ/Pause** pour continuer le programme sur la durée restante.

Programme	Option			
	Minuterie	Mode rapide	Rinçage net	Prélavage
Coton	<input type="radio"/>	<input type="radio"/>	<input type="radio"/>	<input type="radio"/>
Synthétique	<input type="radio"/>	<input type="radio"/>	<input type="radio"/>	<input type="radio"/>
Bébé	<input type="radio"/>	<input type="radio"/>	<input type="radio"/>	<input type="radio"/>
Jeans	<input type="radio"/>	<input type="radio"/>	<input type="radio"/>	<input type="radio"/>
Mixte	<input type="radio"/>	<input type="radio"/>	<input type="radio"/>	<input type="radio"/>
Couleurs	<input type="radio"/>	<input type="radio"/>	<input type="radio"/>	
Vidange	<input type="radio"/>			
Essorage	<input type="radio"/>			
Rinçage et essorage	<input type="radio"/>		<input type="radio"/>	
Laine	<input type="radio"/>		<input type="radio"/>	
Délicat	<input type="radio"/>		<input type="radio"/>	
Rapide	<input type="radio"/>			
Sport	<input type="radio"/>		<input type="radio"/>	<input type="radio"/>
Lavage main	<input type="radio"/>		<input type="radio"/>	<input type="radio"/>
Coton éco	<input type="radio"/>			

En option

Autres fonctions



Recharge

Cette opération peut être effectuée au cours du lavage, lorsque le tambour tourne encore et qu'il y a une grande quantité d'eau à haute température à l'intérieur. Cette situation est dangereuse et la porte ne peut pas être ouverte de force. Procédez de la manière suivante :

1. Appuyez sur le bouton **Départ/Pause** pendant 3 secondes.
2. Attendez que le tambour arrête de tourner et la porte déverrouillée.
3. Ouvrez la porte et rajoutez les vêtements oubliés.
4. Refermez la porte et appuyez sur le bouton **Départ/Pause**.

⚠ Attention !

- N'utilisez pas la fonction « Recharge » lorsque le niveau de l'eau est au-dessus du bord supérieur de la cuve ou lorsque la température est élevée.



Sécurité enfants

Cette fonction permet d'éviter qu'un programme de lavage ne soit perturbé parce qu'un enfant joue avec les touches.



Marche/arrêt > Départ > Appuyez sur **Rinçage net** et **Prélavage** pendant 3 secondes, jusqu'à ce que le buzzer retentisse.

⚠ Attention !

- Pour désactiver la fonction de verrouillage, appuyez en même temps sur les deux mêmes boutons pendant 3 secondes.
- La fonction « Sécurité enfants » verrouillera tous les boutons sauf le bouton **Marche/Arrêt**.
- Si vous arrêtez l'appareil, la sécurité enfants sera désactivée.
- Sur certains modèles, la fonction « Sécurité enfants » reste active une fois le lave-linge remis en marche après coupure secteur.



Favoris

Mémorise les programmes les plus fréquemment utilisés
Appuyez sur **Mode rapide** pendant 3 secondes pour mémoriser le programme en cours. Le programme favori par défaut est « Coton ».



Température

Appuyez sur le bouton pour régler la température (Froid, 20°C, 30°C, 40°C, 60°C, 90°C)



Essorage

Appuyez sur le bouton pour régler la vitesse d'essorage: 0-600-800-1200-1400 tr/min

Programme	Vitesse par défaut (tr/min)
Coton	800
Synthétique	800
Bébé	800
Jeans	800
Mixte	800

Programme	Vitesse par défaut (tr/min)
Couleurs	1000
Vidange	-
Essorage	1000
Rinçage et essorage	1000
Laine	600
Délicat	600
Rapide	800
Sport	1200
Lavage main	600
Coton éco	1400

⚠ Attention !

- Lorsque les voyants de la vitesse d'essorage (600, 800, 1000, 1200, 1400) sont éteints, cela signifie que la vitesse d'essorage est de 0.



Couper le buzzer



Marche/arrêt > Départ > Appuyez sur les boutons **Temp.** et **Essorage** pendant 3 secondes. Le buzzer se coupe.

Pour réactiver le buzzer, appuyez de nouveau sur les deux mêmes boutons pendant 3 secondes. Le réglage sera conservé jusqu'à la prochaine réinitialisation.

⚠ Attention !

- Après avoir coupé le buzzer, l'appareil n'émet plus aucun son.

Programmes

Les programmes sont disponibles selon le type de vêtement à laver.

Programmes	
Coton	Sélectionnez ce programme pour les tissus résistants, résistants à la chaleur, en coton ou en lin.
Synthétique	Sélectionnez ce programme pour laver des vêtements en tissu synthétique, par exemple : chemises, manteaux, fibres mélangées. Pour les tricots, réduisez la quantité de détergent car la structure en mailles espacées a pour effet d'augmenter la quantité de mousse.
Bébé	Sélectionnez ce programme pour les vêtements de bébé. Ils seront mieux lavés et mieux rincés pour protéger la peau de votre bébé.
Jeans	Ce programme est conçu spécifiquement pour laver les jeans.
Mixte	Charge mixte composée de tissus en coton et en synthétique.
Couleurs	Utilisez ce programme pour les vêtements aux couleurs vives car celles-ci seront mieux préservées.
Coton éco	Le temps de lavage principal est prolongé afin d'augmenter l'efficacité du lavage.
Lavage main	Comme pour les vêtements très peu sales, le lavage s'effectue à froid.
Sport	Ce programme convient pour les vêtements de sport.
Rapide	Ce programme est conçu pour le lavage rapide d'une petite quantité de vêtements peu sales.

Programmes	
Délicat	Sélectionnez ce programme pour les textiles délicats, par exemple la soie, le satin, les fibres synthétiques ou mélangées.
Laine	Ce programme est conçu pour laver les textiles en laine lavables à la main ou en machine. C'est un programme de lavage extrêmement doux qui empêche que les vêtements rétrécissent. Les pauses au cours du programme sont plus longues (les vêtements restent dans le bain de lavage).
Essorage	Essorage supplémentaire avec sélection de la vitesse d'essorage possible.
Rinçage et essorage	Rinçage net avec essorage.
Vidange	Vidange l'eau.

Tableau des programmes de lavage

Modèle : LFS914L19W

Programme	Charge (kg)	Temp.(°C)	Temps de lavage par défaut (h :min)
	9.0	Défaut	
Coton	9.0	40	2:40
Synthétique	4.5	40	1:40
Bébé	9.0	30	1:20
Jeans	9.0	60	1:45
Mixte	9.0	40	1:13
Couleurs	4.5	À froid	1:10
Vidange	-	-	0:01
Essorage	9.0	-	0:12
Rinçage et essorage	9.0	-	0:20
Laine	2.0	40	1:07

Programme	Charge (kg)	Temp.(°C)	Temps de lavage par défaut (h :min)
Délicat	2.5	30	0:50
Rapide	2.0	À froid	0:15
Sport	4.5	40	0:45
Lavage main	2.0	À froid	1:00
Coton éco	9.0	60	3:39

- La classe d'efficacité énergétique UE est : A+++
Programme de test énergétique : Coton éco 60/40°C.
Vitesse : la plus élevée ; autres paramètres réglés sur les valeurs par défaut.

Demi-charge pour un lave-linge d'une capacité de 9,0 kg : 4,5 kg.

- « Coton éco 60/40°C » sont les programmes de lavage standard auxquels les informations de l'étiquette et de la fiche se réfèrent. Ces programmes conviennent pour le lavage de linge en coton normalement sale ; ils ne sont cependant pas les programmes les plus efficaces en termes de consommation combinée d'eau et d'énergie pour laver ce type de coton. La température effective de l'eau peut être différente de celle indiquée pour le cycle en question.

Remarque !

- Les paramètres de ce tableau ne sont donnés qu'à titre de référence pour l'utilisateur. Les paramètres effectifs peuvent être différents des paramètres du tableau ci-dessus.

Opérations de maintenance

Nettoyage et entretien

⚠ Avertissement !

- Avant de procéder à l'entretien, débranchez l'appareil et fermez le robinet.

Nettoyage de l'extérieur du lave-linge

Un entretien adéquat permet d'optimiser la durée de vie du lave-linge. Les surfaces de l'appareil peuvent être nettoyées avec des détergents neutres non abrasifs dilués si nécessaire. Si de l'eau déborde, épongez-la immédiatement avec un chiffon mouillé. L'utilisation d'objets tranchants est à proscrire.

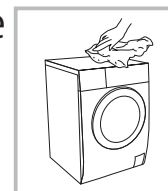

📌 Remarque !

- L'acide formique et ses solvants dilués ou équivalents sont à proscrire tels que l'alcool, les solvants ou les produits chimiques, etc.

Nettoyage du tambour

Les traces de rouille laissées dans le tambour par les objets métalliques doivent être enlevées immédiatement à l'aide d'un détergent sans chlore. N'utilisez en aucun cas de la paille de fer.

Remarque !

- Ne mettez pas de linge dans le lave-linge lors du nettoyage du tambour.

Nettoyage du joint de porte et du hublot

Essuyez le hublot et le joint après chaque lavage pour retirer les peluches et les taches. L'accumulation de peluches peut causer des fuites.

Retirez les pièces de monnaie, boutons et autres objets coincés dans le joint après chaque lavage.

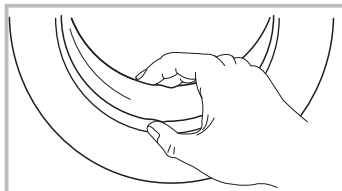

Nettoyage du filtre d'entrée

Remarque !

- S'il y a peu d'eau dans l'appareil alors que le robinet est ouvert, le filtre d'entrée a besoin d'être nettoyé.

Nettoyer le filtre du robinet

1. Fermez le robinet
2. Retirez le tuyau d'arrivée d'eau du robinet.
3. Nettoyez le filtre.
4. Reconnectez le tuyau d'arrivée d'eau.

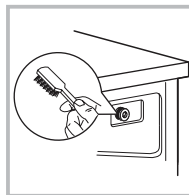
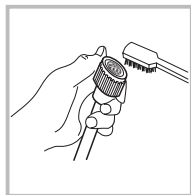
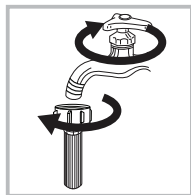

Laver le filtre dans le lave-linge :

1. Dévissez le tuyau d'arrivée d'eau de l'arrière du lave-linge.
2. Retirez le filtre à l'aide d'une pince à bec long et remettez-le en place une fois le lavage terminé.
3. Utilisez la brosse pour nettoyer le filtre.
4. Reconnectez le tuyau d'arrivée d'eau.

Remarque !

- Si la brosse n'est pas propre, vous pouvez enlever le filtre lavé séparément ;
- Reconnectez, ouvrez le robinet.

Nettoyage du bac à détergent

1. Appuyez sur le couvercle du compartiment à adoucissant, indiqué par la flèche, à l'intérieur du tiroir à détergent.
2. Déclipsez le couvercle, ôtez-le et nettoyez toutes les rainures à l'eau.
3. Remettez en place le couvercle et refermez le tiroir.

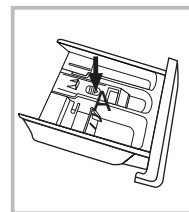

1. Ouvrez le tiroir à détergent en appuyant sur A

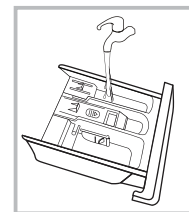

2. Nettoyez le tiroir à détergent sous l'eau

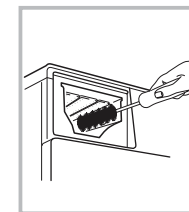

3. Nettoyez l'intérieur du logement du bac à détergent avec une vieille brosse à dents.

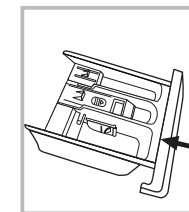

4. Réinsérez le tiroir à détergent

Remarque !

- N'utilisez pas d'alcool, de solvants ou de produits chimiques pour nettoyer le lave-linge.

Nettoyage du filtre de la pompe de vidange

⚠ Avertissement !

- Attention à l'eau chaude !
- Laissez la solution de détergent refroidir.
- Débranchez l'appareil pour éviter tout risque de choc électrique avant le lavage.
- Le filtre de la pompe de vidange permet de filtrer les fils et autres petites saletés présentes dans le linge.
- Nettoyez régulièrement le filtre afin de garantir le fonctionnement normal du lave-linge.

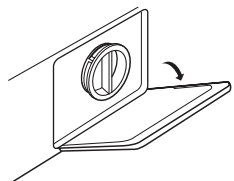

1. Ouvrez le panneau de service

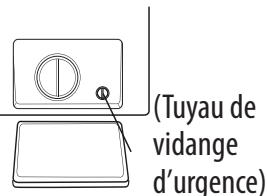

2. Tournez de 90°C et tirez le tuyau de vidange d'urgence. Enlevez ensuite le bouchon du tuyau

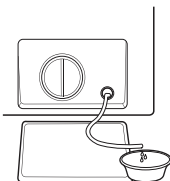

3. Une fois l'eau écoulée, remettez le tuyau de vidange en place



4. Ouvrez le filtre en tournant dans le sens inverse des aiguilles d'une montre

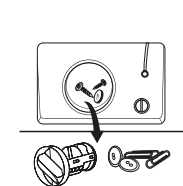

5. Retirez toutes les saletés

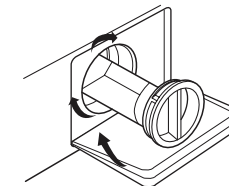

6. Fermez le panneau de service

⚠ Attention !

- Assurez-vous que le bouchon de la valve et le tuyau de vidange d'urgence sont correctement réinstallés. Les plaques du bouchon doivent être alignées avec les plaques de l'orifice pour éviter toute fuite.
- Certains lave-linge ne possèdent pas de tuyau de vidange d'urgence. Les étapes 2 et 3 peuvent être sautées. Tournez le filtre directement pour que l'eau s'écoule dans la cuvette.
- Quand l'appareil est en marche, il peut y avoir de l'eau chaude dans la pompe selon le programme sélectionné. N'enlevez en aucun cas le couvercle de la pompe alors que le cycle de lavage est en cours, attendez toujours que le lave-linge ait fini le cycle et se soit vidé. Après avoir remis le panneau en place, assurez-vous qu'il est bien étanche.

Dépannage

Le lave-linge ne démarre pas ou s'arrête en cours de fonctionnement.

Essayez tout d'abord de trouver une solution au problème. Si vous n'y parvenez pas, contactez le centre de réparation.

Description	Cause	Solution
Le lave-linge ne démarre pas	La porte est mal fermée	Rallumez l'appareil après avoir fermé la porte Vérifiez si des vêtements sont coincés
La porte ne s'ouvre pas	Le dispositif de sécurité du lave-linge est activé	Débranchez l'appareil puis rallumez-le
Fuite d'eau	Défaut d'étanchéité de la connexion entre le lave-linge et le tuyau d'arrivée d'eau ou le tuyau de vidange	Vérifiez les tuyaux et resserrez les connexions Nettoyez le tuyau de vidange
Restes de détergent dans le compartiment	Le détergent s'est gorgé d'eau ou s'est aggloméré	Nettoyez et essuyez le compartiment
Les voyants ou l'écran ne s'allument pas	L'appareil n'est pas sous tension. Problème des circuits. Problème de branchement	Vérifiez s'il y a du courant et si la fiche d'alimentation est bien branchée
Bruit anormal		Assurez-vous que les boulons de fixation ont été enlevés Assurez-vous que l'appareil est installé sur un sol solide et plan

FR

Description	Cause	Solution
E30	La porte est mal fermée	Refermez bien la porte, puis redémarrez le lave-linge Vérifiez si des vêtements sont coincés
E10	Problème d'injection d'eau pendant le lavage	Vérifiez si la pression d'eau est trop faible Remettez le tuyau d'eau bien droit Vérifiez si le filtre de la valve d'arrivée d'eau est obstrué
E21	Évacuation de l'eau trop longue	Vérifiez si le tuyau de vidange est obstrué
E12	Fuite d'eau	Redémarrez le lave-linge
EXX	Autres	N'hésitez pas à réinitialiser. Contactez notre ligne de service si les problèmes persistent

FR

Remarque !

- Une fois le contrôle effectué, démarrez l'appareil. Si le problème survient ou que les codes d'alarme s'affichent de nouveau, contactez notre ligne de service.

Spécifications techniques

Alimentation	220-240V/50Hz
Courant maximal	10 A
Pression d'eau standard	0,05 MPa-1 MPa

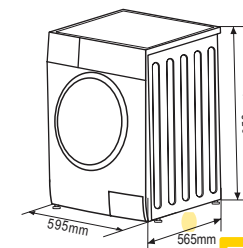

Modèle	Capacité de lavage	Dimensions (l x P x h mm)	Poids net	Puissance nominale
LFS914L19W	9,0kg	595*565*850	71 kg	2000W

Fiche produit

Marque	SABA
Modèle	LFS914L19W
Code produit	686980
Capacité nominale du coton	9kg
Classe d'efficacité énergétique	A+++
Consommation d'énergie annuelle *1)	196 kWh/an
Consommation d'énergie programme coton standard 60°C à pleine charge / demi-charge	0.93kwh /cycle
Consommation d'énergie programme coton standard 40°C à demi-charge	0.72kwh /cycle
Consommation électrique en mode arrêt/laisse sur marche	0.5 W/1.0 W
Consommation d'eau annuelle *2)	11800L
Consommation d'eau pour le programme «coton» standard à 60°C à pleine charge Wt,60	57L /cycle
Consommation d'eau pour le programme «coton» standard à 60°C à demi-charge Wt,60½	51L /cycle
Consommation d'eau pour le programme «coton» standard à 40°C à demi-charge Wt,40½	51L /cycle
Classe énergétique d'essorage *3)	B
Vitesse d'essorage max/taux d'humidité résiduelle	1400rpm/55%

Programme ECO recommandé *4)	Coton ECO
Durée du programme coton standard à 60 °C à pleine charge / demi-charge	228min/219min
Durée du programme coton standard à 40 °C à demi- charge	213min
Durée du mode laissé sur marche	1 min
Emissions acoustiques dans l'air en lavage/essorage *5)	54 / 76 dB(A) re 1 pw
Mode d'installation	Pose Libre

*1) sur la base de 220 cycles de lavage standard par an pour les programmes coton à 60 °C et à 40 °C à pleine charge et à demi-charge, et de la consommation des modes à faible puissance. La consommation réelle d'énergie dépend des conditions d'utilisation de l'appareil.

*2) sur la base de 220 cycles de lavage standard par an pour les programmes coton à 60 °C et à 40 °C à pleine charge et à demi-charge.

La consommation réelle d'eau dépend des conditions d'utilisation de l'appareil.

*3) sur une échelle allant de G (appareils les moins efficaces) à A (appareils les plus efficaces).

*4) Programme le plus efficace en terme de consommation combinée d'énergie et d'eau pour laver du linge coton normalement sale.

*5) pour le programme «coton» standard à 60°C à pleine charge.

Remarque !

- Réglage du programme de test conformément à la norme EN 60456 en vigueur.
- Lors de l'utilisation des programmes de test, lavez la charge spécifiée avec la vitesse d'essorage maximale.
- Les paramètres effectifs dépendent des conditions d'utilisation de l'appareil, et peuvent être différents des paramètres du tableau ci-dessus.
- Le lave-linge domestique est équipé d'un système de gestion de la consommation d'énergie. La durée du temps en mode laissé sur marche est inférieure à 1 minute.
- Les émissions acoustiques lors du lavage/de l'essorage pour le cycle de lavage standard à pleine charge.

Enlèvement des appareils ménagers usagés



La directive européenne 2012/19/EU sur les Déchets des Equipements Electriques et Electroniques (DEEE), exige que les appareils ménagers usages ne soient pas jetés dans le flux normal des déchets municipaux. Les appareils usagés doivent être collectés séparément afin d'optimiser le taux de récupération et le recyclage des matériaux qui les composent, et réduire l'impact sur la santé humaine et l'environnement. Le symbole de la poubelle barrée est apposé sur tous les produits pour rappeler les obligations de collecte séparée. Les consommateurs devront contacter les autorités locales ou leur revendeur concernant la démarche à suivre pour l'enlèvement de leur vieil appareil.



Thank you for choosing SABA quality. This product has been developed by our team of professional and according to European regulations. In order to get the most out of your new appliance, we recommend that you read this instruction manual carefully and keep it for future reference.

TABLE OF CONTENTS

GB

Safety instructions	40
Installation	44
Operations	49
Maintenances.....	63
Trouble shooting	67
Disposal of old electrical appliances	72

Safety instructions

- This appliance is intended to be used in household and similar applications such as:
 - staff kitchen areas in shops, offices and other working environments;
 - farm houses;
 - by clients in hotels, motels and other residential type environments;
 - bed and breakfast type environments.
- The appliances shall be connected to the water mains using new hose-sets supplied with the appliance, old hose-sets should not be reused.
- The ventilation openings must not be obstructed by a carpet.
- This appliance can be used by children aged from 8 years and above and persons with reduced physical, sensory or mental capabilities or lack of experience and knowledge if they have been given supervision or instruction concerning use of the appliance in a safe way and understand the hazards involved. Children shall not play with the appliance. Cleaning and user maintenance shall not be made by children without supervision.
- Children of less than 3 years should be kept away unless continuously supervised.
- If the supply cord is damaged, it must be replaced by the manufacturer, its service agent or similarly qualified persons in order to avoid a hazard.

- Regarding the instructions for installation and electric connection of the appliance, refer to the below paragraph of the manual.
- CAUTION: Do not connect to the hot water supply.
- The maximum dry laundry weight is 9 kilograms.
- Maximum inlet water pressure: 1 MPa
- Minimum inlet water pressure: 0.05 MPa

⚠ Caution!

Installing the product!

- This washing machine is for indoor use only.
- It isn't intended to be built-in using.
- The openings must not be obstructed by a carpet.
- Washing machine shall not be installed in bath room or very wet rooms as well as in the rooms with explosive or caustic gases.
- The washing machine with single inlet valve only can be connected to the cold water supply. The product with double inlet valves should be correctly connected to the hot water and cold water supply.
- Plug must be accessible after installation.
- Remove all packages and transport bolts before using the appliance. Otherwise, serious damage may result.

Risk of damaging appliance!

- Your product is only for home use and is only designed for the textiles suitable for machine washing.
- Do not climb up and sit on top cover of the machine.

- Do not lean against machine door.

Cautions during Handling Machine:

1. Transport bolts shall be reinstalled to the machine by a specialized person.
2. The accumulated water shall be drained out of the machine.
3. Handle the machine carefully. Never hold each protruded part on the machine while lifting. Machine door can not be used as the handle during the conveyance.
4. This appliance is heavy. Transport with care.
 - Please do not close the door with excessive forces. If it is found difficult to close the door, please check if the clothes are put in or distributed well.
 - It is forbidden to wash carpets.

Operating the appliance!

- Before washing the clothes at first time, the product shall be operated in one round of the whole procedures without the clothes inside.
- Flammable and explosive or toxic solvents are forbidden. Gasoline and alcohol etc. Shall not be used as detergents. Please only select the detergents suitable for machine washing, especially for drum.
- Make sure that all pockets are emptied. Sharp and rigid items such as coin, brooch, nail, screw or stone etc. may cause serious damages to this machine.

- Please check whether the water inside the drum has been drained before opening its door. Please do not open the door if there is any water visible.
- Be careful of burning when the product drains hot washing water.
- Never refill the water by hand during washing.
- After the program is completed, Please wait for two minutes to open the door.

Installation

Product Description

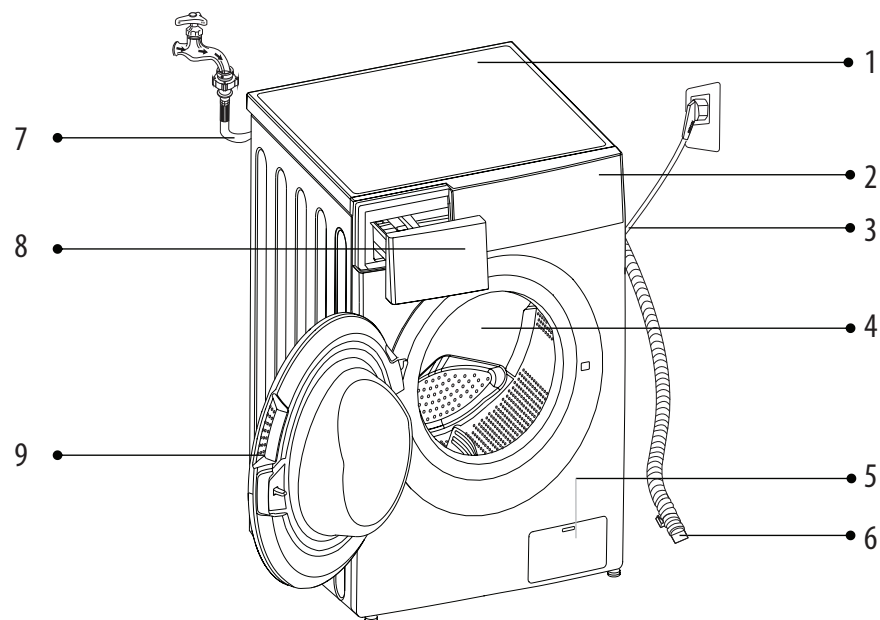





- | | |
|----------------------|------------------------|
| 1. Top cover | 6. Drain hose |
| 2. Control panel | 7. Water supply hose |
| 3. Power supply cord | 8. Detergent dispenser |
| 4. Drum | 9. Door |
| 5. Service filter | |

Note!

- The product line chart is for reference only, please refer to real product as standard.

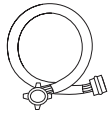
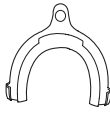
Accessories

				
Transport hole plug	Supply hose cold water	Supply hose hot water (optional)	Drain hose support (optional)	Owner's manual

Installation area

Warning!

- Stability is important to prevent the product from wandering!
- Make sure that the product should not stand on the power cord.

Before installing the machine, the location characterized as follows shall be selected:

- Rigid, dry, and level surface
- Avoid direct sunlight
- Sufficient ventilation
- Room temperature is above 0°C
- Keep far away from the heat resources such as coal or gas.

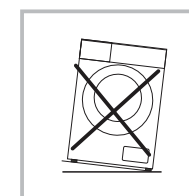
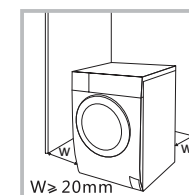

Unpacking the washing machine

⚠ Warning!

- Packaging material (e.g. Films, Styrofoam) can be dangerous for children.
- There is a risk of suffocation! Keep all packaging well away from children.

1. Remove the cardboard box and styrofoam packing.
2. Lift the washing machine and remove the base packing. Make sure the small triangle foam is removed with the bottom one together. If not, lay the unit down with side surface then remove the small foam from the unit bottom manually.
3. Remove the tape securing the power supply cord and drain hose.
4. Remove the inlet hose from the drum.

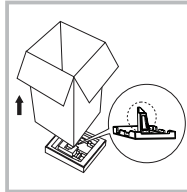

Remove transport bolts

⚠ Warning!

- You must remove the transport bolts from the backside before using the product.
- You'll need the transport bolts again if you move the product, so make sure you keep them in a safe place.

Please take the following steps to remove the bolts:

1. Loosen 4 bolts with spanner and then remove them.

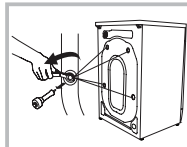

2. Stop the holes with transport hole plugs.
3. Keep the transport bolts properly for future use.

Levelling the washing machine!

⚠ Warning!

- The lock nuts on all four feet must be screwed tightly against the housing.

1. Check if the legs are closely attached to the cabinet. If not, please turn them to their original positions tighten the nuts.
2. Loosen the lock nut turn the feet until it closely contacts with the floor.
3. Adjust the legs and lock them with a spanner, make sure the machine is steady.

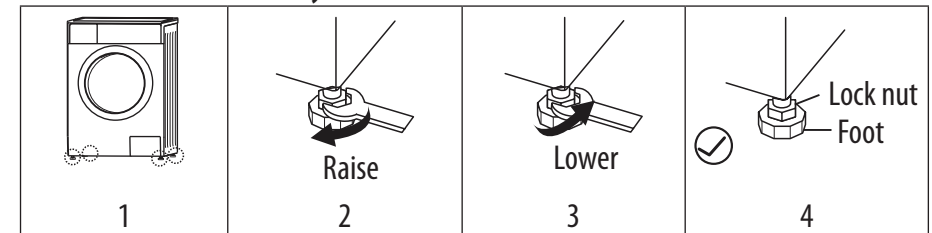

Connect Water Supply Hose

⚠ Warning!

- To prevent leakage or water damage, follow the instructions in this chapter!
- Do not kink, crush, modify or sever water inlet hose.
- For the model equips hot valve, connect it to hot water tap with hot water supply hose. Energy consumption will decrease automatically for some program.

Connection between screw tap and inlet hose.

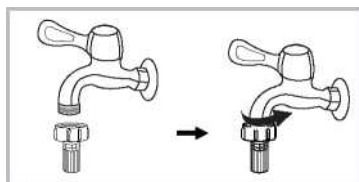

Tap with threads and inlet hose

Connect the other end of inlet pipe to the inlet valve at the backside of product and fasten the pipe tightly clockwise.



GB

Drain Hose

⚠ Warning!

- Do not kink or protract the drain hose.
- Position drain hose properly, otherwise damage might result of water leakage.

Connect it to the branch drain pipe of the trough

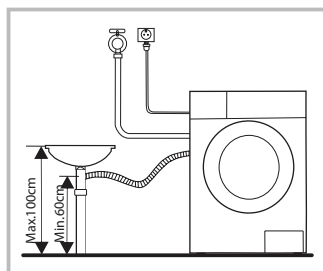

📌 Note!

- If the machine has drain hose support, please install it like the following.

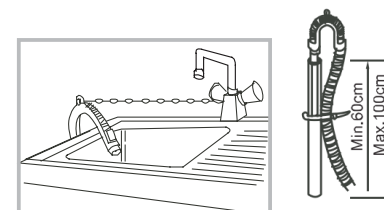

⚠ Warning!

- When installing drain hose, fix it properly with a rope.
- If drain hose is too long, do not force it into washing machine as it will cause abnormal noises.

GB

Operations

Quick Start

⚠ Caution!

- Before washing, please make sure it's installed properly.
- Before washing it first time, the washing machine shall be operated in one round of the whole procedures without clothes in as follows.

1. Before Washing

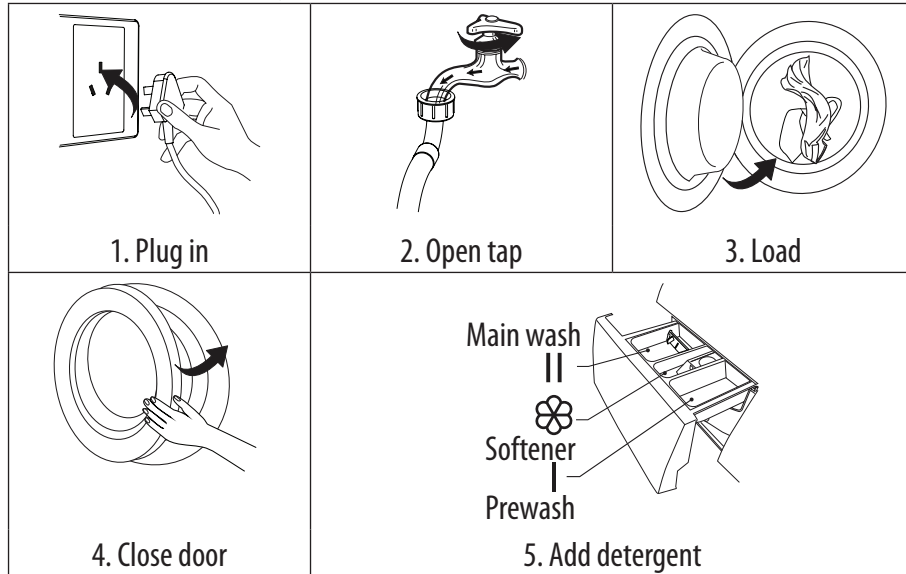

Note!

- Detergent only need to be added in "case I" after selecting pre-washing for machines with this function.

2. Washing

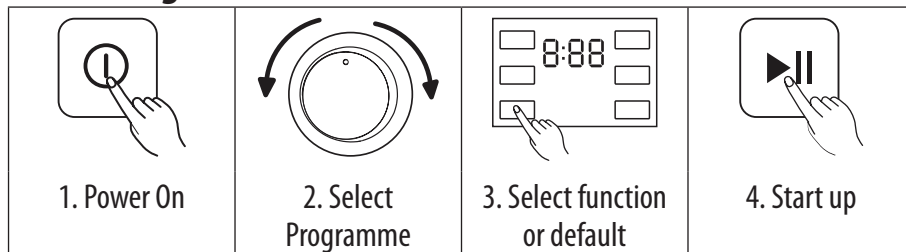

Note!

- If default is selected, step 3 can be skipped.

3. After Washing

Buzzer beep or "End" on display.

Before Each Washing

- The working condition of the washer should be (0-40) °C. If used under 0°C, the inlet valve and draining system may be damaged. If the machine is placed under condition of 0°C or less, then it should be transferred to normal ambient temperature to ensure the water supply hose and drain hose are not frozen before use.
- Please check the labels and the explanation of using detergent before wash. Use non-foaming or less-foaming detergent suitable for machine washing properly.

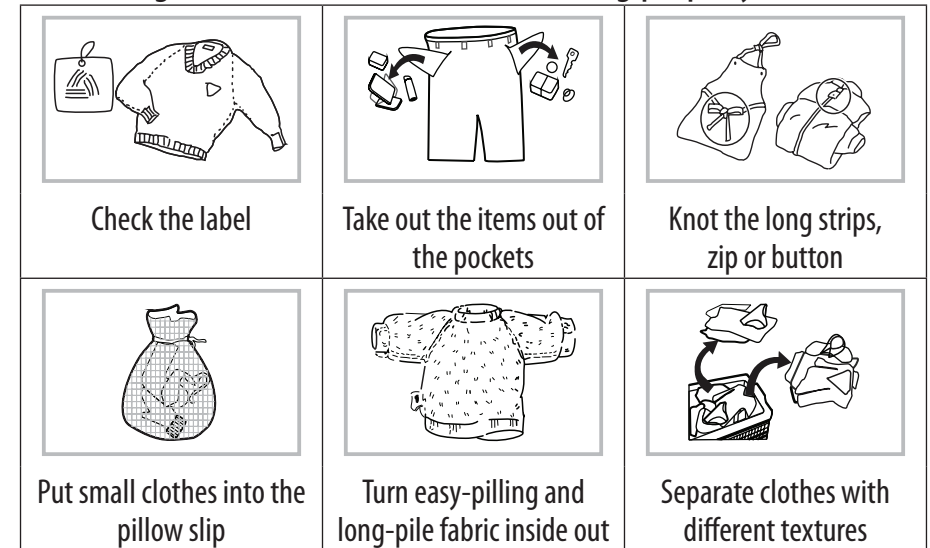

⚠ Warning!

- When washing a single clothes, it may easily cause great eccentricity and give alarm due to great unbalance. Therefore it is suggested to add one or two more clothes to be washed together so that draining can be done smoothly.

Detergent Dispenser

- I Pre wash detergent
- II Main wash detergent
- ☼ Softener

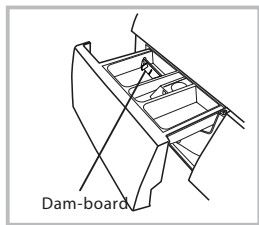

Liquid detergent

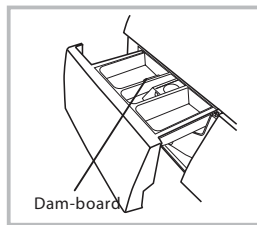

Powder detergent

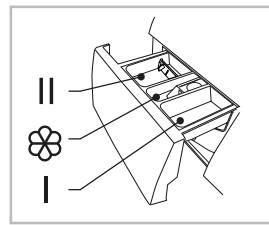

Pull out the dispenser

⚠ Caution!

- Detergent only need to be added in "case I" after selecting pre-washing for machines with this function.

Programme	I	II	☼
Coton (Cotton)	○	●	○
Synthétique (Synthetic)	○	●	○
Bébé (Baby Care)	○	●	○
Jeans (Jeans)	○	●	○

Programme	I	II	☼
Mixte (Mix)	○	●	○
Couleurs (Colors)		●	○
Vidange (Drain Only)			
Essorage (Spin Only)			
Rinçage et essorage (Rinse&Spin)			
Laine (Wool)		●	○
Délicat (Delicate)		●	○
Rapide (Quick)		●	○
Sport (Sport Wear)	○	●	○
Lavage main (Hand Wash)	○	●	○
Coton éco (Cotton ECO)		●	○

- Means must
- Means optional

📌 Note!

- As for the agglomerated or ropy detergent or additive, before they are poured into the detergent box, it is suggested to use some water for dilution to prevent the inlet of detergent box from being blocked and overflowing while filling water.
- Please choose suitable type of detergent for the various washing temperature to get the best washing performance with less water and energy consumption.

Control Panel

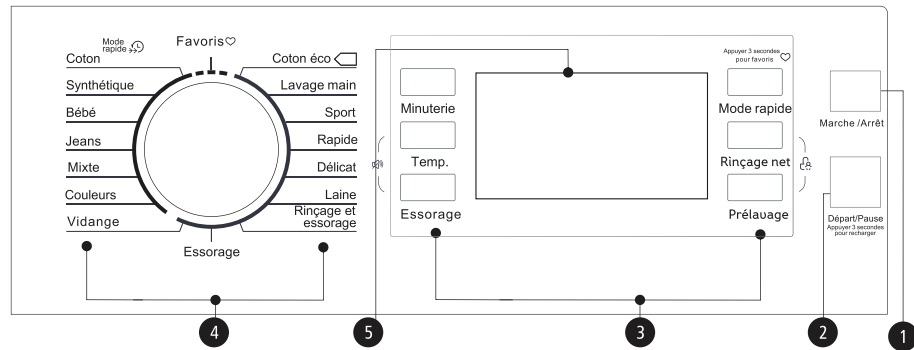

GB

Note!

- The chart is for reference only, Please refer to real product as standard.

1. Marche/arrêt (On/Off)

Product is switched on or off.

2. Départ/Pause (Start/Pause)

Press the button to start or pause the washing cycle.

3. Option

This allows you to select an additional function and will light when selected.

4. Programmes

Available according to the laundry type.

5. Display

The display shows the settings, estimated time remaining, options, and status messages for your washer. The display will remain on through the cycle.

54

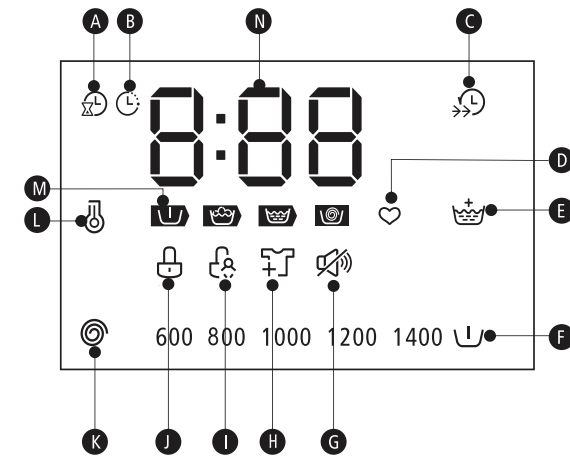

- A Remain
 - B Minuterie (Delay)
 - C Mode rapide (Speed Wash)
 - D Favoris (My Cycle)
 - E Rinçage net (Extra Rinse)
 - F Prélavage (Pre Wash)
 - G Mute Buzzer
 - H Reload
 - I Child Lock
 - J Door Lock
 - K Spin Speed
 - L Température (Temp.)
 - M Rate Of Progress (Pre wash- Wash -Rinse-Spin)
 - N Display
- 1:25: Washing time
 24: Timer time
 E 20: Error
 End: End

GB

55

Option



Pré lavage (Pre Wash)

The Prewash function can get an extra wash before main wash, it is suitable for washing the dust rises to surface of the clothes; You need to put detergent into the Case (I) when select it.



Rinçage net (Extra Rinse)

The laundry will undergo extra rinse once after you select it.



Mode rapide (Speed Wash)





The function can decrease the washing time.



Minuterie (Delay)

Set the Delay function:

1. Select a programme
2. Press the **Minuterie** (Delay) button to choose the time (the delaying time is 0-24 H.)
3. Press **Départ/Pause** (Start/Pause) to commence the delay operation

Marche/arrêt (On/Off) > Choose the Programme > (Setting time) > (Start) ( >  >  > )

Cancel the Delay function:

Press the **Minuterie** (Delay) button until the display be 0H. It should be pressed before starting the programme. If the programme already started, should press the **Marche/arrêt** (On/Off) button to reset the programme.

! Caution!

- If there is any break in the power supply while the machine is operating, a special memory stores the selected programme and when the power is restarted, press the **Départ/Pause** (Start/Pause) button the program will continues.

Programme	Option			
	Delay	Speed wash	Extra rinse	Pre wash
Coton (Cotton)	<input type="radio"/>	<input type="radio"/>	<input type="radio"/>	<input type="radio"/>
Synthétique (Synthetic)	<input type="radio"/>	<input type="radio"/>	<input type="radio"/>	<input type="radio"/>
Bébé (Baby Care)	<input type="radio"/>	<input type="radio"/>	<input type="radio"/>	<input type="radio"/>
Jeans (Jeans)	<input type="radio"/>	<input type="radio"/>	<input type="radio"/>	<input type="radio"/>
Mixte (Mix)	<input type="radio"/>	<input type="radio"/>	<input type="radio"/>	<input type="radio"/>
Couleurs (Colors)	<input type="radio"/>	<input type="radio"/>	<input type="radio"/>	
Vidange (Drain Only)	<input type="radio"/>			
Essorage (Spin Only)	<input type="radio"/>			
Rinçage et essorage (Rinse&Spin)	<input type="radio"/>		<input type="radio"/>	
Laine (Wool)	<input type="radio"/>		<input type="radio"/>	
Délicat (Delicate)	<input type="radio"/>		<input type="radio"/>	
Rapide (Quick)	<input type="radio"/>			
Sport (Sport Wear)	<input type="radio"/>		<input type="radio"/>	<input type="radio"/>
Lavage main (Hand Wash)	<input type="radio"/>		<input type="radio"/>	<input type="radio"/>
Coton éco (Cotton ECO)	<input type="radio"/>			

means optional

Other functions



Reload

This operation can be executed during the washing progress. When the drum is still rolling and there is large amount of water with high temperature in the drum. The state is unsafe and the door cannot be opened forcefully. To press **Départ/Pause** (Start/Pause) for 3 sec. to reload, and start the clothes adding in the midway function. Please follow the steps as below:

1. Wait until the drum stops rotation.
2. The door lock is unlocked.
3. Close the door when the clothes are reloaded and press the **Départ/Pause** (Start/Pause) button.

Press **Départ/Pause** (Start/Pause) 3sec. > Reload the clothes > Start (> >)

⚠ Caution!

- Don't use the Reload function when the water level over the edge of the inner tub or the temperature is higher.



(Child Lock)

To avoid mis operation by children.

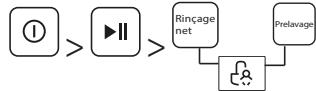

Marche/arrêt (On/Off) > Start > Press **Rinçage net** (Extra Rinse) and **Pré-lavage** (Pre Wash) 3 sec. till buzzer beep.

⚠ Caution!

- Press the two button 3 sec. also to be released the function.
- The (Child Lock) will lock all buttons except **Marche/arrêt** (On/Off).
- If you stop the appliance, the child lock will be disabled.
- On some models, the (child lock) function remains active once the washing machine has been restarted after a power failure.



My Cycle

Memory the frequently used programmes
Press **Mode rapide** (Speed Wash) 3 sec. to memory the running programme. The default is cotton.



Température (Temp.)

Press the button to regulate the temperature (Cold, 20°C, 30°C, 40°C, 60°C, 90°C)



Essorage (Spin)

Press the button to change the spin speed. 0-600-800-1200-1400tr/min

Programme	Default Speed(rpm)
Coton (Cotton)	800
Synthétique (Synthetic)	800
Bébé (Baby Care)	800
Jeans (Jeans)	800
Mixte (Mix)	800
Couleurs (Colors)	1000
Vidange (Drain Only)	-

Essorage (Spin Only)	1000
Rinçage et essorage (Rinse&Spin)	1000
Laine (Wool)	600
Délicat (Delicate)	600
Rapide (Quick)	800
Sport (Sport Wear)	1200
Lavage main (Hand Wash)	600
Coton éco (Cotton ECO)	1400

⚠ Caution!

- When the lights of spin speed (600, 800, 1000, 1200, 1400) are off means the spin speed is 0.

Mute the buzzer

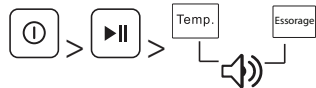

Marche/arrêt (On/Off) > Start > Press the **Température (Temp.)** & **Essorage (Spin)** button for 3 sec. the buzzer is mute.
To act the buzzer function, press the two buttons again for 3 seconds.
The setting will be kept until the next reset.

⚠ Caution!

- After Muting the buzzer function, the sounds will not be activated any more.

Programmes

Programmes are available according to the laundry type.

Programmes	
Coton (Cotton)	Hard -wearing textiles, heat-resistant textiles made of cotton or linen.
Synthétique (Synthetic)	Wash synthetic articles, for example: shirts, coats, blending. While washing the knitting textiles, detergent quantity shall be reduced due to its loose string construction and easily forming bubbles.
Bébé (Baby Care)	Washing the baby's clothes, it can make the baby's wear cleaner and make the rinse performance better to protect the baby skin.
Jeans (Jeans)	Specially for jeans.
Mixte (Mix)	Mixed load consisting of textiles made of cotton and synthetics.
Couleurs (Colors)	Washing brightly colored clothes, it can protect the colors better.
Vidange (Drain Only)	To increase the washing effects, washing time is increased.
Essorage (Spin Only)	As for few light dirty clothes, the default temperature of washing is cold.
Rinçage et essorage (Rinse&Spin)	Washing the activewear.
Laine (Wool)	Extra short programme approx, suitable for lightly soiled washing as a small amounts of laundry.
Délicat (Delicate)	For delicate, washable textiles, e.g. made of silk, satin, synthetic fibres or blended fabrics.
Rapide (Quick)	Hand or machine-washable wool or richwool textiles. Especially gentle wash programme to prevent shrinkage, longer programme pauses (textiles rest in wash liquor).
Sport (Sport Wear)	Extra spin with selectable spin speed.
Lavage main (Hand Wash)	Extra rinse with spin.
Coton éco (Cotton ECO)	Drain off the water.

Washing Programmes Table

Model: LFS914L19W

Programme	Load(kg)	Temp.(°C)	Default Time (H:mim)
	9.0	Default	
Coton (Cotton)	9.0	40	2:40
Synthétique (Synthetic)	4.5	40	1:40
Bébé (Baby Care)	9.0	30	1:20
Jeans (Jeans)	9.0	60	1:45
Mixte (Mix)	9.0	40	1:13
Couleurs (Colors)	4.5	Cold	1:10
Vidange (Drain Only)	-	-	0:01
Essorage (Spin Only)	9.0	-	0:12
Rinçage et essorage (Rinse&Spin)	9.0	-	0:20
Laine (Wool)	2.0	40	1:07
Délicat (Delicate)	2.5	30	0:50
Rapide (Quick)	2.0	Cold	0:15
Sport (Sport Wear)	4.5	40	0:45
Lavage main (Hand Wash)	2.0	Cold	1:00
Coton éco (Cotton ECO)	9.0	60	3:39

- The EU energy efficiency class is: A+++
Energy test program: Cotton ECO 60/40°C.
Speed: the highest speed; Other as the default.
Half load for 9.0Kg machine: 4.5Kg.
- "Cotton ECO 60/40°C" is the standard washing programs to which the information in the label and the fiche relates, and

they are suitable to clean normally soiled cotton laundry and that they are the most efficient programmes in terms of combined energy and water consumptions for washing that type of cotton laundry, that the actual water temperature may differ from the declared cycle temperature.

Note!

- The parameters in this table are only for user's reference. The actual parameters maybe different with the parameters in above mentioned table.

Maintenances

Cleaning and Care

Warning!

- Before your maintenance starts, please unplug the machine and close the tap.

Cleaning The Cabinet

Proper maintenance on the washing machine can extend its working life. The surface can be cleaned with diluted non-abrasive neutral detergents when necessary. If there is any water overflow, use the wet cloth to wipe it off immediately. No sharp items are allowed.

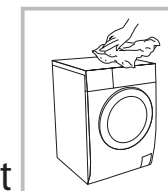

Note!

- Formic acid and its diluted solvents or equivalent are forbidden, such as alcohol, solvents or chemical products, etc.

Cleaning The Drum

The rusts left inside the drum by the metal articles shall be removed immediately with chlorine-free detergents. Never use steel wool.

Note!

- Don't put laundry in the washing machine during the drum cleaning.

Cleaning The Door Seal And Glass

Wipe the glass and seal after each wash to remove lint and stains. If lint builds up it can cause leaks.

Remove any coins, buttons and other objects from the seal after each wash.

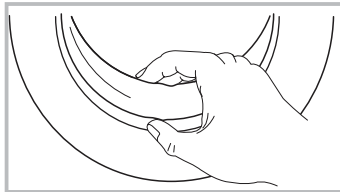

Cleaning The Inlet Filter

Note!

- Inlet filter must be cleaned if there is less water.

Washing the filter in the tap

1. Close the tap.
2. Remove the water supply hose from the tap.
3. Clean the filter.

4. Reconnect the water supply hose.

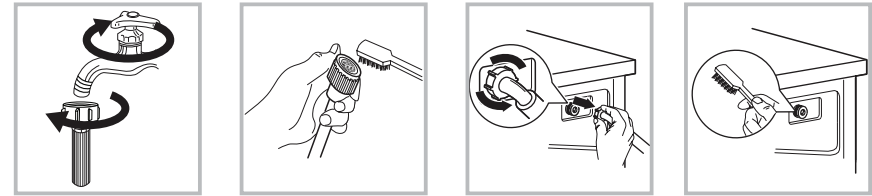

Washing the filter in washing machine:

1. Screw off the inlet pipe from the backside of the machine.
2. Pull out the filter with long nose pliers and reinstall it back after being washed.
3. Use the brush to clean the filter.
4. Reconnect the inlet pipe.

Note!

- If the brush is not clean, you can pull out the filter washed separately;
- Reconnect, turn on the tap.

Clean The Detergent Dispenser

1. Press down the arrow location on softener cover inside the dispenser drawer.
2. Lift the clip up and take out softener cover and wash all grooves with water.
3. Restore the softener cover and push the drawer into position.

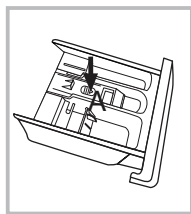

1. Pull out the dispenser drawer with press the A

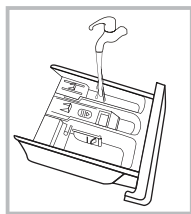

2. Clean the dispenser drawer under water

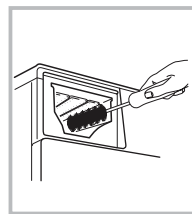

3. Clean inside the recess with an old toothbrush

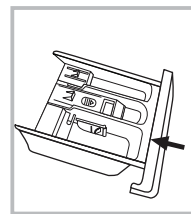

4. Insert the dispenser drawer

Note!

- Do not use alcohol, solvents or chemical products to clean the machine.

Cleaning The Drain Pump Filter

Warning!

- Be careful of the hot water!
- Allow detergent solution to cool down.
- Unplug the machine to avoid electrical shock before washing.
- Drain pump filter can filter the yarns and small foreign matters from the washing.
- Clean the filter periodically to ensure the normal operation of washing machine.

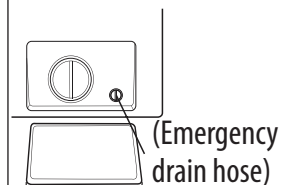
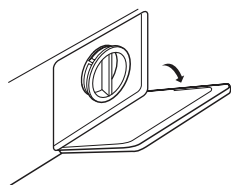

(Emergency drain hose)

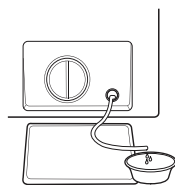

1. Open the lower cover cap



4. Open the filter by turning to the counter clockwise

2. Rotate 90°C and pull out the emergency drain hose, and take off the hose cap

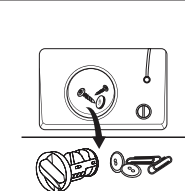

5. Remove extraneous matter

3. After water runs out, reset the drain hose

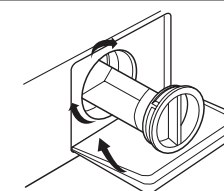

6. Close the lower cover cap

Caution!

- Make sure that valve cap and emergency drain hose are reinstalled properly, cap plates should be inserted aligning to hole plates otherwise water may leak.
- Some machines don't have emergency drain hose, so step 2 and step 3 can be skipped. Rotate lower cover cap directly to make water run into basin.
- When the appliance is in use and depending on the programme selected there can be hot water in the pump. Never remove the pump cover during a wash cycle, always wait until the appliance has finished the cycle, and is empty. When replacing the cover, ensure it is securely re-tightened.

Trouble shooting

The start of the appliance does not work or it stops during operation.

First try to find a solution to the problem, If not, contact the service centre.

Description	Reason	Solution
Washing machine cannot start up	Door is not closed properly	Restart after the door is closed Check if the clothes is stuck
Door can't be opened	Washer's safety protection design is working	Disconnect the power, restart the product
Water leakage	The connection between inlet pipe or outlet hose is not tight	Check and fasten water pipes Clean up outlet hose
Detergent residues in the box	Detergent is dampened or agglomerated	Clean and wipe the detergent box
Indicator or display does not light	Disconnect the power PC board or harness has connection problem	Check if the power is shut down and the power plug is connected correctly
Abnormal noise		Check if the fixing (bolts) have been removed Check it's installed on a solid and level floor

Description	Reason	Solution
E30	Door is not closed properly	Restart after the door is closed Check if the clothes is stuck

E10	Water injecting problem while washing	Check if the water pressure is too low Straighten the water pipe Check if the inlet valve filter is blocked
E21	Overtime water draining	Check if the drain hose is blocked
E12	Water overflow	Restart the washer
EXX	Others	Please try again first, call up service line if there are still troubles

Note!

- After the check, activate the appliance. If the problem occurs or the display alarm codes again, contact the service.

Technical Specifications

Power Supply	220-240V/50Hz
MAX.Current	10A
Standard Water Pressure	0.05MPa~1MPa

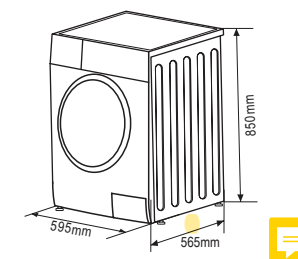

Model	Washing Capacity	Dimension (W*D*H mm)	Net Weight	Rated Power
LFS914L19W	9.0kg	595*565*850	71kg	2000W

Technical Information

Brand	SABA
Model	LFS914L19W
Product code	686980

Rated capacity in Kg of cotton	9kg
Energy efficiency class	A+++
Energy consumption per year *1)	196 kWh/an
Energy consumption of the standard 60°C cotton program at full load/ half load	0.93kwh /cycle
Energy consumption of the standard 40°C cotton program at full load/ half load	0.72kwh /cycle
Power consumption in off-mode and left –on mode	0.5 W/1.0 W
Annual water consumption (AW C) in L per year *2)	11800L
Water consumption of the standard 60°C cotton program at full load Wt, 60	57L /cycle
Water consumption of the standard 60°C cotton program at partial load Wt,60½	51L /cycle
Water consumption of the standard 40°C cotton program at partial load Wt,40½	51L /cycle
Spin – drying efficiency class *3)	B
Maximum spin speed / remaining moisture content	1400rpm/55%
ECO recommended program *4)	Coton ECO
Programme time of the ‘standard 60°C cotton programme’ at full load / partial load	228min/219min
Programme time of the ‘standard 40°C cotton programme’ at partial load	213min
The duration of the left-on mode	1 min
Noise level during washing/spinning *5)	54 / 76 dB(A) re 1 pw
Type of installation	Pose Libre

- *1) based on 220 standard washing cycles for cotton programmes at 60°C and 40°C at full and partial load, and the consumption of the low-power modes. Actual energy consumption will depend on how the appliance is used.
- *2) based on 220 standard washing cycles for cotton programmes at 60°C and 40°C at full and partial load. Actual water consumption will depend on how the appliance is used.
- *3) on a scale from G (least efficient) and A (most efficient).
- *4) the most efficient programme to clean normally soiled cotton laundry in terms of combine energy and water consumption.
- *5) for the standard “coton” program at 60°C at full load.

Note!

- Programme setting for testing in accordance with applicable standard En60456.
- When using the test programmes, wash the specified load using the maximum spin speed.
- The actual parameters will depend on how the appliance is used, and maybe different with the parameters in above mentioned table.
- The household washing machine is equipped with power management system. The duration of the left-on mode time is less than 1 minute.
- The noise emissions during washing/spinning for the standard washing cycle at full load.

Disposal of old electrical appliances



The European directive 2012/19/EU on Waste Electrical and Electronic Equipment (WEEE), requires that old household electrical appliances must not be disposed of in the normal unsorted municipal waste stream. Old appliances must be collected separately in order to optimize the recovery and recycling of the materials they contain, and reduce the impact on human health and the environment.

GB

The crossed out “wheeled bin” symbol on the product reminds you of your obligation, that when you dispose of the appliance, it must be separately collected.

Consumers should contact their local authority or retailer for information concerning the correct disposal of their old appliance.

