

CUISINE **SABA**

FL914L21W
FL1015L21W
FL1214L21W

FR



CONFORAMA France SA
80 Boulevard du Mandinet
LOGNES
77432 Marne la Vallée Cedex 2
FRANCE

Nous vous remercions d'avoir choisi la qualité SABA. Ce produit a été créé par notre équipe de professionnels et selon la réglementation européenne. Pour une meilleure utilisation de votre nouvel appareil, nous vous recommandons de lire attentivement ce manuel d'instructions et de le conserver pour toute référence ultérieure.

TABLE DES MATIERES

INSTRUCTIONS DE SECURITE	2
INSTALLATION	10
FONCTIONNEMENT	17
OPÉRATIONS D'ENTRETIEN	35
ENLÈVEMENT DES APPAREILS MÉNAGERS USAGÉS	48

INSTRUCTIONS DE SECURITE

• INSTRUCTIONS DE SECURITE

Pour votre sécurité, les informations contenues dans ce manuel doivent être respectées afin de réduire le risque d'incendie, d'explosion, de décharge électrique, ou pour empêcher les dommages matériels, les blessures physiques ou les décès.

Explication des symboles

Avertissement !

Lorsque ce symbole est associé à ce mot, cela indique une situation potentiellement dangereuse pouvant entraîner la mort ou de graves blessures, à moins d'être évitée.

Attention !

Lorsque ce symbole est associé à ce mot, cela indique une situation potentiellement dangereuse pouvant entraîner des blessures légères ou mineures ou des dommages matériels ou environnementaux.

Remarque !

Lorsque ce symbole est associé à ce mot, cela indique une situation potentiellement dangereuse pouvant entraîner des blessures légères ou mineures.

- Cet appareil est destiné à être utilisé dans des applications domestiques et analogues telles que:
 - des coins cuisines réservés au personnel dans des magasins, bureaux et autres environnements professionnels;
 - des fermes;

- l'utilisation par les clients des hôtels, motels et autres environnements à caractère résidentiel;
 - des environnements du type chambres d'hôtes.
 - dans les espaces d'utilisation commune dans des immeubles d'habitation.
- Cet appareil est conçu pour laver 9,0/10,0/12,0 kg de linge sec

Avertissement !

Décharge électrique !

- Si le cordon d'alimentation est endommagé, il doit être remplacé par le fabricant, son agent de réparation ou des personnes de qualification similaire afin d'écartier tout danger.
- Les nouveaux tuyaux fournis avec l'appareil doivent être utilisés tandis que les anciens tuyaux ne doivent pas être réutilisés.
- Avant toute opération de maintenance sur l'appareil, débranchez-le de l'alimentation.
- Après utilisation, débranchez toujours la machine et coupez l'alimentation en eau. Pression d'eau d'entrée maximale, en 1 mPa. Pression d'eau d'entrée minimale, en 0,05 mPa.
- Pour votre sécurité, la fiche électrique doit être branchée sur une prise de courant tripolaire mise à la terre. Vérifiez soigneusement votre prise afin de vous assurer qu'elle est correctement mise à la terre.

- Assurez-vous que l'eau et les appareils électriques sont raccordés par un technicien qualifié, conformément aux instructions du fabricant et aux réglementations de sécurité locales en vigueur.
- Débranchez la fiche de la prise électrique avant toute opération de nettoyage ou d'entretien.
- N'utilisez pas une prise dont le courant nominal est inférieur à celui de l'appareil. Ne débranchez jamais la fiche électrique avec les mains mouillées.
- N'oubliez pas de couper l'arrivée d'eau et l'alimentation électrique immédiatement après avoir terminé la lessive.

Risque pour les enfants !

- L'appareil peut être utilisé par des enfants à partir de 8 ans et par des personnes aux capacités physiques, sensorielles ou mentales réduites ou manquant d'expérience et de connaissances, si elles bénéficient d'une surveillance ou ont reçu des instructions relatives à l'utilisation de l'appareil en toute sécurité et si elles comprennent les risques encourus. Les enfants ne doivent pas jouer avec l'appareil. Le nettoyage et l'entretien par l'utilisateur ne doivent pas être effectués par des enfants sans supervision.
- Les enfants de moins de 3 ans doivent être surveillés afin de s'assurer qu'ils ne jouent pas avec l'appareil.
- Les animaux et les enfants risquent de grimper dans la machine. Vérifiez la machine avant chaque utilisation.
- Les enfants doivent être surveillés afin de s'assurer qu'ils ne jouent pas avec l'appareil.

INSTRUCTIONS DE SÉCURITÉ

- La porte en verre peut être très chaude pendant le fonctionnement. Maintenez les enfants et les animaux à l'écart de la machine pendant son fonctionnement.
- Retirez tous les éléments d'emballage et les boulons de transport avant d'utiliser l'appareil. Dans le cas contraire, l'appareil peut subir de graves dommages.

Risque d'explosion !

- Ne lavez pas et ne séchez pas des articles ayant été nettoyés, imprégnés ou tamponnés avec des substances inflammables ou explosives (comme de la cire, de l'huile, de la peinture, du carburant, de la térébenthine, des solvants pour nettoyage à sec, du kérosène, etc.). Cela peut entraîner un incendie ou une explosion.
- Le lave-linge séchant ne doit pas être utilisé si des produits chimiques industriels ont été utilisés pour le nettoyage.
- L'air évacué ne doit pas être rejeté dans un conduit d'extraction des fumées destiné aux appareils utilisant du gaz ou d'autres combustibles.
- Rincez soigneusement les articles au préalable en les lavant à la main.

⚠ Attention !

Installation du produit

- Cet appareil est conçu exclusivement pour un usage en intérieur.
- Il n'est pas conçu pour pouvoir être encastré.
- Les ouvertures ne doivent pas être obstruées par un tapis.

- L'appareil ne doit pas être installé dans des salles de bains, dans des pièces très humides ni dans des pièces avec des gaz explosifs ou des substances caustiques.
- L'appareil avec une seule valve d'arrivée d'eau ne peut être raccordé qu'à l'alimentation en eau froide. Si l'appareil est doté de deux valves d'arrivée d'eau, effectuez le raccordement aux robinets d'eau froide et d'eau chaude.
- La fiche doit être accessible après l'installation.
- L'appareil ne doit pas être installé derrière une porte verrouillable, une porte coulissante ou une porte avec une charnière placée sur le côté opposé à celui du lave-linge séchant.
- Cet appareil ne doit pas être installé dans un lieu humide.
- Retirez tous les éléments d'emballage et les boulons de transport avant d'utiliser l'appareil. Dans le cas contraire, l'appareil peut subir de graves dommages.

Risque d'endommagement de l'appareil !

- Le produit est exclusivement destiné à un usage domestique et est conçu uniquement pour les textiles pouvant être lavés et séchés en machine.
- Ne grimpez pas et ne vous asseyez pas sur le couvercle supérieur du lave-linge.
- Ne vous appuyez pas contre la porte de la machine.
- Précautions lors de la manipulation de la machine :
 1. Faites appel à un professionnel spécialisé pour réinstaller les boulons de transport sur la machine.

2. L'eau accumulée dans la machine doit être vidangée.
 3. Manipulez la machine avec précaution. Ne soulevez pas l'appareil en le tenant par parties protubérantes. Ne transportez pas la machine en vous servant de la porte comme d'une poignée.
 4. Cet appareil est lourd. Transportez-le avec précaution.
 5. Ne mettez pas les mains dans la cuve d'extraction d'eau en fonctionnement.
- Ne fermez pas la porte avec une force excessive. Si la porte s'avère difficile à fermer, vérifiez que le tambour ne soit pas trop chargé et que le linge soit bien réparti.
 - Il est interdit de laver des tapis.

Fonctionnement de l'appareil

- Avant d'utiliser le lave-linge, le produit doit être calibré.
- Avant la première lessive, l'appareil doit effectuer un cycle complet à vide.
- Les solvants toxiques, inflammables ou explosifs sont interdits. N'utilisez pas d'essence, d'alcool etc. comme détergents. N'utilisez que des détergents destinés au lavage en machine, en particulier pour le tambour.
- Assurez-vous que toutes les poches sont vides. Les objets tranchants et rigides tels qu'une pièce de monnaie, une broche, un clou, une vis, une pierre, etc. peuvent endommager gravement cet appareil.
- Veuillez vérifier si l'eau présente à l'intérieur du tambour a été vidangée avant d'ouvrir sa porte. N'ouvrez pas la porte si vous voyez qu'il reste de l'eau à l'intérieur.

- Attention à ne pas vous brûler lors de la vidange d'eau de lavage très chaude.
- Une fois le programme terminé, attendez 2 minutes avant d'ouvrir la porte (sur certains modèles).
- Ne rajoutez jamais d'eau à la main lors du lavage.
- S'il est inévitable de mettre dans le sèche-linge des textiles contenant de l'huile de cuisson ou végétale ou contaminés par des produits de soins capillaires, ils doivent d'abord être lavés à l'eau chaude avec une quantité supplémentaire de détergent. Cela permet de réduire le risque, sans l'éliminer.
- Aérez suffisamment la pièce pour éviter le reflux de gaz provenant d'appareils utilisant d'autres combustibles, y compris les flammes nues.
- Ne séchez pas des articles non lavés dans l'appareil.
- Les articles souillés avec des substances telles que de l'huile de cuisson, de l'acétone, de l'alcool, de l'essence, du kérosène, des détachants, de la térébenthine, de la cire ou des produits d'élimination de la cire doivent être lavés à l'eau chaude avec une quantité supplémentaire de détergent avant d'être séchés dans l'appareil.
- Les articles tels que le caoutchouc mousse (mousse de latex), les bonnets de douche, les textiles imperméables, les articles avec une doublure en caoutchouc et les vêtements ou oreillers comportant des rembourrages en caoutchouc mousse ne doivent pas être séchés dans la machine.

- Les adoucissants textiles et les produits similaires doivent être utilisés conformément aux instructions de leur fabricant.
- Si le couvercle de la machine peut être ouvert pendant l'extraction d'eau, attendez au moins 15 secondes après l'arrêt complet de la cuve d'extraction d'eau.
- La phase finale du cycle de fonctionnement d'un lave-linge séchant se produit sans chaleur (cycle de refroidissement) pour que les articles soient maintenus à une température garantissant qu'ils ne seront pas abîmés.
- Retirez tous les objets des poches, tels que les briquets et les allumettes, avant d'utiliser l'appareil.
- **AVERTISSEMENT** : N'arrêtez jamais un lave-linge séchant avant la fin du cycle de séchage, sauf si vous sortez rapidement tous les articles et les étendez pour permettre à la chaleur de se dissiper.

Installation

• Description du produit

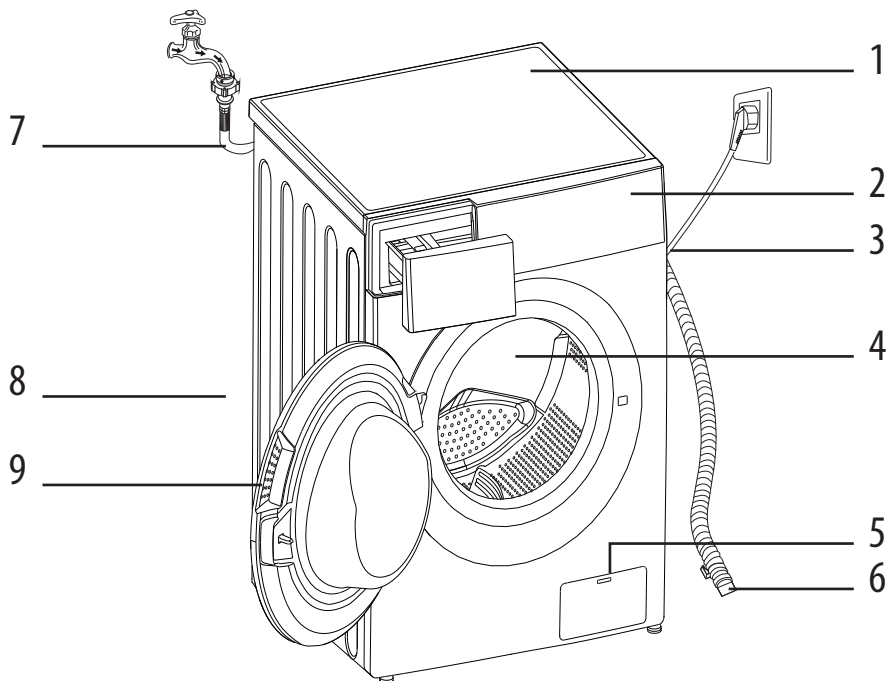

- | | |
|--------------------------|--------------------------|
| 1. Couvercle supérieur | 6. Flexible de vidange |
| 2. Panneau de commande | 7. Tuyau d'arrivée d'eau |
| 3. Cordon d'alimentation | 8. Bac à détergent |
| 4. Tambour | 9. Porte |
| 5. Filtre d'entretien | |

Remarque !

- L'illustration des accessoires n'est donnée qu'à titre de référence. Veuillez vous baser sur le produit réel.

Accessoires



Bouchon de transport

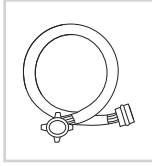

Tuyau d'arrivée d'eau froide

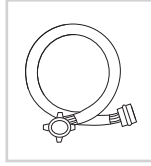

Tuyau d'arrivée d'eau chaude (en option)

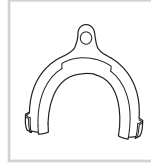

Support de tuyau de vidange (en option)



Mode d'emploi

Lieu d'installation

⚠ Avertissement !

- Il est important que le produit soit stable afin qu'il ne se déplace pas !
- Assurez-vous que le produit ne repose pas sur le cordon d'alimentation.

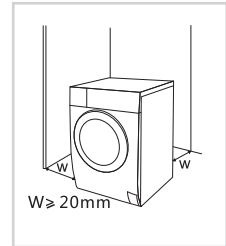

Pour installer la machine, choisissez un emplacement présentant les caractéristiques suivantes :

1. Surface dure, sèche et plane
2. Éviter toute exposition directe à la lumière du soleil
3. Aération suffisante
4. Température ambiante supérieure à 0 °C
5. À distance des sources de chaleur (gaz, charbon etc.).

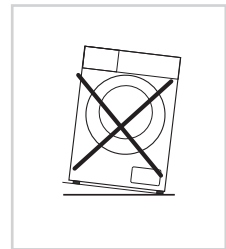

Déballage du lave-linge

⚠ Avertissement !

- Les matériaux d'emballage (ex. films plastiques, polystyrène) peuvent être dangereux pour les enfants.
- Il existe un risque d'étouffement ! Gardez tous les éléments d'emballage hors de portée des enfants.

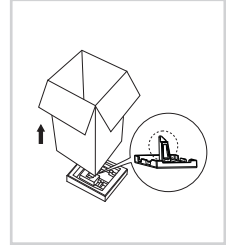

FR

1. Retirez la boîte en carton et l'emballage en polystyrène.
2. Sortez la machine à laver et enlevez les éléments d'emballage. N'oubliez pas d'enlever le petit triangle en mousse en dessous. Si vous n'y arrivez pas, mettez le lave-linge sur le flanc puis retirez le petit triangle en mousse manuellement.
3. Retirez le ruban adhésif maintenant le câble d'alimentation et le tuyau de vidange en place.
4. Retirez le tuyau d'arrivée d'eau du tambour.

Retirez les boulons de transport

⚠ Avertissement !

- Vous devez enlever tous les boulons de transport situés à l'arrière du lave-linge avant d'utiliser le produit.
- Vous aurez de nouveau besoin des boulons de transport si vous déplacez le produit. Par conséquent, conservez-les en lieu sûr.

Procédez de la manière suivante pour enlever les boulons :

1. Dévissez les 4 boulons avec une clé et enlevez-les.

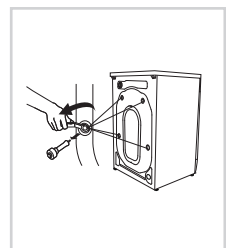

2. Bouchez les trous avec les bouchons prévus à cet effet.
3. Gardez soigneusement les boulons de transport pour pouvoir les réutiliser ultérieurement.

Nivellement du lave-linge

Avertissement !

- Les écrous de blocage situés sur les quatre pieds doivent être solidement serrés contre le châssis.
1. Assurez-vous que les pieds sont correctement fixés à l'appareil. Si ce n'est pas le cas, remettez-les dans leur position d'origine et serrez les écrous.
 2. Desserrez l'écrou de blocage et tournez le pied jusqu'à ce qu'il touche le sol.
 3. Réglez les pieds et bloquez-les en position à l'aide d'une clé. Assurez-vous que le lave-linge est stable.

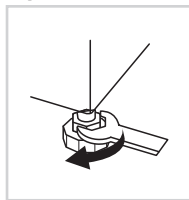
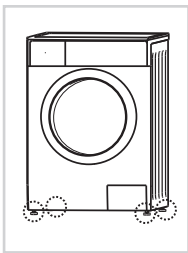

Monter

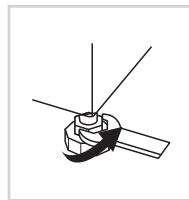

Descendre

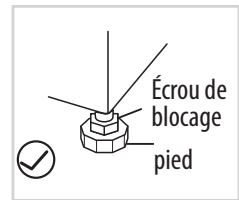

pied

Raccordement du tuyau d'arrivée d'eau

Avertissement !

- Suivez les instructions fournies dans ce chapitre afin d'éviter une fuite ou un dégât des eaux.
- N'enroulez pas, n'écrasez pas, ne modifiez pas ou ne coupez pas le tuyau d'arrivée d'eau.

- Pour les modèles dotés d'une valve d'arrivée d'eau chaude, effectuez le raccordement au robinet d'eau chaude à l'aide du tuyau d'arrivée d'eau chaude. La consommation d'énergie diminuera automatiquement avec certains programmes de lavage.

Raccordez le tuyau d'arrivée d'eau comme indiqué. Deux manières permettent de le faire.

1. Raccordement d'un tuyau d'arrivée d'eau à un robinet ordinaire.

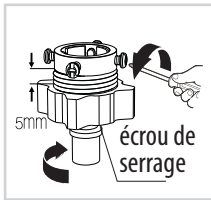

Desserrez l'écrou de serrage et les quatre boulons

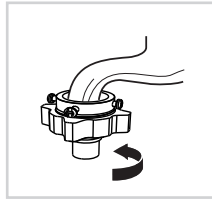

Serrez l'écrou de serrage



Appuyez sur la douille de glissement, insérez le tuyau d'arrivée d'eau dans l'orifice du robinet

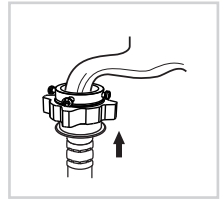

Raccordement terminé

2. Raccordement d'un tuyau d'arrivée d'eau à un robinet avec filetage.

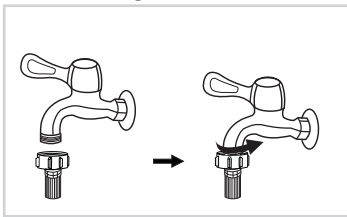

Robinet avec filetage et tuyau d'arrivée d'eau



Robinet spécial lave-linge

Raccordez l'autre extrémité du tuyau d'arrivée d'eau à la valve d'arrivée d'eau située à l'arrière du lave-linge puis serrez fermement le tuyau dans le sens des aiguilles d'une montre.

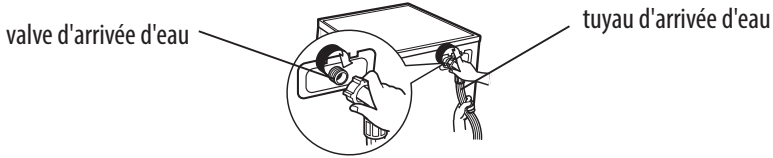

Tuyau de vidange

⚠ Avertissement !

- N'enroulez pas ou ne rallongez pas le tuyau de vidange.
- Positionnez correctement le tuyau de vidange. Si vous n'effectuez pas correctement cette opération, une fuite d'eau pourra survenir.

Il y a deux manières de mettre en place l'extrémité du tuyau de vidange :

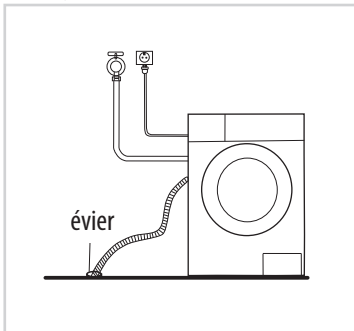

1. Placez-le dans l'évier.

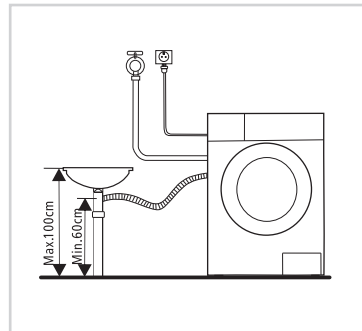

2. Reliez-le à un embranchement de la canalisation d'évacuation de l'évier.

Remarque !

- Si la machine est dotée d'un support pour tuyau de vidange, installez-le de la manière suivante.

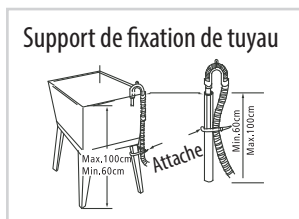
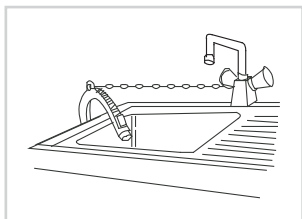

FR

Avertissement !

- Lorsque vous installez un tuyau de vidange, fixez-le correctement à l'aide d'un cordon.
- Si le tuyau de vidange est trop long, n'essayez pas d'insérer une partie dans le lave-linge en forçant car cela provoquera des bruits anormaux.

Démarrage rapide

⚠ Attention !

- Avant d'utiliser votre lave-linge, assurez-vous qu'il est correctement installé.
- Avant la première lessive, l'appareil doit effectuer un cycle complet à vide comme suit.

📌 Calibrage

Il est conseillé de calibrer le lave-linge pour améliorer son fonctionnement.

1. Videz le lave-linge ;
2. Branchez l'appareil ;
3. Mettez le lave-linge sous tension et appuyez en même temps sur « Départ différé » et « Essorage » dans un délai de 10 secondes. L'affichage indique ensuite « t19 »
4. Appuyez sur ►II pour démarrer le lave-linge et attendez que « **** » soit affiché

1. Avant le lavage

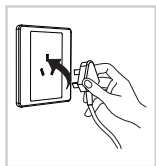

Branchez
l'appareil

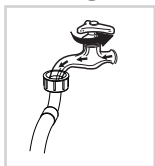

Ouvrez le
robinet

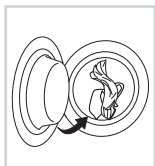

Chargez

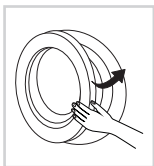

Fermez la porte

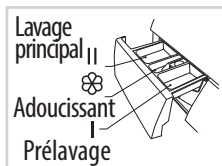

Ajoutez du détergent

Remarque !

- Vous devez mettre du détergent dans le « compartiment I » si vous avez sélectionné l'option « Prélavage » sur les lave-linge dotés de cette fonction.

FR

2. Avant le lavage

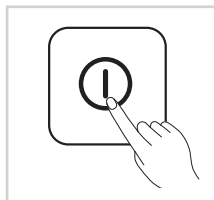

Mettez l'appareil sous
tension

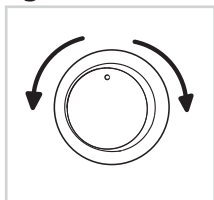

Sélectionnez le
programme

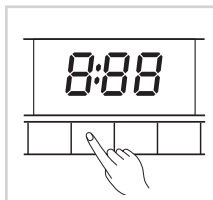

Sélectionnez une
fonction ou les
paramètres par défaut

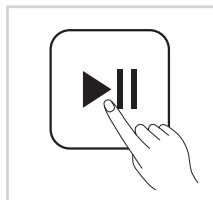

Lancez le programme

Remarque !

1. Si les paramètres par défaut sont sélectionnés, vous pouvez ignorer l'étape 3.
2. L'illustration du bouton Fonction n'est donnée qu'à titre de référence. Veuillez vous baser sur le produit réel.

3. Après le lavage

L'avertisseur sonore retentit ou « End » (Fin) s'affiche à l'écran.

Avant chaque lavage

- Le lave-linge est conçu pour fonctionner entre (0 et 40) °C. S'il est utilisé à une température inférieure à 0 °C, la valve d'arrivée d'eau et le système de vidange peuvent être endommagés. Si le lave-linge se trouve dans une pièce où la température est inférieure à 0 °C, il doit être transporté dans une pièce à température ambiante normale afin que le tuyau d'arrivée d'eau et le tuyau de vidange n'aient pas gelé avant utilisation.
- Veuillez lire les étiquettes et les explications relatives à l'utilisation de détergent avant d'effectuer le lavage. Choisissez du détergent non moussant ou peu moussant pour un lavage optimal.

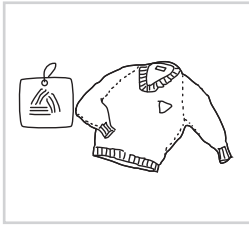

Lisez l'étiquette

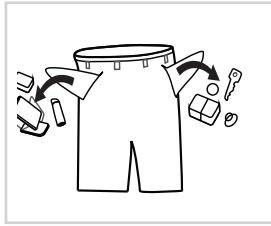

Videz les poches des vêtements

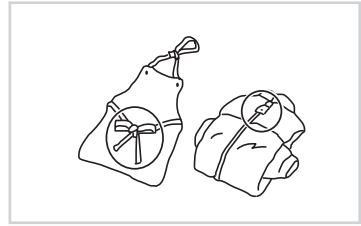

Attachez les longues ficelles/longs rubans, fermez les fermetures éclair et boutonnez les boutons

FR

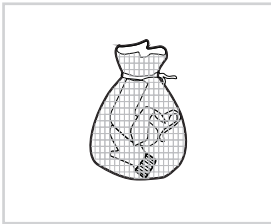

Mettez les vêtements de petite taille dans des taies d'oreiller

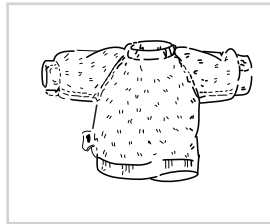

Mettez sur l'envers les vêtements qui boulochent facilement et à poils longs

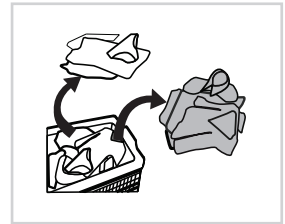

Triez les vêtements selon leurs textures

Avertissement !

- Si vous lavez un seul vêtement, l'excentricité risque de déséquilibrer fortement le lave-linge et de déclencher l'alarme. Il est donc recommandé d'ajouter un ou deux articles supplémentaires afin que l'évacuation de l'eau puisse se faire normalement.
- Ne lavez pas des vêtements ayant été en contact avec du kérosène, du carburant, de l'alcool et d'autres matériaux inflammables.

Bac à détergent

- I Détergent pour le prélavage
- II Détergent de lavage principal
- ☼ Adoucissant

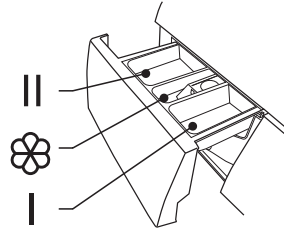

Tirez sur le bac à détergent pour l'ouvrir

FR

⚠ Attention !

- Vous devez mettre du détergent dans le « compartiment I » uniquement si vous avez sélectionné le prélavage sur les machines dotées de cette fonction.

Programme	I	II	☼
Coton	○	●	○
Synthétique	○	●	○
Stérilisation	●	●	○
Jeans	○	●	○
Mixte	○	●	○
20 °C		●	○

Programme	I	II	☼
Intensif		●	○
ECO 40-60		●	○
Délicat		●	○
Laine		●	○
Vêtements de sport	○	●	○
Rapide 45'	○	●	○

Programme	I	II	☼		Programme	I	II	☼
Rinçage et essorage			○		Rapide 15'		●	○
Essorage seul								
● Obligatoire ○ Facultatif								

Remarque !

- Si vous utilisez des détergents ou additifs agglomérés ou de qualité moindre, il est conseillé de les diluer au préalable avec un peu d'eau afin d'éviter que la conduite de passage du détergent ne soit bouchée et ne provoque un débordement au début du lavage.
- Choisissez soigneusement le type de détergent en fonction de la température de lavage requise, afin d'optimiser le lavage tout en économisant l'eau et l'énergie.

Panneau de commande

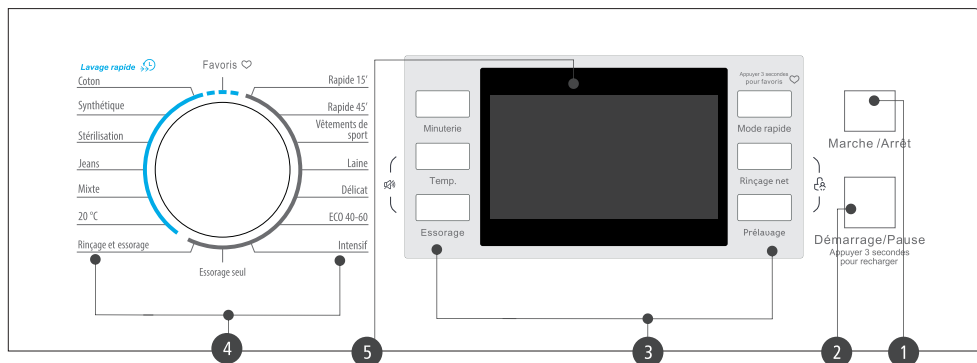

FR

Remarque !

- Le tableau n'est donné qu'à titre de référence. Veuillez vous baser sur le produit réel.

1 Marche/Arrêt

Ce bouton permet d'allumer ou d'éteindre l'appareil.

2 Démarrer/Pause

Appuyez sur ce bouton pour lancer le cycle de lavage ou l'interrompre.

3 Option

Cela vous permet de sélectionner une fonction supplémentaire. Elle s'allumera une fois sélectionnée.

4 Programmes

Programme disponible selon le type de linge.

5 Affichage

L'écran indique les réglages, une estimation du temps de lavage restant, les options et les messages de statut de votre linge. L'écran reste allumé pendant tout le cycle.

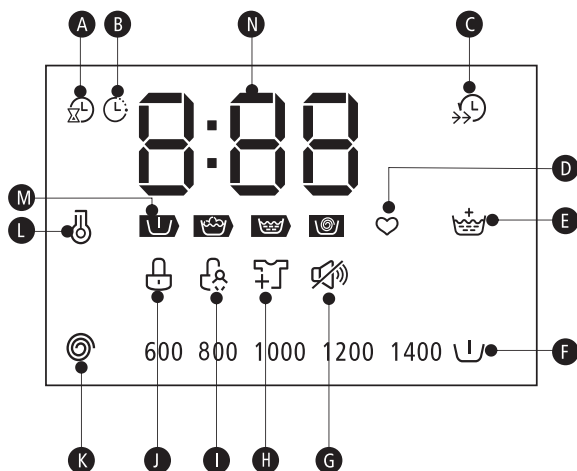

- | | | | |
|---|----------------------------------------------------------|---|---------------------------------------|
| A | Durée restante | G | Désactivation de l'avertisseur sonore |
| B | Départ différé | H | Recharge |
| C | Lavage rapide | I | Verrouillage enfants |
| D | Favoris | J | Verrouillage de porte |
| E | Rinçage supplémentaire | K | Vitesse d'essorage |
| F | Prélavage | L | Température |
| M | Phase en cours (prélavage - lavage - rinçage - essorage) | | |
| N | Temps de lavage | | |
| | 125 | | Durée du départ différé |
| | Erreur | | 2h |
| | E20 | | Fin |
| | | | End |

Option



Départ différé

Régler la fonction Départ différé :

1. Sélectionnez un programme ;
2. Appuyez sur le bouton « Départ différé » pour choisir la durée (comprise entre 0 et 24 h) ;
3. Appuyez sur [Démarrer/Pause] pour lancer le départ différé.



Choisir le programme



Réglage de la durée



Démarrer

Annuler la fonction Départ différé :

Appuyez sur le bouton [Départ différé] jusqu'à ce que l'écran indique 0H. Appuyez dessus avant le début du programme. Si le programme a déjà commencé, vous devez l'éteindre pour le réinitialiser.

⚠ Attention !

- Si une coupure de courant survient alors que le lave-linge est en marche, la mémoire interne sauvegarde le programme sélectionné. Une fois le courant rétabli, le programme reprend.

Prélavage

Prélavage

La fonction Prélavage effectue un lavage supplémentaire avant le lavage principal. Elle est adaptée au lavage des accumulations de poussière sur la surface des vêtements. Vous devez mettre le détergent dans le compartiment (I) si vous le sélectionnez.

Rinçage net

Rinçage supplémentaire

Cette fonction permet d'effectuer un rinçage supplémentaire.

Mode rapide

Lavage rapide

Cette fonction peut diminuer le temps de lavage.



Favoris

Mémorise le programme le plus fréquemment utilisé. Après avoir choisi le programme et défini les options, appuyez sur [Lavage rapide ] pendant 3 secondes pour lancer le lavage. Le réglage par défaut de l'appareil est Coton.



Recharge

Cette opération peut être exécutée pendant le déroulement du lavage. Si le tambour tourne encore avec une grande quantité d'eau à haute température à l'intérieur. Cette situation est dangereuse et la porte ne peut pas être ouverte de force. Appuyez sur le bouton [Démarrer/Pause] pendant 3 secondes pour recharger et ajouter les vêtements en cours de lavage. Procédez de la manière suivante :

1. Attendez que le tambour arrête de tourner.
2. La porte est déverrouillée.
3. Refermez la porte une fois les vêtements rechargés et appuyez sur le bouton [Démarrer/Pause].



Appuyez sur [Démarrer/Pause] pendant 3 secondes.



Recharger les vêtements



Démarrer

⚠ Attention !

- N'utilisez pas la fonction Recharge si le niveau de l'eau est au-dessus du bord supérieur de la cuve ou si la température est élevée.

Autres fonctions

Temp.	<p>Température</p> <p>Appuyez sur le bouton pour réguler la température (Froid, 20 °C, 30 °C, 40 °C, 60 °C, 90 °C)</p>
Essorage	<p>Essorage</p> <p>Utilisez ce bouton pour changer de vitesse.</p> <p>1400 : 0-600-800-1000-1200-1400</p> <p>1500 : 0-600-800-1000-1200-1500</p>

FR

Programme	Vitesse par défaut (tr/min)	
	1400	1500
Coton	1400	1500
Synthétique	1200	1200
Stérilisation	800	800
Jeans	800	800
Mixte	800	800
20 °C	1000	1000
Rinçage et essorage	1000	1000
Essorage seul	1000	1000
Intensif	800	800
ECO 40-60	1400	1500
Délicat	600	600
Laine	600	600

Programme	Vitesse par défaut (tr/min)	
Vêtements de sport	800	800
Rapide 45'	800	800
Rapide 15'	800	800



Verrouillage enfants

Cette fonction empêche les mauvaises manipulations par les enfants.

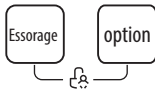

Appuyez sur [Rinçage supplémentaire] et [Prélavage] pendant 3 secondes, jusqu'à ce que l'avertisseur sonore retentisse.

FR

⚠ Attention !

Si le verrouillage enfants est activé et le programme démarre, l'indicateur de verrouillage enfants s'allume, tandis que l'indication CL et la durée restante sont affichés alternativement à l'écran toutes les 0,5 s. Appuyer sur les autres boutons fait clignoter l'indicateur de verrouillage enfants pendant 3 secondes. Lorsque le programme se termine, CL et END sont affichés alternativement pendant 10 secondes toutes les 0,5 s puis le voyant du verrouillage enfants clignote pendant 3 secondes

- Seul le fait d'appuyer et de maintenir les deux boutons enfoncés permet de désactiver le verrouillage enfants, même avec l'appareil hors tension, éteint et en fin de programme
- Le « Verrouillage enfants » désactive tous les boutons sauf le bouton Alimentation et le bouton Verrouillage enfants.
- Veuillez désactiver le verrouillage enfants avant de sélectionner le programme et de lancer le lavage

FR



Désactiver l'avertisseur sonore



Choisir le programme

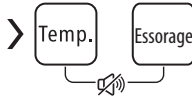

Appuyez sur [Température] et [Essorage] pendant 3 secondes, l'avertisseur sonore est désactivé.

Pour réactiver l'avertisseur sonore, appuyez de nouveau sur ce bouton pendant 3 secondes. Le réglage sera conservé jusqu'à la prochaine réinitialisation.

⚠ Attention !

- Lorsque l'avertisseur sonore est désactivé, l'appareil n'émet plus aucun son.

Programmes

Les programmes sont disponibles selon le type de linge.

Programmes	
Coton	Tissus résistants, textiles résistants à la chaleur, en coton ou en lin.
Synthétique	Synthétiques, par exemple : chemises, blousons, fibres mélangées. Pour les tricots, réduisez la quantité de détergent car la structure en mailles espacées a pour effet d'augmenter la quantité de mousse.
Stérilisation	Maintient la température de lavage au-dessus de 60 degrés pendant plus de 30 minutes, pour éliminer efficacement les bactéries nocives.
Jeans	Ce programme est conçu spécifiquement pour laver les jeans.
Mixte	Charge mixte composée de tissus en coton et en synthétique.
20 °C	20 °C par défaut, l'eau froide peut être choisie.
Rinçage et essorage	Rinçage supplémentaire avec essorage.
Essorage seul	Essorage supplémentaire avec sélection de la vitesse d'essorage possible.

Intensif	Le temps de lavage principal est prolongé afin d'augmenter l'efficacité du lavage.
ECO 40-60	Ce programme est spécifiquement conçu pour laver les couettes. Température par défaut 40 °C, non sélectionnable, adapté au lavage de linge à environ 40 °C-60 °C.
Délicat	Sélectionnez ce programme pour les textiles délicats, par exemple la soie, le satin, les fibres synthétiques ou les tissus mixtes.
Laine	Ce programme est conçu pour laver les textiles en laine lavables à la main ou en machine. Ce programme de lavage extrêmement doux empêche que les vêtements ne rétrécissent. Les pauses au cours du programme sont plus longues (les vêtements restent dans le bain de lavage).
Vêtements de sport	Lavage des vêtements de sport.
Rapide 45'	Ce programme convient au lavage de vêtements peu sales. Il permet d'économiser plus d'énergie et de gagner du temps de lavage.
Rapide 15'	Ce programme est conçu pour le lavage rapide d'une petite quantité de vêtements peu sales.

Tableau des programmes de lavage

Programme	Charge (kg)			Température (°C)	Temps de lavage par défaut
	9,0	10,0	12,0		
	9,0	10,0	12,0	Défaut	9,0/10,0/12,0
Coton	9,0	10,0	12,0	40	2:59
Synthétique	4,5	5,0	6,0	40	2:45
Stérilisation	9,0	10,0	12,0	-	2:30
Jeans	9,0	10,0	12,0	60	1:45
Mixte	9,0	10,0	12,0	40	0:58
20 °C	9,0	10,0	12,0	20	1:01
Rinçage et essorage	9,0	10,0	12,0	-	0:20
Essorage seul	9,0	10,0	12,0	-	0:12
Intensif	9,0	10,0	12,0	40	3:48
ECO 40-60	9,0	10,0	12,0	-	3:13/ 3:32/ 3:41/ 3:53/ 3:56
Délicat	9,0	10,0	12,0	30	0:50
Laine	2,0	2,0	2,0	40	1:07

Vêtements de sport		9,0	10,0	12,0	20	0:45
Rapide 45'		2,0	2,5	2,5	40	0:45
Rapide 15'		2,0	2,5	2,5	À froid	0:15

- Conformément à la réglementation (UE) 2019/2023, La classe d'efficacité énergétique UE est : B Programme de test énergétique : ECO 40-60. Autres réglages par défaut. Demi-charge pour machine 9,0/10,0/12,0 kg : 4,5/5,0/6,0 kg. Quart de charge pour machine 9,0/10,0/12,0 kg : 2,5/2,5/3,0 kg.

Remarque !

- Les paramètres de ce tableau ne sont donnés qu'à titre de référence. Les paramètres réels peuvent être différents des paramètres du tableau ci-dessus.

Opérations d'entretien

Nettoyage et entretien

⚠ Avertissement !

- Avant de procéder à l'entretien, débranchez l'appareil et fermez le robinet.

Nettoyage de l'extérieur de la machine

Un entretien adéquat permet d'optimiser la durée de vie du lave-linge. Les surfaces de l'appareil peuvent être nettoyées avec des détergents neutres non abrasifs dilués si nécessaire. Si de l'eau déborde, essuyez-la immédiatement avec un chiffon mouillé.

L'utilisation d'objets tranchants est interdite.

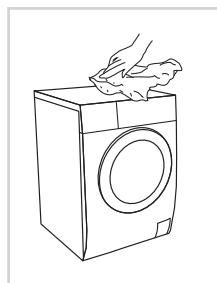

FR

📌 Remarque !

- L'acide formique et ses solvants dilués ou équivalents sont à proscrire tels que l'alcool, les solvants, les produits chimiques, etc.

Nettoyage du tambour

Les traces de rouille laissées dans le tambour par les objets métalliques doivent être enlevées immédiatement à l'aide d'un détergent sans chlore.

N'utilisez jamais de paille de fer.

Remarque !

Ne mettez pas de linge dans le lave-linge lors du nettoyage du tambour.

Nettoyage du joint de porte et du hublot

Essuyez le hublot et le joint après chaque lavage pour retirer les peluches et les taches. L'accumulation de peluches peut causer des fuites.

Retirez les pièces de monnaie, boutons et autres objets coincés dans le joint après chaque lavage.

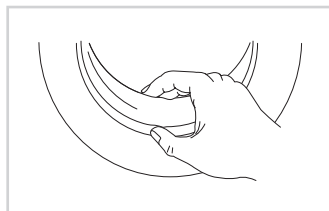

FR

Nettoyage du filtre d'entrée

Remarque !

- S'il y a peu d'eau dans l'appareil alors que le robinet est ouvert, le filtre d'entrée doit être nettoyé.

Nettoyer le filtre du robinet

1. Fermez le robinet.
2. Retirez le tuyau d'arrivée d'eau du robinet.
3. Nettoyez le filtre.
4. Reconnectez le tuyau d'arrivée d'eau.

Laver le filtre dans le lave-linge :

1. Dévissez le tuyau d'arrivée d'eau de l'arrière de la machine.
2. Sortez le filtre avec une pince à bec long et réinstallez-le une fois le lavage terminé.
3. Utilisez la brosse pour nettoyer le filtre.
4. Rebranchez le tuyau d'arrivée d'eau.

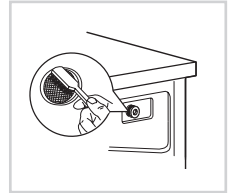
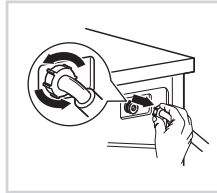
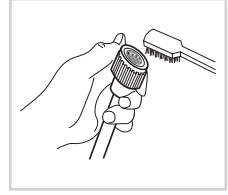
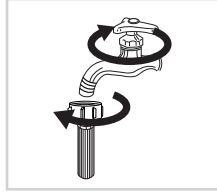

FR

Remarque !

- Si la brosse n'est pas propre, vous pouvez enlever le filtre lavé séparément ;
- Reconnectez, ouvrez le robinet.

Nettoyage du bac à détergent

1. Appuyez sur le couvercle du compartiment à adoucissant, indiqué par la flèche, à l'intérieur du tiroir à détergent.
2. Déclipez le couvercle, ôtez-le et lavez toutes les rainures avec de l'eau.
3. Remettez en place le couvercle et refermez le tiroir.

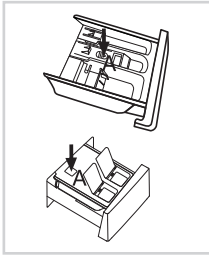

Ouvrez le tiroir à détergent en appuyant sur A

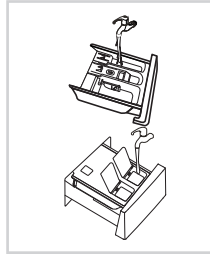

Nettoyez le tiroir à détergent sous l'eau

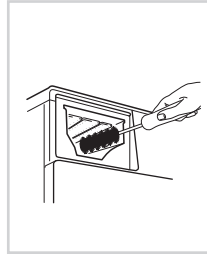

Nettoyez l'intérieur du logement du bac à détergent avec une vieille brosse à dents.

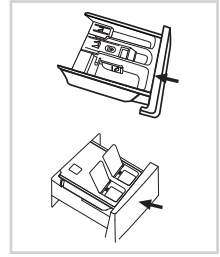

Réinsérez le tiroir à détergent

FR

Remarque !

- N'utilisez pas d'alcool, de solvants ou de produits chimiques pour nettoyer le lave-linge.

Nettoyage du filtre de la pompe de vidange

⚠ Avertissement !

- Attention à l'eau chaude !
- Laissez la solution de détergent refroidir.
- Débranchez l'appareil afin d'éviter tout risque de décharge électrique avant le lavage.
- Le filtre de la pompe de vidange permet de filtrer les fils et autres petites saletés présentes dans le linge.
- Nettoyez régulièrement le filtre afin de garantir le fonctionnement normal du lave-linge.

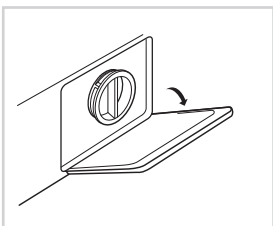

Ouvrez le panneau de service

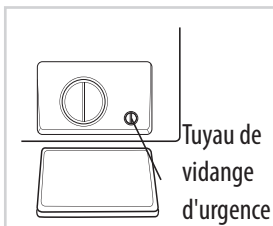

Tournez à 90° et retirez le tuyau de vidange d'urgence. Enlevez ensuite le bouchon du tuyau

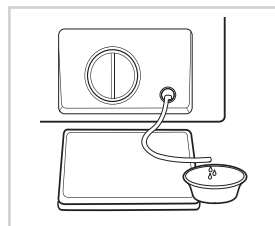

Une fois que l'eau s'est écoulee, remettez le tuyau de vidange en place

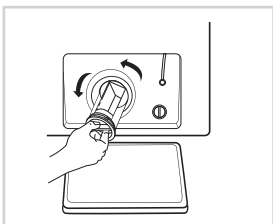

Ouvrez le filtre en tournant dans le sens inverse des aiguilles d'une montre

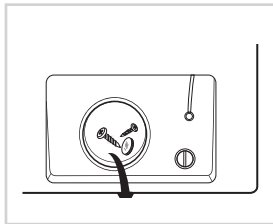

Retirez toutes les saletés

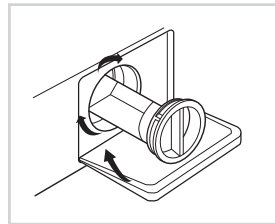

Fermez le panneau de service

⚠ Attention !

- Assurez-vous que le bouchon de la valve et le tuyau de vidange d'urgence sont correctement réinstallés. Les plaques du bouchon doivent être alignées avec les plaques de l'orifice pour éviter toute fuite.
- Certaines machines ne possèdent pas de tuyau de vidange d'urgence. Les étapes 2 et 3 peuvent donc être ignorées. Tournez directement le panneau de service pour que l'eau s'écoule dans la cuvette.

- Quand l'appareil est en marche, il peut y avoir de l'eau chaude dans la pompe selon le programme sélectionné. N'enlevez en aucun cas le couvercle de la pompe alors que le cycle de lavage est en cours, attendez toujours que le lave-linge ait fini le cycle et se soit vidé. Après avoir remis le panneau en place, assurez-vous qu'il est bien resserré.

FR

Dépannage

L'appareil ne démarre pas ou s'arrête en cours de fonctionnement. Essayez tout d'abord de trouver une solution au problème. Si vous n'y parvenez pas, contactez le centre de réparation.

Description	Cause	Solution
Le lave-linge ne démarre pas	La porte est mal fermée	Rallumez l'appareil après avoir fermé la porte Vérifiez si des vêtements sont coincés
La porte ne s'ouvre pas	Le dispositif de sécurité du lave-linge est activé	Débranchez l'appareil puis rallumez-le

Fuite d'eau	Défaut d'étanchéité de la connexion entre le lave-linge et le tuyau d'arrivée d'eau ou le tuyau de vidange	Vérifiez les tuyaux et resserrez les connexions. Nettoyez le tuyau de vidange
Résidus de détergent dans le compartiment	Le détergent s'est gorgé d'eau ou s'est aggloméré	Nettoyez et essayez le compartiment
Les voyants ou l'écran ne s'allument pas	L'appareil n'est pas sous tension. Problème des circuits. Problème de branchement	Vérifiez si le courant est coupé et si la fiche d'alimentation est bien branchée
Bruit anormal		Assurez-vous que les boulons de fixation ont été enlevés Assurez-vous que l'appareil est installé sur un sol solide et plan

E30	La porte est mal fermée	Rallumez l'appareil après avoir fermé la porte Vérifiez si des vêtements sont coincés
E10	Problème d'injection d'eau pendant le lavage	Vérifiez si la pression d'eau est trop faible Redressez le tuyau d'eau Vérifiez si le filtre de la valve d'arrivée d'eau est obstrué
E21	Évacuation de l'eau trop longue	Vérifiez si le tuyau de vidange est obstrué
E12	Débordement d'eau	Redémarrez le lave-linge

E X X	Autres	N'hésitez pas à réessayer. Contactez notre ligne de service si les problèmes persistent
-------	--------	-----------------------------------------------------------------------------------------

Remarque !

- Une fois les vérifications effectuées, rallumez l'appareil. Si le problème persiste ou si les codes d'alarme s'affichent de nouveau, contactez notre ligne de service.

Spécifications techniques

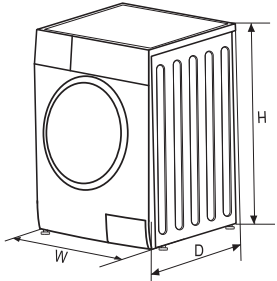
Alimentation électrique	220-240 V~, 50 Hz	
MAX. Intensité	10 A	
MAX Pression	1 MPa	

Modèle	Capacité de lavage	Dimensions (l x P x H mm)	Poids net	Puissance nominale
SABA FL914L21W	9,0 kg	595*565*850	71 kg	2 000 W

SABA FL1015L21W	10,0 kg	595*565*850	72 kg	1 950 W
SABA FL1214L21W	12,0 kg	595*595*850	73 kg	2 000 W

Fiche produit

Fiche produit conformément à la réglementation (UE) n° 2019-2014

Nom ou marque commerciale du fournisseur : SABA				
Adresse du fournisseur (b) : 80 boulevard du Mandinet, 77432 Marne la Vallée, Cedex 2				
Identification du modèle : FL914L21W				
Paramètres généraux du produit :				
Paramètre	Valeur	Paramètre	Valeur	
Capacité nominale (") (kg)	9,0	Dimensions en cm	Hauteur	85
			Largeur	60
			Profondeur	57
EElw (°)	59,9	Classe d'efficacité énergétique (a)	B	
Indice d'efficacité de lavage (°)	1.04	Efficacité de rinçage (g/kg) (a)	5,0	
Consommation d'énergie en kWh par cycle, sur la base du programme ECO 40-60. La consommation d'énergie réelle dépend des conditions d'utilisation de l'appareil.	0,57	Consommation d'eau en litres par cycle, sur la base du programme ECO 40-60. La consommation réelle d'eau dépend des conditions d'utilisation de l'appareil et de la dureté de l'eau.	49	

Température maximale à l'intérieur du textile traité ^(a) (°C)	Capacité nominale	34	Teneur en humidité résiduelle (a) (%)	Capacité nominale	53
	Demi	34		Demi	53
	Quart	21		Quart	53
Vitesse d'essorage ^(a) (tr/min)	Capacité nominale	1400	Classe d'efficacité d'essorage (a)	B	
	Demi	1400			
	Quart	1400			
Durée du programme ^(a) (h:min)	Capacité nominale	3: 48	Type	autonome	
	Demi	2: 54			
	Quart	2: 54			
Émissions acoustiques aériennes au cours de la phase d'essorage ^(a) (dB(A) re 1 pW)	76		Classe d'émissions acoustiques aériennes (a) (phase d'essorage)	B	
Mode arrêt (W)	0,50		Mode veille (W)	N/A	
Départ différé (W) (le cas échéant)	4,00		Veille en réseau (W) (le cas échéant)	N/A	
Durée minimale de la garantie proposée par le fournisseur : 24mois					
Ce produit a été conçu pour libérer des ions argent pendant le cycle de lavage			NON		
Informations complémentaires :					
Lien Web vers le site Web du fournisseur, où se trouvent les informations du point 9 de l'Annexe II au règlement de la Commission (UE) 2019/2023 (1) ^(b) : www.conforama.fr					
(a) Pour le programme ECO 40-60. (b) les modifications apportées à ces éléments ne doivent pas être considérées pertinentes aux fins du paragraphe 4 de l'Article 4 du règlement (UE) 2017/1369. Si la base de données des produits génère automatiquement (c) Si la base de données des produits génère automatiquement le contenu définitif de cette case, le fournisseur ne doit pas indiquer ces données.					

Fiche produit conformément à la réglementation (UE) n° 2019-2014

Nom ou marque commerciale du fournisseur : SABA					
Adresse du fournisseur ft :					
Identification du modèle : FL1015L21W					
Paramètres généraux du produit :					
Paramètre	Valeur		Paramètre	Valeur	
Capacité nominale (") (kg)	10,0		Dimensions en cm	Hauteur	85
				Largeur	60
				Profondeur	57
EElw (°)	60,0		Classe d'efficacité énergétique (°)	B	
Indice d'efficacité de lavage (°)	1.04		Efficacité de rinçage (g/kg) (°)	5,0	
Consommation d'énergie en kWh par cycle, sur la base du programme ECO 40-60. La consommation d'énergie réelle dépend des conditions d'utilisation de l'appareil.	0,593		Consommation d'eau en litres par cycle, sur la base du programme ECO 40-60. La consommation réelle d'eau dépend des conditions d'utilisation de l'appareil et de la dureté de l'eau.	52	
Température maximale à l'intérieur du textile traité ft (°C)	Capacité nominale	38	Teneur en humidité résiduelle ft (%)	Capacité nominale	53
	Demi	38		Demi	53
	Quart	23		Quart	53
Vitesse d'essorage (a) (tr/min)	Capacité nominale	1500	Classe d'efficacité d'essorage (°)	B	
	Demi	1500			
	Quart	1500			

Durée du programme ([®]) (h:min)	Capacité nominale	3: 59	Type	autonome
	Demi	3: 00		
	Quart	3: 00		
Émissions acoustiques aériennes au cours de la phase d'essorage (^a) (dB(A) re 1 pW)	80	Classe d'émissions acoustiques aériennes (^a) (phase d'essorage)	C	
Mode arrêt (W)	0,50	Mode veille (W)	N/A	
Départ différé (W) (le cas échéant)	4,00	Veille en réseau (W) (le cas échéant)	N/A	
Durée minimale de la garantie proposée par le fournisseur :24mois				
Ce produit a été conçu pour libérer des ions argent pendant le cycle de lavage		NON		
Informations complémentaires :				
Lien Web vers le site Web du fournisseur, où se trouvent les informations du point 9 de l'Annexe II au règlement de la Commission (UE) 2019/2023 (1) (b) :www.conforama.fr				
(a) Pour le programme ECO 40-60. (b) les modifications apportées à ces éléments ne doivent pas être considérées pertinentes aux fins du paragraphe 4 de l'Article 4 du règlement (UE) 2017/1369. Si la base de données des produits génère automatiquement (c) Si la base de données des produits génère automatiquement le contenu définitif de cette case, le fournisseur ne doit pas indiquer ces données.				

Nom ou marque commerciale du fournisseur : SABA					
Adresse du fournisseur ft :					
Identification du modèle : FL1214L21W					
Paramètres généraux du produit :					
Paramètre	Valeur		Paramètre	Valeur	
Capacité nominale (") (kg)	12,0		Dimensions en cm	Hauteur	85
				Largeur	60
				Profondeur	60
EElw (a)	60,0		Classe d'efficacité énergétique (a)	B	
Indice d'efficacité de lavage (a)	1.04		Efficacité de rinçage (g/kg) (a)	5,0	
Consommation d'énergie en kWh par cycle, sur la base du programme ECO 40- 60. La consommation d'énergie réelle dépend des conditions d'utilisation de l'appareil.	0,628		Consommation d'eau en litres par cycle, sur la base du programme ECO 40-60. La consommation réelle d'eau dépend des conditions d'utilisation de l'appareil et de la dureté de l'eau.	57	
Température maximale à l'intérieur du textile traité ft (°C)	Capacité nominale	40	Teneur en humidité résiduelle ft (%)	Capacité nominale	53
	Demi	38		Demi	53
	Quart	20		Quart	53
Vitesse d'essorage (a) (tr/min)	Capacité nominale	1400	Classe d'efficacité d'essorage (a)	B	
	Demi	1400			
	Quart	1400			

Durée du programme ([®]) (h:min)	Capacité nominale	4: 00	Type	autonome
	Demi	3: 00		
	Quart	3: 00		
Émissions acoustiques aériennes au cours de la phase d'essorage (^a) (dB(A) re 1 pW)	80	Classe d'émissions acoustiques aériennes (^a) (phase d'essorage)	C	
Mode arrêt (W)	0,50	Mode veille (W)	N/A	
Départ différé (W) (le cas échéant)	4,00	Veille en réseau (W) (le cas échéant)	N/A	
Durée minimale de la garantie proposée par le fournisseur : 24mois				
Ce produit a été conçu pour libérer des ions argent pendant le cycle de lavage		NON		
Informations complémentaires :				
Lien Web vers le site Web du fournisseur, où se trouvent les informations du point 9 de l'Annexe II au règlement de la Commission (UE) 2019/2023 (1) (b) : www.conforama.fr				
<p>(^a) Pour le programme ECO 40-60.</p> <p>(^b) les modifications apportées à ces éléments ne doivent pas être considérées pertinentes aux fins du paragraphe 4 de l'Article 4 du règlement (UE) 2017/1369. Si la base de données des produits génère automatiquement</p> <p>(^c) Si la base de données des produits génère automatiquement le contenu définitif de cette case, le fournisseur ne doit pas indiquer ces données.</p>				

Enlèvement des appareils ménagers usagés



La directive européenne 2012/19/EU sur les Déchets des Equipements Electriques et Electroniques (DEEE), exige que les appareils ménagers usages ne soient pas jetés dans le flux normal des déchets municipaux. Les appareils usagés doivent être collectés séparément afin d'optimiser le taux de récupération et le recyclage des matériaux qui les composent, et réduire l'impact sur la santé humaine et l'environnement. Le symbole de la poubelle barrée est apposé sur tous les produits pour rappeler les obligations de collecte séparée. Les consommateurs devront contacter les autorités locales ou leur revendeur concernant la démarche à suivre pour l'enlèvement de leur vieil appareil.

CE

SABA est une marque de Technicolor ou de ses affiliées utilisée sous licence par Conforama.



SABA est une marque Allemande née en 1923 au cœur de la Forêt Noire.

Pionnière dans les équipements électroniques, elle poursuit sa recherche de la qualité en proposant des produits astucieux qui vous accompagneront au quotidien.

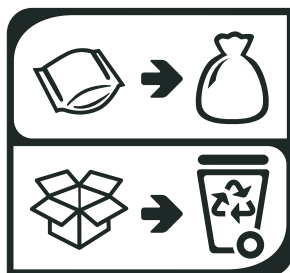

F FRANCE ONLY