

# SABA



**CB309R**  
**CB309W**  
**CB309BK**

# MANUEL D'UTILISATION

## CB309BK/CB309W/CB309R

Nous vous remercions d'avoir choisi la qualité SABA. Ce produit a été créé par notre équipe de professionnels et selon la réglementation européenne. Pour une meilleure utilisation de votre nouvel appareil, nous vous recommandons de lire attentivement ce manuel d'instructions et de le conserver pour toute référence ultérieure.

### TABLE DES MATIÈRES

INSTRUCTIONS DE SÉCURITÉ .....	FR-2
CARACTÉRISTIQUES TECHNIQUES .....	FR-5
DESCRIPTION DE L'APPAREIL .....	FR-7
INSTALLATION .....	FR-8
UTILISATION .....	FR-9
INVERSION DE PORTE .....	FR-16
ENTRETIEN .....	FR-21
NETTOYAGE .....	FR-26
DÉPANNAGE .....	FR-27
ACCESSOIRES .....	FR-28
MISE AU REBUT .....	FR-28
ENLÈVEMENT DES APPAREILS MÉNAGERS USAGÉS .....	FR-29

## INSTRUCTIONS DE SÉCURITÉ

- Cet appareil peut être utilisé par des enfants âgés d'au moins 8 ans et par des personnes ayant des capacités physiques, sensorielles ou mentales réduites ou dénuées d'expérience ou de connaissance, s'ils (si elles) sont correctement surveillé(e) s ou si des instructions relatives à l'utilisation de l'appareil en toute sécurité leur ont été données et si les risques encourus ont été appréhendés. Les enfants ne doivent pas jouer avec l'appareil. Le nettoyage et l'entretien par l'utilisateur ne doivent pas être effectués par des enfants sans surveillance.
- Si le cordon d'alimentation est endommagé, il doit être remplacé par le fabricant, son Service Après-Vente ou une personne de qualification similaire afin d'éviter un danger.
- Cet appareil est destiné à être utilisé dans des applications domestiques et analogues telles que:
  - les coins cuisines réservés au personnel des magasins, bureaux et autres environnements professionnels;
  - les fermes;
  - l'utilisation par les clients des hôtels, motels et

- autres environnements à caractère résidentiel;
- les environnements de type chambres d'hôtes;
- **MISE EN GARDE:** Maintenir dégagées les ouvertures de ventilation dans l'enceinte de l'appareil ou dans la structure d'encastrement
- **MISE EN GARDE:** Ne pas utiliser de dispositifs mécaniques ou autres moyens pour accélérer le processus de dégivrage autres que ceux recommandés par le fabricant.
- **MISE EN GARDE:** Ne pas endommager le circuit de réfrigération.
- **MISE EN GARDE:** Ne pas utiliser d'appareils électriques à l'intérieur du compartiment de stockage des denrées, à moins qu'ils ne soient du type recommandé par le fabricant.
- Ne pas stocker dans cet appareil des substances explosives telles que des aérosols contenant des gaz propulseurs inflammables.
- **MISE EN GARDE:** Remplir uniquement avec de l'eau potable.
- En ce qui concerne les informations pour l'installation, la manipulation, l'entretien et le nettoyage de l'appareil, référez-vous aux paragraphes « Installation », « Utilisation » « Entretien » et « Nettoyage » de la notice.

- Débrancher l'alimentation électrique avant toute opération.
-  **Attention: risque d'incendie**
- Pour la mise au rebut de l'appareil, se référer au chapitre « Mise Au Rebut » et « Enlèvement des appareils ménagers usagés ».
- Lampe non remplaçable par utilisateur.
- Contacter SAV en cas de dysfonctionnement.
- Pour éviter toute nuisance envers l'environnement ou la santé humaine causée par la mise au rebut non contrôlée de déchets électriques, recyclez l'appareil de façon responsable pour promouvoir la réutilisation des ressources matérielles. La mise au rebut doit être faite de façon sûre dans des points de collecte publique prévus à cet effet.
- Les anciens réfrigérateurs peuvent contenir des CFC qui détruisent la couche d'ozone; contactez le centre de traitement des déchets le plus près de chez vous pour plus de détails sur les procédures correctes de mise au rebut.
- L'appareil doit être installé sur le sol, sur une surface plane et horizontale en s'assurant que les ouvertures d'aération sont correctement dégagées. Ne jamais essayer de remplacer ou de

réparer vous-même une partie ou un composant de l'appareil, demandez de l'aide à un personnel professionnel et qualifié, si besoin.

- Toujours manipuler l'appareil avec soin afin d'éviter d'endommager celui-ci.

### CARACTÉRISTIQUES TECHNIQUES

Modèle	CB309BK/ CB309R/ CB309W
Catégorie d'appareil de réfrigération ménager	catégorie 7
Classe d'efficacité énergétique	A+
Consommations d'énergie annuelle (1)	266 kWh/an
Volume utile des compartiments	Réfrigérateur: 194 L Congélateur : 77 L 
Dégivrage	Réfrigérateur: automatique Congélateur: manuel

Temps de montée en température	17h
Pouvoir de congélation	3,5 kg/24 h
Classe climatique + fourchette de températures ambiantes	SN/N/ST/T (de +10°C à +43°C)
Émissions acoustiques dans l'air	38 dB(A) re 1pW
Alimentation	220V - 240V / 50Hz ~ 85W
Réfrigérant	R600a / 80g
Dimension (LxPxH)	595x550x1800 (mm)
Poids	59.5 kg
Type d'installation	Pose libre

1. Calculée sur la base du résultat obtenu pour 24 heures dans des conditions d'essai normalisées. La consommation d'énergie réelle dépend des conditions d'utilisation et de l'emplacement de l'appareil.

## DESCRIPTION DE L'APPAREIL

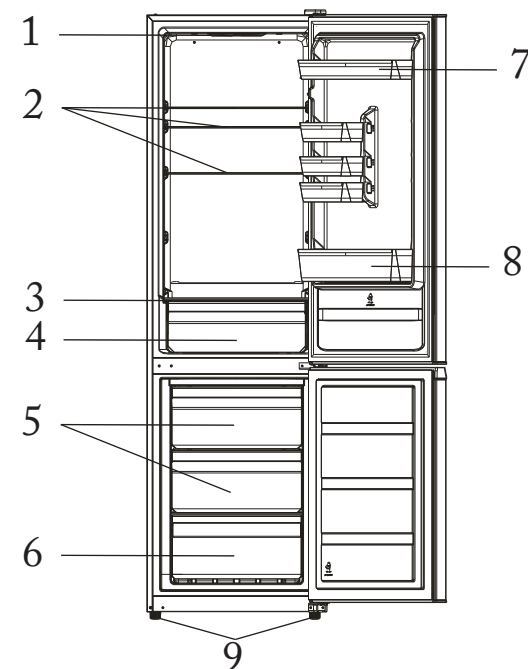

- |                               |                                       |
|-------------------------------|---------------------------------------|
| 1. Thermostat réfrigérateur   | 6. Tiroir de congélation grand volume |
| 2. Clayettes verre            | 7. Balconnets latéraux                |
| 3. Couvercle de bac à légumes | 8. Balconnet pour bouteilles 2L       |
| 4. Bac à légumes              | 9. Pieds ajustables                   |
| 5. Tiroirs de congélation     |                                       |

**REMARQUE:** Le design est susceptible d'être modifié sans préavis

## INSTALLATION

Mettez l'appareil en position puis attendez deux à trois heures avant de le mettre en marche pour la première fois, le temps que le système se mette en place. L'appareil ne doit pas être placé à proximité d'une source de chaleur (ex: cuisinière, chaudière, lumière directe du soleil etc.)

Afin de permettre une bonne ventilation, laissez un espace d'au moins 10cm au-dessus de l'appareil et de 10 cm sur les côtés et derrière. Cet appareil n'est pas conçu pour une installation encastrée.

L'appareil doit être installé sur une surface plane, solide et stable; toute irrégularité du plancher doit être corrigée avant l'installation ; si l'appareil est légèrement bancal, ajustez la hauteur des pieds de devant.

**REMARQUE :** Si l'appareil est placé sur un tapis ou un revêtement de sol souple, réglez de nouveau les pieds avant une fois que l'appareil est stabilisé.

## UTILISATION

- Cet appareil est conçu pour fonctionner dans une température ambiante située entre 16°C et 43°C. L'appareil ne peut pas fonctionner correctement en dehors de cette plage de température. Si la température ambiante est dépassée pendant une longue durée, la température dans le congélateur remontera au-dessus de -18°C et les aliments risquent de s'abîmer.
- Retirez tous les matériaux d'emballage de l'appareil. Lavez l'intérieur de l'appareil avec de l'eau tiède et du bicarbonate de soude (5ml pour 50 cl d'eau). Séchez bien l'appareil.
- Lors de la première utilisation du congélateur et après le dégivrage, mettez le thermostat sur le cran maximal au moins 2 heures avant de mettre les aliments, puis remettez-le en position normale.
- En cas de coupure de courant, n'ouvrez pas la porte. Les aliments surgelés ne devraient pas être affectés si la coupure dure moins de 12 heures. En cas de coupure plus longue, vérifiez les aliments et, le cas échéant, consommez-les immédiatement ou faites-les cuire avant de les recongeler.

## REGLER LA TEMPÉRATURE

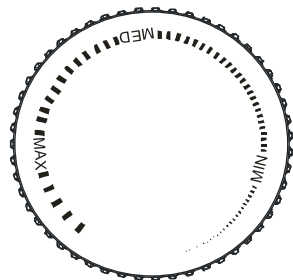

Le réfrigérateur est commandé par un bouton de thermostat situé en haut. Pour régler le réfrigérateur plus froid, tournez le bouton du cran MIN vers les nombres élevés. Le thermostat peut être réglé de MIN, MED, MAX.

Plus le bouton est réglé sur un chiffre élevé, plus la température sera basse dans tous les compartiments de l'appareil.

Les changements de température ambiante affectent la température à l'intérieur de l'appareil ; il est donc important de régler l'appareil en fonction des conditions ambiantes. Mettez le thermostat sur un cran intermédiaire pour une température de  $-18^{\circ}\text{C}$  dans le congélateur.

**Remarque:** Après avoir éteint ou débranché l'appareil, attendez au moins 5 minutes avant de le rebrancher ou de le rallumer.

Cela donne le temps au dispositif de protection du compresseur de se réinitialiser.

Si le compresseur ne redémarre pas, débranchez à nouveau l'appareil, attendez 5 minutes et réessayez ; le compresseur devrait redémarrer normalement.

La température de rangement peut être affectée par:

- La température ambiante
- La fréquence d'ouverture de la porte
- La quantité d'aliments stockée
- La position de l'appareil

Lors du réglage de la température, tous les facteurs susmentionnés doivent être pris en compte.

### INDICATEUR DE TEMPERATURE

Pour vous aider au bon réglage de votre appareil, celui-ci est équipé d'un indicateur de température placé dans la zone la plus froide.

Pour la bonne conservation des denrées dans votre réfrigérateur et notamment dans la zone la plus froide, veillez à ce que dans l'indicateur de température « OK » apparaisse.





Le symbole ci-contre indique l'emplacement de la zone la plus froide de votre réfrigérateur. Il définit le haut de cette zone.



Si « OK » n'apparaît pas, la température moyenne de cette zone est trop élevée. Réglez le thermostat sur une position plus froide.

A chaque modification du réglage du thermostat, attendez la stabilisation de la température à l'intérieur de l'appareil avant de procéder si nécessaire à un nouveau réglage. Ne modifiez la position du thermostat que progressivement et attendez au moins 12 heures avant de procéder à une nouvelle vérification.

**Remarque:** après chargement de l'appareil de denrées fraîches ou après des ouvertures répétées ou prolongées de la porte il est normal que l'inscription « OK » n'apparaisse pas dans l'indicateur de température ; attendez au moins 12 heures avant de réajuster le thermostat.

### ACHAT DE PRODUITS SURGELÉS

Cet appareil est un congélateur à 4 étoiles; il peut servir à congeler des produits frais et à conserver

des produits surgelés. Lorsque vous achetez des produits surgelés, lisez les instructions de rangement figurant sur leur emballage. La durée maximale de conservation des aliments figure à côté du symbole à 4 étoiles: en général jusqu'à plusieurs mois, cependant cette durée varie en fonction de la nature des aliments à congeler.

### CONGÉLATION DE PRODUITS FRAIS

La congélation doit s'effectuer dans les meilleures conditions d'hygiène possibles car elle n'améliore pas la qualité des aliments en tant que telle. Ne mettez jamais au congélateur des aliments chauds, ni même tièdes.

Avant de congeler un aliment, recouvrez-le toujours hermétiquement avec du papier alu ou du film alimentaire; vous pouvez également le placer dans un sac plastique ou dans une boîte hermétique. Cela permet de prévenir la déshydratation des aliments, et d'éviter que les odeurs fortes de certains aliments ne se transfèrent sur d'autres.

Pour congeler de la viande crue, enveloppez-la dans un sac plastique ou dans une boîte hermétique et placez-la sur l'étagère la plus basse afin d'éviter tout risque de contamination croisée.



La viande crue ne doit en aucun cas entrer en contact avec des aliments cuits. Pour des raisons de sécurité, ne congelez jamais de la viande crue pendant plus de deux ou trois jours. Les fruits et les légumes doivent être soigneusement lavés, puis placés dans le bac à légumes.

Les liquides, notamment le lait, doivent être fermés hermétiquement et placés dans l'étagère à bouteilles située sur la porte.

**Remarque:** La température interne du réfrigérateur dépend de la température des aliments frais qui y sont conservés ainsi que de la fréquence d'ouverture de la porte. Changez le réglage de température du thermostat si nécessaire.

### **CONSERVATION DE PRODUITS SURGELÉS**

Une fois achetés, tous les produits surgelés doivent être mis au congélateur le plus rapidement possible, avant d'avoir eu le temps de se décongeler et de se gâter.

Les instructions de conservation des fabricants figurant sur les emballages des produits surgelés doivent toujours être respectées.

Lors de la première utilisation du congélateur et après le dégivrage, mettez le thermostat sur le cran maximal au moins 2 heures avant de mettre les aliments, puis remettez-le en position normale.

Les données techniques mentionnées dans les «Spécifications» correspondent à une utilisation de l'appareil sans les tiroirs du congélateur.

### **FABRICATION DE GLAÇONS**

1. Remplissez le bac à glaçons aux 3/4 avec de l'eau potable.
2. Mettez le bac dans le tiroir du haut.
3. Fermez la porte.

Pour sortir les glaçons du bac: mettez-le sous le robinet pendant quelques instants puis tordez-le légèrement pour détacher les glaçons.

## INVERSION DE PORTE

Suivre les étapes suivantes pour inverser la porte de sa position initiale :

1. Enlever le cache charnière supérieur.

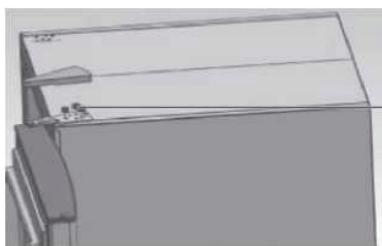

Enlevez le cache de la charnière supérieure.

2. Dévisser les vis de fixation de la charnière. Enlever la charnière puis déposer avec soin la porte supérieure.

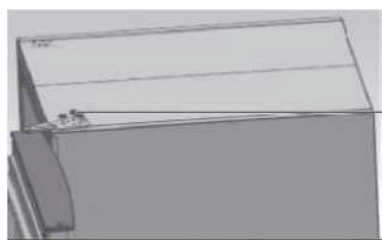

Enlevez les trois vis.

3. Démontez la charnière intermédiaire et la fixer sur le côté opposé. Déposer la porte inférieure. Enlever la butée de porte du bas et la repositionner de l'autre côté.



4. Démontage et remontage de la partie inférieure:
  - A. Démontez la charnière inférieure et la refixer solidement sur le côté opposé. Remarque: le réfrigérateur ne doit pas s'incliner à plus de 45°.



- B. Permuter les pieds réglables.



- C. Enlever puis refixer sur le côté opposé la butée porte inférieure.



5. Reposer la porte inférieure en prenant soin de son alignement avec le corps de l'appareil.

6. Serrer les vis de la charnière intermédiaire.
7. Reposer la porte supérieure, enlever la butée existante et remettre l'autre butée fournie en accessoire sur le côté opposé puis la fixer.

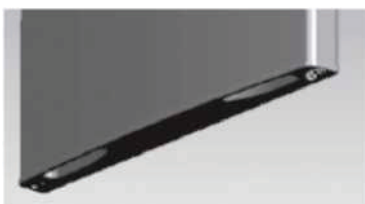

8. Repositionner la charnière supérieure du côté opposé et la fixer solidement.

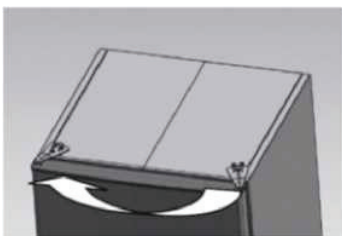

9. Remettre le cache charnière.

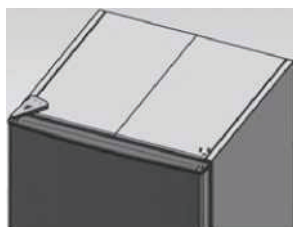

## ATTACHEMENT

1. Les composants qui pourraient être transférés d'un côté à l'autre directement après que démonter est énuméré au dessous:
  - la boucle de couvercle supérieur (1 pcs)
  - la manche d'arbre de gond (1 ou 2pcs)
  - les vis de premier gond (3 pc)
  - l'assemblée du milieu de gond (1 pc)
  - les vis de gond du milieu (2 pc)
  - insérer le clou (2 pc)
  - visser le bouchon (2 pc)
  - le bouchon de porte (1 pc)
  - l'assemblée de gond inférieure (1 pc)
  - les vis de gond plus bas (3pcs)
2. Le composant qui pourrait être sur remplacé d'un côté à l'autre seul après que reconstruction est énumérée :
  - la première assemblée de gond
3. Les composants qui pourrait être sur remplacé d'un côté à l'autre dans les paires sont énumérés au dessous :
  - le pied ajustable avec le fil interne (a utilisé avec le gond plus bas)
  - le pied ajustable avec le boulon (a réparé au fond)

4. Les éléments non réutilisés temporairement sont énumérés dessous :
- butée gauche de la porte du compartiment réfrigérateur
  - butée droite de la porte du compartiment réfrigérateur

**Remarque:**

S'assurer que l'appareil soit débranché et vidé de son contenu.

Ajuster les deux pieds nivelant à leur plus haut niveau.

Nous recommandons de vous faire assister pour cette opération.

Pour enlever la porte il est nécessaire de pencher l'appareil en arrière.

Vous devriez reposer l'appareil sur quelque chose de solide par exemple, une chaise au niveau du panneau supérieur.

Ne pas reposer l'appareil complètement à l'horizon pour éviter d'endommager le circuit de refroidissement.

**ENTRETIEN****DÉGIVRAGE DU RÉFRIGÉRATEUR**

Le processus de dégivrage du réfrigérateur se déclenche automatiquement chaque fois que le compresseur s'arrête.

L'eau de dégivrage est automatiquement dirigée vers le trou d'évacuation d'où elle s'écoule dans un bac placé sur le compresseur, derrière l'appareil, avant de s'évaporer.

Assurez-vous que le trou d'évacuation du réfrigérateur, situé derrière l'appareil, reste bien dégagé en permanence.

**DÉGIVRAGE DU CONGÉLATEUR**

Le givre s'accumule dans le congélateur à une vitesse qui dépend de la durée d'ouverture de la porte, ainsi que de la quantité d'humidité qui y est introduite.

Il est essentiel de faire en sorte que le givre ou la glace ne se forme pas à un endroit où ils pourraient compromettre l'étanchéité du joint de la porte.

Cela aurait pour conséquence de permettre une entrée d'air constante, et donc de faire marcher le compresseur en permanence.

Les fines couches de givre récentes sont assez molles et faciles à enlever avec une brosse ou un grattoir en plastique. N'utilisez pas de grattoirs métalliques ou coupants, d'ustensiles mécaniques ou tout autre appareil pour accélérer le processus de dégivrage. Enlevez toutes les plaques de givre une fois décollées du plancher du congélateur.

Pour enlever les couches fines de givre, il n'est pas nécessaire de débrancher l'appareil.

Pour enlever les dépôts de glace épais, débranchez l'appareil, videz son contenu et placez-le dans des boîtes en carton que vous enveloppez dans des couvertures épaisses ou dans plusieurs couches de papier pour les garder au froid. Le dégivrage est plus efficace si le congélateur est vide; il doit s'effectuer le plus rapidement possible.

Pendant le dégivrage, toute hausse de température des aliments surgelés raccourcit leur durée de conservation. Si les aliments sont correctement emballés et placés dans un endroit frais, ils doivent pouvoir se conserver pendant plusieurs heures.

Au moment où vous remettez les aliments dans le congélateur, examinez leur contenu afin de vous assurer qu'ils n'ont pas été décongelés. Une fois le dégivrage terminé, lavez l'intérieur avec un mélange d'eau chaude et d'un peu de bicarbonate de soude, puis séchez soigneusement. Lavez de la même manière toutes les pièces amovibles, puis remettez-les en place. Rebranchez l'appareil et laissez-le fonctionner pendant 2 ou 3 heures sur le réglage MAX avant de remettre les aliments dans le congélateur et de remettre le thermostat sur le réglage habituel.

### **BRUIT DE L'APPAREIL**

Vous remarquerez peut-être parfois des bruits inhabituels. Ces bruits sont dus à la circulation du réfrigérant dans le système de refroidissement. Le phénomène a tendance à s'accroître depuis l'apparition des gaz sans CFC. Il est cependant normal et ne signifie pas que le réfrigérateur perd en efficacité.

### **PÉRIODES D'INUTILISATION PROLONGÉE**

Si vous ne comptez pas utiliser l'appareil pendant un certain temps, procédez de la manière suivante :

1. Débranchez l'appareil.
2. Nettoyez l'intérieur, puis séchez (voir section 'Nettoyage et entretien').
3. Laissez la porte ouverte afin d'éviter l'apparition de mauvaises odeurs dans l'appareil lorsqu'il n'est pas utilisé.

### **REMARQUES CONCERNANT L'UTILISATION**

Cet appareil doit être régulièrement nettoyé et dégivré.

Vérifiez le contenu des compartiments de temps en temps.

Les plats préparés doivent être conservés d'une manière conforme aux instructions des étiquettes. Choisissez des aliments frais de bonne qualité, et assurez-vous qu'ils sont bien propres avant de les congeler.

Emballez tous les aliments dans des sacs pour aliment de qualité en polyéthylène ou dans des contenants hermétiques et assurez-vous qu'il n'y a pas d'air à l'intérieur.

Ne conservez pas des substances toxiques ou dangereuses dans ce congélateur. Il est conçu pour la congélation des aliments comestibles uniquement.

Évitez de consommer des aliments qui sont

restés congelés pendant trop longtemps.

Évitez de laisser la porte ouverte pendant trop longtemps: cela augmente la consommation d'électricité et entraîne une formation excessive de glace.

N'utilisez jamais des objets pointus (ex: un couteau) pour enlever la glace de l'appareil.

Utilisez toujours un grattoir en plastique.

Ne mettez jamais des aliments chauds dans l'appareil. Laissez-les refroidir à température ambiante. Ne mettez jamais dans le congélateur des bouteilles remplies de liquide ou des boîtes scellées contenant des liquides gazeux, car elles pourraient éclater.

Évitez de donner aux enfants des crèmes glacées ou des glaces à l'eau sortant juste du congélateur; la basse température risquerait de leur brûler les lèvres.

N'essayez pas de recongeler des produits décongelés ; consommez-les dans les 24 heures ou faites-les cuire avant de les recongeler.

### **Changement de l'ampoule**

La lampe de cet appareil ne peut être changée par l'utilisateur. Contactez le service après-vente ou le centre de réparation pour la faire changer en cas de dysfonctionnement.



## NETTOYAGE

1. Débranchez l'appareil.
2. Enlevez toutes les substances.
3. Nettoyez l'intérieur et les parois extérieures avec une éponge ou un chiffon mou imbibé(e) d'eau chaude ; vous pouvez également utiliser un mélange de 1 cuillère à café de bicarbonate de soude dans 1,2 litre d'eau
4. Rincez bien et essuyez avec un chiffon mou propre

Si vous comptez laisser l'appareil inutilisé pendant une longue période, nous vous conseillons de le vider entièrement, de nettoyer l'intérieur et de laisser la porte ouverte afin de faire circuler l'air et d'éviter la formation de mauvaises odeurs.

## DÉPANNAGE

Avant de faire appel à un réparateur, veuillez vérifier les points suivants.

### **L'APPAREIL NE MARCHE PAS.**

Vérifiez qu'il est bien branché.

Branchez un autre appareil sur la même prise afin de vous assurer qu'elle est bien alimentée; si l'autre appareil marche, vérifiez le fusible de la prise.

### **L'APPAREIL FAIT BEAUCOUP DE BRUIT PENDANT QU'IL FONCTIONNE.**

Vérifiez qu'il est bien d'aplomb et qu'il n'est pas en contact avec un autre appareil ou avec un autre meuble de la cuisine.

### **L'APPAREIL N'EST PAS ASSEZ FROID.**

Si la porte est ouverte trop souvent ou si elle est restée ouverte pendant trop longtemps, il faut un peu de temps pour que l'appareil redescende à la température réglée.

L'espace derrière l'appareil est peut-être insuffisant, empêchant l'air de circuler convenablement.

Vous avez peut-être mis une trop grande quantité d'aliments frais dans l'appareil.



## ACCESSOIRES

Étiquette énergétique  
 Notice d'utilisation en FR/EN  
 Butée de porte gauche  
 Cache charnière supérieure

## MISE AU REBUT

Le gaz frigorigène contenu dans le circuit de cet appareil est de l'isobutane (R600a), gaz peu polluant mais inflammable. Veuillez contacter le service en charge de l'élimination des déchets de votre région pour obtenir des conseils sur la méthode de traitement appropriée.

## ENLÈVEMENT DES APPAREILS MÉNAGERS USAGÉS



La directive européenne 2012/19/EU sur les Déchets des Équipements Électriques et Electroniques (DEEE), exige que les appareils ménagers usagés ne soient pas jetés dans le flux normal des déchets municipaux. Les appareils usagés doivent être collectés séparément afin d'optimiser le taux de récupération et le recyclage des matériaux qui les composent, et réduire l'impact sur la santé humaine et l'environnement.

Le symbole de la poubelle barrée est apposé sur tous les produits pour rappeler les obligations de collecte séparée.

Les consommateurs devront contacter les autorités locales ou leur revendeur concernant la démarche à suivre pour l'enlèvement de leur vieil appareil.



# INSTRUCTION MANUAL

## CB309BK/CB309W/CB309R

Thank you to have chosen the SABA quality. This product has been created by our professional team and according to the European regulation. For a better use of your new device, we recommend you to read carefully this user manual and keep it for record.

### TABLE OF CONTENTS

SAFETY INSTRUCTIONS.....	GB-2
TECHNICAL INFORMATION.....	GB-5
DESCRIPTION OF THE DEVICE .....	GB-7
INSTALLATION.....	GB-8
USE.....	GB-9
REVERSE DOOR.....	GB-15
MAINTENANCE.....	GB-20
CLEANING.....	GB-25
TROUBLESHOOTING .....	GB-26
ACCESSORIES.....	GB-27
DISPOSAL.....	GB-27
DISPOSAL OF OLD ELECTRICAL APPLIANCES.....	GB-28

## SAFETY INSTRUCTIONS

- This appliance can be used by children aged from 8 years and above if they have been given supervision or instruction concerning use of the appliance in a safe way and understand the hazards involved. Cleaning and maintenance by the user must not be carried out by children, unless they are aged 8 years or over and only under adult supervision. Keep the appliance and its cable out of reach of children under 8 years of age.
- This appliance can be used by persons with reduced physical, sensory or mental abilities or lack of experience and knowledge if they have been given supervision or instruction concerning use of the appliance in a safe way and understand the hazards involved.
- Children must not use the appliance as a toy.
- If the supply cord is damaged, it must be replaced by the manufacturer, its service agent or similarly qualified persons in order to avoid a hazard.
- This appliance is intended to be used in household and similar applications such as:

- staff kitchen areas in shops, offices and other working environments;
- farm houses;
- by clients in hotels, motels and other residential type environments;
- bed and breakfast type environments.
- **WARNING:** Keep ventilation openings, in the appliance enclosure or in the built-in structure, clear of obstruction.
- **WARNING:** Do not use mechanical devices or other means to accelerate the defrosting process, other than those recommended by the manufacturer.
- **WARNING:** Do not damage the refrigerant circuit.
- **WARNING:** Do not use electrical appliances inside the food storage compartments of the appliance, unless they are of the type recommended by the manufacturer.
- Do not store explosive substances such as aerosol cans with a flammable propellant in this appliance.
- **WARNING:** fill the ice-maker with potable water only.

- Regarding the information for the installation, operation, maintenance and disposal of the device, refer to the following paragraph of the instruction manual.
-  **Caution: Risk of fire**
- Warning: Risk of fire
- For disposal of product, refer to <Disposal> and <Removal devices Household Uses >.
- For the replacement method of light bulb, refer to <Changing the light bulb>.
- To prevent damage to the environment or human health caused by the unregulated disposal of electrical waste, please recycle the appliance responsibly to encourage the reuse of material resources. The appliance must be disposed of in a secure way at public disposal sites provided for this purpose.
- The appliance must be installed on the ground, on a flat, horizontal surface making sure the vents are not obstructed.
- Never attempt to replace or repair any part or component of the appliance yourself. Request help from a qualified professional if required.

- Always handle the appliance with care in order to avoid damaging it.

### TECHNICAL INFORMATION

Brand	CB309BK/ CB309W/ CB309R
Category of household refrigerating appliance	catalogue 7
Energy class	A+
Annual energy consumption	266 kWh/an
Storage volume	Refrigerator : 194L Freezer : 77L 
Defrost	Refrigerator: automatic Freezer: manual
Temperature rise time	17h
Freezing capacity	3,5 kg/24 h

Climate class + Ambient range	SN/N/ST/T (+10°C to +43°C)
Noise	38 dB(A) re 1pW
Rated voltage and frequency / Input power	220V - 240V / 50Hz ~ 85W
Refrigerant/Amount	R600a / 80g
Product dimension (W x D x H)	595x550x1800 (mm)
Net weight	59.5 kg
Type of installation	Free Standing

1. Calculation on the basis of results for 24 hours under standard test conditions. The actual energy consumption will depend on use and the location of the device.

## DESCRIPTION OF THE DEVICE

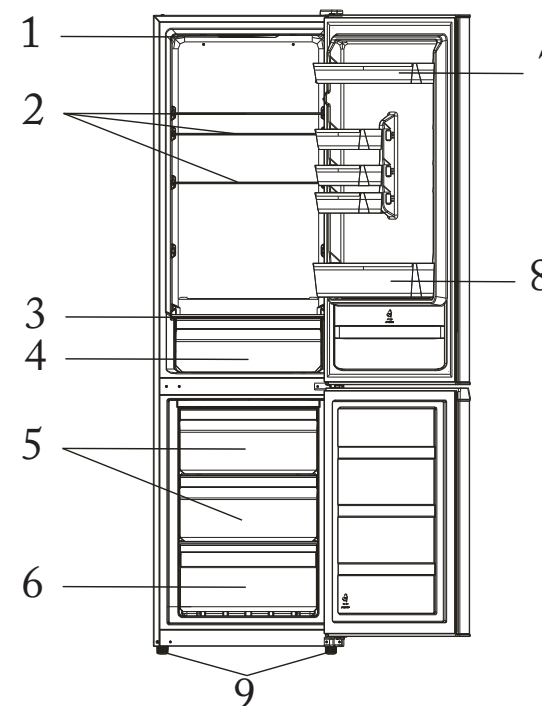

- |                        |                      |
|------------------------|----------------------|
| 1. Thermostat knob     | 7. Door balcony      |
| 2. Glass shelf         | 8. 2L bottle balcony |
| 3. Vegetable box cover | 9. Adjustable feet   |
| 4. Vegetable box       |                      |
| 5. Freezer drawer      |                      |
| 6. Bottom drawer       |                      |

**NOTE:** The appliance design is subject to change without prior notice.

## INSTALLATION

Position the appliance and allow it to stand for two to three hours before it is turned on for the first time to allow the system to settle. Do not position next to any heat source e.g. cooker, boiler or in direct sunlight etc.

Allow at least 10cm of space at the top and 10 cm of space on both sides of the appliance and between the back of the appliance and the wall for adequate air circulation. The appliance is not designed for recessed installation («building in»). Install on a good firm level surface, and any unevenness of the floor should be corrected prior to installation, slight unevenness can be overcome by adjusting the front feet.

**NOTE:** If the appliance is positioned on a carpet, soft floor covering you should readjust the front feet once the appliance has had time to settle.

## USE

- This appliance is designed to operate in ambient temperature between 16°C and 43°C. If these temperatures are exceeded, i.e. colder or warmer, the appliance will not operate correctly. If the ambient temperatures are exceeded for long periods, the temperature in the freezer section will rise above -18°C and food spoilage may occur.
- Remove all packaging materials from the appliance. Wash the inside of the cabinet with lukewarm water and bicarbonate of soda (5ml to 0.5 liter of water). Dry the appliance thoroughly.
- When you use the freezer for the first time or after defrosting, set the thermostat control to the maximum position for at least 2 hours before introducing food to be stored, and then readjust to the normal position.
- If there is a power failure, do not open the door. Frozen food should not be affected if the failure lasts for less than 12 hours. If the failure is longer, then the food should be checked and either eaten immediately or cooked and then re-frozen.

## SETTING THE THERMOSTAT KNOB

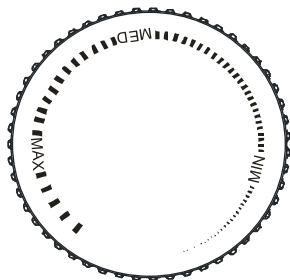

The refrigerator is controlled with a thermostat knob located inside the fridge, towards the upper right-hand corner. Turn the knob from the MIN position towards the higher numbers for colder temperatures. The knob can be adjusted from setting MIN, MED, MAX.

Higher settings on the knob (MAX) mean lower temperatures (colder) in all compartments of the appliance.

Changes of the ambient temperature affect temperature in the interior of the appliance so choose a correct setting of the temperature control knob, depending on your ambient conditions.

Set the thermostat knob to a middle position to achieve  $-18^{\circ}\text{C}$  in the freezer compartment.

**Please Note:** If the appliance is switched off you must wait at least 5 minutes before restarting the appliance or re-inserting the plug into the wall outlet. This is to allow the protection device in the compressor to reset.

If the compressor fails to start correctly remove the plug and wait for 5 minutes before you try again then the compressor should restart normally.

The storage temperature may be affected by:

- The room temperature
- How often the door is opened
- How much food is stored
- Position of the appliance

When you set the correct temperature, all these factors mentioned above shall be taken into account.

### TEMPERATURE INDICATE

In order to help you get the correct adjustment of your device, it is equipped with a temperature gauge placed in the coldest area.

For the proper storage of food in your refrigerator and in particular in the coldest area, make sure that «OK» appears in the temperature indicator.





The symbol on the left side indicates the location of the coldest area of your refrigerator. It defines the height of this area.



If «OK» is not displayed, the average temperature in this area will be very high. You ought to adjust the thermostat to a colder setting.

For every modification of your thermostat, you are supposed to wait for the stabilization of the temperature inside the unit before proceeding, if necessary, to a new setting. Do change the position of the thermostat gradually and wait at least 12 hours before re-checking.

**NOTE:** after charging the device for fresh food or after repeated or prolonged door openings, it is normal that the inscription «OK» does not appear in the temperature indicator.

Wait at least 12 hours before readjusting the thermostat.

## SHOPPING FOR FROZEN FOOD

The appliance is rated as a 4 star freezer and can freeze fresh food and store pre-frozen food. When you are buying frozen food, look at the Storage Guidelines on the packaging. You will be able to store each item of frozen food for the period shown against the 4 star rating.

## FREEZING FRESH FOOD

Ensure that your freezing operations are carried out under the most hygienic conditions as freezing alone does not improve the food. Never put hot or even warm foodstuffs into the freezer.

Prior to freezing the food, food should always be covered tightly with foil, plastic film, placed in plastic bags or stored in airtight containers. This will prevent food from dehydrating and to prevent any strong odors of some foods transferring to milder ones.

To freeze raw meat, wrap in plastic bags or in airtight containers and place on the lowest shelf to avoid cross contamination.

Do not allow raw meat to come into contact with cooked foods. For safety, only store raw meat for two or three days. Fruit and vegetables should be

thoroughly cleaned and placed in the crisper. Milk and other liquids should be sealed with lids and placed in the bottle shelf in the door.

**NOTE:** The ambient temperature of the freshly stored food and how often the door is opened affect the temperature in the refrigerator. If required, change the thermostat temperature settings.

### STORING FROZEN FOOD

All frozen food you purchase should be placed in the freezer as soon as possible to avoid them from defrosting and spoiling.

All storage recommendations printed on the packaging of frozen food by the manufacturer should always be followed.

When using the freezer for the first time or after defrosting, set the thermostat knob to the maximum position for at least 2 hours before introducing food to be stored, and then readjust it to the normal position.

The technical data mentioned in the 'Specifications' are obtained in the case that the freezing drawers are removed.

### MAKING ICECUBES

1. Fill the ice tray with  $\frac{3}{4}$  full of clean water.
2. Place the tray in the top freezing drawer.
3. Close the door.

To remove the ice cubes from the tray, put the tray under running water for a while and then twist the tray slightly to loosen the ice cubes.

### REVERSE DOOR

Follow the following stages to reverse the door from its initial position.

1. Remove the hinge cover.

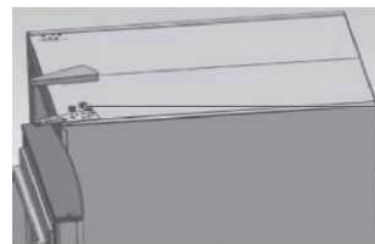

Remove the hinge cover

2. Remove three screws with suitable tools. Remove the upper hinge then take off carefully the fridge compartment door.

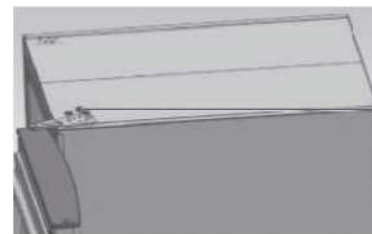

Remove three screws

3. Remove middle hinge, screws, screw caps and plastic inserting nails. Install them on the other side. Take off the lower door and put it away.



4. The disassembly and installation of bottom parts:

- A. Disassemble lower hinge and screws. Then install them on the other side and consolidate the lower hinge. Note: the refrigerator-freezer incline angle less 45°.



- B. Swap over the position of the adjustable foot to the other side of the cabinet.



- C. Swap over the position of the lower door block to the other side. Install the screws and consolidate them.



5. Install the lower door and take care of its alignment with the appliance body.
6. Tighten the screws of the middle hinge on the reversible side.
7. Install the top door and remove the existing top door block. Install a new top door block (not the same one) on the reversible side. Screw it down.



8. Move the hinge to another side of the box after removing the screws on the hinge; Use screws to fasten.

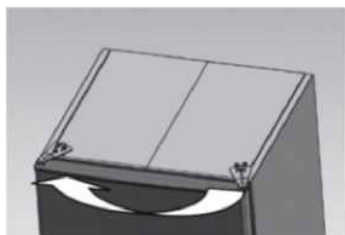

9. Install the hinge cover after fastening the hinge.

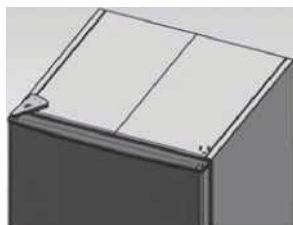

## ATTACHEMENT

1. Components that could be transferred from one side to the other directly after disassembling are listed below:
- top door top endcap coverslip (2pcs)
  - top cover buckle (1 pc)
  - hinge shaft sleeve (1 or 2pcs)
  - screws of top hinge (3 pcs)
  - middle hinge assembly (1 pc)
  - screws of middle hinge (2 pcs)

- insert nail (2 pcs)
- screw cap (2 pcs)
- door stopper (1 pc)
- bottom hinge assembly (1 pc)
- screws of lower hinge (3pcs)

2. The component that could be swapped over from one side to the other only after reconstruction is listed below:
- top hinge assembly
3. Components that could be swapped over from one side to the other in pairs are listed below:
- adjustable foot with internal thread (used with the lower hinge)
  - adjustable foot with bolt (fixed at the bottom)
4. Components that could not be reused temporarily are listed below:
- left fridge door stop
  - right fridge door stop

### Note:

Ensure the Appliance is unplugged and empty. Adjust the two leveling feet to their highest position.

We recommend you have someone to assist you. To take the door off it is necessary to tilt the Appliance backward.

You should rest the Appliance on something solid e.g. a chair just below the top panel.

Do not lay the Appliance completely flat as this may damage the coolant system.

## MAINTENANCE

### FRIDGE DEFROSTING

The fridge defrosting process is carried out automatically every time the compressor stops. The defrost water is automatically routed to the drain port and into a tray placed on the top of the compressor to the rear of the appliance from which it evaporates.

Make sure the drain port on the fridge at the rear of the appliance is kept clear.

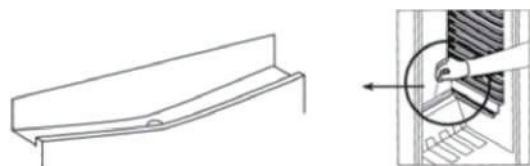

### FREEZER DEFROSTING

Frost will accumulate inside the freezer depending upon the length of time during which the door is left open or the amount of moisture introduced.

It is essential to ensure that no frost or ice is allowed to form at places where it will affect the close fitting of the door seal.

This might allow air to penetrate the cabinet, thus encouraging continuous running of the compressor.

Thin frost formation is quite soft and can be removed with a brush or plastic scraper. Do not use metal or sharp scrapers, mechanical devices or other means to accelerate the defrosting process. Remove all dislodged frost from the cabinet floor.

For the removal of thin frost it is not necessary to switch off the appliance.

For the removal of heavy ice deposits disconnect the appliance from the mains supply and empty the contents into cardboard boxes and wrap in thick blankets or layers of paper to keep them cold. Defrosting will be most effective if carried out when the freezer is empty, and it should be carried out as quickly as possible.

An increase in temperature of frozen food packages during defrosting will shorten the storage life. Provided that the contents are well wrapped and placed in a cool area, they should keep for several hours. Examine the contents when replacing them in the freezer and if some of the packages have thawed out.

After defrosting is finished clean the inside with a solution of warm water with a little bicarbonate of soda and then dry thoroughly. Wash all removable parts in the same way and reassemble. Reconnect the appliance to the mains supply and leave for 2 to 3 hours on setting number MAX before introducing the food back into the freezer and setting the thermostat to your normal setting.

### **NOISE FROM YOUR APPLIANCE**

You may notice some rather unusual noises. The noises are caused by circulation of refrigerant in the cooling system. It has become more pronounced since the introduction of CFC free gases. This is not a fault and will not affect the performance of your fridge.

### **PROLONGED OFF PERIODS**

If the appliance is not in use for a long period of time, proceed as follows:

1. Disconnect from the mains supply.
2. Clean and dry the inside (see 'Cleaning and maintenance').
3. Leave the door open to prevent any unpleasant smells from building up while the appliance is not in use.

### **NOTES FOR USE**

Do clean and defrost your appliance regularly.

Do check contents of the compartments every so often.

Do store commercially prepared food in accordance with the instructions given on the packets.

Do choose high quality fresh food and be sure it is thoroughly clean before freezing it.

Do wrap all food in food quality polythene bags or air tight containers and make sure any air is excluded.

Do Not store poisonous or any dangerous substances in your freezer. It is designed for the freezing of edible foodstuffs only.



Do Not consume food which has been frozen for an excessive length of time.

Do Not leave the door open for long periods, as this will make the appliance more costly to run and cause excessive ice formation.

Do Not use sharp objects such as knives to remove the ice from the appliance. Only use a plastic scraper.

Do Not put hot food into the appliance. Let it cool down to room temperature.

Do Not put liquid-filled bottles or sealed cans containing carbonated liquids into the freezer as they may burst.

Do Not give children ice-cream and water ices direct from the freezer as the low temperature may cause 'freezer burns' on the lips.

Do Not try to keep frozen food which has thawed; it should be eaten within 24 hours or cooked and re-frozen.

### **Changing the LED light**

The LED light of this appliance cannot be changed by user.

Contact aftersales or repair service for replacement.

### **CLEANING**

1. Unplug the appliance.
2. Remove all substances.
3. Clean the inside and outside walls with a clean sponge or soft cloth using warm water or 1 teaspoon of bicarbonate of soda to 1.2 liters of water.
4. Rinse well and wipe dry with a clean soft cloth.

If the appliance is not to be used for a long period of time then it is recommended to remove all the food stuff, clean the inside of the appliance and leave the door open to allow the air to circulate thus avoiding unpleasant odors.



## TROUBLESHOOTING

Before calling for service please check the following.

### **THE APPLIANCE IS NOT WORKING.**

Check the plug is inserted correctly into the mains socket.

Check there is power to the mains socket by plugging another appliance in, if the other appliance does not work either, check the fuse in the plug.

### **THE APPLIANCE IS NOISY WHEN OPERATING.**

Check the appliance is level and it is not in contact with another appliance or kitchen furniture.

### **THE APPLIANCE DOES NOT COOL SUFFICIENTLY.**

If the door has been opened too often or it has been left open for a while it will take time for the appliance to reach its set temperature.

Check the airflow over the rear of the appliance has not been reduced due to insufficient clearance.

Check if a large quantity of fresh food has been introduced.

## ACCESSORIES

Energy label

FR/ENG manual

Left fridge door stop

Sliding cover

## DISPOSAL

The refrigerating gas contained in the circuit of this appliance is isobutane (R600a); it causes a low level of pollution but is inflammable. Please contact your local disposal department for advice on the correct method of disposal.

## DISPOSAL OF OLD ELECTRICAL APPLIANCES



The European directive 2012/19/EU on Waste Electrical and Electronic Equipment (WEEE), requires that old household electrical appliances must not be disposed of in the normal unsorted municipal waste stream. Old appliances must be collected separately in order to optimize the recovery and recycling of the materials they contain, and reduce the impact on human health and the environment. The crossed out “wheeled bin” symbol on the product reminds you of your obligation, that when you dispose of the appliance, it must be separately collected.

Consumers should contact their local authority or retailer for information concerning the correct disposal of their old appliance.





CONFORAMA France SA  
80 Boulevard du Mandinet  
Lognes  
77432 Marne la Vallée Cedex 2  
FRANCE

