

# Qilive



## Heat pump tumble dryer 8kg Q.6166

ES

Secadora con bomba de calor de 8 kg

**EN** User manual

P. 4

**FR** Manuel d'utilisation

P. 15

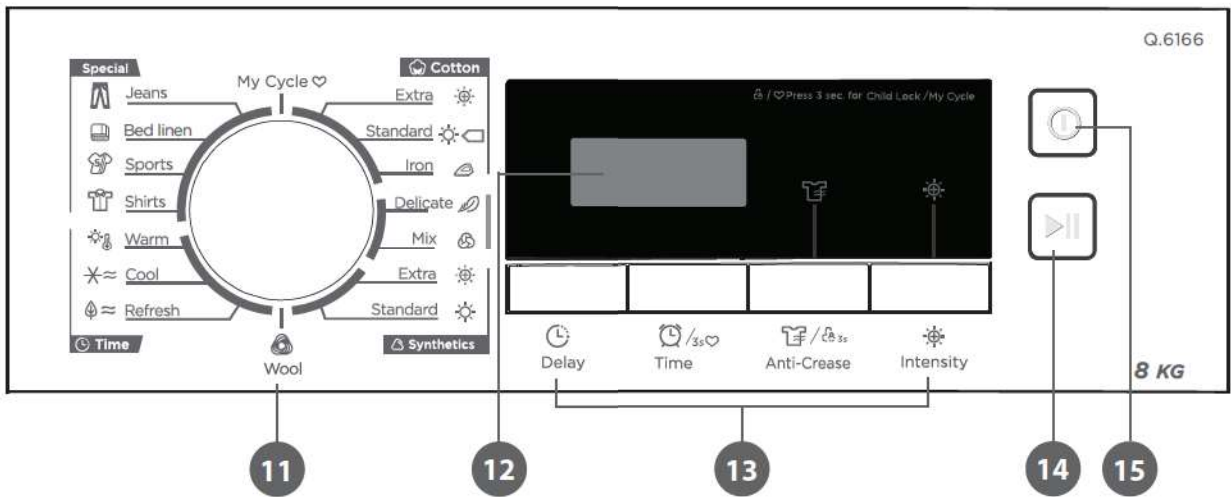
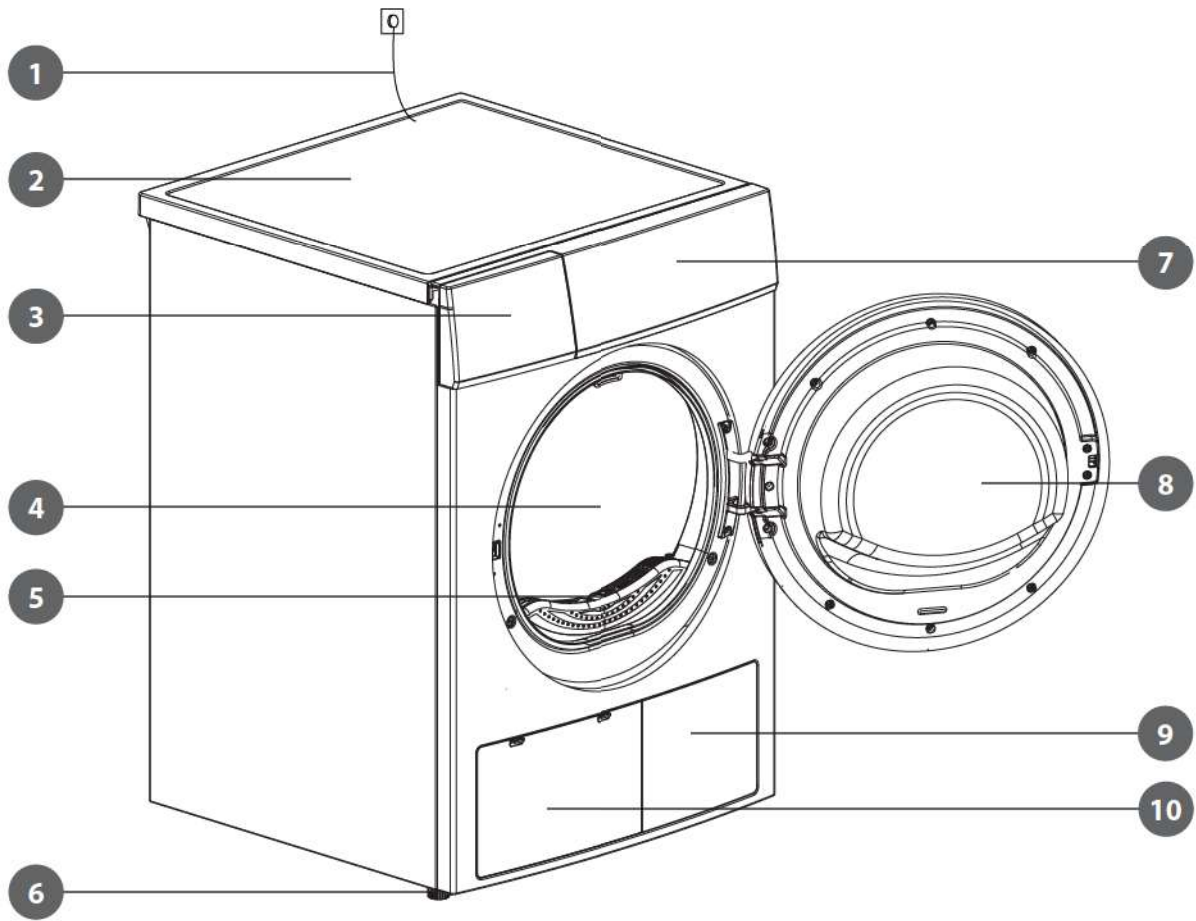

## TABLE OF CONTENTS:

1. SAFETY INSTRUCTIONS	P. 4
2. TECHNICAL SPECIFICATIONS	P. 7
3. PRODUCT DESCRIPTION	P. 8
4. INSTALLATION	P. 8
5. USE	P. 9
6. MAINTENANCE AND CLEANING	P. 12
7. TROUBLESHOOTING	P. 13
8. DISPOSAL OF THE OLD APPLIANCE	P. 14
9. GUARANTEES	P. 14

### 1. SAFETY INSTRUCTIONS

Before using this product, carefully read these instructions and keep the user manual for future reference.





Read the instructions

1. This appliance can be used by children aged from 8 years and above and persons with reduced physical, sensory or mental capabilities or lack of experience and knowledge if they have been given supervision or instruction concerning use of the appliance in a safe way and understand the hazards involved. Children shall not play with the appliance. Cleaning and user maintenance shall not be made by children without supervision.
2. Children of less than 3 years should be kept away unless continuously supervised.
3. Children should be supervised to ensure that they do not play with the appliance.
4. If the supply cord is damaged, it must be replaced by the manufacturer, its service agent or similarly qualified persons in order to avoid a hazard.
5. The maximum mass of dry textile material in kilograms to be used in the appliance is 8.0 kg. Do not put more load than rated in this user manual.
6. The tumble dryer is NOT to be used if industrial chemicals have been used for cleaning.
7. This appliances has ventilation openings in the base. A carpet must not obstruct the openings.
8. **WARNING:** In the appliance enclosure or in the built-in structure, keep ventilation openings clear of obstruction.
9. The lint trap has to be cleaned frequently.
10. The lint must not be allowed to accumulate around the tumble dryer.
11. Do not dry unwashed items in the tumble dryer.
12. Items that have been soiled with substances such as cooking oil, acetone, alcohol, petrol, kerosene, spot removers, turpentine, waxes, and wax removers should be washed in hot water with an extra amount of detergent before being dried in the tumble dryer.
13. Items such as foam rubber (latex foam), shower caps, waterproof textiles, rubber backed articles and clothes or pillows fitted with foam rubber pads should not be dried in the tumble dryer.
14. Fabric softeners, or similar products, should be used as specified by the fabric softener instructions.
15. **WARNING:** Never stop a tumble dryer before the end of the drying cycle unless all items are quickly removed and spread out so that the heat is dissipated.
16. **WARNING:** The appliance must not be supplied through an external switching device, such as a timer, or connected to a circuit that is regularly switched on and off by a utility.



17. Remove all objects from pockets such as lighters and matches.
18. The appliance must not be installed behind a lockable door, a sliding door, or a door with a hinge on the opposite side to that of the tumble dryer, in such a way that a full opening of the tumble dryer door is restricted.
19.  **CAUTION: RISK OF FIRE!** The appliance contains an environmentally friendly but flammable R290 refrigerant. Keep away from open flame and other sources of ignition.
20. Do not stack this tumble dryer on the washing machine without stacking kits. (If you want to stack this dryer on a washing machine, please purchase the independent parts. Installation shall be done by the manufacturer, its service agent, or similarly qualified persons to avoid any hazards.)
21. Oil-affected items can ignite spontaneously, especially when exposed to heat sources such as in a tumble dryer. The items become warm, causing an oxidation reaction in the oil. Oxidation creates heat. If the heat cannot escape, the items can become hot enough to catch fire. Piling, stacking, or storing oil-affected items can prevent heat from escaping and so create a fire hazard.
22. This tumble dryer is intended for drying typical amounts of household laundry, which have been washed with water. It has been designed solely for private use and is not suitable for commercial or shared use (i.e. by several families in an apartment building).
23. Use this appliance only as described in this user manual.
24. This appliance is for indoor use only.
25. Any other use is deemed improper and may result in damage to property or even personal injury.
26. The appliance should not be overturned during normal use or maintenance.
27. Do not plug or unplug the product from the electrical outlet with wet hands.
28. Do not forcefully pull the supply cord. Grasp the mains plug to disconnect the appliance.
29. Do not bend, clamp or damage the supply cord and the mains plug.
30. Do not operate the appliance with a damaged cord or plug, or after the appliance malfunctions or is dropped or damaged in any manner. Prior to operation, check the device for physical damage.
31. The appliance is to be connected to a socket-outlet having earthing contact.
32. Install the tumble dryer into an easily accessible socket outlet located near the appliance.
33. If the appliance has an abnormally high temperature, pull the mains plug immediately.
34. Do not lean on the opened door of the dryer.
35. Always close the door after use.
36. Do not operate the tumble dryer without the lint filter.
37. Do not dry clothes before spinning.
38. Do not expose the tumble dryer to direct sunlight.
39. Do not install the tumble dryer in a humid and saturated environment.
40. When maintaining and cleaning, ensure to pull out the mains plug and do not spray water directly onto the tumble dryer.
41. Openings must not be obstructed.
42. The condensed water is not drinking water. It can cause health problems in both people and animals if consumed.
43. Install or store where it will not be exposed to temperatures below freezing or exposed to water or weather, which could cause permanent damage and invalidate the warranty.
44. Thoroughly spin the laundry in the washing machine. The high spin speed can reduce the drying time and save energy.
45. Make sure combustible sprays will not be close to the dryer when it is working, and once the gas leaks, do not touch the plug, or start/pause it.



46. Do not wash or dry articles that have been cleaned in, washed in, soaked in, or spotted with combustible or explosive substances (such as wax, oil, paint, gasoline, degreasers, dry-cleaning solvents, kerosene, etc.). Failure to do so may result in an explosion.
47. If it is unavoidable that fabrics that contain vegetable or cooking oil or have been contaminated by hair care products be placed in a tumble dryer they should first be washed in hot water with extra detergent. This will reduce, but not eliminate, the hazard.
48. Never attempt to operate this appliance if it is damaged, malfunctioning, partially disassembled or has missing or broken parts, including a damaged cord or plug.
49. Do not allow children on or in the appliance. Close supervision of children is necessary when the appliance is used near children.
50. Do not use the appliance when your hands are wet.
51. Do not store plastic, paper, or clothing that may burn or melt on top of the dryer during operation.
52. Do not dry articles containing rubber, plastic, or similar materials such as padded bras, tennis shoes, galoshes, bath mats, rugs, bibs, baby pants, raincoats, plastic bags, or pillows that may melt or burn. Some rubber materials, when heated, can under certain circumstances produce fire by spontaneous combustion.
53. The door shall be opened only after the programme of the drying machine is completed. Do not open the door before the programme is finished to avoid the human skin from being scalded by hot steam or an overheated drying machine.
54. Remove all packaging materials before using the appliance. Keep the packaging materials away from children they pose a risk of swallowing and suffocation.
55. The tumble dryer is not intended for outdoor use.
56. Before connecting the tumble dryer, ensure that the connection data on the data plate (fuse rating, voltage, and frequency) match the mains electricity supply. If in any doubt, consult a qualified electrician.
57. The appliance corresponds to protection class I and may only be connected to a plug with a protective conductor that has been installed properly. When connecting the appliance to the mains, make sure that the mains voltage is correct. You can find more information about this on the rating plate.
58. The electrical safety of this tumble dryer can only be guaranteed when correctly earthed. It is essential that this standard safety requirement is met. If in any doubt, please have the household wiring system tested by a qualified electrician.
59. The manufacturer cannot be held liable for the consequences of an inadequate earthing system (e.g. electric shock).
60. **WARNING:** The socket and the grounding wire must be installed by an electrician to prevent incorrect installation or use of the socket and to guarantee the safe use of electricity. No connection between the grounding wire and the neutral wire, otherwise the cabinet will be charged, which is likely to cause the danger of electric shock.
61. Do not connect the tumble dryer to the mains electricity supply by an extension lead, multi-socket adapter, or similar. Extension leads are a fire hazard and do not guarantee the required safety of the appliance.
62. The manufacturer accepts no liability for damage caused by improper use.
63. The packaging is designed to protect the appliance from damage during transportation. The packaging materials are environmentally friendly and should be recycled. Recycling the packaging can reduce the use of raw materials in the manufacturing process and the amount of waste in landfill sites.
64.  This marking indicates that this product should not be disposed with other household wastes throughout the EU. To prevent possible harm to the  environment or human health from uncontrolled waste disposal, recycle it responsibly to promote the sustainable reuse of material resources. To return your used device, please use the return and collection systems or contact the retailer where the product was purchased. They can take this product for environmental safe recycling.



## 2. TECHNICAL SPECIFICATIONS

Model	MDG80-CH05/B08E-EU(A2)-P3
Rated voltage	220-240 V~
Rated frequency	50 Hz
Rated input power	800 W
Rated capacity*	8.0 kg (weight of dry laundry)
Refrigerant	R290
GWP (Global Warming Potential)	3
CO <sub>2</sub> -eq	0.00 T
Quantity of refrigerant	120 g
Ambient temperature	+5°C ~ +35°C
Net dimensions (W x D x H) in mm	660 × 595 × 845 mm
Weight of product	41 kg

\* The rated capacity is the maximum capacity to be dried at one time. Make sure that the dry clothes which are loaded into the appliance do not exceed the rated capacity.

### Notes:

- Contains fluorinated greenhouse gases covered by the Kyoto Protocol. Hermetically sealed.
- Do not install the tumble dryer in a room when there is a risk of frost occurring. At temperatures around freezing point, the tumble dryer may not be able to operate properly.
- There is a risk of damage if the condensate water is allowed to freeze in the pump, hoses and / or condensate water container.

### 2.1 Product fiche

Model	MDG80-CH05/B08E-EU(A2)-P3
Rated capacity	8.0 kg
Dryer type	Condenser
Energy efficiency class	A++
Weighted annual energy consumption (AE <sub>c</sub> ) <sup>①</sup>	235 kWh / year
Automatic or non-automatic	Automatic
EU Eco-label	N/A
<b>Energy consumption of the standard cotton programme</b>	
Energy consumption of the standard cotton programme at full load	1.44 kWh
Energy consumption of the standard cotton programme at partial load	1.90 kWh
Power consumption of the off-mode (P <sub>o</sub> )	0.5 W
	0.8 W
Duration of the left-on mode	10 min
<b>Programme time of the 'standard cotton programme'</b>	
Programme time of the standard cotton programme at full load	210 min
Programme time of the standard cotton programme at partial load	125 min
Condensation efficiency class A (most efficient) to G (least efficient)	B
Average condensation efficiency of the standard cotton programme at full load	81%
Average condensation efficiency of the standard cotton programme at partial load	81%
Weighted condensation efficiency for the standard cotton programme at full and partial load	81%
Sound power level for the standard cotton programme at full load	65 dB

### Remarks:

<sup>①</sup> Energy consumption per year, based on 160 drying cycles of the standard cotton programme at full and partial load, and the consumption of the low-power modes. Actual energy consumption per cycle will depend on how the appliance is used. The programme 'Cotton Standard' used at full and partial load is the standard drying programme to which the information in the label and the fiche relates. This programme is suitable for drying normal wet cotton laundry and it is the most efficient programme in terms of energy consumption for cotton.

## 3. PRODUCT DESCRIPTION

- |                    |                                      |                 |
|--------------------|--------------------------------------|-----------------|
| 1. Mains plug      | 6. Four height adjustable screw feet | 11. Programmes  |
| 2. Top board       | 7. Control panel                     | 12. Display     |
| 3. Water container | 8. Door                              | 13. Option      |
| 4. Drum            | 9. Air inlet                         | 14. Start/Pause |
| 5. Lint filter     | 10. Maintenance cover                | 15. On/Off      |

## 4. INSTALLATION

### 4.1 Unpack

Remove and safely discard any packaging material or promotional labels attached to the tumble dryer. Unpack in a well ventilated area. Prior to installation, visually check if the dryer has any defects on it. If the drier is damaged, do not have it installed. Damaged products cause risks for your safety.

**Note:** Let your dryer wait for 12 hours before starting to use it.

**CAUTION: Risk of personal injury!** To avoid risk of personal injury or property damage, have two people move and unpack this appliance into place.

**WARNING:** Children can become entangled in the packaging film or swallow small parts and suffocate. Do not allow children to play with the packaging.

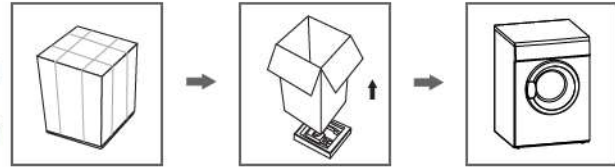

#### 4.1.1 External drainage hose (not included)

**Note:**

If you own the direct drain set, remove the connector from the hose to use it. The direct drain hose can be installed directly on this model without the use of the connector.

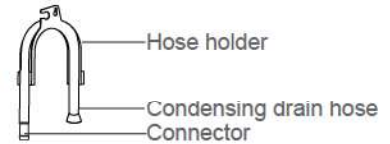

### 4.2 Transport

**Note:** Move carefully. Do not grasp any of the protruding parts of the appliance. The door cannot be used as a handle for transport. If the dryer can't be transported erectly, the dryer can be tilted to the right less than 30°.

#### Risk of injury and damage!

Improper handling of the appliance may result in injury.

- The appliance is very heavy. Never transport or carry the appliance alone; always with the assistance of another person.
- Remove all obstacles on the transport route and from the installation location, e.g. open doors and clear away objects lying on the floor.
- Do not use the open door as a handhold.
- Remove all packaging material before using the appliance.
- Before setting up the tumble dryer, check it for any externally visible damage.
- Do not install or use a damaged tumble dryer.
- Do not install the dryer in a room where there is a risk of frost.
- At temperatures around freezing point the tumble dryer may not be able to operate properly. There is a risk of damage if the condensed water is allowed to freeze in the pump and hoses.

### 4.3 Installation

**Note:** Ensure the installation area is well-ventilated.

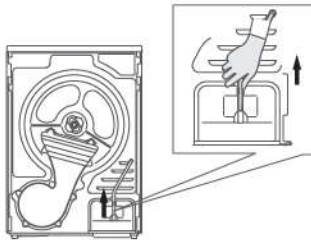

Pull up the upper drain hose.

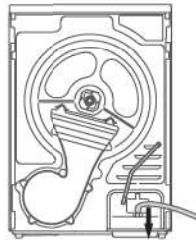

Connect the external drain hose to the water pump.

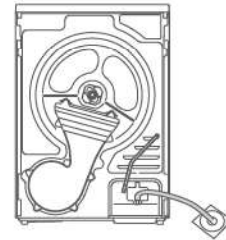

Put the external drain hose into the floor drain (be careful not to bend the external drain hose).

### 4.4 Installation position

#### WARNING:

- The appliance must not be installed behind a lockable door, a sliding door, or a door with a hinge on the opposite side to that of the tumble dryer, in such a way that a full opening of the tumble dryer door is restricted.
- Do not restrict the floor clearance through deep pile carpets, strips of wood, or similar. This might cause heat build-up which would interfere with the operation of the appliance.

1. It is recommended that, for your convenience, the tumble dryer is positioned close to your washing machine.
2. Do not stack this tumble dryer on the washing machine without stacking kits. (If you want to stack this dryer on a washing machine, please purchase the independent parts. Installation shall be done by the manufacturer, its service agent, or similarly qualified persons to avoid any hazards.)
3. The tumble dryer must be installed in a clean place, where dirt does not accumulate. Air must be able to circulate freely around the appliance. Do not obstruct the front air inlet or the air intake grilles at the back of the appliance.
4. To keep vibration and noise to a minimum when using the tumble dryer, place it on a stable and level surface.
5. The feet must never be removed.



### 4.5 Level adjustment

The appliance must be perfectly level to ensure safe and proper operation. Once in its permanent operating position, check that the tumble dryer is completely level using a spirit level. If it is not, adjust the feet with a proper tool.



### 4.6 Power supply connection

1. Make sure that the voltage of the power supply is the same as the electric specification.



2. Do not connect the dryer with the power connection board, a universal plug, or socket, do not use multi-plug adapters and extension cables.

### 5. USE

**Note:** This appliances contains flammable refrigerants R-290 (A3). Ensure that the system and the pipes are not harmed during operation and handling.

#### 5.1 Quick start

**Note:** Prior to use, ensure the tumble dryer is installed properly.

1. Before drying

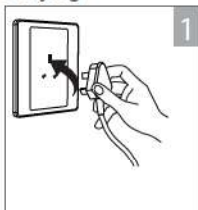

Plug in to the mains electricity supply.

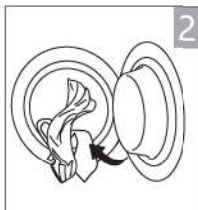

Load the laundry into the drum.

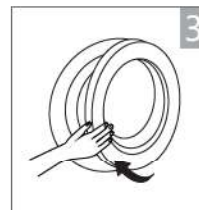

Close the door.

2. Drying



Turn the appliance on.



Select a programme.



Select a function or default.



Start.

3. After drying

**Note:** After finished drying, the buzzer will beep and the display will show "0:00".

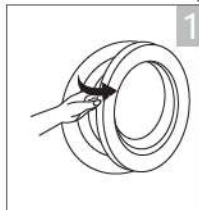

Open the door and take the laundry out from the drum.

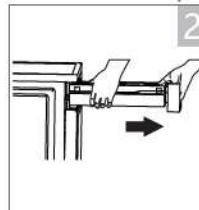

Pull out the water container.



Pour out condensate water.

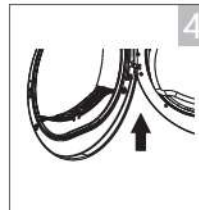

Clean the lint filter.

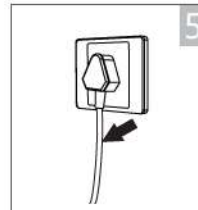

Disconnect the tumble dryer from the mains electricity supply.

**Note:** If the socket with a switch is used, please press the switch to turn off the power directly.





#### 5.2 Before each drying

**Notes:**

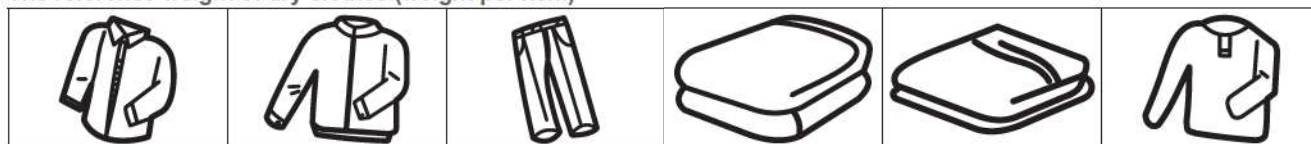
- Leave it to stand for 2 hours after transporting. Before first use, clean the inner drum with a soft cloth.
  1. Put some clean rags into the drum.
  2. Plug the mains plug, then press and the **Ⓞ On/Off** button.
  3. Select the **<Refresh>** programme, and press the **▶|| Start/Pause** button.
  4. After finishing this programme, refer to the "maintenance and cleaning" section to clean the lint filter.
- During drying, the compressor and the water will generate some noise which is perfectly normal.
  1. Before drying, thoroughly spin the laundry in the washing machine. High spin speed shortens the drying time and saves energy.
  2. For uniform drying results, sort the laundry according to fabric type and select the appropriate drying programme.
  3. Before drying, please close zips, hooks and eyelets, buttons, tie fabric belts, etc.
  4. Remove all objects from pockets such as lighters and matches.
  5. Sew in or remove under wiring from bras.
  6. Close duvet covers and pillowcases to prevent small items from being rolled up inside them.
  7. Leave jackets open and undo any long zips so that textiles dry evenly.
  8. Do not over dry the clothes, because over-dried clothes can easily get creases.
  9. Do not dry the articles containing rubber or similar elastic materials.
  10. Keep the area around the tumble dryer clean. Coal dust or flour may cause an explosion.
  11. The door shall be opened only after the programme of the tumble dryer is finished to avoid being scalded by hot steam or an overheated drying machine.
  12. Clean the lint filter and empty the water container after each use to avoid extension of drying time and increase in energy consumption.
  13. Do not dry clothes after dry-clean process.





The reference weight of dry clothes (weight per item)



Sweater (about 800g)	Jacket (about 800g cotton)	Jeans (about 800g)	Bath towel (about 900g cotton)	Single bed-sheet (about 600g cotton)	Work clothes (about 1120g)
					
Sleepwear (about 200g)	Long sleeve shirt (about 300g cotton)	T-shirt (about 180g cotton)	Underwear (about 70g cotton)	Socks (about 50g mixed-weave)	

**Note:**

- Do not overload the dryer.
- Not suitable for dripping wet textiles. The tumble dryer may be damaged or even cause a fire.
- Only dry laundry that is suitable for tumble drying. Check the labels for washing:

	Suitable for tumble drying
	Normal drying process: Tumble drying in the tumbler is possible under normal load and temperature 80°.
	Mild drying process: Caution is appropriate when tumble drying. Select mild process with reduced thermal action.
	Do not tumble dry: Articles unsuitable for drying in the tumbler.

**5.3 Control panel**

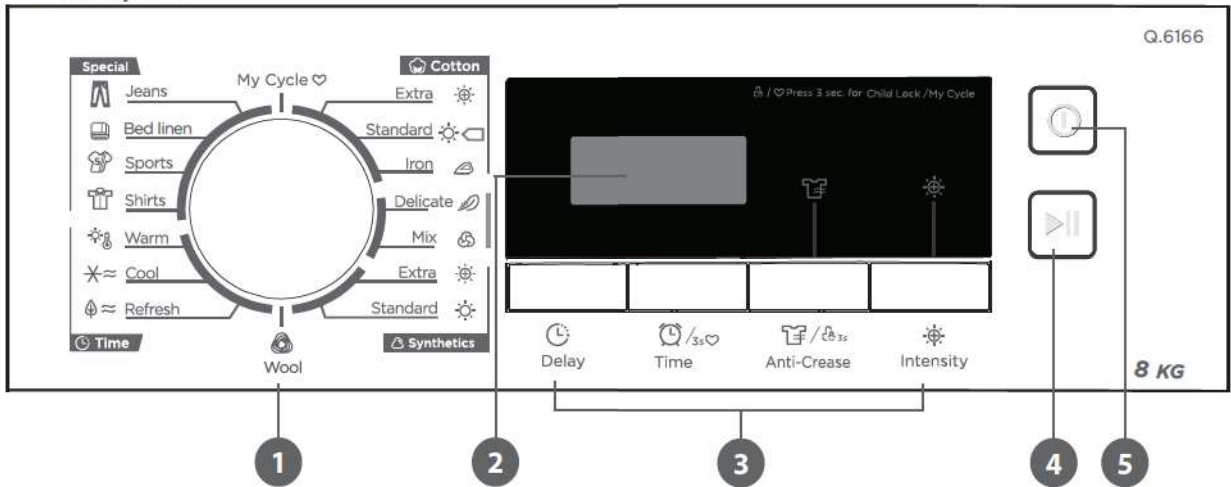

**1 Programmes**

Different drying cycles can be selected according to the users need and the type of laundry to be dried.

**2 Display**

This display shows the setting, estimated program time remaining and status messages of your dryer.

**3 Option**

These buttons are used for setting additional functions.







**4 Start/Pause**

Press the button to start or pause the drying cycle.

**5 On/Off**

Press the button to switch the appliance on or off.

**5.4 Display**

	Delay		Anti-Crease
	Child lock		Intensity
	Remaining time indicator / Error message		My cycle
	Clean filter (warning)		Time

**5.5 Consumption data**

Programme	Capacity	Spin speed / Residual humidity	Drying time	Energy consumption
Cotton standard	8.0 kg	1000 rpm / 60%	210 min	1.90 kWh
Cotton standard	4.0 kg	1000 rpm / 60%	125 min	1.10 kWh
Synthetic standard	3.5 kg	800 rpm / 40%	60 min	0.60 kWh



**Notes:**

- Thick or multi-layered fabrics, e.g. jackets, etc., are not easy to dry. You had better choose the Cotton Extra programme or use the "Intensity" function.
- As uneven material, thick and multi-layered clothes are not easy to dry, it is better to choose the appropriate time drying programme to completely dry them if some parts of the clothes are still damp after programme finishes.
- **!** All data are measured in accordance with EN 61121. The actual consumption may differ from the values given in the table, depending on the amount of the laundry, type of fabric, residual moisture, and any additional functions selected.

**5.6 Options****Delay**

This function is used for delaying clothes drying time within 24 hours. When the delayed programme starts, the time starts to countdown on the display, and the delay icon blinks.

1. Load your laundry and make sure the tumble dryer door is closed.
2. Press the **On/Off** button, then turn the programme selector knob and select the desired programme.
3. You can additionally select the **Anti-Crease** function according to your need.
4. Press the **Delay** button.
5. Continue to press **Delay** to select the desired delay time.
6. After the **Start/Pause** button is pressed, the dryer is in the run condition. The drying procedure will be automatically performed when the delay time is over.
7. If you press the **Start/Pause** button again, the delay function will be paused.
8. If you want to cancel the **Delay** function, press the **On/Off** button.

**Time**

When the **Time** programme is selected, the **Time** button can be used to adjust the drying time in 10 minutes steps.

**Intensity**

You can adjust the dryness level of the laundry by pressing the **Intensity** button. There are four grades.

1. The intensity function can be activated only before the programme starts.
2. Press the **Intensity** button repeatedly to increase the drying grade.
3. Except for the **Cotton**, **Iron**, **Delicate**, **Wool**, **Time** programme, all the other programmes can be adjusted with the **Intensity** function.

**Anti-Crease**

At the end of the drying cycle, the anti-crease time is 30 minutes (default) or 120 minutes (selected). This function prevents the laundry from creases. The laundry can be removed during the anti-crease phase. Except for **Cool**, **Wool** and **Refresh**, all the other programmes provide this function.

**My Cycle**

Used to define and save your favourite programme, which is used frequently.

1. Select the desired programme and other drying functions.
2. Press and hold the **Time** button for 3 seconds until the beep sounds and the desired programme has been saved.
3. Turn the programme selector to the **My Cycle** position, then you can start your favourite programme. If you want to change the **My Cycle** settings, repeat the steps 1 and 2.

**Child Lock**

1. This appliance incorporates a special child safety lock, which can prevent children from carelessly pressing buttons or making faulty operation.
2. When the drying cycle is running, press the **Anti-Crease** button for 3 seconds to activate the child lock function.
3. When the **Child Lock** function is set, the display will show the **Child Lock** icon and all buttons are deactivated, except for the **On/Off** button.
4. To deactivate the **Child Lock** function, press the **Anti-Crease** button for 3 seconds.

**5.7 Programmes****5.7.1 Programme selector**

1. When the LED display screen brightens up, rotate the programme knob to select the desired programme.
2. Select the **Delay**, **Time**, **Intensity**, or **Anti-Crease** functions for additional options.
3. Press the **Start/Pause** button.
4. Press the **On/Off** button after the programme has been completed.

**5.7.1 Programme start**

The drum will rotate after the programme starts. The cycle phase LED on the display will light up and the remaining programme time will be displayed.

**5.7.2 Programme end**

1. The drum will stop rotating after the programme ends. The display will show "0:00", also the cycle phase LED showing "End" and related LED illuminates. The dryer will start the **Anti-Crease** function if the user doesn't remove the load. Press the **On/Off** button after unloading the tumble dryer to cut off power and pull out the plug.
2. Deal with the problems according to the "Troubleshooting" section, if there is an unexpected stop during the drying procedure or the dryer shows an **Error Code**.

## 5.7.3 Drying programmes table

Programme		Maximum load	Application / Properties	Delay	Time
Cotton	☀ Extra	8.0 kg	For single or multi-layer cotton laundry to be dried completely for direct storage.	Y	N
	☀ Standard ◻				
	☀ Iron		For single-layer cotton laundry to remain damp for ironing.		
Delicate		1.0 kg	For delicate laundry that is suitable for drying or laundry advised to be hand-washed at low temperature.	Y	Y
Mix		3.5 kg	For mixed fabrics from cotton and synthetics.	Y	N
Synthetics	Extra	3.5 kg	For thick or multi-layer synthetic fabrics to be dried completely.	Y	N
	Standard		To dry thin synthetic textiles, which are not ironed, such as easy-care shirts, baby clothes, or socks.		
Wool		1.0 kg	For machine-washable wool items.	Y	N
Special	👖 Jeans	4.0 kg	To dry jeans or leisure clothes that are spun at high speed in the washing machine.	Y	N
	🛏 Bed Linen	4.0 kg	To dry bed linen, bed sheets, or other large items.		
	👕 Sports	3.0 kg	To dry sportswear and thin fabrics from polyester, which are not ironed.		
	👔 Shirts	1.0 kg	For easy care laundry, such as shirts and blouses equipped with anti-crease functionality to minimize the ironing effort. Place clothes loosely in the dryer. Once dried, remove it quickly and hang it on a clothes hanger.		
My Cycle		-	Define and save your favourite programme.	Y	-
Time	☀ Warm	-	To dry individual items or complete the drying process of multi-layer fabrics with different drying behaviour, such as jackets, pillows items less than 2 kg, or voluminous items. Minimum 10 min to the maximum 120 min (in 10 min steps).	Y	Y
	☀ Cool	-	To air items without heating. Minimum 10 min. to maximum 30 min.(in 10 min steps).		
	☀ Refresh	1.0 kg	To refresh clothes kept a closed environment for a long time or to remove odours. Minimum 20 min to maximum 150 min (in 10 min steps).		



**Note for Test Institutes:**

☐ Test programme in accordance with Regulation 392/2012/EU for energy labelling, measured in accordance with EN 61121 and suitable for drying normal cotton load at rated load capacity.

## 6. MAINTENANCE AND CLEANING

### 6.1 Cleaning the heat exchanger

**WARNING:** Do not touch the heat exchanger with your hand, which may cause an injury.

**CAUTION:** Allow the dryer to cool down completely before cleaning.

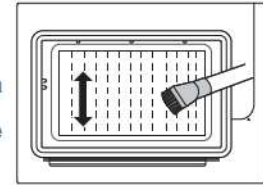

- As necessary, approximately once every 6 months, remove the lint from the heat exchanger using a vacuum cleaner with a dusting brush attached.
- Clean the heat exchanger without applying any pressure. Otherwise the heat exchanger could be damaged. The dryer will not dry if the cooling fins are damaged or bent.



### 6.2 Cleaning

#### 6.2.1 Empty the water container

**WARNING:**

- Empty the water container after each use. Once the water container is filled completely, the programme will be paused and the  icon will light up. After the water container is empty, the tumble dryer can be restarted by pressing the  Start/Pause button.
  - Do not drink the condensate water.
  - Do not use the tumble dryer without the water container.
1. Pull out and hold the water container with two hands.
  2. Tilt the water container, and pour out the condensate water into the basin.
  3. Reinstall the water container.

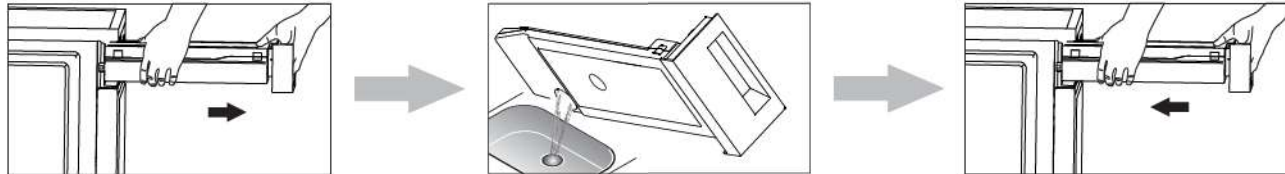

#### 6.2.2 Clean the filters

This dryer has a primary door lint filter and a base filter in front of the heat exchanger for additional protection. Make sure you clean the door filter after each cycle.

The base filter needs to be cleaned after each fifth drying programme.

#### 6.2.3 Clean the lint filter

1. Open the door.
2. Take out the lint filter.
3. Open the filter and remove the lint. Rinse it with water, if necessary.
4. Dry the filter thoroughly before reinstalling.

**Note:**

- The lint accumulated on the filter will block the air circulation, which will cause the extension of drying time and increase energy consumption. Therefore the lint filter shall be cleaned after each use.
- Take notice of the correct orientation before inserting the lint filter.
- Do not operate the dryer without the lint filter!
- Clean the lint filter after each use to prevent lint accumulation inside the dryer.

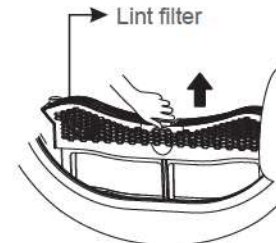

#### 6.2.4 Cabinet and drum cleaning

**WARNING:** Disconnect the tumble dryer from the mains electricity supply before cleaning.

- Clean the housing, control panel, door seal and the door, especially the inside window with a slightly damp cloth. After cleaning, dry all parts with a soft cloth.
- Clean the humidity sensor inside the drum.
- Take out all the filters, clean the sealing and air flow openings.
- Do not use solvents, abrasive cleaners, glass cleaners, or all-purpose cleaners. These could damage plastic surfaces and other parts.
- The tumble dryer must never be hosed down.
- Please wear gloves when cleaning.
- Before starting the dryer, dry all parts with a soft cloth

## 7. TROUBLESHOOTING

With the help of the following notes minor faults in the performance of the appliance, some of which may result from incorrect operation, can be put right without contacting the Service Centre.

Repair work to electrical appliances should only be carried out by a suitably qualified person in strict accordance with current local and national safety regulations. Repairs and other work by unqualified persons could be dangerous. The manufacturer cannot be held liable for unauthorized work.



Display	Possible cause	Remedy
"E32"	Humidity sensor error	If the problem persists, contact your local service centre.
"E33"	Temperature sensor error	
"E82"	Communication error	

**WARNING:**

- Only authorized technicians can carry out repairs.
- If the LED displays another prompt and the tumble dryer does not work, please call the service.

**Note:** Before calling the service centre, check the user manual to see if you can solve the problem yourself.



Problem	Remedy	
Display is not on.	<ul style="list-style-type: none"> <li>• Check if the power supply works.</li> <li>• Check if the mains plug is inserted.</li> </ul>	<ul style="list-style-type: none"> <li>• Check the selected programme .</li> <li>• Press the  On/Off button.</li> </ul>
"E" is lighting.	<ul style="list-style-type: none"> <li>• Empty water container.</li> <li>• If the container is not full, restart the dryer.</li> </ul>	<ul style="list-style-type: none"> <li>• If the light still remains on, please call the service centre.</li> </ul>
"F" is lighting.	Clean the lint filter.	
The tumble dryer does not start.	<ul style="list-style-type: none"> <li>• Wait for the power to be restored.</li> <li>• Check the power socket and make sure the plug is firmly inserted.</li> <li>• Turn on the tumble dryer.</li> </ul>	<ul style="list-style-type: none"> <li>• Check whether the door is closed properly.</li> <li>• Check whether the programme is set.</li> <li>• Press the  Start/Pause button.</li> </ul>
Degree of dryness was not reached or drying time too long.	<ul style="list-style-type: none"> <li>• Clean lint filter and heat exchanger.</li> <li>• Empty the water container.</li> <li>• Check the drain hose.</li> </ul>	<ul style="list-style-type: none"> <li>• Check installation place is appropriate.</li> <li>• Keep the air inlet clean.</li> <li>• Use a higher drying intensity level programme or time programme.</li> </ul>
There are humming noises.	The compressor is operating. These noises are quite normal and do not indicate a fault.	
The dryer switches off at the end of the programme.	The tumble dryer switches off automatically for energy saving. This is not an error but a normal function.	

**WARNING:** If you cannot deal with the problems by yourself and need help: Press the  On/Off button. Then, pull out the mains plug and call the service.

## 8. DISPOSAL OF THE OLD APPLIANCE

This appliances contains flammable refrigerants R-290 (A3).

**WARNING!** Ensure to follow your local requirements for disposal of appliances. Discarded appliances can be dangerous.

Do not dispose of the product by putting it in fire.

Take care not to damage the tumble dryer's pipework and heat exchanger before or during transportation to an authorised collection depot. This is to ensure that refrigerant in the tumble dryer and oil in the compressor are contained, and will not leak into the environment. Dispose of it at your local community waste collection/recycling centre for electrical and electronic appliances. You are also responsible for deleting any personal data that may be stored on the appliance being disposed of. Ensure that your old appliance presents no danger to children while being stored awaiting disposal.

## 9. GUARANTEES

### Guarantees and limitations of liability

Products are guaranteed for a period of 36 months from the date of purchase, or from the date of delivery to the customer's home. Depending on the country, this guarantee consists of 24 to 36 months of validity for the legal compliance guarantee.

For countries that only implement a 24-month legal compliance guarantee, a 12-month commercial guarantee is applied at the end of the first guarantee, and supplements it.

### Guarantee application procedure

#### For the legal compliance guarantee

Please consult your retailer for information and/or to refer to their GTCs (General Terms and Conditions of Sale).

#### For the commercial guarantee

Please go to the reception desk at your place of purchase with your proof of purchase (e.g. sales receipt), the product and the accessories it came with, and its original packaging, for all countries other than France. It is important to have the date of purchase, the model and the serial number or IMEI number to hand (this information is usually indicated on the product, packaging, or on your proof of purchase). You'll need to bring back the product with the accessories needed for its correct functioning (power supply, adapter, etc.). If your claim is covered by the guarantee, the after-sales service may, within the limits of local law, either:

- Repair or replace faulty parts.
- Exchange the returned product with a product that has, at the least, the same features and that offers equivalent performances.
- Refund the product at the price stated on the proof of purchase.

Repaired or replaced products may include new and/or reconditioned hardware and components.

### Commercial guarantee exclusions:

- Damages or problems caused by improper use, accident, tampering/modification or an unsuitable current or voltage connection.
- Use or storage conditions which are detrimental to the good conservation of the appliance (oxidation, corrosion), use of energy, use or installation non-compliant with the manufacturer's instructions, or negligence or use of peripherals, software or consumables which are unsuitable.
- Professional or collective, industrial or commercial use of the product.
- Products that have been modified, or which have damaged, altered, erased or oxidised guarantee seals or serial numbers.
- Replaceable batteries and accessories are guaranteed for 6 months.
- Battery failure, caused by overcharging or by failure to follow the safety instructions set out in the manual.
- Cosmetic damage, including scratches, bumps or vandalism.
- Damage caused by any servicing operations carried out by non-authorized persons.
- Faults caused by normal wear and tear or the normal ageing of the product: seals, filters, accessories, vacuum cleaner brush and hose, lamps, overhead projector lamps, washing machine paddles, etc.
- Software updates as a consequence of changes to network settings.
- Damage caused by elements external to the appliance (foreign bodies, insects, etc.).
- The contents of the devices - freezer, washing machine, etc. (food, clothing, etc.)
- Product failure caused by the use of third-party software to modify, change, adapt or alter the product as is.
- Product failure resulting from its use without the accessories supplied with the product or approved by the Manufacturer.
- Parts for normal wear and tear or damage from use: tyre, inner tube, brake, etc.

The customer is responsible for regularly backing up the data contained on their hard disk or in the internal memory of their device, and this before any claim is submitted.

Auchan cannot be held liable for the loss or destruction of stored data, nor may it be held liable for damage caused to software resulting from, in particular, a restoration or a breakdown.

Similarly, Auchan is not required to check that SIM/SD cards have been removed from returned products.

Under no circumstances shall the provisions set out above reduce or eliminate: the legal guarantee referred to above, and the manufacturer's commercial guarantee, if applicable (see guarantee form).



# ÍNDICE:

1. INSTRUCCIONES DE SEGURIDAD	P. 15
2. ESPECIFICACIONES TÉCNICAS	P. 18
3. DESCRIPCIÓN DEL PRODUCTO	P. 19
4. INSTALACIÓN	P. 19
5. USO	P. 20
6. MANTENIMIENTO Y LIMPIEZA	P. 24
7. SOLUCIÓN DE PROBLEMAS	P. 25
8. ELIMINACIÓN DEL APARATO ANTIGUO	P. 26
9. GARANTÍAS	P. 26

## 1. INSTRUCCIONES DE SEGURIDAD

Antes de usar este producto, lea atentamente estas instrucciones y conserve el manual del usuario para futuras consultas.



Lea las instrucciones

1. Este aparato puede ser utilizado por niños mayores de 8 años y personas con capacidades físicas, sensoriales o mentales reducidas o sin experiencia y conocimiento si se les ha supervisado o instruido sobre el uso del artefacto de una manera segura y entienden los peligros que conlleva. Los niños no deben jugar con el aparato. La limpieza y el mantenimiento por parte del usuario no deben ser realizados por niños sin supervisión.
2. Los niños menores de 3 años deben mantenerse alejados a menos que estén continuamente supervisados.
3. Se debe supervisar a los niños para asegurar que no jueguen con el aparato.
4. En caso de que el cable de alimentación esté dañado debe ser reemplazado por el fabricante, el servicio técnico autorizado u otra persona con una cualificación similar para evitar accidentes.
5. La masa máxima de material textil seco en kilogramos a usar en el aparato es de 8,0 kg. No ponga más carga que la indicada en este manual del usuario.
6. La secadora no se debe utilizar si se han usado productos químicos industriales en el lavado;
7. Este aparato tiene aberturas de ventilación en la base. No debe haber alfombras obstruyendo las aberturas.
8. **ADVERTENCIA:** Mantenga las aberturas de ventilación del aparato o de la estructura integrada libres de obstrucciones.
9. El colector de pelusa debe limpiarse con frecuencia.
10. No debe acumularse pelusa en la secadora.
11. No seque artículos sin lavar en la secadora.
12. Los artículos que se hayan ensuciado con sustancias como aceite de cocina, acetona, alcohol, gasolina, queroseno, quitamanchas, trementina, ceras y quitaceras deben lavarse con agua caliente con una cantidad extra de detergente antes de secarlos en el aparato.
13. Los artículos como gomaespuma (espuma de látex), gorros de ducha, textiles impermeables, artículos con respaldo de goma y ropa o almohadas con almohadillas de gomaespuma no deben secarse en la secadora.
14. Los suavizantes de tejidos o productos similares deben usarse como se especifica en las instrucciones del suavizante de tejidos.
15. **ADVERTENCIA:** Nunca detenga una secadora antes del final del ciclo de secado, a menos que todos los artículos se retiren rápidamente y se extiendan para que el calor se disipe.



16. **ADVERTENCIA:** El aparato no debe alimentarse mediante dispositivos de conmutación externos, como temporizadores, ni conectándolo a circuitos que se enciendan y apaguen periódicamente.
17. Retire todos los objetos de los bolsillos, como encendedores y fósforos.
18. El electrodoméstico no debe instalarse detrás de una puerta con cerradura, una puerta corredera o una puerta con una bisagra en el lado opuesto al de la secadora, de tal manera que se restrinja la apertura total de la puerta de la secadora.
19.  **PRECAUCIÓN: ¡RIESGO DE INCENDIO!** El aparato contiene refrigerante R290, respetuoso con el medio ambiente pero inflamable. Manténgalo alejado de llamas abiertas y otras fuentes de ignición.
20. No apile esta secadora sobre la lavadora sin los kits de apilamiento. (Si desea colocar esta secadora sobre una lavadora, compre las piezas independientes. La instalación debe ser realizada por el fabricante, su agente de servicio o personas cualificadas de manera similar para evitar cualquier peligro).
21. Las prendas manchadas de aceite pueden encenderse espontáneamente, en especial cuando quedan expuestas a fuentes de calor, como en una secadora. Las prendas pueden calentarse, lo que provocará una reacción de oxidación del aceite. La oxidación crea calor. Si se evacua el calor, las prendas pueden calentarse lo suficiente como para incendiarse. Amontonar, apilar o almacenar prendas manchadas de aceite puede evitar que el calor se escape y, por lo tanto, crear un riesgo de incendio.
22. Esta secadora está diseñada para secar cantidades típicas de ropa para el hogar que han sido lavadas con agua. Ha sido diseñada únicamente para uso privado y no es adecuada para uso comercial o compartido (es decir, por varias familias en un edificio de apartamentos).
23. Utilice este aparato únicamente como se describe en este manual del usuario.
24. Este aparato está destinado únicamente a su uso en espacios interiores.
25. Cualquier otro uso se considera impropio y puede provocar daños a la propiedad o incluso lesiones personales.
26. No se debe voltear el aparato durante el uso o mantenimiento.
27. No enchufe ni desenchufe el producto de la toma eléctrica con las manos mojadas.
28. No tire con fuerza del cable de alimentación. Sujete el enchufe de red para desconectar el aparato.
29. No doble, sujete ni dañe el cable de alimentación ni el enchufe de red.
30. No utilice el aparato si el cable o enchufe están dañados, ni tampoco en caso de avería, golpe o desperfectos. Compruebe que el aparato no presenta daños físicos antes de ponerlo en funcionamiento.
31. Se debe conectar el aparato a una toma con conexión a tierra.
32. Instale la secadora en una toma de fácil acceso ubicada cerca del aparato.
33. Si el aparato tiene una temperatura anormalmente alta, desenchúfelo inmediatamente.
34. No se apoye en la puerta abierta de la secadora.
35. Cierre siempre la puerta después de su uso.
36. No utilice la secadora sin el filtro de pelusas.
37. No seque la ropa antes de centrifugarla.
38. No exponga la secadora a la luz solar directa.
39. No instale la secadora en un ambiente húmedo y saturado.
40. Al realizar el mantenimiento y la limpieza, asegúrese de desenchufar el enchufe y no rocíe agua directamente sobre la secadora.
41. Las aberturas deben estar libres de obstrucciones.
42. El agua condensada no es agua potable. Puede causar problemas de salud tanto en personas como en animales si se consume.



43. Instálela o almacénela en un lugar donde no quede expuesta a temperaturas bajo el punto de congelación ni al agua o el clima, ya que podrían producirse daños permanentes que invaliden la garantía.
44. Centrifugue bien la ropa en la lavadora. El tiempo de secado puede reducirse gracias a la alta velocidad de centrifugado y así ahorrarse energía.
45. Compruebe que no haya aerosoles combustibles cerca de la secadora cuando esté en funcionamiento y, en caso de fuga del gas, no toque el enchufe ni la encienda/pause.
46. No lave ni seque prendas limpiadas, lavadas, empapadas o manchadas con sustancias combustibles o explosivas (como cera, aceite, pintura, gasolina, desengrasantes, solventes de limpieza en seco, queroseno, etc.). El no hacerlo puede provocar una explosión.
47. Si es inevitable que las telas que contienen aceite vegetal o de cocina o que han sido contaminadas con productos para el cuidado del cabello se introduzcan en la secadora, primero deben lavarse en agua caliente con detergente adicional. Esto reducirá, pero no eliminará, el peligro.
48. Nunca intente utilizar el electrodoméstico si está dañado, funciona mal, está parcialmente desarmado, faltan piezas o tiene partes rotas, incluidos el cable y el enchufe.
49. No deje que los niños accedan o se suban al aparato. Se debe vigilar estrechamente a los niños cuando estén cerca del aparato en funcionamiento.
50. No utilice el aparato con las manos mojadas.
51. No deposite plásticos, papeles o ropa que pueda quemarse o derretirse encima de la secadora mientras esté en funcionamiento.
52. No seque prendas que contengan goma, plástico o materiales similares, como sostenes con relleno, zapatillas tenis, chancas, alfombras de baño, alfombras, baberos, pantalones de bebé, impermeables, bolsas de plástico o almohadas que puedan derretirse o quemarse. Algunos materiales de caucho en determinadas circunstancias pueden producir fuego por combustión espontánea cuando se calientan.
53. Solo se debe abrir la puerta una vez la secadora haya completado el programa. No abra la puerta antes de que el programa termine para evitar quemarse la piel con el vapor caliente o con la secadora en caso de que esté sobrecalentada.
54. Retire todos los materiales de embalaje antes de utilizar el aparato. Mantenga los materiales de embalaje fuera del alcance de los niños, ya que representan un riesgo de ingestión y asfixia.
55. La secadora no está pensada para un uso en exteriores.
56. Antes de conectar la secadora, compruebe que el valor nominal, tensión y frecuencia del fusible del suministro eléctrico principal coincidan con los datos de la placa de características. En caso de duda, consulte con un electricista cualificado.
57. El aparato cuenta con protección de clase I y solo se puede conectar a un enchufe con un conductor de protección instalado correctamente. Compruebe que la tensión de red sea la correcta cuando conecte el aparato a la red eléctrica. Puede encontrar más información en la placa de características.
58. La seguridad eléctrica de esta secadora solo puede garantizarse si tiene una conexión correcta a tierra. Es fundamental que este requisito de seguridad estándar se cumpla. En caso de duda, solicite a un electricista calificado que pruebe el sistema de cableado doméstico.
59. El fabricante no se hará responsable de las consecuencias derivadas de un sistema de conexión a tierra inadecuado (p. ej. descargas eléctricas).
60. **ADVERTENCIA:** Un electricista debe instalar el enchufe y el cable de conexión a tierra para evitar una instalación o uso incorrecto del enchufe y para garantizar el uso seguro de la electricidad. No hay conexión entre el cable de conexión a tierra y el cable neutro, de lo contrario, el gabinete se cargará, pudiendo causar el peligro de una descarga eléctrica.



61. No conecte la secadora a la red eléctrica mediante un cable de extensión, un adaptador de enchufe múltiple ni similar. Los cables alargadores presentan riesgos de incendio y no garantizan la seguridad requerida del aparato.
62. El fabricante no se hace responsable de los daños causados por un uso inadecuado.
63. El embalaje está diseñado para proteger el aparato de daños durante el transporte. Los materiales de embalaje son respetuosos con el medio ambiente y deben reciclarse. Reciclar los envases puede reducir el uso de materias primas en el proceso de fabricación y la cantidad de residuos en los vertederos.
64.  Este símbolo indica que, tal y como dicta la Directiva Europea, este producto no se debería desechar con los residuos domésticos. Con el fin de evitar posibles daños al medio ambiente o a la salud por la eliminación descontrolada de residuos, recíclelo con responsabilidad, promoviendo así una reutilización sostenible de los recursos materiales. Si desea desprenderse de su dispositivo utilice los puntos de recogida habilitados para tal fin o póngase en contacto con el distribuidor al que compró el producto. Estos profesionales se encargarán de desechar el aparato de forma sostenible.

## 2. ESPECIFICACIONES TÉCNICAS

Modelo	MDG80-CH05/B08E-EU(A2)-P3
Voltaje nominal	220-240 V~
Frecuencia nominal	50 Hz
Potencia de entrada nominal	800 W
Capacidad asignada*	8,0 kg (peso de ropa seca)
Refrigerante	R290.
GWP (potencial de calentamiento global)	3
CO <sub>2</sub> - eq	0,00 T
Cantidad de refrigerante	120 g
Temperatura ambiente	+5 - +35 °C
Dimensiones netas (An. × Pr. × Al.) en mm	660 × 595 × 845 mm
Peso del producto	41 kg

\* La capacidad de carga es la capacidad máxima de ropa que se puede secar de una vez. Asegúrese de no cargar un volumen de ropa superior a la capacidad de carga del aparato.

### Notas:

- Contiene gases fluorados de efecto invernadero cubiertos por el Protocolo de Kioto. Sellado herméticamente.
- No instale la secadora en una habitación en la que exista riesgo de heladas. A temperaturas cercanas al punto de congelación, es posible que la secadora no funcione correctamente.
- Existe riesgo de daños si se permite que el agua de condensación se congele en la bomba, las mangueras y/o el contenedor de agua de condensación.



## 2.1 Ficha del producto

Modelo	MDG80-CH05/B08E-EU(A2)-P3
Capacidad asignada	8,0 kg
Tipo de secadera	Condensador
Clase de eficiencia energética	A++
Consumo energético anual ponderado (AE <sub>p</sub> ) <sup>1</sup>	235 kWh/año
Automático o no automático	Automático
Etiqueta ecológica de la UE	No aplica
<b>Consumo energético del programa estándar de algodón</b>	
Consumo energético del programa estándar de algodón con carga completa	1,44 kWh
Consumo energético del programa estándar de algodón con carga parcial	1,90 kWh
Consumo energético del modo apagado (Po)	0,5 W
	0,8 W
Duración del modo de espera	10 min
<b>Duración del 'programa de algodón estándar'</b>	
Duración del programa estándar de algodón con carga completa	210 min
Duración del programa estándar de algodón con carga parcial	125 min
Clase de eficiencia de condensación A (más eficiente) a G (menos eficiente)	B
Eficiencia de condensación media del programa estándar de algodón a plena carga	81 %
Eficiencia de condensación media del programa de algodón estándar con carga parcial	81 %
Eficiencia de condensación ponderada para el programa estándar de algodón con carga completa y parcial	81 %
Nivel de sonido del programa estándar de algodón con carga completa	65 dB

ES

### Observaciones:

<sup>1</sup> El consumo energético anual está basado en 160 ciclos de secado del programa estándar de algodón a carga completa y parcial, y el consumo de los modos de bajo consumo. El consumo de energía real por ciclo dependerá del uso del aparato. El programa estándar de algodón utilizado con carga completa y parcial es el programa de secado estándar al que se refiere la información de la etiqueta y la ficha. Este programa es adecuado para secar ropa de algodón húmeda normal y es el programa más eficiente en términos de consumo de energía para prendas de algodón.

## 3. DESCRIPCIÓN DEL PRODUCTO

- |                            |  |                       |
|----------------------------|--|-----------------------|
| 1. Enchufe de alimentación | 6. Cuatro patas con tornillo de altura ajustable | 11. Programas         |
| 2. Panel superior          | 7. Panel de control                              | 12. Pantalla          |
| 3. Recipiente de agua      | 8. Puerta  | 13. Opción            |
| 4. Tambor                  | 9. Entrada de aire                               | 14. Inicio/Pausa      |
| 5. Filtro de pelusa        | 10. Cubierta de mantenimiento                    | 15. Encendido/apagado |

## 4. INSTALACIÓN

### 4.1 Desembalar

Retire y deseche de forma segura cualquier material de embalaje o etiquetas promocionales adheridas a la secadora. Desembale el aparato en un lugar bien ventilado.

Antes de la instalación, compruebe visualmente si la secadora tiene algún defecto. Si la secadora está dañada, no la instale. Los productos dañados suponen un riesgo para su seguridad.

**Observación:** Espere 12 horas antes de empezar a utilizar la secadora.

**PRECAUCIÓN: ¡Riesgo de daños personales!** Para evitar riesgos de lesiones personales o daños a la propiedad, pida a dos personas que desembalen y trasladen este aparato a su lugar.

**ADVERTENCIA:** Los niños pueden enredarse en la película de embalaje o tragarse piezas pequeñas y asfixiarse. No permita que los niños jueguen con el embalaje.

#### 4.1.1 Manguera de drenaje externa (no incluida)

##### Observación:

Si tiene el conjunto de drenaje directo, retire el conector de la manguera para usarlo. La manguera de drenaje directo se puede instalar directamente en este modelo sin usar el conector.

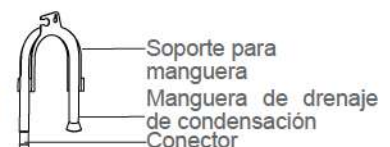

### 4.2 Transporte

**Observación:** Realice el transporte cuidadosamente. No sostenga el aparato por ninguna de las partes sobresalientes. La puerta no se puede utilizar como asa para el transporte. En caso de que no sea posible transportar la secadora en posición vertical, se puede inclinar hacia la derecha menos de 30°.

**¡Peligro de lesiones y daños!**

El manejo inadecuado del aparato puede provocar lesiones.

- El aparato es muy pesado. Nunca transporte ni cargue el aparato solo; hágalo siempre con la ayuda de otra persona.
- Retire todos los obstáculos en la ruta de transporte y en el lugar de instalación, por ejemplo, abra las puertas y retire los objetos que se encuentran en el suelo.
- No utilice la puerta abierta como asidero.
- Retire todo el material de embalaje antes de utilizar el aparato.
- Antes de instalar la secadora, verifíquela en busca de daños visibles desde el exterior.
- No instale ni utilice una secadora dañada.
- No instale la secadora en una habitación donde haya riesgo de heladas.
- A temperaturas cercanas al punto de congelación, es posible que la secadora no funcione correctamente. Existe riesgo de daños si se permite que el agua condensada se congele en la bomba y las mangueras.

**4.3 Instalación**

**Observación:** Asegúrese de que la zona de instalación esté bien ventilada.

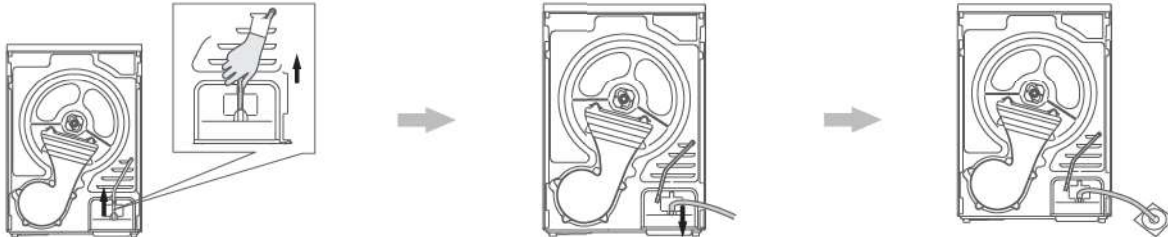

Tire hacia arriba de la manguera de drenaje superior.

Conecte la manguera de drenaje externa a la bomba de agua.

Coloque la manguera de drenaje externa en el desagüe del suelo (tenga cuidado de no doblar la manguera de drenaje externa).

**4.4 Posición de instalación****ADVERTENCIA:**

- El electrodoméstico no debe instalarse detrás de una puerta con cerradura, una puerta corredera o una puerta con una bisagra en el lado opuesto al de la secadora, de tal manera que se restrinja la apertura total de la puerta de la secadora.
  - No restrinja el espacio del suelo con alfombras de pelo largo, tiras de madera ni similares. Esto podría provocar una acumulación de calor que interferiría en el funcionamiento del aparato.
1. Se recomienda que, para su comodidad, la secadora se coloque cerca de su lavadora.
  2. No apile esta secadora sobre la lavadora sin los kits de apilamiento. (Si desea colocar esta secadora sobre una lavadora, compre las piezas independientes. La instalación debe ser realizada por el fabricante, su agente de servicio o personas cualificadas de manera similar para evitar cualquier peligro).
  3. La secadora debe instalarse en un lugar limpio, donde no se acumule suciedad. El aire debe poder circular libremente alrededor del aparato. No obstruya la entrada de aire frontal ni las rejillas de entrada de aire en la parte trasera del aparato.
  4. Para mantener la vibración y el ruido al mínimo cuando utilice la secadora, colóquela sobre una superficie estable y nivelada.
  5. Nunca se deben quitar los pies.

**4.5 Ajuste de nivel**

El aparato debe estar perfectamente nivelado para que su funcionamiento seguro y adecuado esté garantizado. Cuando se haya colocado en la posición de funcionamiento permanente, compruebe que la secadora esté completamente nivelada con un nivel de burbuja. En caso de no estarlo, ajuste las patas con una herramienta adecuada.

**4.6 Conexión de la fuente de alimentación**

1. Asegúrese de que el voltaje de la fuente de alimentación sea el mismo que el de la especificación eléctrica.
2. No conecte la secadora con la placa de conexión de alimentación, un enchufe ni enchufe universal, no use adaptadores de enchufes múltiples ni cables de extensión.

**5. USO**

**Observación:** Este aparato contiene refrigerantes inflamables R-290 (A3). Asegúrese de que el sistema y las tuberías no sufran daños durante el funcionamiento y la manipulación.

**5.1 Inicio rápido**

**Observación:** Compruebe que la secadora esté bien instalada antes de usarla.

1. Antes de secar



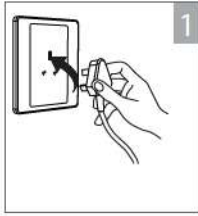

1 Enchúfela a la corriente eléctrica.

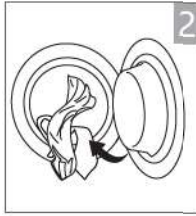

2 Cargue la ropa en el tambor.

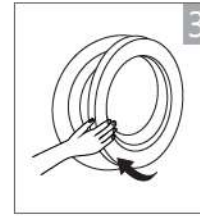

3 Cierre la puerta.

2. Secado



Encienda el aparato.



Seleccione un programa.



Seleccione una función o predeterminado.



Inicie.

3. Después de secar

**Observación:** Después de terminar el secado, la alarma sonará y la pantalla mostrará "0:00".

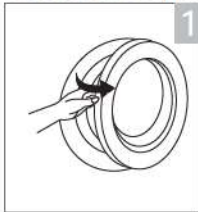

1 Abra la puerta y saque la ropa del tambor.

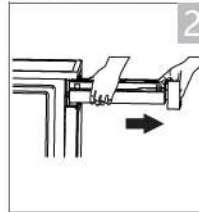

2 Saque el recipiente de agua.



3 Vierta el agua condensada.

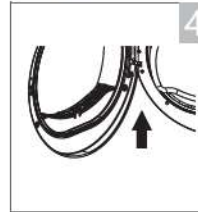

4 Limpie el filtro de pelusa.

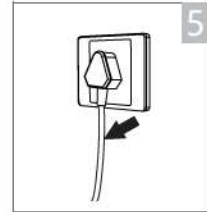

5 Desconecte la secadora de la corriente.

**Observación:** Si se utiliza el enchufe con un interruptor, pulse el interruptor para apagar la alimentación directamente.

5.2 Antes de cada secado

Notas:

- Déjelo reposar durante 2 horas después de transportarlo. Antes del primer uso, limpie el tambor interior con un paño suave.
  1. Ponga algunos trapos limpios en el tambor.
  2. Conecte el enchufe de red, a continuación pulse el botón On/Off.
  3. Seleccione el programa <Refrescar> y pulse el botón Inicio/Pausa.
  4. Después de terminar este programa, consulte la sección "mantenimiento y limpieza" para limpiar el filtro de pelusas.
- Durante el secado, el compresor y el agua generarán algo de ruido, lo cual es perfectamente normal.
- 1. Antes de secar, se debe centrifugar bien la ropa en la lavadora. La alta velocidad de centrifugado acorta el tiempo de secado y ahorra energía.
- 2. Para obtener resultados de secado uniformes, clasifique la ropa según el tipo de tejido y seleccione el programa de secado adecuado.
- 3. Antes de secar, cierre cremalleras, corchetes y ojales, botones, ate cinturones de tela, etc.
- 4. Retire todos los objetos de los bolsillos, como encendedores y fósforos.
- 5. Cosa o quite el alambrado de los sostenes.
- 6. Cierra las fundas de los edredones y las almohadas para evitar que se enrollen objetos pequeños en su interior.
- 7. Deje las chaquetas abiertas y desabroche las cremalleras largas para que los textiles se sequen uniformemente.
- 8. No seque demasiado la ropa, ya que la ropa demasiado seca puede arrugarse fácilmente.
- 9. No seque artículos que contengan caucho o materiales elásticos similares.
- 10. Mantenga limpia el área alrededor de la secadora. La harina o el polvo de carbón pueden provocar una explosión.
- 11. La puerta debe abrirse solo después de que finalice el programa de la secadora para evitar quemaduras por vapor caliente o que la secadora se sobrecaliente.
- 12. Limpie el filtro de pelusas y vacíe el depósito de agua después de cada uso para evitar la prolongación del tiempo de secado y el aumento del consumo de energía.
- 13. No seque la ropa después del proceso de limpieza en seco.

El peso de referencia de la ropa seca (peso por artículo)

Suéter (Aproximadamente 800 g)	Chaqueta (aproximadamente 800 g de algodón)	Jeans (Aproximadamente 800 g)	Toalla de baño (aproximadamente 900 g de algodón)	Sábana de cama individual (aproximadamente 600 g de algodón)	Ropa de trabajo (aproximadamente 1120 g)
Pijama (aproximadamente 200 g)	Camisa de manga larga (aproximadamente 300 g de algodón)	Camiseta (aproximadamente 180 g de algodón)	Ropa interior (aproximadamente 70 g de algodón)	Calcetines (unos 50 g de tejido mixto)	

Observación:

- No sobrecargue la secadora.
- No seque ropa mojada que gotee. La secadora podría dañarse o incluso producirse un incendio.
- Solo se debe secar ropa apta para secadoras. Consulte las etiquetas de lavado:

ES

	Apta para secadoras
	Proceso de secado normal: Es posible secar en la secadora por debajo de la carga normal y a una temperatura de 80°.
	Proceso de secado leve: Se debe tener precaución al secar en la secadora. Seleccione el proceso leve con acción térmica reducida.
	No seque en la secadora: Prendas que no puedan secarse en secadora.

### 5.3 Panel de control

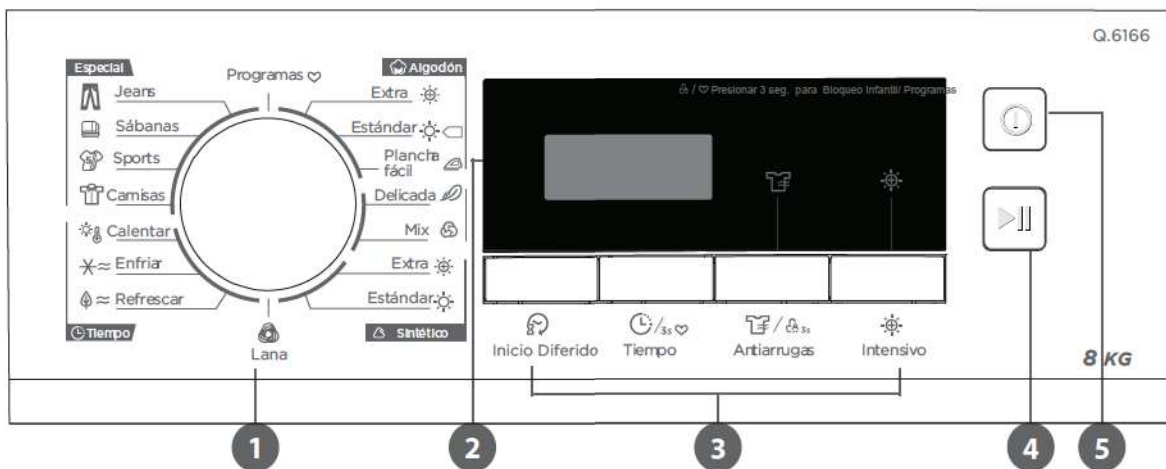

#### 1 Programas

Se pueden seleccionar diferentes ciclos de secado de acuerdo con las necesidades de los usuarios y el tipo de ropa a secar.

#### 2 Pantalla

Esta pantalla muestra la configuración, el tiempo restante estimado del programa y los mensajes de estado de su secadora.

#### 3 Opción

Estos botones se utilizan para configurar funciones adicionales.

#### 4 Inicio/Pausa

Pulse el botón para iniciar o pausar el ciclo de secado.

#### 5 Encendido/apagado

Pulse el botón para encender o apagar el aparato.

### 5.4 Pantalla

	Inicio Diferido		Antiarrugas
	Bloqueo infantil		Intensivo
	Indicador de tiempo restante/mensaje de error		Programas
	Limpiar filtro (advertencia)		Tiempo

### 5.5 Datos de consumo

Programa	Capacidad	Velocidad de centrifugado/ Humedad residual	Tiempo de secado	Consumo energético
Algodón estándar	8,0 kg	1000 rpm/60 %	210 min	1,90 kWh
Algodón estándar	4,0 kg	1000 rpm/60 %	125 min	1,10 kWh
Sintético estándar	3,5 kg	800 rpm/40 %	60 min	0,60 kWh









#### Notas:

- Tejidos gruesos o de varias capas, p. ej. chaquetas, etc. que no son fáciles de secar. Será mejor que elijas el programa Algodón Extra o utilices la función "Intensivo".
- Dado que las prendas irregulares, gruesas y de varias capas no son fáciles de secar, se recomienda elegir el programa de secado con el tiempo adecuado para secarlas por completo si la ropa tiene partes húmedas una vez terminado el programa.
- 1 Todos los datos se han medido de conformidad con la norma EN 61121. El consumo real puede diferir de los valores indicados en la tabla, según la cantidad de ropa, el tipo de tejido, la humedad residual y las funciones adicionales seleccionadas.



**Inicio Diferido**

Esta función se utiliza para retrasar el tiempo de secado de la ropa en 24 horas. Cuando comienza el programa retrasado, el tiempo comienza a contar regresivamente en la pantalla y el icono de inicio diferido parpadea.







1. Cargue su ropa y asegúrese de que la puerta de la secadora esté cerrada.
2. Pulse el botón  **On/Off**, a continuación, gire el selector de programas y seleccione el programa deseado.
3. Además, puede seleccionar la función  **Antiarrugas** según sus necesidades.
4. Pulse el botón  **Inicio Diferido**.
5. Continúe pulsando  **Inicio Diferido** para seleccionar el tiempo de demora deseado.
6. Una vez que se pulsa el botón  **Inicio/Pausa**, la secadora está en modo de funcionamiento. El proceso de secado se realizará automáticamente cuando finalice el tiempo de demora.
7. Si pulsas el botón  **Inicio/Pausa** de nuevo, la función Inicio diferido se pausará.
8. Si quiere cancelar la función  **Inicio Diferido**, pulse el botón  **On/Off**.

**Tiempo**



Al seleccionar el programa  **Tiempo**, el botón  **Tiempo** permite ajustar el tiempo de secado en pasos de 10 minutos.

**Intensivo**

Puede ajustar el nivel de secado de la ropa pulsando el botón  **Intensivo**. Hay cuatro niveles.



1. La función intensiva solo se puede activar antes de que comience el programa.
2. Pulse el botón  **Intensivo** repetidamente para aumentar el grado de secado.
3. A excepción de los programas  **Algodón**,  **Plancha fácil**,  **Delicada**,  **Lana** y  **Tiempo**, todos los demás programas se pueden ajustar con la función  **Intensivo**.

**Antiarrugas**







Al final del ciclo de secado, el tiempo para Antiarrugas es de 30 minutos (predeterminado) o 120 minutos (seleccionado). Esta función evita que la ropa se arrugue. La ropa se puede sacar durante la fase antiarrugas. A excepción de  **Enfriar**,  **Lanay** y  **Refrescar**, todos los demás programas ofrecen esta función.

**Programas**

Se utiliza para definir y guardar su programa favorito, que se utiliza con frecuencia.







1. Seleccione el programa deseado y otras funciones de secado.
2. Mantenga pulsado el botón  **Tiempo** durante 3 segundos hasta que suene el pitido que indica que se ha guardado el programa deseado.
3. Gire el selector de programas a la posición  **Programas**, a continuación, puede iniciar su programa favorito. Si desea cambiar los ajustes de  **Programas**, repita los pasos 1 y 2.

**Bloqueo infantil**

1. Este aparato incorpora un bloqueo especial de seguridad para niños, que puede evitar que los niños pulsen los botones sin cuidado o realicen un funcionamiento defectuoso.
2. Cuando el ciclo de secado esté en marcha, pulse el botón  **Antiarrugas** durante 3 segundos para activar la función de bloqueo para niños.
3. Cuando la función  **Bloqueo para niños** está activada, la pantalla mostrará el icono  **Bloqueo para niños** y todos los botones estarán desactivados, excepto el botón  **On/Off**.
4. Para desactivar la función  **Bloqueo para niños**, pulse durante 3 segundos el botón  **Antiarrugas**.

## 5.7 Programas



## 5.7.1 Selector de programa

1. Cuando la pantalla LED se ilumine, gire la perilla de programas para seleccionar el programa deseado.
2. Seleccione las funciones  **Inicio Diferido**,  **Tiempo**,  **Intensivo** o  **Antiarrugas** para obtener opciones adicionales.
3. Pulse el botón  **Inicio/Pausa**.
4. Pulse el botón  **On/Off** una vez que el programa se haya completado.

## 5.7.1 Inicio del programa

El tambor girará después de que comience el programa. El LED de fase de ciclo de la pantalla se encenderá y se mostrará el tiempo restante del programa.

## 5.7.2 Fin del programa

1. El tambor dejará de girar después de que finalice el programa. La pantalla mostrará "0:00", el LED de la fase de ciclo mostrará "Fin" y el LED correspondiente se iluminará. La secadora iniciará la función  **Antiarrugas** si el usuario no extrae la carga. Pulse el botón  **On/Off** después de descargar la secadora para cortar la corriente y desconectar el enchufe.
2. Resuelva los problemas siguiendo las indicaciones de la sección "Solución de problemas", si hay una parada inesperada durante el proceso de secado o si la secadora muestra un **Código de error**.

### 5.7.3 Tabla de programas de secado

ES

Programa		Carga máxima	Aplicación/Propiedades	Inicio Diferido	Tiempo
Algodón	Extra	8,0 kg	Para ropa de algodón de una o varias capas que se secará completamente para almacenamiento directo.	Y	N
	Estándar □				
	Plancha fácil		Para que la ropa de algodón de una sola capa permanezca húmeda para el planchado.		
Delicada		1,0 kg	Para ropa delicada apta para secado o ropa que sea recomendable lavar a mano a baja temperatura.	Y	Y
Mix		3,5 kg	Para tejidos mixtos de algodón y materiales sintéticos.	Y	N
Sintético	Extra	3,5 kg	Para secar completamente tejidos sintéticos mixtos gruesos o de varias capas.	Y	N
	Estándar		Para secar tejidos sintéticos finos que no se planchan, como camisas, ropa de bebé o calcetines.		
Lana		1,0 kg	Para prendas de lana lavables a máquina.	Y	N
Especial	Jeans	4,0 kg	Para secar jeans o ropa informal que se centrifuga a alta velocidad en la lavadora.	Y	N
	Sábanas	4,0 kg	Para secar ropa de cama, sábanas u otras prendas de gran tamaño.		
	Sports	3,0 kg	Para secar ropa deportiva y tejidos finos de poliéster, que no se planchan.		
	Camisas	1,0 kg	Para ropa de fácil cuidado, como camisas y blusas equipadas con función antiarrugas para minimizar el esfuerzo de planchado. Coloque la ropa suelta en la secadora. Una vez seco, retirela rápidamente y cuélguela en una percha.		
Programas		-	Defina y guarde su programa favorito.	Y	-
Tiempo	Calentar	-	Para secar prendas individuales o completar el proceso de secado de tejidos multicapa con diferente comportamiento de secado, como chaquetas, almohadas, prendas de menos de 2 kg o prendas voluminosas. Mínimo 10 min hasta máximo 120 min (en intervalos de 10 min).	Y	Y
	Enfriar	-	Para airear artículos sin calentar. Mínimo 10 min. hasta máximo 30 min. (en intervalos de 10 min).		
	Refrescar	1,0 kg	Para refrescar la ropa guardada en un ambiente cerrado durante mucho tiempo o para eliminar olores. Mínimo 20 min. hasta máximo 150 min. (en intervalos de 10 min).		

#### Nota para los institutos de pruebas:

□ Programa de prueba de acuerdo con el Reglamento 392/2012/UE para el etiquetado energético, medido de acuerdo con EN 61121 y adecuado para secar una carga normal de algodón a la capacidad de carga nominal.

## 6. MANTENIMIENTO Y LIMPIEZA

### 6.1 Limpieza del intercambiador de calor

**ADVERTENCIA:** No toque el intercambiador de calor con la mano, ya que puede causarle una lesión.

**PRECAUCIÓN:** Deje que la secadora se enfríe por completo antes de limpiarla.

- Cuando sea necesario, aproximadamente una vez cada 6 meses, elimine la pelusa del intercambiador de calor utilizando una aspiradora con un cepillo para quitar el polvo.
- Limpie el intercambiador de calor sin aplicar ninguna presión. De lo contrario, el intercambiador de calor se podría dañar. La secadora no secará si las aletas de refrigeración están dañadas o dobladas.

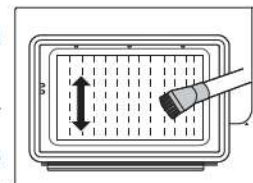

### 6.2 Limpieza

#### 6.2.1 Vacíe el recipiente de agua

**ADVERTENCIA:**

- Vacíe el contenedor de agua después de cada uso. Una vez que el contenedor de agua esté completamente lleno, el programa se detendrá y el icono "E" se iluminará. Una vez que el depósito de agua esté vacío, la secadora se puede reiniciar pulsando el botón ►|| Inicio/Pausa.
  - No beba el agua condensada.
  - No utilice la secadora sin el recipiente de agua.
1. Saque y sostenga el recipiente de agua con las dos manos.
  2. Inclíne el recipiente de agua y vierta el agua condensada en el recipiente.
  3. Vuelva a instalar el recipiente de agua.



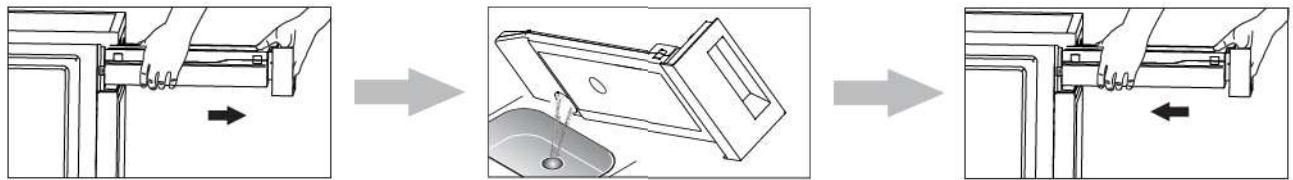

**6.2.2 Limpie los filtros**

Esta secadora tiene un filtro de pelusas principal en la puerta y un filtro base delante del intercambiador de calor para una protección adicional. Asegúrese de limpiar el filtro de la puerta después de cada ciclo. El filtro base se debe limpiar después de cada cinco programas de secado.

**6.2.3 Limpie el filtro de pelusas**

1. Abra la puerta.
2. Saque el filtro de pelusas.
3. Abra el filtro y retire las pelusas. Enjuague con agua, si es necesario.
4. Seque bien el filtro antes de volver a instalarlo.

**Observación:**

- La pelusa acumulada en el filtro bloqueará la circulación de aire, lo que provocará la prolongación del tiempo de secado y aumentará el consumo de energía. Por lo tanto, el filtro de pelusas debe limpiarse después de cada uso.
- Preste atención a la orientación correcta antes de insertar el filtro de pelusas.
- ¡No utilice la secadora sin el filtro de pelusas!
- Limpie el filtro de pelusas después de cada uso para evitar la acumulación de pelusas dentro de la secadora.

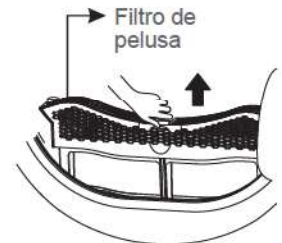

**6.2.4 Limpieza del armario y el tambor**

**ADVERTENCIA:** Desconecte la secadora de la red eléctrica antes de limpiarla.

- Limpie la carcasa, el panel de control, la junta de la puerta y la puerta, especialmente la ventana interior, con un paño ligeramente húmedo. Después de limpiarlo, seque todas las partes con un paño suave.
- Limpie el sensor de humedad del interior del tambor.
- Saque todos los filtros, limpie las juntas y las aberturas de paso de aire.
- No utilice disolventes, limpiadores abrasivos, limpiadores para cristales ni limpiadores multiusos. Pueden dañar las superficies de plástico y otras partes.
- No se debe regar la secadora.
- Utilice guantes durante la limpieza.
- Antes de poner en marcha la secadora, seque todas las piezas con un paño suave

**7. SOLUCIÓN DE PROBLEMAS**

Algunos fallos menores del aparato debidos a un funcionamiento incorrecto pueden solucionarse con la ayuda de las notas siguientes sin necesidad de ponerse en contacto con el Centro de Servicio.

Las reparaciones de aparatos eléctricos solo deben realizarlas personas debidamente cualificadas en estricta conformidad con las normas de seguridad locales y nacionales vigentes. Las reparaciones y otros trabajos realizados por personas no cualificadas pueden presentar peligros. El fabricante no será responsable de los trabajos no autorizados realizados.

Pantalla	Posible causa	Solución
"E32"	Error del sensor de humedad.	Si el problema persiste, póngase en contacto con su centro de servicio local.
"E33"	Error del sensor de temperatura	
"E82"	Error de comunicación	

**ADVERTENCIA:**

- Solo los técnicos autorizados pueden realizar reparaciones.
- Si el LED muestra otro aviso y la secadora no funciona, llame al servicio técnico.

**Observación:** Antes de llamar al centro de servicio, consulte el manual del usuario para ver si puede resolver el problema usted mismo.

Problema	Solución
La pantalla no está encendida.	<ul style="list-style-type: none"> <li>• Compruebe si la fuente de alimentación funciona.</li> <li>• Compruebe si el enchufe de red está conectado.</li> </ul> <ul style="list-style-type: none"> <li>• Consulte el programa seleccionado.</li> <li>• Pulse el botón  On/Off.</li> </ul>
"E1" está encendido.	<ul style="list-style-type: none"> <li>• Vacíe el recipiente de agua.</li> <li>• Si el recipiente no está lleno, reinicie la secadora.</li> </ul> <ul style="list-style-type: none"> <li>• Si la luz sigue encendida, llame al centro de servicio.</li> </ul>
"E2" está encendido.	<ul style="list-style-type: none"> <li>• Limpie el filtro de pelusa.</li> </ul>
La secadora no se enciende.	<ul style="list-style-type: none"> <li>• Espere a que se restablezca la corriente.</li> <li>• Compruebe la toma eléctrica y asegúrese de que el enchufe esté bien insertado.</li> <li>• Encienda la secadora.</li> </ul> <ul style="list-style-type: none"> <li>• Compruebe si la puerta está bien cerrada.</li> <li>• Compruebe si el programa está configurado.</li> <li>• Pulse el botón  Inicio/Pausa.</li> </ul>



No se alcanzó el grado de secado o el tiempo de secado fue demasiado largo.	<ul style="list-style-type: none"> <li>• Limpie el filtro de pelusas y el intercambiador de calor.</li> <li>• Vacíe el recipiente de agua.</li> <li>• Compruebe la manguera de drenaje.</li> </ul>	<ul style="list-style-type: none"> <li>• Verifique que el lugar de instalación sea apropiado.</li> <li>• Mantenga limpia la entrada de aire.</li> <li>• Utilice un programa de mayor intensidad de secado o un programa de tiempo.</li> </ul>
Se escuchan ruidos de zumbidos.	El compresor está en funcionamiento. Estos ruidos son normales y no indican una avería.	
La secadora se apaga al final del programa.	La secadora se apaga automáticamente para ahorrar energía. Esto no es un error sino una función normal.	

**ADVERTENCIA:** Si no puede resolver los problemas por sí mismo y necesita ayuda: Pulse el botón  On/Off. A continuación, desconecte el enchufe de la red y llame al servicio.

## 8. ELIMINACIÓN DEL APARATO ANTIGUO

Este aparato contiene refrigerantes inflamables R-290 (A3).

**¡ADVERTENCIA!** Asegúrese de seguir la normativa local para la eliminación de aparatos. Los aparatos desechados pueden ser peligrosos.

No elimine el producto arrojándolo al fuego.

Tenga cuidado de no dañar las tuberías y el intercambiador de calor de la secadora antes o durante el transporte a un depósito de recogida autorizado. De este modo se garantiza que el refrigerante de la secadora y el aceite del compresor queden contenidos y no se filtren al medio ambiente. Deshágase de él en su centro local de recogida/reciclaje de residuos de aparatos eléctricos y electrónicos. También es responsable de eliminar los datos personales que puedan estar almacenados en el aparato que va a desechar. Asegúrese de que su antiguo electrodoméstico no representa ningún peligro para los niños mientras está almacenado a la espera de su eliminación.

## 9. GARANTÍAS

### Garantías y límites de responsabilidad

Los productos están garantizados durante 36 meses a partir de la fecha de compra o de entrega en el domicilio del cliente. Dependiendo del país, esta garantía consiste en 24 a 36 meses de garantía legal de conformidad.

Para los países que gozan de una garantía legal de conformidad de 24 meses, al expirar esta garantía entra en vigor una garantía comercial complementaria de 12 meses.

### Modalidades de aplicación de las garantías

#### Para la garantía legal de conformidad

Le invitamos a solicitar más información a su distribuidor y/o a consultar sus CGV (Condiciones Generales de Venta).

#### Para la garantía comercial

Para todos los países excepto Francia, le invitamos a devolver el producto a la recepción del lugar de venta con el resguardo de la compra (como el recibo), el producto y los accesorios suministrados con su embalaje original. Es importante indicar la fecha de compra, el modelo y el número de serie o IMEI (por lo general, esta información aparece en el producto, el embalaje o el resguardo de la compra). Debe devolver el producto con los accesorios necesarios para su correcto funcionamiento (alimentación, adaptador, etc.). En el caso de que la garantía cubra su reclamación, el servicio posventa podrá, dentro de los límites de la legislación local, sea:

- Reparar o reemplazar las piezas defectuosas.
- Cambiar el producto devuelto por uno que tenga, al menos, las mismas funciones y que sea equivalente en cuanto a sus prestaciones.
- Reembolsar el producto al precio de compra mencionado en el comprobante de compra.

Los productos reparados o sustituidos pueden incluir componentes y equipos nuevos y/o reacondicionados.

#### Exclusiones de la garantía comercial:

- Los daños o problemas causados por una utilización incorrecta, un accidente, una alteración o conexión eléctrica de intensidad o tensión inadecuada.
- El uso o almacenamiento perjudicial para la buena conservación del aparato (oxidación, corrosión), uso de energía, empleo o instalación no conforme a las instrucciones del fabricante o negligencia o uso de periféricos, softwares o consumibles inadecuados.
- Uso profesional o colectivo, industrial o comercial del producto.
- Los productos modificados, aquellos cuyo precinto de garantía o número de serie hayan sido dañados, alterados, eliminados o estén oxidados.
- Las baterías reemplazables y los accesorios están garantizados por un periodo de 6 meses.
- El fallo de la batería debido a una carga demasiado prolongada o por no respetar las instrucciones de seguridad explicadas en el manual.
- Los daños estéticos, como los arañazos, abolladuras o deterioros de cualquier otro tipo
- Los daños causados por cualquier intervención que efectúe una persona no autorizada.
- Los fallos provocados por un desgaste normal o que se deban al envejecimiento normal del producto: Juntas, filtros, accesorios, cepillo y manguera de aspiradora, lámparas, bombillas de retroproyector, agitadores de lavadora, etc.
- Las actualizaciones del software que se deban a un cambio de parámetros de red.
- Los daños causados por elementos externos al aparato (cuerpos extraños, insectos, etc.).
- El contenido de los aparatos - congelador, lavadora, etc.- (comida, ropa, etc.)
- Los fallos del producto que se deban al uso de softwares de terceros para cambiar, adaptar o modificar el existente.
- Los fallos del producto que se deban a su uso sin los accesorios incluidos con el producto o autorizados por el fabricante.
- Las piezas debido al desgaste normal o daños por el uso: neumático, cámara de aire, freno, etc.

El cliente es responsable de hacer regularmente una copia de seguridad de los datos contenidos en su disco duro o en la memoria interna de su dispositivo antes de cualquier depósito.

Alcampo no puede considerarse responsable de la pérdida o destrucción de los datos almacenados ni de los daños en el software que resulten, en particular, de un restablecimiento o una avería.

Asimismo, Alcampo no está obligado a comprobar que las tarjetas SIM o SD hayan sido retiradas de los productos devueltos.

Las disposiciones anteriores no pueden reducir ni eliminar en modo alguno: la garantía legal mencionada anteriormente ni la garantía comercial del fabricante, si existiera (consultar el formulario de garantía).





600154168  
MDG80-CH05/B08E-EU(A2)-P3



SAS OIA, 200, rue de la Recherche, Le Colibri  
BP 169, 59650 Villeneuve d'Ascq, France  
[www.auchan-retail.com/contact](http://www.auchan-retail.com/contact)

Made in China

