

Qilive



Qilive Multi Coffee

Q.5720 / Q.5260

- FR Cafetière
- ES Cafetera eléctrica
- PT Cafeteira
- PL Ekspres do kawy
- HU Kávéfőző
- RO Cafetieră
- RU Кофеварка
- UA Кавоварка

EN	User manual	P. 5
FR	Manuel d'utilisation	P. 14
ES	Manual de instrucciones	p. 23
PT	Manual de utilização	P. 32
PL	Instrukcja obsługi	S. 41
HU	Használati utasítás	51. o.
RO	Manual de instrucțiuni	P. 59
RU	Руководство пользователя	C. 68
UA	Довідник користувача	C. 78

EN Thank you for making your purchase, we hope you enjoy using our Qilive machine.

FR Merci pour votre achat, nous vous souhaitons une belle expérience avec notre machine Qilive

ES Gracias por su compra. Le deseamos una excelente experiencia con su cafetera Qilive

PT Agradecemos a sua compra, desejamos-lhe uma bela experiência com a nossa máquina Qilive

PL Dziękujemy za dokonanie zakupu i życzymy wspaniałych wrażeń podczas użytkowania urządzenia Qilive.

HU Köszönjük a vásárlását, nagyszerű élményt kívánunk Önnek Qilive készülékünkkel

RO Vă mulțumim pentru achiziția dumneavoastră și vă dorim să aveți parte de o experiență minunată alături de aparatul nostru Qilive.

RU Спасибо за покупку! Желаем приятного пользования кофемашиной Qilive

UA Дякуємо вам за покупку, бажаємо відмінного результату від використання нашої машини Qilive

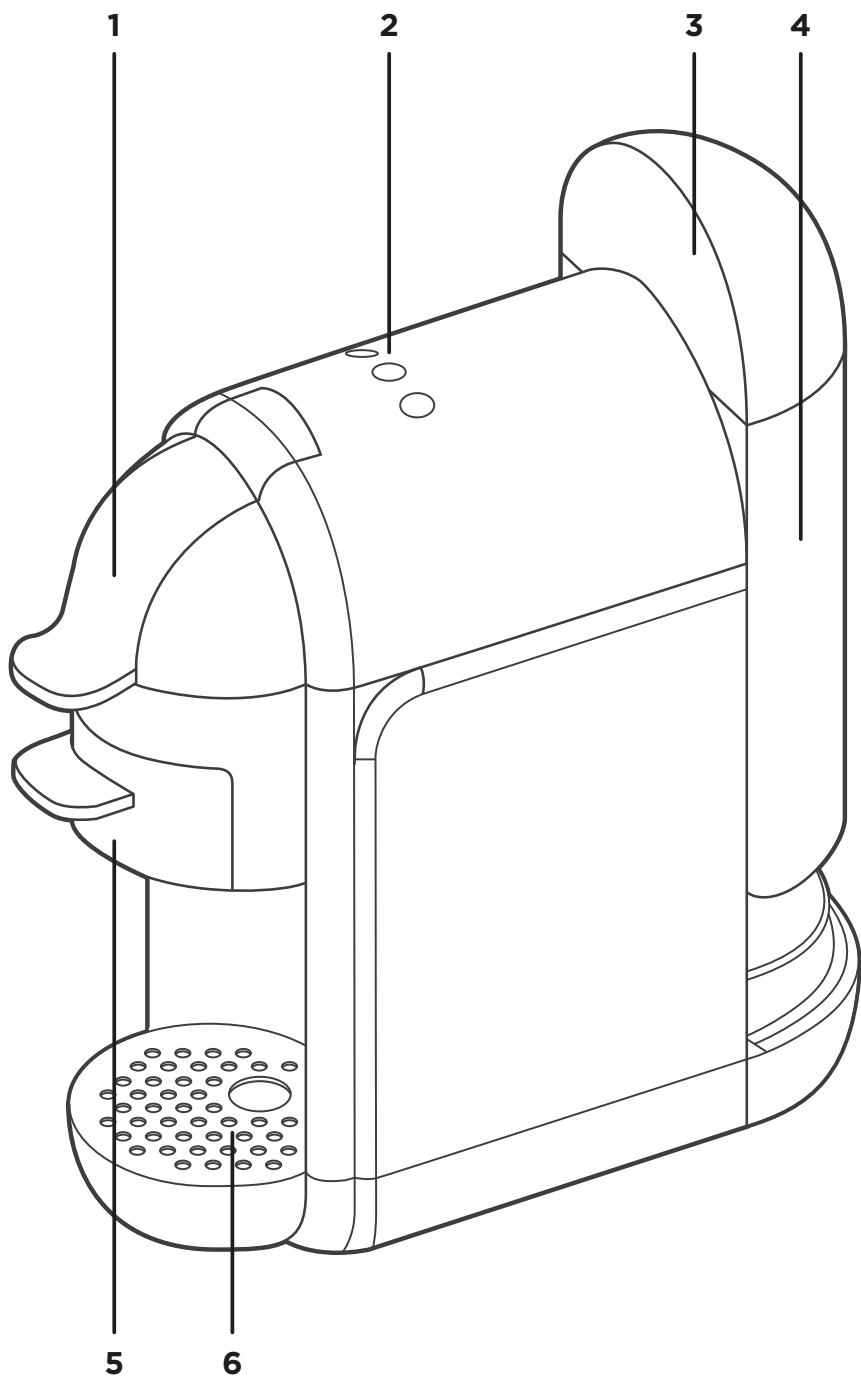

EN

FR

ES

PT

PL

HU

RO

RU

UA

EN

FR

ES

PT

PL

HU

RO

RU

UA

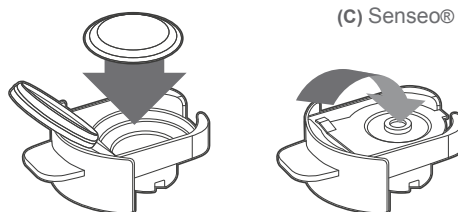
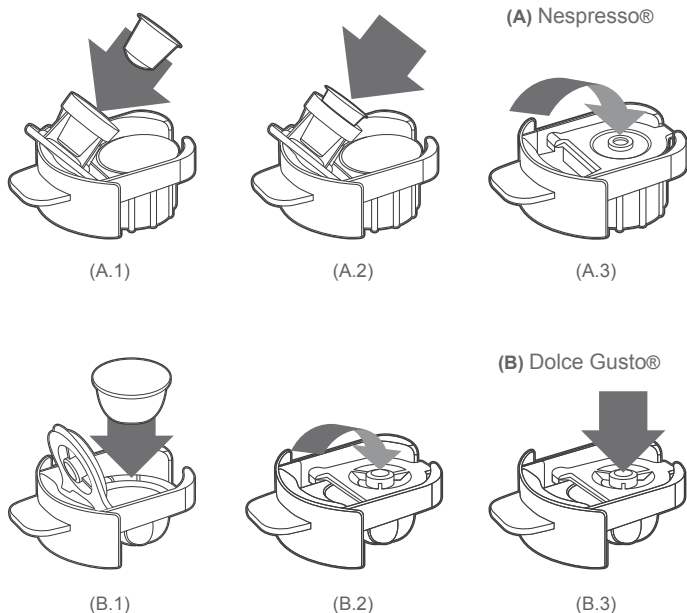

EN Accessory only available for the Qilive Multi Coffee 3-in-1 machine product

FR Accessoire disponible uniquement pour le produit machine Qilive Multi Coffee 3 en 1

ES Accesorio disponible únicamente para la cafetera Qilive Multi Coffee 3 en 1

PT Acessório disponível unicamente para o produto máquina Qilive Multi Coffee 3 em 1

PL Akcesorium dostępne wyłącznie dla urządzenia Qilive Multi Coffee 3 w 1

HU Kizárólag a Qilive Multi Coffee 3 az 1-ben készülékhez kapható tartozék

RO Accesoriu disponibil doar pentru produsul aparat Qilive Multi Coffee 3 în 1

RU Принадлежность подходит только для продукта для кофемашин Qilive Multi Coffee 3 в 1

UA Аксесуар доступний тільки для виробу Кавоварка Qilive Multi Coffee 3 в 1

TABLE DES MATIÈRES :

FR

1. CONSIGNES DE SÉCURITÉ	P. 14
2. CARACTÉRISTIQUES TECHNIQUES	P. 18
3. DESCRIPTION DU PRODUIT	P. 18
4. FONCTIONS	P. 18
5. ENTRETIEN ET NETTOYAGE	P. 20
6. DÉPANNAGE	P. 21
7. GARANTIES	P. 21

Lisez attentivement la notice avant l'utilisation de votre appareil et conservez-la pour toute utilisation ultérieure.

1. CONSIGNES DE SÉCURITÉ

1. Avant de brancher l'appareil, vérifiez que la tension d'alimentation de votre appareil (sur la plaque signalétique) correspond à celle de votre installation électrique. Votre appareil doit impérativement être branché sur une prise de courant reliée à la terre.
2. Vérifiez régulièrement le câble d'alimentation. Si le câble d'alimentation est endommagé, n'essayez pas de le réparer ou de le remplacer seul, il doit être remplacé par le fabricant, son service après-vente ou des personnes de qualification similaire afin d'éviter un danger.
3. La réparation des appareils électriques doit toujours être faite par un électricien qualifié. Une réparation faite par un personnel non qualifié exposerait l'utilisateur à un réel danger.
4. Toute utilisation ne respectant pas les précautions d'usage de l'appareil retire toute responsabilité au revendeur de l'importateur ou du fabricant.

5. N'utilisez pas l'appareil s'il est tombé et endommagé. Adressez vous à votre revendeur.
6. Votre appareil est destiné à un usage domestique à l'intérieur de votre habitation.
7. Cet appareil a été conçu pour un usage domestique uniquement. Toute utilisation professionnelle, non appropriée ou non conforme au mode d'emploi n'engage ni la responsabilité, ni la garantie du constructeur et du distributeur.
8. Ne laissez pas pendre le cordon d'alimentation sur le rebord du plan de travail. Ne le laissez jamais pendre à la portée des enfants.
9. Ne tirez jamais sur le cordon pour le débrancher, n'utilisez pas de rallonge électrique.
10. Remplissez le réservoir uniquement avec de l'eau potable à température ambiante.
11. Ne dépassez pas la limite maximale du réservoir d'eau.
12. N'allumez pas la cafetière si le réservoir est vide.
13. N'immergez jamais l'appareil et son cordon dans l'eau ou tout autre liquide.
14. N'utilisez pas l'appareil pour un autre usage que celui prévu.
15. Pour votre sécurité, n'utilisez que les accessoires d'origine fournis avec votre appareil.
16. Débranchez toujours l'appareil lorsque vous ne l'utilisez pas.
17. Nettoyez votre appareil après refroidissement total de celui-ci. Le nettoyage et l'entretien par l'utilisateur

ne doivent pas être réalisés par des enfants sans surveillance.

FR

18. Ne déplacez pas l'appareil lorsqu'il est en fonctionnement.

19. Ne laissez pas l'appareil sans surveillance lorsqu'il est en fonctionnement.

20. Ne placez pas l'appareil à proximité d'une source de chaleur.

21. Ne laissez pas le cordon d'alimentation entrer en contact avec des surfaces chaudes.

22. Ce produit ne doit pas être connecté à une minuterie externe ou un système de contrôle à distance.

23. Cet appareil est destiné à être utilisé dans des applications domestiques et analogues telles que :

- des coins cuisines réservés au personnel dans des magasins, bureaux et autres environnements professionnels ;
- des fermes ;
- l'utilisation par les clients des hôtels, motels et autres environnements à caractère résidentiel ;
- des environnements de type chambres d'hôtes.

24. Les instructions de nettoyage des surfaces en contact avec les aliments sont fournies au chapitre 5 - ENTRETIEN ET NETTOYAGE.

25. Cet appareil peut être utilisé par des enfants âgés d'au moins 8 ans ou plus, s'ils sont surveillés, s'ils ont reçu des instructions sur l'utilisation de l'appareil en toute sécurité et s'ils ont conscience des dangers

encourus. Le nettoyage et l'entretien ne doivent pas être effectués par des enfants, sauf s'ils ont 8 ans ou plus et s'ils sont surveillés. Tenir l'appareil et son cordon hors de portée des enfants de moins de 8 ans.

26. Les appareils peuvent être utilisés par des personnes ayant des capacités physiques, sensorielles ou mentales restreintes ou manquant de connaissances ou d'expérience si celles-ci sont surveillées ou ont été informées quant à l'utilisation sûre de l'appareil et des risques existants. Les enfants ne doivent pas prendre cet accessoire pour un jouet.

27. Les enfants ne doivent pas utiliser l'appareil comme un jouet.

28. Vérifiez régulièrement le câble d'alimentation. Si le câble d'alimentation est endommagé, n'essayez pas de le réparer ou de le remplacer seul, il doit être remplacé par le fabricant, son service après-vente ou des personnes de qualification similaire afin d'éviter un danger.

29. Mise en garde : Il y a un risque potentiel de blessures en cas d'utilisation incorrecte.



Les produits électriques ne doivent pas être mis au rebus avec les produits ménagers. Selon la

Directive Européenne 2012/19/EU pour le rebus des matériels électriques et électroniques et de son exécution dans le droit national, les produits électriques usagés doivent être collectés séparément et disposés dans les points de collecte prévus à cet effet. Adressez-vous auprès des autorités locales ou de votre revendeur pour obtenir des conseils sur le recyclage.

30. L'appareil ne doit pas être placé à l'intérieur d'un meuble lorsqu'il est en cours d'utilisation.

31. La surface de l'élément chauffant présente une chaleur résiduelle après utilisation.

32. L'appareil ne doit pas être immergé.

33. Avertissement : risque de blessure en cas d'utilisation inappropriée.

2. CARACTÉRISTIQUES TECHNIQUES

Alimentation	220-240V ; 50Hz-60Hz
Puissance	1350W
Capacité du réservoir d'eau	600 mL

3. DESCRIPTION DU PRODUIT

- | | |
|------------------------------|----------------------------------|
| (1) Poignée | (4) Réservoir d'eau |
| (2) Boutons de contrôle | (5) Compartiment pour adaptateur |
| (3) Cache du réservoir d'eau | (6) Bac de récupération |

4. FONCTIONS

Avant la première utilisation





Lors de la première utilisation ou après une longue période d'inutilisation, il est conseillé de lancer la machine à vide afin de la nettoyer de tous résidus ou poussières.

- Placez votre machine sur une surface plane et résistante à la chaleur.
- Remplissez le réservoir d'eau, en respectant la limite maximum indiquée.

Information : Nous vous conseillons de remplir le réservoir avec de l'eau filtrée afin d'éviter un excédent de calcaire ou de résidus dans votre appareil.

- Déverrouillez l'appareil en relevant le levier (1).
- Positionnez l'un des adaptateurs (5) à l'avant de l'appareil et insérez le jusqu'à l'alignement des façades.
- Verrouillez l'appareil en abaissant le levier (1).

Attention : Si le verrouillage ne peut être réalisé, relevez le levier, sortez l'adaptateur et insérez le à nouveau en alignant les façades.

- Retirez le bac de récupération (6) et positionnez un récipient de grande capacité sous la sortie (>650 mL).
- Allumez votre appareil en appuyant sur le bouton . Vous verrez alors le bouton clignoter, indiquant une phase de pré-chauffage de l'appareil. Une fois cette phase terminée, les boutons restent allumés en continu.
- Appuyez simultanément et pendant 3 secondes sur les boutons  et , pour lancer le nettoyage de l'appareil. Celui-ci va alors faire un cycle complet en vidant l'intégralité du réservoir.
- Réitérer l'opération autant de fois que nécessaire, pour obtenir une eau propre à la sortie.
- Appuyez 3 secondes sur le bouton , pour sortir du mode.

Préparation des différents tiroirs à café

Chaque adaptateur est associé à un type de capsules ou de dosettes.

En fonction de la dosette ou de la capsule utilisée, prenez l'adaptateur approprié et positionnez celui-ci selon le schéma (A), (B) ou (C), que vous retrouverez page 04.

Attention :

- pour les capsules Nespresso® ou équivalente, veillez à bien appuyer sur celle-ci une fois que vous l'avez inséré (voir figure (A.2) en page 4).
- pour les capsules Dolce Gusto® ou équivalente, veillez à bien appuyez à la fermeture de l'adaptateur, afin de percer la capsule (voir figure (B.3) en page 4).

Utilisation

- Assurez vous que le réservoir d'eau est suffisamment rempli.
- Branchez votre appareil et appuyez sur . Vous verrez alors le bouton clignoter, indiquant une phase de pré-chauffage de l'appareil.
- Lorsque les boutons de contrôle restent allumés en continu, ouvrez l'appareil grâce au levier (1).
- Positionnez l'adaptateur (5) correspondant au café que vous souhaitez, en prenant soin de l'avoir préparé au préalable en y positionnant la capsule ou la dosette adéquate.

Information : Nous recommandons d'utiliser les capsules Nespresso®, Dolce Gusto®, ou Auchan®, ainsi que les dosettes Senseo® et Auchan® testées pour cette machine. L'utilisation de toute autre marque de capsule ou dosette ne pourrait être garantie.

- Refermez l'appareil en positionnant le levier (1) vers le bas.
- Positionnez votre tasse sous la sortie de café.

Information : Pour les petits cafés vous pouvez conserver le bac de récupération (6) et y placer directement votre tasse à café. Pour les cafés longs ou boissons gourmandes, nous vous conseillons de retirer le bac de récupération (6) pour positionner une tasse suffisamment grande sous la sortie de café.

- Appuyez sur les boutons de contrôle correspondant à la longueur de café souhaitée.
- Relever ensuite le levier (1) de la machine et retirer l'adaptateur.
- Retirer la capsule ou la dosette consommée et jetez la, avant de repositionner votre adaptateur (5) dans la machine.
- Eteignez votre appareil en appuyant sur .

Information: Si vous voulez interrompre le processus de préparation du café, appuyez à nouveau sur le bouton Café sélectionné pour sortir du mode de préparation de café. Si vous appuyez à nouveau sur le bouton Café, la machine préparera à nouveau le café selon le type par défaut ou le type défini par vos soins.

Information: Pendant la préparation du café, si le réservoir d'eau se vide, la machine continuera à pomper de l'eau pendant environ 1 minute, puis s'arrêtera tout en restant allumée. Vous pouvez ajouter la quantité adéquate d'eau potable dans le réservoir d'eau, puis appuyer sur le bouton Café pour relancer le processus de préparation. La machine s'éteindra dans les 5 minutes en cas d'inactivité et si vous n'appuyez sur aucun bouton.

Longueurs de cafés

Les longueurs de cafés sont pré-définies comme suit, et à titre indicatif:

		Nespresso®	Dolce Gusto®	Senseo®	Commande
	Court	40mL	35mL	40mL	Appuyez 1x sur le bouton
	Allongé	-	120mL	130mL	Appuyez 2x sur le bouton
	Café long	115mL	90mL	95mL	Appuyez 1x sur le bouton
	Café gourmand	-	180mL	200mL	Appuyez 2x sur le bouton

Il vous est cependant possible de reparamétrer les longueurs, pour le café long.

- Allumez votre appareil en appuyant sur le bouton . Vous verrez alors le bouton clignoter, indiquant une phase de pré-chauffage de l'appareil. Une fois cette phase terminée, les boutons restent allumés en continu.

- Lorsque les boutons de contrôle restent allumés en continu, ouvrez l'appareil grâce au levier (1) supérieure.
- Positionnez l'adaptateur (5) correspondant au café que vous souhaitez, en prenant soin de l'avoir préparé au préalable en y ayant positionné la capsule ou dosette adéquate.





Attention : Nous vous conseillons d'utiliser spécifiquement l'adaptateur et la dosette pour laquelle vous souhaitez modifier la longueur de café afin d'obtenir un résultat qui vous convient.

- Insérez le et refermez l'appareil en positionnant le levier vers le bas.
- Si vous souhaitez reparamétrer le café long, appuyez sur le bouton  sans le relacher pendant plus de 10 secondes. Au delà des 10 secondes, relâchez le bouton lorsque la longueur correspond à celle souhaitée. Cette nouvelle longueur est automatiquement enregistrée dans l'appareil.

Attention : La modification de la longueur de café liée à un adaptateur et/ou une marque spécifique, impactera directement toutes les autres longueurs de cafés longs avec l'usage d'un autre adaptateur et d'autres marques de capsules ou dosettes.

Réinitialisation











Vous pouvez, à tout moment, réinitialiser les paramètres de longueur de café, si vous souhaitez revenir aux paramètres initiaux de la machine. Pour cela, suivez les instructions ci-dessous :

- Assurez vous que votre appareil est branché au secteur, et que celui est allumé.
- Appuyez pendant 5 secondes sur le bouton café court .
- Les 3 boutons ,  et  clignotent alors 5 fois, vous indiquant que la réinitialisation de l'appareil a été effectuée.

Arrêt automatique

Votre appareil est équipé d'un système d'arrêt automatique, et s'éteint dans un délai de 5 min, si celui-ci est inactif, et qu'aucun bouton n'a été sélectionné.

Les indicateurs lumineux

	Clignote	Appareil en cours de pré-chauffage
 +  + 	Allumés en continu	Appareil opérationnel
	Allumé en continu	Infusion d'un café
 ou 	L'un des 2 boutons clignote	
	Allumé en continu	Détartrage en cours
 et 	Les 2 boutons clignotent	

5. ENTRETIEN ET NETTOYAGE

Nettoyage du réservoir d'eau

Le réservoir d'eau doit être nettoyé au moins une fois par semaine.

Pour cela nettoyez l'accessoire avec de l'eau savonneuse. Rincez bien et laissez sécher avec un chiffon doux et propre.

Attention: Le réservoir d'eau n'est pas compatible lave-vaisselle.





Détartrage

Il est recommandé de détartre votre machine au moins 1x par mois.

- Pour cela, mettez du produit détartant adéquat (environ 10g) dans le réservoir d'eau vide (4), et complétez avec de l'eau jusqu'à la limite maximum (600 mL).

- Allumez votre appareil en appuyant sur le bouton .
- Placez un récipient suffisamment grand sous la sortie de l'appareil (> 650mL).

Information : Nous vous conseillons de retirer le bac de récupération (6).

- Appuyez simultanément pendant 3 secondes, sur les boutons  et . L'appareil lance alors le programme de détartrage, et celui-ci ne s'arrêtera qu'une fois le réservoir d'eau vide.
- Une fois le cycle de détartrage terminé, remplissez à nouveau votre réservoir avec de l'eau propre, et videz le récipient.
- Appuyez de nouveau et simultanément sur les boutons  et .
- Répétez l'opération 5 fois, toujours avec de l'eau propre, pour finaliser le cycle de détartrage.
- Pour sortir du mode "Détartrage", appuyez sur le bouton  pendant 3 secondes.

Nettoyage de l'appareil

- Si vous avez précédemment utilisé, votre appareil, éteignez-le.
- Attendez que votre appareil refroidisse et débranchez-le.
- Utilisez un chiffon propre et doux pour essuyer l'extérieur de votre appareil et ses accessoires.

Attention : N'utilisez en aucun cas un produit à base d'alcool ou de solvant pour nettoyer votre appareil, et ne l'immergez pas dans l'eau.

6. DÉPANNAGE

Problème	Cause	Résolution
Le café ne coule pas lorsque l'un des programmes est lancé.	Il n'y a pas assez d'eau dans le réservoir.	Remplissez à nouveau le réservoir, et vérifiez son installation à l'arrière de l'appareil.
	Le pré-chauffage de l'appareil n'est pas terminé.	Attendez que la phase de pré-chauffage de l'appareil se termine. Les boutons de contrôle seront alors allumés en continu.
	L'appareil n'est pas allumé.	Vérifiez que votre appareil est bien branché et appuyez sur  .
Le débit de café est faible ou trop fort.	La dosette n'est pas positionnée correctement.	Ouvrez votre appareil et positionnez correctement la dosette.
	L'appareil est entartré.	Lancez un détartrage de votre appareil.

7. GARANTIES

Garanties et limites de responsabilité

Les produits sont garantis pendant une durée de 4 ans à compter de la date d'achat ou de la date de livraison au domicile du client. Selon les pays, cette garantie se compose de 24 à 36 mois de garantie légale de conformité.

Pour les pays qui bénéficieraient de 24 mois de garantie légale de conformité, une garantie commerciale de 24 mois entre en vigueur à l'expiration de la première, et en complément de celle-ci. Pour les pays qui bénéficieraient de 36 mois de garantie légale de conformité, une garantie commerciale de 12 mois entre en vigueur à l'expiration de la première, et en complément de celle-ci.

Modalités de Mise en oeuvre des garanties

Pour la garantie légale de conformité

Nous vous invitons à vous informer auprès de votre distributeur et/ou à vous référer à ses CGVs (Conditions Générales de Vente).

Pour la garantie commerciale

Nous vous invitons à rapporter votre produit à l'accueil de votre lieu de vente muni de votre preuve d'achat (tel que le ticket de caisse), du produit et de ses accessoires fournis, avec son emballage d'origine, pour tous pays autre que la France.

Pour une prise en charge en France, nous vous invitons à effectuer votre demande sur notre site : <https://auth.sav-login.auchan.fr> Il est important d'avoir comme information la date d'achat, le modèle et le numéro de série ou d'IMEI (ces informations apparaissent généralement sur le produit, l'emballage ou votre preuve d'achat). Vous devez rapporter le produit avec les accessoires nécessaires à son bon fonctionnement (alimentation, adaptateur, etc.).

Dans le cas où votre réclamation est couverte par la garantie, le service après-vente pourra, dans les limites de la législation locale, soit :

- Réparer ou remplacer les pièces défectueuses
- Échanger le produit retourné avec un produit qui a au moins les mêmes fonctionnalités et qui est équivalent en termes de performance.
- Rembourser le produit au prix d'achat mentionné sur la preuve d'achat.

Les produits réparés ou remplacés peuvent inclure des composants et des équipements nouveaux et/ou reconditionnés.

Exclusion de la garantie commerciale:

- Les dommages ou problèmes causés par une utilisation incorrecte, un accident, une altération ou un branchement électrique d'intensité ou de tension inappropriée.
- L'utilisation ou le stockage nuisible à la bonne conservation de l'appareil (oxydation, corrosion), d'utilisation d'énergie, d'emploi ou d'installation non conforme aux prescriptions du constructeur ou de négligences ou de l'utilisation de périphériques, logiciels ou consommables inadaptés.
- L'utilisation professionnelle ou collective, industrielle ou commerciale du produit.
- Les produits modifiés, ceux dont le scellé de garantie ou le numéro de série ont été endommagés, altérés, supprimés ou oxydés.
- Les batteries remplaçables et accessoires sont garantis pour une période de 6 mois.
- La défaillance de la batterie, survenue par un chargement trop long ou par le non- respect des consignes de sécurité expliquées dans la notice
- Les dommages esthétiques, incluant les rayures, bosses ou vandalisme
- Les dommages causés par toute intervention effectuée par une personne non-agrèée.
- Les défauts causés par une usure normale ou dus au vieillissement normal du produit : joints, filtres, accessoires, brosse et flexible d'aspirateur, lampes, lampes de rétroprojecteur, aubes de lave-linge, etc.
- Les mises à jour de logiciel, dues à un changement de paramètres réseau
- Les dommages provenant d'éléments extérieurs à l'appareil (corps étrangers, insectes, etc.)
- Le contenu des appareils - congélateur, lave-linge...- (denrées, vêtements,...)
- Les défaillances du produit dues à l'utilisation de logiciels tiers pour modifier, changer adapter ou modifier l'existant.
- Les défaillances du produit dues à l'utilisation sans les accessoires fournis avec le produit ou homologués par le Fabricant.
- Les pièces pour l'usure normale ou dommage d'utilisation : pneu, chambre à air, frein,...

Le client doit faire son affaire personnelle de la sauvegarde régulière des données contenues sur son disque dur ou dans la mémoire interne de son appareil, et ce avant tout dépôt. Auchan ne peut être tenu pour responsable de la perte ou de la destruction de données stockées ni des dommages aux logiciels consécutifs notamment à une restauration ou une panne. De même, Auchan n'est pas tenu de vérifier que les cartes SIM / SD soient bien retirées des produits retournés.

Les dispositions ci-dessus ne peuvent en aucun cas réduire ou supprimer : la garantie légale visée ci-dessus, et la garantie commerciale du constructeur, si elle existe (cf. bon de garantie).