

Qilive



Front washing machine 9 Kg Q.6710

- FR** Lave-linge hublot 9 Kg
- ES** Lavadora carga frontal 9 Kg
- PT** Máquina de lavar roupa com porta frontal 9 Kg
- PL** Pralka automatyczna 9 Kg
- HU** Ablakos mosógép 9 kr
- RO** Mașină de spălat rufe cu încărcare față 9 Kg

EN	User manual	P. 4
FR	Manuel d'utilisation	P. 29
ES	Manual del usuario	P. 55
PT	Manual do utilizador	P. 81
PL	Instrukcja użytkownika	S. 107
HU	Használati útmutató	134. o.
RO	Manual de utilizare	P. 161

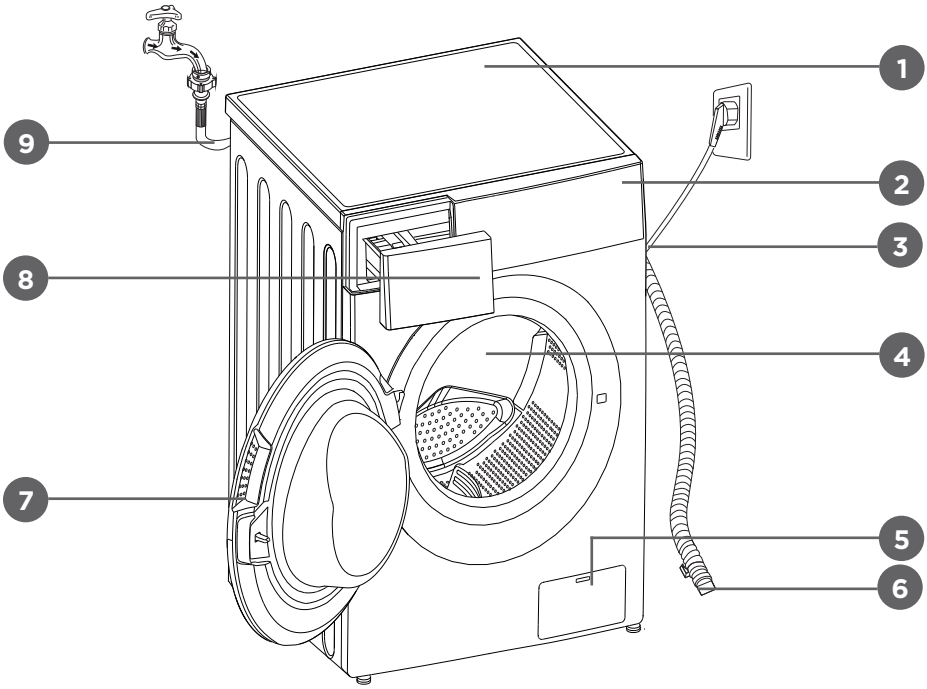

TABLE OF CONTENTS:

1. SAFETY INFORMATION	P. 4
2. TECHNICAL DATA	P. 8
3. DESCRIPTION	P. 14
4. INSTALLATION	P. 18
5. USE	P. 21
6. MAINTENANCE AND CLEANING	P. 25
7. GUARANTEES AND LIMITATIONS OF LIABILITY	P. 28

1. SAFETY INFORMATION

Before using this electrical appliance, carefully read these instructions and keep the user manual for future reference:

1. This appliance is intended to be used in household and similar applications such as:
 - staff kitchen areas in shops, offices and other working environments;
 - farm houses;
 - by clients in hotels, motels and other residential type environments;
 - bed and breakfast type environments;
 - areas for communal use in blocks of flats.
2. If the supply cord is damaged, it must be replaced by the manufacturer, its service agent or similarly qualified persons in order to avoid a hazard.
3. Before connecting the appliance to a wall socket, ensure that the local electrical current matches the one specified on the appliance's nameplate. This appliance should only be connected to a grounded socket.
4. Unplug the mains cable from the mains as soon as you stop using it and before any cleaning or maintenance operation.

5. This appliance can be used by children aged from 8 years and above and persons with reduced physical, sensory or mental capabilities or lack of experience and knowledge if they have been given supervision or instruction concerning use of the appliance in a safe way and understand the hazards involved. Children shall not play with the appliance. Cleaning and user maintenance shall not be made by children without supervision. Keep the appliance and its cord out of reach of children less than 8 years.
6. **WARNING:** To avoid deteriorating the appliance, transport it in its operating position, along with its transport brackets (depending on model). At the time of unpacking, and to prevent risks of suffocation or injury, keep packaging materials out of children's reach.
7. **WARNING:** When disposing of your appliance, and to avoid any risk of injury, remove what may be hazardous: cut the power cable so it is flush with the appliance. Check with your local services for places where you are allowed to dispose of the appliance. Remove the door lock in order to prevent children from becoming trapped inside.
8. Instructions for installing, using, and performing maintenance on the appliance are provided in the sections titled "INSTALLATION", "USE", and "MAINTENANCE AND CLEANING".
9. The appliance is designed for a maximum load weight of 9 kg of dry laundry for cotton items, 3.5 kg for synthetics and delicates, and 2.5 kg for wool.
10. The appliance must be connected to the water distribution network using a new set of pipes. It is recommended to not reuse old pipe sets.
11. The minimum inlet water pressure permitted is 0.05 MPa .
12. The maximum permitted water pressure of the water supply is 1 MPa.

13. Never force the door open when the appliance is running.
14. Never open the laundry drawer while the appliance is running.
15. Keep pets away from the appliance.
16. **RISK OF BURNS!**
Do not touch the drain hose or the water supply hose. The appliance may reach high temperatures while operating.
17. **RISK OF DEATH BY ELECTRIC SHOCK!**
Avoid using multiple plugs or extension cords.
Do not connect the appliance to damaged outlets.
Never pull the cable to disconnect the appliance - always disconnect from the plug.
Avoid connecting or disconnecting the appliance with wet hands as this poses a risk of electrocution.
Never touch the appliance with wet hands or feet.
18. **Risk of flooding!**
Take all necessary measures to prevent the hose from slipping.
19. **Risk of fire!**
Do not leave flammable liquids within close proximity of your appliance.
The openings must not be obstructed by a carpet.
20. **Child safety!**
Never leave children unattended near the appliance. Children may lock themselves inside the appliance, with a risk of death.
The door glass and its surface may become extremely hot while the unit is operating. Therefore, touching the appliance may cause burns to children's skin.
Keep packaging materials out of the reach of children. Children of less than 3 years should be kept away unless continuously supervised.

Disposal

EN



— This marking indicates that this product should not be disposed with other household wastes throughout the EU. To prevent possible harm to the environment or human health from uncontrolled waste disposal, recycle it responsibly to promote the sustainable reuse of material resources. To return your used device, please use the return and collection systems or contact the retailer where the product was purchased. They can take this product for environmental safe recycling.

2. TECHNICAL DATA

2.1 Product Data Sheets (II)

Supplier's name or trademark: Auchan

Supplier's address ^{b)}: SAS OIA, 200, rue de la Recherche, Le Colibri BP 169, 59650 Villeneuve d'Ascq, France

Model identifier: 600085259,600085260,600085262,600085265,600085267,600085269

General product parameters:

Parameter	Value		Parameter	Value	
Rated capacity ^{a)} (kg)	9.0		Dimensions (cm)	Height	85
				Width	60
				Depth	57
EEI _w ^{a)}	91.0		Energy efficiency class ^{a)}	E	
Washing efficiency index ^{a)}	1.04		Rinsing effectiveness (g/kg) ^{a)}	5.0	
Energy consumption in kWh per cycle based on the eco 40-60 programme. Actual energy consumption will depend on how the appliance is used.	0.865		Water consumption in litre per cycle based on the eco 40-60 programme. Actual water consumption will depend on how the appliance is used and on the hardness of the water.	50	
Maximum temperature inside the treated textile ^{a)} (°C)	Rated capacity	41	Remaining moisture content ^{a)} (%)	Rated capacity	53
	Half	35		Half	53
	Quarter	25		Quarter	53
Spin speed ^{a)} (rpm)	Rated capacity	1200	Spin-drying efficiency class ^{a)}	B	
	Half	1200			
	Quarter	1200			
Programme duration ^{a)} (h:min)	Rated capacity	3:48	Type	Free-standing	
	Half	2:54			
	Quarter	2:54			
Airborne acoustical noise emission in the spinning ^{a)} phase (dB (A) re 1 pW)	80		Airborne noise emission class ^{a)} (spinning phase)	C	
Off-mode (W)	0.50		Standby mode (W)	1.00	
Delay start (W) (if applicable)	4.00		Network standby (W) (if applicable)	N/A	

Minimum duration of the guarantee offered by the supplier ^{b)}:

This product has been designed to release silver ions during the washing cycle.

No

Additional information:

Weblink to the supplier's, where the information in point 9 of Annex II to Commission Regulation (EU) 2019/2023 (1) ^{b)} is found

^{a)} for the eco 40-60 programme.

^{b)} changes to these items shall not be considered relevant for the purposes of paragraph 4 of Article 4 of Regulation (EU) 2017/1369.

⁹⁾ if the product database automatically generates the definitive content of this cell the supplier shall not enter these data.

EN

Note!

- Programme setting for testing in accordance with applicable standard EN60456 for wash.
- Programme setting for testing in accordance with applicable standard EN50229 for wash and dry.
- When using the test programmes, wash the specified load using the maximum spin speed.
- The actual parameters will depend on how the appliance is used, and may differ from above table.
- The noise emissions during washing/spinning are for standard washing cycle at full load.
- The actual energy consumption will depend on how the appliance is used.
- The actual water consumption will depend on how the appliance is used and on the hardness of the water.
- 10 years availability to key spare parts.

2.2 Product Data Sheet concerning (EU) 2019/2014

The product data sheet for this appliance can be found online.

Go to <https://eprel.ec.europa.eu>, and enter the model identifier for this appliance to download the data sheet. The model identifier can be found in the Technical Data section of this manual.

2.3 General Information

Power supply	220 - 240 V~,50 Hz
Rated power	2000 W
Current	Max. 10 A
Washing Capacity	9 kg
Standard water pressure	0.05 MPa - 1 MPa
Dimensions (WxDxH)	60 x 57 x 85 cm
Weight	71 kg

2.4 Explanation of Programmes

Programmes are available according to the type of laundry.

Programmes	
Cotton	For hard-wearing garments, heat-resistant fabrics made of cotton or linen.
Synthetic	For washing synthetic articles, for example shirts, coats, blended fabric. When washing knitwear, detergent quantity should be reduced due to it easily forming bubbles.
Baby Care	For washing baby clothing, it cleans and rinses more intensive to protect the baby skin.
Rapid 45'	For quickly washing a small load of slightly dirty clothes within 45 minutes.
Mix	Mixed loads consisting of garments made of cotton and synthetics.
Jeans	Programme especially for denims.
20°C	For washing brightly coloured garments, protecting the colours.
Quick 15'	For quickly washing a small load of slightly soiled garments within 15 minutes.
Wool	For hand or machine-washable wool or rich wool textiles; for washing gently to prevent shrinkage with longer washing time (textiles rest in wash liquor).
Spin Only	Only spinning with selectable spin speed.
Rinse & Spin	Only rinsing and spinning.
Sport Wear	For washing active and sportswear.
Bulky/Bedlinen	Specially designed for washing bulky/bedlinen.
Intensive	To increase the washing effects, the washing time is increased.
ECO 40-60	The temperature is fixed as 40°C. Suitable for washing garments which are washable at 40 - 60°C.

Note!

Select a wasing programme according to types of your farbics.

2.5 Wash Cycle Table

Programme	Nominal capacity (kg)	Duration (h:min)	Energy (kWh)	Water (l)	Highest Temp. (°C) ¹⁾	Residual moisture /spin speed (%) ²⁾
Cotton	9.0	2:40	1.15	75	40	60.0
Synthetic	4.5	2:20	0.7	60	40	35.0
Baby Care	9.0	1:43	1.5	70	60	70.0
Jeans	9.0	1:48	1.5	70	60	70.0
Mix	9.0	1:20	0.9	70	40	70.0
20°C	4.5	1:01	0.25	60	20	65.0
Rinse & Spin	9.0	0:20	0.065	25	15	60.0
Spin Only	9.0	0:12	0.055	-	-	60.0
Intensive	9.0	3:48	1.2	70	40	70.0
ECO 40-60 ³⁾	9.0	3:48	1.295	64	41	53.0
	4.5	2:54	0.848	50	35	53.0
	2.5	2:54	0.51	38	25	53.0
Bulky/Bedlinen	9.0	1:48	1	70	40	70.0
Wool	2.0	1:07	0.5	55	40	80.0
Sport Wear	4.0	0:45	0.25	50	20	65.0
Rapid 45'	2.0	0:45	0.75	40	40	70.0
Quick 15'	2.0	0:15	0.05	40	15	75.0

1. The highest temperature reached by the laundry in the wash cycle for at least 5 minutes.
2. Residual moisture after the wash cycle in water content percent and the spin speed at which this was achieved.
3. The ECO 40-60 programme is able to clean normally soiled cotton laundry declared to be washable at 40°C or 60°C together in the same cycle. This programme is used to assess the compliance with the regulation (EU) 2019/2023.

Note!

- The most efficient programmes in terms of energy consumption are generally those that perform at lower temperatures and longer duration.
- Loading the household washer-dryer up to the capacity indicated for the respective programmes will contribute to energy and water savings.

- Noise and remaining moisture content are influenced by the spinning speed: the higher the spinning speed in the spinning phase, the higher the noise and the lower the remaining moisture content.
- The parameters in the table above are only for reference. The actual parameters may differ.

Information related to EN 60456:2016/prA:2019 With (EU) 2019/2014, (EU) 2019/2023

- The EU energy efficiency class is: E.
- Energy test program is ECO 40-60. The other settings are set as default.
- Half load for 9.0 kg machine: 4.5 kg
- Quarter load for 9.0 kg machine: 2.5 kg

3. DESCRIPTION

3.1 Product Overview

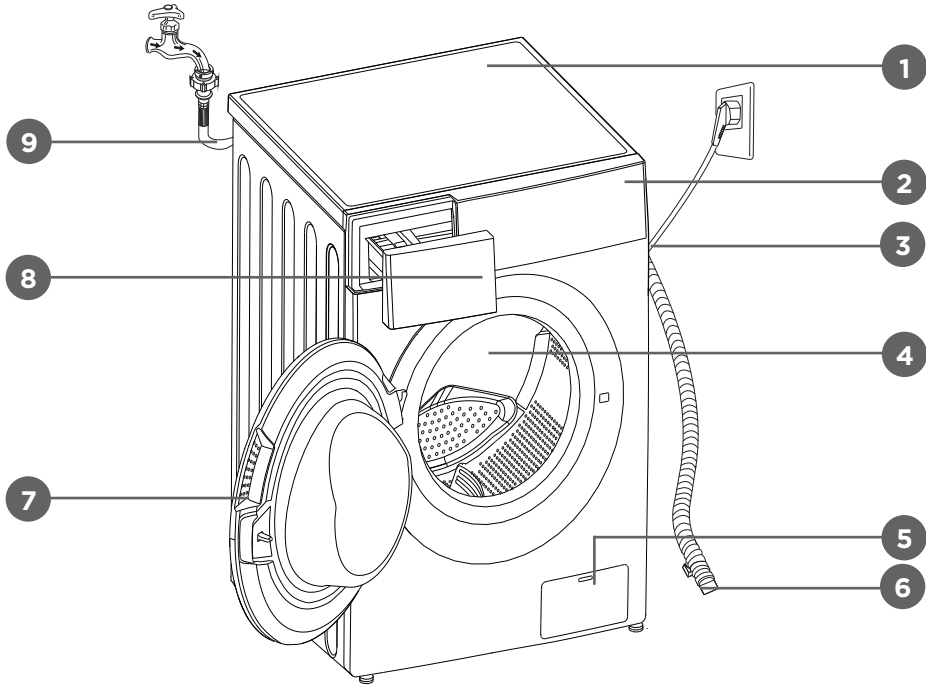

- | | | |
|----------------------|-------------------|------------------------|
| 1. Top cover | 4. Drum | 7. Door |
| 2. Control panel | 5. Service filter | 8. Detergent dispenser |
| 3. Power supply cord | 6. Drain hose | 9. Water supply hose |

3.2 Control Panel

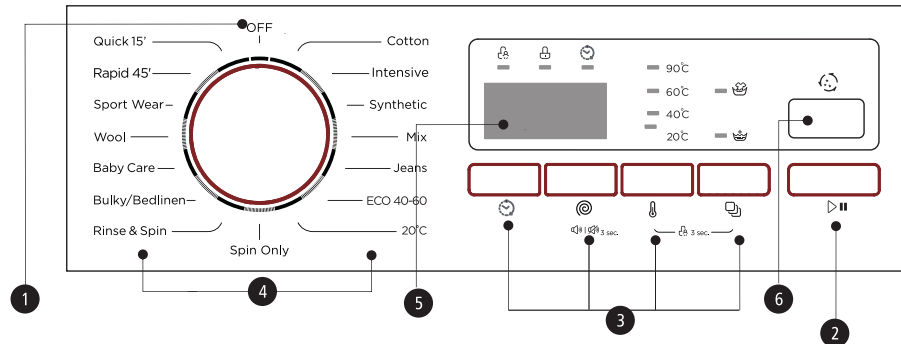

1. **On/Off**
Switch the product on or off.
2. **Start/Pause**
Press this button to start or pause the washing cycle.
3. **Option**
This allows you to select an additional function; it will light up when selected.
4. **Programmes**
Available according to the laundry type.
5. **Display**
The display shows the settings, estimated remaining time, options, and status messages for your washing machine. The display will remain on during the entire cycle.
6. **Drum Clean**
Clean the drum and tube of the appliance.

3.3 Display

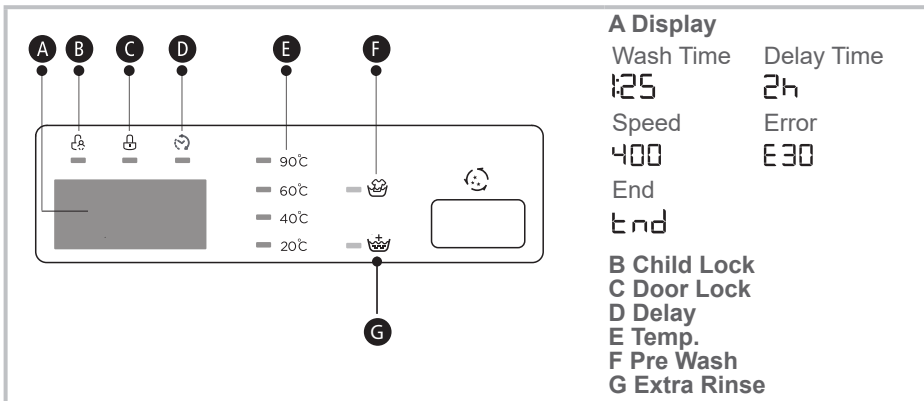

Note!

The line drawings are for reference only. Refer to real product as standard.

3.4 Detergent Dispenser

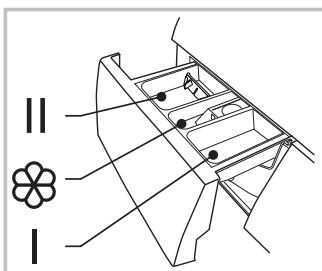

- I: Pre wash detergent
II: Main wash detergent
☼: Softener

Pull out the dispenser

Caution!

Detergent only needs to be added in "compartment I" after selecting pre-washing for washing machines with this function.

Programme	I	II	☼	Programme	I	II	☼
Cotton	○	●	○	Bulky/Bedlinen	○	●	○
Synthetic	○	●	○	Baby Care	○	●	○
Mix	○	●	○	Wool		●	○
Jeans	○	●	○	Sport Wear	○	●	○
Spin Only				Rapid 45'	○	●	○
Rinse & Spin			○	Quick 15'		●	○
ECO 40-60		●	○	Intensive		●	○
20°C		●	○				

● Means must ○ Means optional

3.5 Detergent Recommendation

Recommended washing detergent	Washing temp. (°C)	Type of laundry and textile
Heavy-duty detergent with bleaching agents and optical brighteners	40/60/90	White laundry made from boil-proof cotton or linen
Colour detergent without bleaching agent and optical brighteners	20/30/40	Coloured laundry made from cotton or linen
Colour or mild detergent without optical brighteners	20/30/40	Coloured laundry made from easy care fibres or synthetic materials
Mild washing detergent	20/30	Delicate textiles, silk, viscose
Special wool detergent	20/30/40	Wool

Note!

- As for the clumped together or tacky detergent or additive, before they are poured into the detergent dispenser, we suggest using some water for dilution to prevent the inlet of the detergent dispenser from being blocked and overflowing while filling water.
- Please choose a suitable type of detergent for the various washing temperatures to get the best performance with less water and energy consumption.
- To achieve the best cleaning result, a proper amount of detergent is important.
- Use a reduced detergent amount if the drum is not fully filled.
- Always adjust the amount of detergent to the water hardness. Use less detergent if your tap water is soft.

- The amount of detergent depends on how dirty your laundry is. Less dirty clothes require less detergent.
- Highly concentrated detergent (compact detergent) requires particularly accurate quantity.

Following symptoms are a sign of overdose of detergent.

- Heavy foam formation.
- Poor washing and rinsing result.

Following symptoms are a sign of underdose of detergent.

- Laundry turns grey.
- Build-up of limescale deposits on the drum, the heating element and/or the laundry.

3.6 Accessories

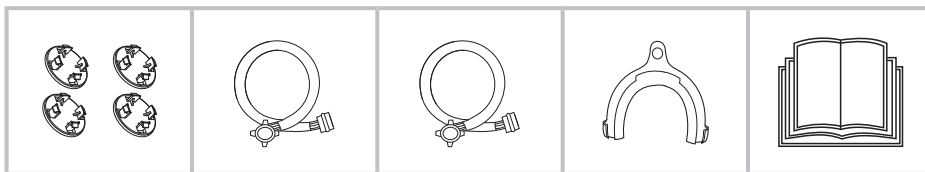

Transport hole
plug

Supply hose cold
water

Supply hose hot
water (optional)

Drain hose
support
(optional)

Owner's manual

4. INSTALLATION

4.1 Installation Area

Warning!

- Stability is important to prevent the product from wandering!
- Make sure that the product should not stand on the power cord.

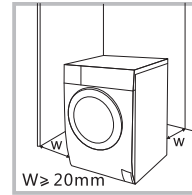

Before installing the washing machine, the location characterized as follows shall be selected:

1. Rigid, dry, and level surface.
2. Avoid direct sunlight.
3. Sufficient ventilation.
4. Room temperature is above 0°C.
5. Keep far away from heat resources such as coal or gas.

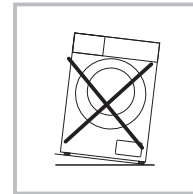

4.2 Unpacking the Washing Machine

Warning!

- Packaging material (e.g. films, styrofoam) can be dangerous for children.
- There is a risk of suffocation! Keep all packaging well away from children.

1. Remove the cardboard box and styrofoam packing.
2. Lift the washing machine and remove the base packing. Make sure the small triangle foam is removed with the bottom one together. If not, lay the unit down on its side surface and then remove the small foam from the unit bottom manually.
3. Remove the tape securing the power supply cord and drain hose.
4. Remove the inlet hose from the drum.

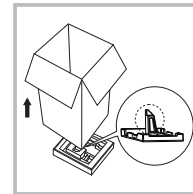

4.2.1 Removing the Transport Bolts

Warning!

- You must remove the transport bolts from the backside before using the product.
- You will need the transport bolts again if you move the product, so make sure you keep them in a safe place.

Please take the following steps to remove the bolts:

1. Loosen 4 bolts with a spanner and then remove them.
2. Stop the holes with the transport hole plugs.
3. Keep the transport bolts properly for future use.

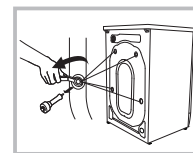

4.3 Levelling the Washing Machine

Warning!

- The lock nuts on all four feet must be screwed tightly against the housing.
1. Check if the legs are closely attached to the cabinet. If not, please turn them to their original positions and tighten the nuts.
 2. Loosen the lock nut and turn the foot until it closely contacts with the floor.
 3. Adjust the legs and lock them with a spanner, make sure the machine is steady.

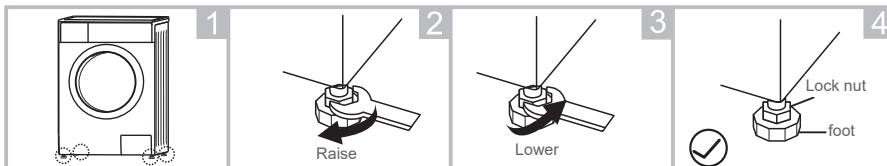

4.4 Connecting the Washing Machine

4.4.1 Connecting the Water Supply Hose

Warning!

- To prevent leakage or water damage, follow the instructions in this chapter!
- Do not kink, crush, modify or sever the water inlet hose.
- For models equipped with hot water valve, connect it to a hot water tap with the hot water supply hose. Energy consumption will decrease automatically for some programmes.

Connect the inlet pipe as indicated. There are two ways to connect the inlet pipe.

4.4.1.1 Connection between ordinary tap and inlet hose

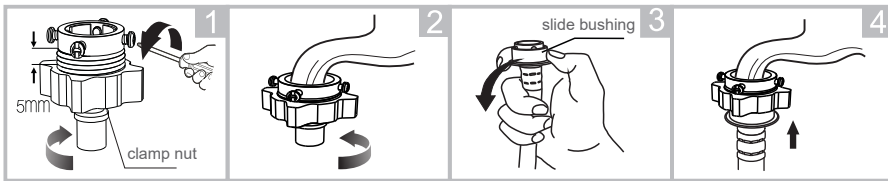

Loosen clamp nut and four bolts

Tighten clamp nut

Press slide bushing, insert inlet hose into connecting base

Connection finished

4.4.1.2 Connection between screw tap and inlet hose

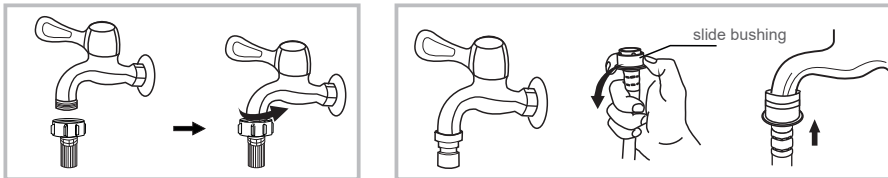

Tap with threads and inlet hose

Special tap for washing machine

Connect the other end of the inlet pipe to the inlet valve at the back of the product and fasten the pipe tightly clockwise.

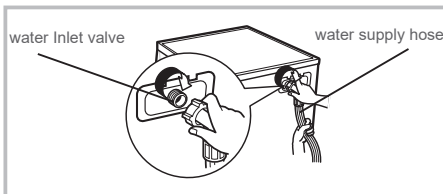

4.4.2 Connecting the Drain Hose

Warning!

- Do not kink or protract the drain hose.
 - Position the drain hose properly, otherwise damage might result of water leakage.
- There are two ways to place the end of the drain hose:

1. Put it into the water trough.

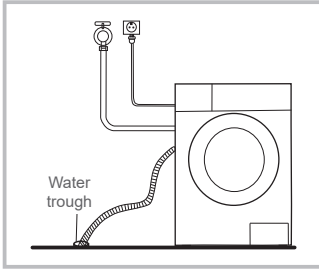

2. Connect it to the branch drain pipe of the trough.

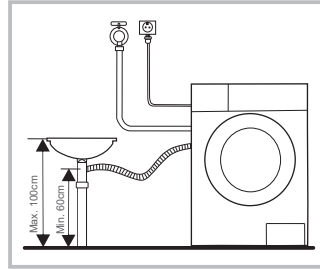

Note!

If the washing machine has drain hose support, please install it as follows.

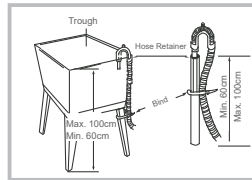
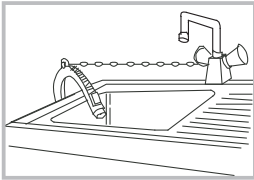

Warning!

- When installing the drain hose, fix it properly with a rope or chain.
- If the drain hose is too long, do not force it into the washing machine as it will cause abnormal noises.

5. USE

5.1 Quick Start

Caution!

- Before washing, please make sure the washing machine is installed properly.
- Before washing the first time, the washing machine shall be operated one cycle of the whole procedure without clothes as follows.

5.1.1 Before Washing

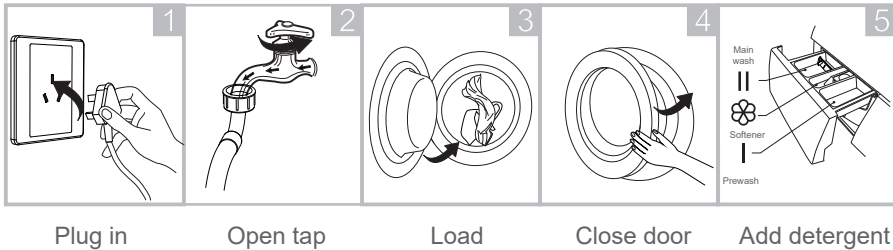

Note!

Detergent only needs to be added in “compartment I” after selecting pre-washing for washing machines with this function.

5.1.2 Washing

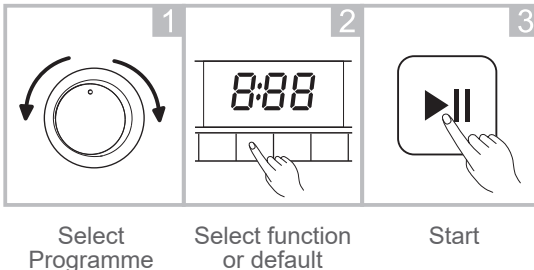

Note!

- If default is selected, step 2 can be skipped.
- The ambient temperature must be 0 - 40°C. If used below 0°C, inlet valve and draining system may be damaged due to frost.
- Check the labels and explanations of used detergent before washing. Use non-foaming detergent suitable for machine washing only.

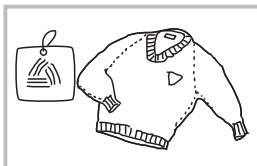

Check the label

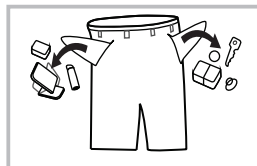

Take out the items out of the pockets

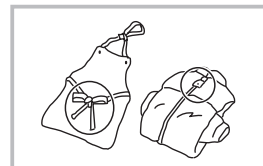

Knot long straps, zips or buttons



Put small clothes into the pillow slip

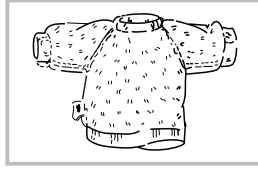

Turn easy-pilling and long-pile fabric inside out

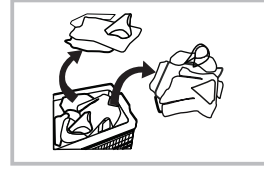



Separate clothes with different textures

Warning!

- When washing a single garment, it may easily cause great unbalance. Therefore it is suggested to add one or two more garments to be washed together so that draining will be done smoothly.
- Don't wash clothes that have been in contact with kerosene, gasoline, alcohol and other flammable materials.

5.1.2.1 Delay

Setting the Delay function:

1. Select a programme.
2. Press the  (delay) button to set the time (the delay time is 0 - 24 h).
3. Press the  (start/pause) button to commence the delay operation.



Select the Programme

Set the time

Start

Cancelling the Delay function:

Press the  (delay) button until the display shows "0H". The button should be pressed before the programme has started. If the programme has already started, turn the programme knob to the **OFF** position to switch off the programme.



Caution!

- If there is any interruption in the power supply while the washing machine is operating, a special memory stores the selected programme. After the power is restored, the program will continue.

5.1.2.2 Extra rinse

To select extra rinse function, press the  (function) button until the  (extra rinse) indicator lights up.

5.1.2.3 Prewash

- The prewash function allows loads to be pretreated before the main wash. This is beneficial for heavy loads that have heavy soils.
- To select prewash function, press the  (function) button until the  (prewash) indicator lights up. Remember to add detergent in "compartment I" when prewash function is selected.

5.1.2.4 Temperature

Press the  (temperature) button to set the temperature (Cold, 20°C, 40°C, 60°C, 90°C).































5.1.2.5 Speed

Press the  (speed) button to change the spinning speed: 0-400-600-800-1000-1200. The default speed is 1200 rpm.

Note!

- The higher the spinning speed in the spinning phase, the higher the noise and the lower the remaining moisture content.

5.1.2.6 Options table





Programme	Temp. (°C)	Speed (rpm)	Options
Cotton	40	800	Delay () , Prewash () , Extra rinse ()
Intensive	40	800	Delay ()
Synthetic	40	800	Delay () , Prewash () , Extra rinse ()
Mix	40	1000	Delay () , Prewash () , Extra rinse ()
Jeans	60	1000	Delay () , Prewash () , Extra rinse ()
ECO 40-60	-	-	Delay ()
20°C	20	1000	Delay () , Extra rinse
Spin Only	-	1000	Delay ()
Rinse & Spin	-	1000	Delay () , Extra rinse
Bulky/Bedlinen	40	1000	Delay () , Prewash () , Extra rinse ()
Baby Care	60	1000	Delay () , Prewash () , Extra rinse ()
Wool	40	600	Delay () , Extra rinse
Sport Wear	20	800	Delay () , Prewash () , Extra rinse ()
Rapid 45'	40	800	Delay () , Prewash () , Extra rinse ()
Quick15'	Cold	800	Delay



Note!

- The table above shows what options applicable for each programme, as well as corresponding temperatures and spin speeds. If an option is not applicable for a programme, the corresponding option icon will flash on the control panel.
- The default speed is 1200 rpm.

5.1.2.7 Child Lock





 To avoid unauthorised operation by children.

>

>



Select programme Start Press and hold the  (temperature) and  (function) buttons simultaneously for 3 seconds until the buzzer sounds.

Caution!

When the child lock is activated and the programme starts, the child lock indicator will light up and “CL” and the remaining time alternate every 0.5 seconds on the display. Pressing any other buttons will cause the child lock indicator to flash for 3 seconds. After the programme has finished, “CL” and “END” will alternate for 10 seconds every 0.5 seconds on the display, then the child lock indicator will flash for 3 seconds.

- Only pressing and holding the  (temperature) and  (function) buttons simultaneously cancels the child lock, not power failure or programme end.
- In child lock mode all buttons except the **OFF** (on/off) and   (temperature/function) buttons are locked.
- Cancel child lock mode before selecting a new programme and start washing.

5.1.2.8 Muting the buzzer



>

Select Programme Press and hold the  (speed) button for 3 seconds to mute the buzzer.

To unmute the buzzer, press and hold the  (speed) button again for 3 seconds. The setting will be kept until the next reset.

Caution!

- After muting the buzzer, no sounds are activated.

5.1.2.9 Cleaning the drum

After the washer dryer has completed the set cycles (25 times), the Drum Clean indicator starts flashing at the end of the last programme to remind you to run the drum cleaning programme.

To cancel the Drum Clean indicator flashing, follow the steps below:

1. Press and hold the  (drum clean) button for 3 seconds to reset the counter for another 25 cycles.
2. The cycles will again be counted after the drum cleaning programme has finished.

5.1.3 After Washing

“End” is displayed.

6. MAINTENANCE AND CLEANING

Warning!

- Refer to Safety information.
- Before starting your maintenance, unplug the washing machine and close the tap.

6.1 Cleaning the Cabinet

Proper maintenance on the washing machine will extend its working life. The surface can be cleaned with diluted non-abrasive neutral detergents, if necessary. If there is any water overflow, use a wet cloth to wipe it off immediately. No sharp items are allowed.

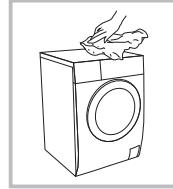

Note!

Do not use formic acid and its diluted solvents or equivalent, such as alcohol, solvents or chemical products.

6.2 Cleaning the Drum

Rust inside the drum left by metal articles must be removed immediately with a chlorine-free detergent.

Do not use steel wool.

Note!

Do not place any garments in the washing machine while cleaning the drum.

6.3 Cleaning the Door Seal and Glass

Wipe the glass and seal after each washing cycle to remove lint and stains. If lint builds up it can cause leaks. Remove any coins, buttons and other objects from the seal after each wash.



6.4 Cleaning of the Inlet Filter

Note!

- Clean the inlet filter every 3 months to ensure normal operation of the washing machine.
- The inlet filter must be cleaned if the water flow is restricted (e.g. due to limescale accumulation).

6.4.1 Cleaning the Filter in the Tap

1. Close the tap.
2. Remove the water supply hose from the tap.
3. Clean the filter.
4. Reconnect the water supply hose.

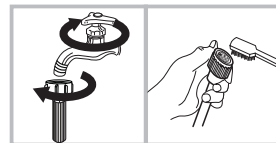

6.4.2 Cleaning the Filter Inside the Washing Machine

1. Screw off the inlet pipe from the back of the washing machine.
2. Pull out the filter with long-nose pliers and reinstall it after cleaning.
3. Use a brush to clean the filter.
4. Reconnect the inlet pipe.

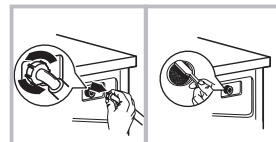

Note!

- You can pull the filter out of the pipe for cleaning.
- Reconnect and turn on the tap.

6.4.3 Cleaning the Detergent Dispenser

1. Press down the button on the softener cover inside the dispenser drawer in position A as marked by the arrow in figure 1.
2. Lift up the clip and remove the softener cover; wash all grooves under running water.
3. Replace the softener cover and push the drawer back into position.

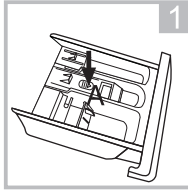

Pull out the dispenser drawer by pressing A

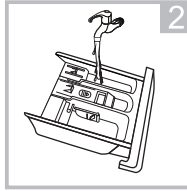

Clean the dispenser drawer under running water

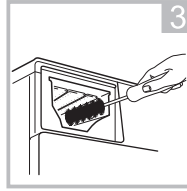

Clean inside the recess with an old toothbrush

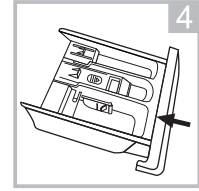

Insert the dispenser drawer

Note!

- Do not use alcohol, solvents or chemical products to clean the washing machine.
- Clean the detergent dispenser every 3 months to ensure normal operation of the appliance.

6.4.4 Cleaning the Drain Pump Filter**Warning!**

- Beware of hot water!
- Allow the washing machine to cool down.
- Unplug the washing machine to avoid electrical shock before cleaning.
- The drain pump filter removes yarn and small foreign matter from the water.
- Clean the filter every 3 months to ensure normal operation of the washing machine.

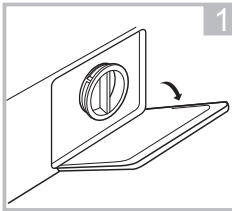

Open the service door

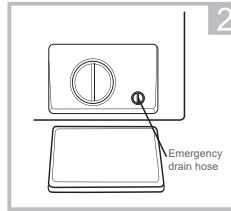

Pull out the emergency drain hose with a 90° turn and remove the cover cap

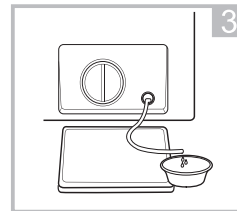

Replace the emergency drain hose after the water has drained

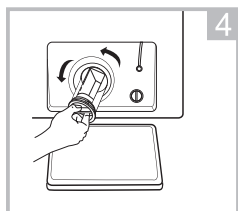

Open the filter by turning it counter-clockwise

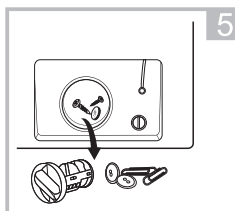

Remove foreign matter

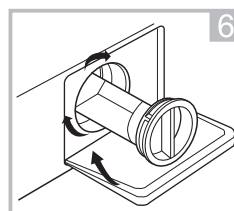

Replace the filter and close the service door

Caution!

- Make sure that the filter and the emergency drain hose are replaced properly, otherwise water may leak.
- Not all washing machines have an emergency drain hose, so step 2 and step 3 can be skipped.
- When the appliance has just been used there may be hot water in the pump, depending on the programme. Never remove the pump cover during a wash cycle, always wait until the appliance has finished the cycle, is empty and has cooled down. When replacing the cover, ensure it is securely tightened.

6.5 Troubleshooting

The appliance does not start working or stops during operation.

Try to find a solution to the problem. If this is not possible, contact customer service.

Warning!

- Never attempt to repair the washing machine yourself, as this may cause risk of electric shock to you and persons who use the washing machine.
- Repairs must be carried out only by authorized specialists.
- Improper repair will void the warranty, and we assume no liability for any resulting injury or damage.

Problem	Cause	Solution
Washing machine does not start.	Door is not closed properly.	Restart after the door is closed Check if clothes are stuck.
Door cannot be opened.	Safety protection is working.	Disconnect the power, then restart.
Water leakage.	Connection of inlet pipe or outlet hose is not tight	Check and fasten water pipes Clean outlet hose.
Detergent residue in the detergent dispenser.	Detergent is damp or clumped together.	Clean the detergent dispenser.
Display does not light up.	CPU or harness is disconnected.	Check for power failure and properly connected plug.
Abnormal noise.		Check if the fixing bolts have been removed Check for level floor.

Error Display	Cause	Solution
E30	Door is not closed properly.	Restart after the door is closed. Check if clothes is stuck.
E10	Water inlet problem while washing.	Check if water pressure is too low. Straighten the water pipes. Check if inlet filter is blocked.
E21	Draining takes too long.	Check if drain hose is blocked.
E12	Water overflow.	Restart washing machine.

Note!

After checking, switch the washing machine on again. If the problem persists, contact customer service.

7. GUARANTEES AND LIMITATIONS OF LIABILITY

This product is guaranteed for a period of 36 months (including the legal guarantee of 24 months as defined by local law as well as a commercial guarantee of 12 additional months offered by the brand) from the date of purchase, against any failure resulting from a manufacturing or material defect.

This guarantee does not cover damage resulting from a faulty installation, incorrect use, or normal wear and tear. More specifically, the guarantee does not cover:

- Damage or problems caused by incorrect use, accidents, modifications or an electrical connection with the wrong current or voltage.
- Products that have been modified or whose tamper evident seal or serial number has been damaged, altered, removed or rusted.
- Replaceable batteries and accessories are guaranteed for 6 months.
- Battery failure, as a result of over-charging or non-compliance with the safety instructions set out in the manual.
- Cosmetic damage, including scratches, dents, or any other element.
- Damage caused by any servicing operations carried out by non-authorized persons.
- Faults caused by normal wear and tear or the normal ageing of the product.
- Software updates as a consequence of changes to network settings.
- Product failure resulting from the use of third party software to modify, change or adapt the product as supplied.
- Product failure resulting from its use without manufacturer-approved accessories.
- Rusted products.

The manufacturer is not liable for the loss of data stored on the hard drive. Similarly, the manufacturer is not required to check that SIM/SD cards have been removed from returned products.

Repaired or replaced products may include new and/or repackaged hardware and components.

IMPLEMENTATION METHODS

To make a claim under the guarantee, please return your product to the reception desk of your local sales outlet with the proof of purchase (receipt, invoice, etc.) of the product and accessories supplied, along with the original packaging.

The following information will be required: date of purchase, model and serial or IMEI number (this information generally features on the product, the packaging or proof of purchase).

Failing this, you must return the product with all accessories needed for it to work properly (power cable, adapter etc.).

If your product is covered by the guarantee, the after-sales service will (within the bounds of the local legislation):

- Repair or replace the faulty parts.
- Exchange the returned product with a product which has the same features or better and is equivalent in terms of performance.
- Refund the product at the price stated on the proof of purchase.

In the case of a repair covered by the guarantee, your guarantee period will be extended by 6 months. This period cannot be combined in the event of repeated failures.

SOMMAIRE :

1. CONSIGNES DE SÉCURITÉ	P. 29
2. CARACTÉRISTIQUES TECHNIQUES	P. 33
3. DESCRIPTION	P. 39
4. INSTALLATION	P. 43
5. UTILISATION	P. 46
6. ENTRETIEN ET NETTOYAGE	P. 50
7. GARANTIE ET LIMITES DE RESPONSABILITÉ	P. 54

FR

1. CONSIGNES DE SÉCURITÉ

Avant d'utiliser cet appareil électrique, lisez attentivement les instructions ci-dessous et conservez le mode d'emploi pour un usage ultérieur :

1. Cet appareil est destiné à un usage domestique et pour des applications similaires telles que :
 - coin cuisine dédié aux employés dans une boutique, un bureau et tout autre environnement de travail ;
 - fermes ;
 - pour les clients des hôtels, motels et autres environnements résidentiels ;
 - environnements de type bed-and-breakfast ;
 - zones à usage communs dans les immeubles d'habitation.
2. Si le cordon est endommagé, il doit être remplacé par le fabricant, son agent d'entretien ou une personne qualifiée pour éviter tout danger.
3. Avant de brancher l'appareil dans une prise murale, assurez-vous que le courant électrique local correspond au courant indiqué sur la plaque signalétique de l'appareil. Cet appareil doit uniquement être connecté à une prise mise à la terre.
4. Débranchez le câble du réseau électrique dès que vous cessez de l'utiliser et avant d'effectuer toute opération de nettoyage ou de maintenance.

5. Cet appareil peut être utilisé par des enfants âgés de 8 ans et plus ainsi que par des personnes dont les capacités physiques, sensorielles et mentales sont réduites, ou des personnes dénuées d'expérience ou de connaissance, si ceux-ci ont bénéficié d'une surveillance ou d'instructions préalables concernant l'utilisation de l'appareil en toute sécurité et comprennent les dangers encourus. Les enfants ne doivent pas prendre cet accessoire pour un jouet. Le nettoyage et l'entretien usuel par l'utilisateur ne doivent pas être effectués par des enfants sans surveillance. Tenez l'appareil et son cordon d'alimentation hors de portée des enfants de moins de 8 ans.
6. **MISE EN GARDE** : Pour éviter de détériorer l'appareil, transportez-le dans sa position de fonctionnement, avec ses supports de transport (selon le modèle). Conservez les matériaux d'emballage hors de la portée des enfants au moment du déballage pour prévenir les risques de suffocation ou de blessure.
7. **MISE EN GARDE** : Pour éviter tout risque de blessure lors de la mise au rebut de votre appareil, enlevez ce qui peut être dangereux : coupez le câble d'alimentation afin qu'il soit jeté avec l'appareil. Renseignez-vous auprès de votre service local pour connaître les points où vous pouvez déposer l'appareil. Retirez le verrou de la porte afin d'éviter que les enfants ne restent coincés à l'intérieur.
8. Les instructions d'installation, d'utilisation et d'entretien de l'appareil sont disponibles dans les sections « INSTALLATION », « UTILISATION » et « ENTRETIEN ET NETTOYAGE ».
9. L'appareil est conçu pour une charge maximale de 9 kg de linge sec en coton, de 3,5 kg en matières synthétiques et délicates, et de 2,5 kg en laine.

10. L'appareil doit être raccordé au réseau de distribution d'eau par un jeu de tuyaux neuf. Il est recommandé de ne pas réutiliser les jeux de tuyaux usagés.
11. La pression d'entrée minimale autorisée est de 0,05 MPa.
12. La pression d'eau maximale autorisée d'alimentation en eau est de 1 MPa.
13. Ne forcez jamais l'ouverture de la porte lorsque l'appareil est en marche.
14. N'ouvrez jamais le bac à lessive lorsque l'appareil est en marche.
15. Tenez les animaux domestiques éloignés de l'appareil.
16. **RISQUE DE BRÛLURES !**
Ne touchez pas le tuyau de vidange ou le tuyau d'alimentation en eau. L'appareil peut atteindre des températures élevées pendant son fonctionnement.
17. **RISQUE DE MORT PAR ÉLECTROCUTION !**
Évitez d'utiliser plusieurs prises ou des rallonges.
Ne branchez pas l'appareil sur des prises endommagées.
Ne tirez jamais sur le câble pour débrancher l'appareil, débranchez-le toujours de la prise.
Évitez de brancher ou débrancher l'appareil avec les mains mouillées, car cela présente un risque d'électrocution.
Ne touchez jamais l'appareil avec les mains ou les pieds mouillés.
18. **Risque d'inondation !**
Prenez toutes les mesures nécessaires pour éviter que le tuyau ne se détache.
19. **Risque d'incendie !**
Ne laissez pas de liquides inflammables à proximité de votre appareil.
Évitez d'obstruer les ouvertures avec des objets, par ex. un tapis.

20. Sécurité enfant !

Ne laissez jamais des enfants sans surveillance à proximité de l'appareil. Les enfants peuvent s'enfermer à l'intérieur de l'appareil, ce qui peut entraîner un risque de mort.

Le hublot de la porte et sa surface peuvent devenir extrêmement chauds pendant le fonctionnement de l'appareil. Par conséquent, toucher l'appareil peut causer des brûlures à la peau des enfants.

Conservez les matériaux d'emballage hors de la portée des enfants.

Les enfants de moins de 3 ans doivent être tenus à l'écart, à moins qu'ils ne soient sous une surveillance continue.

Élimination



Ce symbole indique que ce produit ne doit pas être jeté avec les autres ordures ménagères au sein de l'UE. Par mesure de prévention pour l'environnement et pour la santé humaine, veuillez le recycler de façon responsable, conformément au principe de réutilisation des ressources matérielles. Pour renvoyer votre ancien accessoire, veuillez utiliser les systèmes de renvoi et de collecte ou contacter le revendeur auprès duquel vous avez acheté l'accessoire. Ils pourront procéder au recyclage de cet accessoire en toute sécurité.

2. CARACTÉRISTIQUES TECHNIQUES

2.1 Fiches techniques du produit

FR

Nom du fournisseur ou marque déposée : Auchan

Adresse du fournisseur ^{b)} : SAS OIA, 200, rue de la Recherche, Le Colibri BP 169, 59650 Villeneuve d'Ascq, France

Identifiant du modèle : 600085259,600085260,600085262,600085265,600085267,600085269

Paramètres généraux du produit :

Paramètre	Valeur		Paramètre	Valeur	
Capacité nominale ^{a)} (kg)	9,0		Dimensions (cm)	Hauteur	85
				Largeur	60
				Profondeur	57
IEE _w ^{a)}	91,0		Classe d'efficacité énergétique ^{a)}	E	
Indice d'efficacité de lavage ^{a)}	1,04		Efficacité d'essorage (g/kg) ^{a)}	5,0	
Consommation d'énergie en kWh par cycle basée sur le programme ECO 40-60. La consommation d'énergie réelle dépend de l'utilisation de l'appareil.	0,865		Consommation d'eau en litres par cycle basée sur le programme ECO 40-60. La consommation d'eau réelle dépend de l'utilisation de l'appareil et de la dureté de l'eau.	50	
Température maximale à l'intérieur du textile traité ^{a)} (°C)	Capacité nominale	41	Taux d'humidité résiduelle ^{a)} (%)	Capacité nominale	53
	Moitié	35		Moitié	53
	Quart	25		Quart	53
Vitesse d'essorage ^{a)} (tours / min)	Capacité nominale	1 200	Classe d'efficacité d'essorage ^{a)}	B	
	Moitié	1 200			
	Quart	1 200			
Durée du programme ^{a)} (h:min)	Capacité nominale	3 h 48	Type	Autonome	
	Moitié	2 h 54			
	Quart	2 h 54			

Émissions acoustiques dans l'air en phase d'essorage ^{a)} (dB (A) re 1 pW)	80	Classe d'émissions acoustiques dans l'air ^{a)} (phase d'essorage)	C
Mode arrêt (W)	0,50	Mode veille (W)	1,00
Démarrage différé (W) (le cas échéant)	4,00	Veille réseau (W) (le cas échéant)	N/A

Durée minimale de la garantie offerte par le fournisseur^{b)} :

Ce produit a été conçu pour libérer des ions d'argent pendant le cycle de lavage.	Non
---	-----

Informations supplémentaires :

Lien vers le site web du fournisseur où se trouvent les informations du point 9 de l'ANNEXE II du Règlement (UE) 2019/2023 (1) de la Commission^{b)}

^{a)} pour le programme ECO 40-60.

^{b)} les modifications apportées à ces points ne doivent pas être considérées comme pertinentes aux fins du paragraphe 4 de l'article 4 du Règlement (UE) 2017/1369.

^{c)} si ce contenu définitif est généré automatiquement par la base de données produit, le fournisseur ne doit pas saisir ces données.

Remarque :

- Réglage du programme pour les tests selon la norme EN60456 applicable pour le lavage.
- Réglage du programme pour les tests selon la norme EN50229 applicable pour le lavage et le séchage.
- Lors de l'utilisation des programmes de test, lavez la charge spécifiée en utilisant la vitesse d'essorage maximale.
- Les paramètres réels dépendent de l'utilisation de l'appareil et peuvent différer du tableau ci-dessus.
- Les émissions sonores pendant le lavage/l'essorage sont calculées pour un cycle de lavage standard à pleine charge.
- La consommation électrique réelle dépend de l'utilisation de l'appareil.
- La consommation d'eau réelle dépend de l'utilisation de l'appareil et de la dureté de l'eau.
- Les principales pièces de rechange sont disponibles pendant 10 ans.

2.2 Fiche technique du produit concernant (EU) 2019/2014

La fiche technique produit de cet appareil est disponible en ligne.

Rendez-vous sur <https://eprel.ec.europa.eu>, et saisissez l'identifiant du modèle de cet appareil pour télécharger la fiche technique du produit. L'identifiant du modèle se trouve dans la partie Caractéristiques techniques de ce manuel.

2.3 Informations générales

Alimentation	220 - 240 V~,50 Hz
Puissance assignée	2 000 W
Tension	Max. 10 A
Capacité de lavage	9 kg
Pression d'eau standard	0,05 MPa à 1 MPa
Dimensions (L x P x H)	60 x 57 x 85 cm
Poids	71 kg

2.4 Explication des programmes

Les programmes sont disponibles en fonction du type de linge.

FR

Programmes	
Coton	Pour les vêtements en coton ou en lin résistants à l'usure et à la chaleur.
Synthétique	Pour le lavage de vêtements en matières synthétiques, comme les chemises, les manteaux, les tissus mélangés. Lors du lavage des tissus à mailles, la quantité de lessive doit être réduite, car des bulles se forment facilement.
Soins bébé	Pour laver les vêtements pour bébé, le lave-linge nettoie et rince plus intensément pour protéger la peau de bébé.
Rapide 45'	Pour laver rapidement en 45 minutes une petite quantité de vêtements légèrement sales.
Mixte	Charges mixtes composées de vêtements en coton et en matières synthétiques.
Jeans	Programme spécialement conçu pour les jeans.
20 °C	Pour laver les vêtements de couleurs vives tout en protégeant les couleurs.
Rapid 15'	Pour laver rapidement en 15 minutes une petite quantité de vêtements légèrement sales.
Laine	Pour la laine lavable à la main ou à la machine, ou les tissus en laine épais. Programme de lavage doux pour éviter le rétrécissement avec une durée de lavage plus longue (le linge repose dans l'eau savonneuse).
Essorage seulement	Ne tourne qu'avec une vitesse d'essorage sélectionnable.
Rinçage et essorage	Rinçage et essorage uniquement.
Vêtement de sport	Pour le lavage des vêtements de sport.
Couette / Linge de lit	Spécialement conçu pour laver le couette / linge de lit.
Intensif	La durée de lavage est augmentée pour accroître les effets de lavage.
ECO 40-60	La température est fixée à 40 °C. Convient au lavage des vêtements lavables à 40 - 60 °C.

Remarque :

Sélectionnez un programme de lavage en fonction du type de tissu.

2.5 Tableau des cycles de lavage

Programme	Capacité nominale (kg)	Durée (h min)	Électricité (kWh)	Eau (l)	Temp. la plus élevée (°C) ¹⁾	Humidité résiduelle /vitesse d'essorage (%) ²⁾
Coton	9,0	2 h 40	1,15	75	40	60,0
Synthétique	4,5	2 h 20	0,7	60	40	35,0
Soins bébé	9,0	1 h 43	1,5	70	60	70,0
Jeans	9,0	1 h 48	1,5	70	60	70,0
Mixte	9,0	1 h 20	0,9	70	40	70,0
20 °C	4,5	1 h 01	0,25	60	20	65,0
Rinçage et essorage	9,0	0 h 20	0,065	25	15	60,0
Essorage seulement	9,0	0 h 12	0,055	-	-	60,0
Intensif	9,0	3 h 48	1,2	70	40	70,0
ECO 40-60 ³⁾	9,0	3 h 48	1,295	64	41	53,0
	4,5	2 h 54	0,848	50	35	53,0
	2,5	2 h 54	0,51	38	25	53,0
Couette / Linge de lit	9,0	1 h 48	1	70	40	70,0
Laine	2,0	1 h 07	0,5	55	40	80,0
Vêtement de sport	4,0	0 h 45	0,25	50	20	65,0
Rapide 45'	2,0	0 h 45	0,75	40	40	70,0
Rapid 15'	2,0	0 h 15	0,05	40	15	75,0

FR

1. La température la plus élevée atteinte par le linge au cours du cycle de lavage pendant au moins 5 minutes.
2. L'humidité résiduelle après le cycle de lavage exprimée en pourcentage de teneur en eau et la vitesse d'essorage à laquelle cette valeur a été atteinte.
3. Le programme ECO 40-60 est capable de nettoyer le linge en coton normalement sali, lavable à 40 °C ou 60 °C, dans le même cycle. Ce programme est utilisé pour évaluer le respect de la réglementation (EU) 2019/2023.

Remarque :

- Les programmes les plus efficaces en terme de consommation électrique sont généralement ceux aux températures les plus basses et aux durées les plus longues.
- Remplir le lave-linge séchant jusqu'à la capacité indiquée pour chaque programme contribue aux économies d'électricité et d'eau.

FR

- Le bruit et la teneur en eau résiduelle sont influencés par la vitesse d'essorage : plus la vitesse d'essorage pendant la phase d'essorage est élevée, plus le bruit est élevé et moins il reste d'humidité.
- Les paramètres du tableau ci-dessus sont donnés uniquement à titre de référence. Les paramètres réels peuvent être différents.

Informations relatives à la norme EN 60456:2016/prA:2019 avec (UE) 2019/2014, (UE) 2019/2023

- La classe d'efficacité énergétique UE est : E.
- Le programme du test de consommation électrique est ECO 40-60. Les autres réglages sont ceux par défaut.
- Charge partielle pour une machine de 9,0 kg : 4,5 kg
- Quart de la charge pour une machine de 9,0 kg : 2,5 kg

3. DESCRIPTION

3.1 Vue d'ensemble du produit

FR

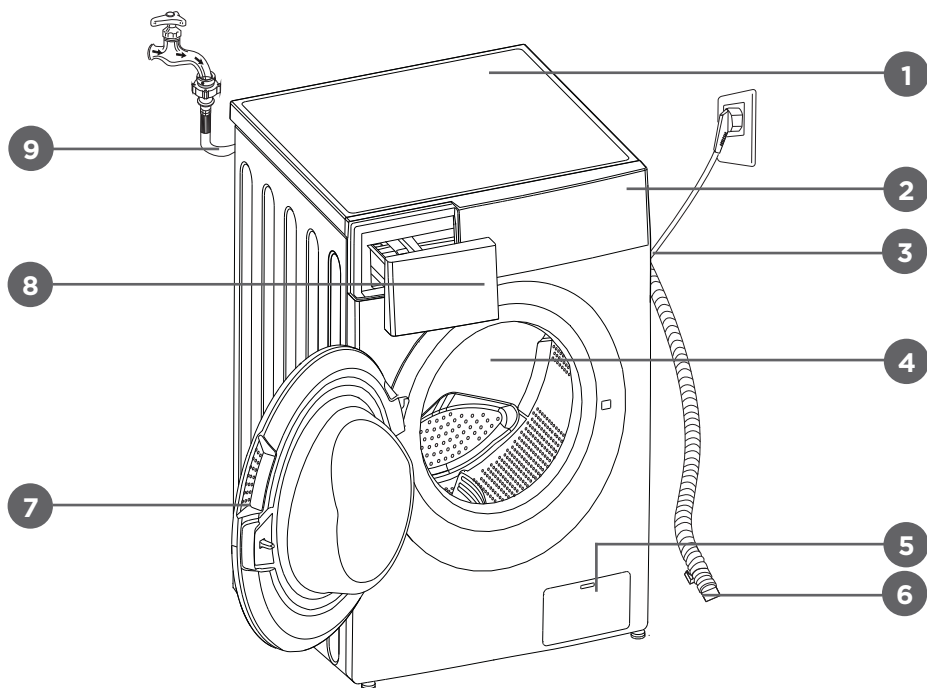

- | | | |
|--------------------------|---------------------|--------------------------------|
| 1. Couvercle supérieur | 5. Filtre à résidus | 9. Tuyau d'alimentation en eau |
| 2. Panneau de contrôle | 6. Tuyau de vidange | |
| 3. Cordon d'alimentation | 7. Porte | |
| 4. Tambour | 8. Bac à lessive | |

3.2 Panneau de contrôle

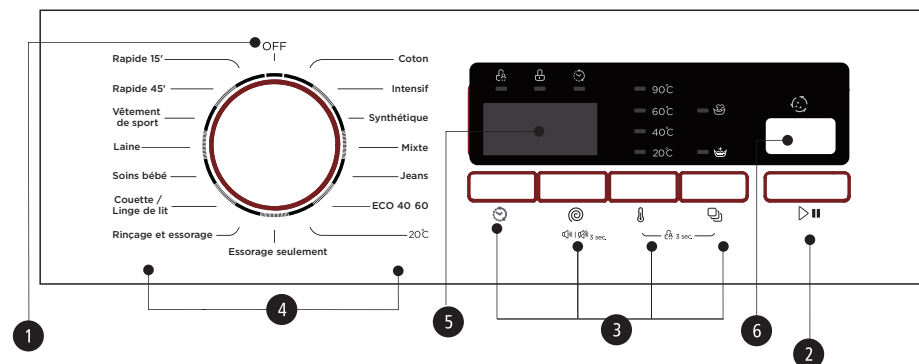

1. Marche/Arrêt

Allumer ou éteindre le produit.

2. Démarrage/Pause

Appuyez sur ce bouton pour démarrer ou mettre en pause le cycle de lavage.

3. Option

Ceci vous permet de sélectionner une fonction supplémentaire qui s'allume lorsqu'elle est sélectionnée.

4. Programmes

Disponible selon le type de linge.

5. Écran

Affiche les réglages, le temps restant estimé, les options et les messages de statut de votre lave-linge. L'affichage reste allumé pendant toute la durée du cycle.

6. Nettoyage tambour

Nettoie le tambour et la tuyauterie de l'appareil.

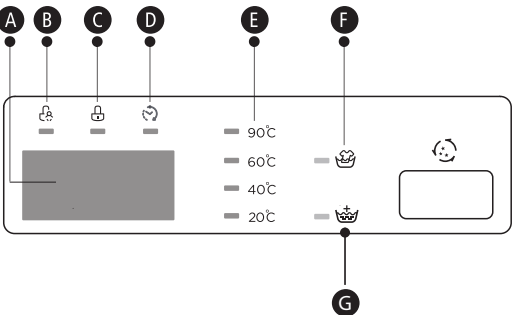
3.3 Écran

A Affichage

Durée de lavage	Durée du différé
1:25	2h
Vitesse	Erreur
400	E 30
Terminé	
End	

B Verrou enfant
C Porte verrouillée
D Différé
E Temp.
F Prélavage
G Rinçage supplémentaire

Remarque :

Les traits affichés sont purement indicatifs. Référez-vous au produit réel comme standard.

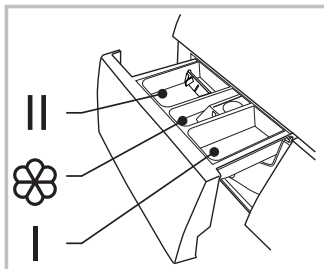
3.4 Bac à lessive

I : Lessive de prélavage

II : Lessive de lavage

☼ : Adoucissant

Retirez le bac

Attention !

Il suffit d'ajouter la lessive dans le « compartiment I » après avoir sélectionné le pré-lavage pour les lave-linge équipés de cette fonction.

Programme	I	II	☼	Programme	I	II	☼
Coton	○	●	○	Couette / Linge de lit	○	●	○
Synthétique	○	●	○	Soins bébé	○	●	○
Mixte	○	●	○	Laine		●	○
Jeans	○	●	○	Vêtement de sport	○	●	○
Essorage seulement				Rapide 45'	○	●	○
Rinçage et essorage			○	Rapid 15'		●	○
ECO 40-60		●	○	Intensif		●	○
20 °C		●	○				

● : obligatoire ○ : facultatif

3.5 Détergents recommandés

Détergents recommandés	Temp. de lavage (°C)	Type de linge et de textile
Détergent hautement concentré avec agents de blanchiment et agents azurants	40/60/90	Linge blanc fabriqué en coton ou en lin résistant à l'ébullition
Détergents couleur sans agent de blanchiment ou agent azurant	20/30/40	Linge de couleur en coton ou en lin
Détergent couleur ou doux sans agents azurants	20/30/40	Linge de couleur fabriqué à partir de fibres faciles d'entretien ou de matières synthétiques
Détergent doux	20/30	Textiles délicats, soie, viscose
Détergent spécial laine	20/30/40	Laine

Remarque :

- En cas de lessives ou additifs collants ou agglomérés, nous suggérons d'utiliser de l'eau pour les diluer afin d'éviter que l'entrée du bac à lessive ne soit obstruée et déborde lors du remplissage d'eau avant de les verser dans celui-ci.
- Veuillez choisir un type de lessive adapté aux différentes températures de lavage pour obtenir les meilleures performances avec une consommation d'eau et d'énergie réduite.
- Pour des meilleurs résultats de lavage, l'utilisation d'une quantité appropriée de détergent est importante.

- Utilisez moins de détergent si le tambour n'est pas complètement rempli.
- Adaptez toujours la quantité de détergent à la dureté de l'eau. Utilisez moins de détergent si l'eau du robinet est douce.
- La quantité de détergent dépend du degré de saleté de votre linge. Des vêtements moins sales nécessitent moins de détergent.
- Les détergents hautement concentrés (détergents compacts) nécessitent d'utiliser des quantités particulièrement précises.



Les signes suivant attestent d'une surdose de détergent.

- Formation excessive de mousse.
- Des résultats de lavage et de rinçage médiocres.

Les signes suivants attestent d'une dose insuffisante de détergent.

- Le linge devient gris.
- Accumulation de dépôts de calcaire dans le tambour, sur les éléments chauffants et/ou le linge.

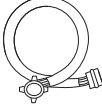
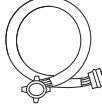
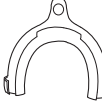
3.6 Accessoires

				
Bouchon pour trou de transport	Tuyau d'alimentation en eau froide	Tuyau d'alimentation en eau chaude (en option)	Support du tuyau de vidange (en option)	Manuel d'utilisation

4. INSTALLATION

4.1 Surface d'installation

Mise en garde

- La stabilité est importante pour éviter que le produit ne bouge !
- Veillez à ce que le produit ne soit pas posé sur le cordon d'alimentation.

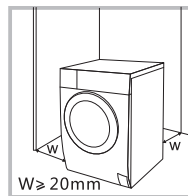

FR

Avant d'installer le lave-linge, l'emplacement choisi doit disposer des caractéristiques suivantes :

1. Surface rigide, sèche et plane.
2. Évitez la lumière directe du soleil.
3. Aération suffisante.
4. Température ambiante supérieure à 0 °C.
5. Tenez-le éloigné des sources de chaleur telles que le charbon ou le gaz.

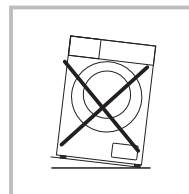

4.2 Déballage du lave-linge

Mise en garde

- Les matériaux d'emballage (p. ex. films, polystyrène extrudé) peuvent être dangereux pour les enfants.
- Il y a un risque d'étouffement ! Conservez tous les emballages à l'écart des enfants.

1. Retirez la boîte en carton et l'emballage en polystyrène extrudé.
2. Soulevez la machine à laver et retirez l'emballage du bas. Assurez-vous que la petite mousse triangulaire est enlevée en même temps que la mousse du bas. Si ce n'est pas le cas, posez l'appareil sur sa surface latérale, puis retirez manuellement la petite mousse du bas de l'appareil.
3. Retirez la bande de fixation du cordon d'alimentation et du tuyau de vidange.
4. Retirez le tuyau d'arrivée du tambour.

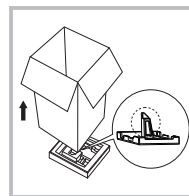

4.2.1 Retrait des boulons de transport

Mise en garde

- Vous devez retirer les boulons de transport à l'arrière avant d'utiliser le produit.
- Si vous déplacez le produit, vous aurez à nouveau besoin des boulons de transport, veuillez donc les conserver dans un endroit sûr.

Veillez suivre les étapes suivantes pour retirer les boulons :

1. Desserrez 4 boulons à l'aide d'une clé, puis retirez-les.
2. Bouchez les trous avec les bouchons des trous de transport.
3. Conservez convenablement les boulons de transport pour une utilisation ultérieure.

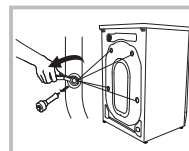

4.3 Mise à niveau du lave-linge

Mise en garde

- Les écrous de verrouillage des quatre pieds doivent être vissés fermement contre la carrosserie.
1. Vérifiez si les pieds sont bien fixés à la carrosserie. Si ce n'est pas le cas, retournez-les dans leur position d'origine et serrez les écrous.
 2. Desserrez l'écrou de verrouillage et tournez le pied jusqu'à ce qu'il soit en contact étroit avec le sol.

3. Ajustez les pieds et serrez-les avec une clé, assurez-vous que la machine est stable.

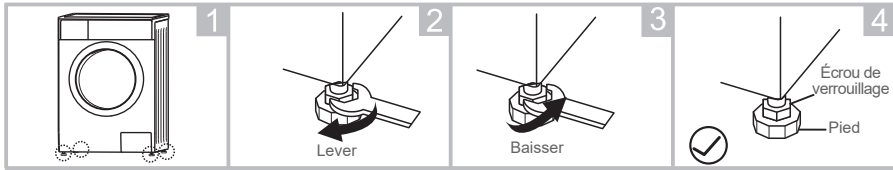

4.4 Raccordement du lave-linge

4.4.1 Raccordement du tuyau d'alimentation en eau

Mise en garde

- Pour éviter les fuites ou les dégâts d'eau, suivez les instructions de ce chapitre !
- Ne pliez pas, n'écrasez pas, ne modifiez pas ou ne sectionnez pas le tuyau d'arrivée d'eau.
- Pour les modèles équipés d'une vanne d'eau chaude, veuillez raccorder celle-ci à un robinet d'eau chaude à l'aide du tuyau d'alimentation en eau chaude. La consommation d'énergie diminuera automatiquement pour certains programmes.

Raccordez le tuyau d'arrivée comme indiqué. Il y a deux façons de raccorder le tuyau d'arrivée.

4.4.1.1 Raccord entre le robinet traditionnel et le tuyau d'arrivée

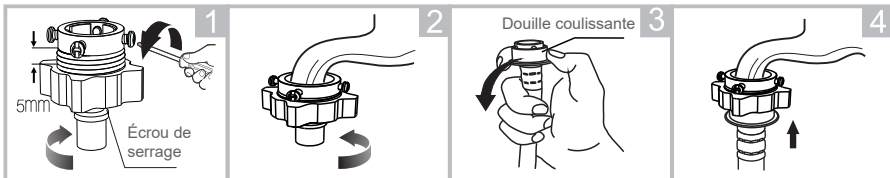

Desserrez l'écrou de serrage et les quatre boulons

Serrez l'écrou de serrage

Appuyez sur la douille coulissante, insérez le tuyau d'arrivée dans la base de raccordement

Raccordement terminé

4.4.1.2 Raccord entre le robinet à vis et le tuyau d'arrivée

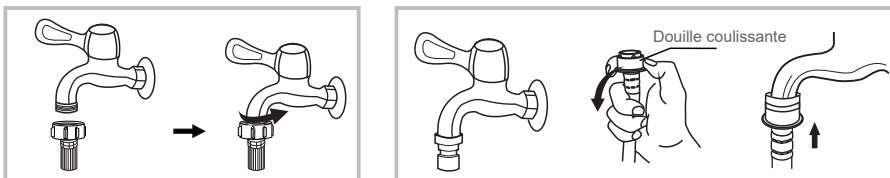

Robinet avec filetage et tuyau d'arrivée

Robinet spécial lave-linge

Raccordez l'autre extrémité du tuyau d'arrivée à la soupape d'entrée située à l'arrière du produit et fixez le tuyau fermement dans le sens horaire.

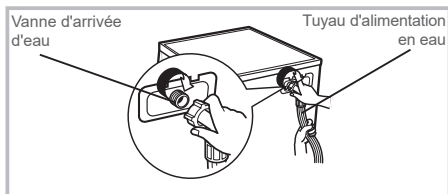

FR

4.4.2 Raccordement du tuyau de vidange

Mise en garde

- Ne pliez pas ou n'allongez pas le tuyau de vidange.
- Positionnez correctement le tuyau de vidange, sinon vous risqueriez de l'endommager en cas de fuite d'eau.

Il y a deux façons de placer l'extrémité du tuyau de vidange :

1. Mettez-le dans la source d'eau.
2. Raccordez-le au tuyau d'évacuation de la canalisation de dérivation de la source d'eau.

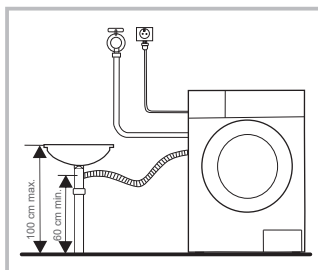
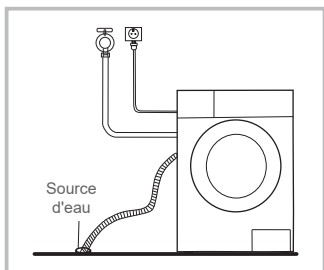

Remarque :

Si le lave-linge est équipé d'un support de tuyau de vidange, veuillez l'installer comme suit.

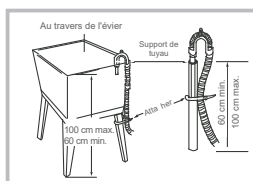
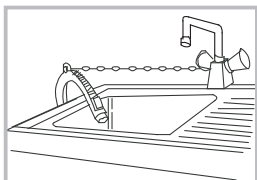

Mise en garde

- Lors de l'installation du tuyau de vidange, fixez-le correctement avec une corde ou une chaîne.
- Si le tuyau de vidange est trop long, ne forcez pas son introduction dans le lave-linge, car cela provoquerait des bruits anormaux.

5. UTILISATION

FR

5.1 Départ rapide

Attention !

- Avant le lavage, assurez-vous que le lave-linge est correctement installé.
- Avant le premier lavage, le lave-linge doit être utilisé pendant un cycle complet sans vêtements comme suit.

5.1.1 Avant lavage

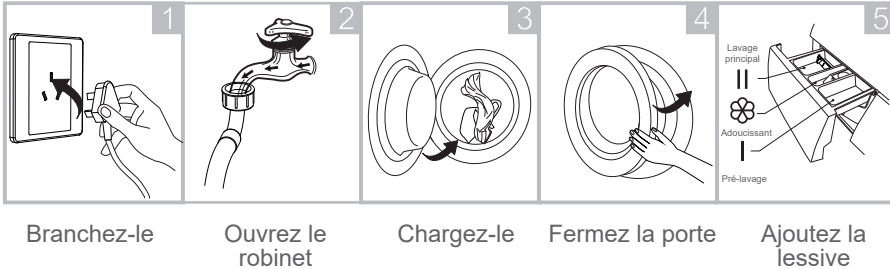

Remarque :

Il suffit d'ajouter la lessive dans le « compartiment I » après avoir sélectionné le pré-lavage pour les lave-linge équipés de cette fonction.

5.1.2 Lavage

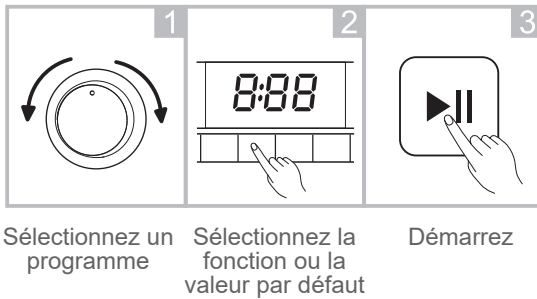

Remarque :

- Si le réglage par défaut est sélectionné, l'étape 2 peut être ignorée.
- La température ambiante doit être comprise entre 0 et 40 °C. En cas d'utilisation en dessous de 0 °C, la vanne d'arrivée et le système de vidange peuvent être endommagés par le gel.
- Vérifiez les étiquettes et les explications des lessives utilisées avant le lavage. Utilisez uniquement une lessive non moussante adaptée au lavage en machine.

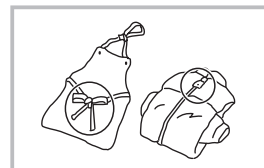
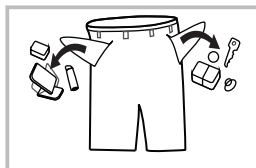
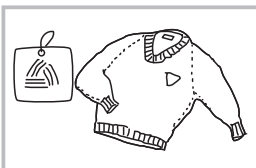

Vérifiez l'étiquette



Mettez de petits vêtements dans le filet à linge

Sortez les objets des poches



Retournez les tissus à poil long et pelucheux

Nouez les bretelles longues, fermez les fermetures éclair ou les boutons

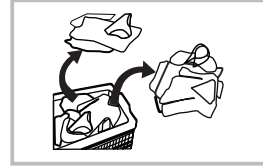



Séparez les vêtements ayant des textures différentes

Mise en garde

- Le lavage d'un seul vêtement peut facilement provoquer un grand déséquilibre. Il est donc suggéré d'ajouter un ou deux autres vêtements à laver pour que l'essorage se fasse en douceur.
- Ne lavez pas les vêtements qui ont été en contact avec du kérosène, de l'essence, de l'alcool ou toute autre matière inflammable.

5.1.2.1 Différé

Réglage de la fonction différée :

1. Sélectionnez un programme.
2. Appuyez sur la touche  (différé) pour régler la durée (la durée de différé varie de 0 à 24 h).
3. Appuyez sur la touche  (démarrage/pause) pour lancer l'opération de différé.



Sélectionnez le programme Réglez la durée Démarrez

Annuler l'opération de différé :

Appuyez sur la touche  (différé) jusqu'à ce que l'affichage indique « 0H ». La touche doit être pressée avant le démarrage du programme. Si le programme a déjà démarré, tournez le sélecteur du programmateur sur la position **OFF** pour arrêter le programme.



Attention !

- En cas d'interruption de l'alimentation électrique pendant le fonctionnement du lave-linge, une mémoire spéciale enregistre le programme sélectionné. Une fois le courant rétabli, le programme reprendra.

5.1.2.2 Rinçage supplémentaire

Pour sélectionner la fonction rinçage supplémentaire, appuyez sur la touche  (fonction) jusqu'à ce que l'indicateur  (rinçage supplémentaire) s'allume.

5.1.2.3 Pré-lavage

- La fonction pré-lavage permet de pré-traiter la charge avant le lavage principal. Cette fonction est indiquée pour les charges lourdes et très sales.
- Pour sélectionner la fonction pré-lavage, appuyez sur la touche  (fonction) jusqu'à ce que l'indicateur  (pré-lavage) s'allume. N'oubliez pas d'ajouter de la lessive dans le « compartiment I » lorsque la fonction de pré-lavage est sélectionnée.

5.1.2.4 Température

Appuyez sur le bouton  (température) pour régler la température (à froid, 20 °C, 40 °C, 60 °C, 90 °C).

FR

5.1.2.5 Vitesse































Appuyez sur la touche  (vitesse) pour modifier la vitesse de rotation: 0-400-600-800-1000-1200.

La vitesse par défaut est de 1 200 tr/min.

Remarque :

- Plus la vitesse d'essorage pendant la phase d'essorage est élevée, plus le bruit est élevé et moins il reste d'humidité.

5.1.2.6 Tableau des options

Programme	Temp. (°C)	Vitesse (tr/min)	Options
Coton	40	800	Différé  , Pré-lavage  , Rinçage supplémentaire 
Intensif	40	800	Différé 
Synthétique	40	800	Différé  , Pré-lavage  , Rinçage supplémentaire 
Mixte	40	1 000	Différé  , Pré-lavage  , Rinçage supplémentaire 
Jeans	60	1 000	Différé  , Pré-lavage  , Rinçage supplémentaire 
ECO 40-60	-	-	Différé 
20 °C	20	1 000	Différé  , Rinçage supplémentaire
Essorage seulement	-	1 000	Différé 
Rinçage et essorage	-	1 000	Différé  , Rinçage supplémentaire
Couette / Linge de lit	40	1 000	Différé  , Pré-lavage  , Rinçage supplémentaire 
Soins bébé	60	1 000	Différé  , Pré-lavage  , Rinçage supplémentaire 
Laine	40	600	Différé  , Rinçage supplémentaire
Vêtement de sport	20	800	Différé  , Pré-lavage  , Rinçage supplémentaire 
Rapide 45'	40	800	Différé  , Pré-lavage  , Rinçage supplémentaire 
Rapid 15'	À froid	800	Différé

Remarque :

- Dans le tableau ci-dessus figurent les options applicables à chaque programme ainsi que les températures et vitesses d'essorage correspondantes. Si une option n'est pas applicable à un programme, l'icône de l'option correspondante clignote sur le panneau de contrôle.
- La vitesse par défaut est de 1 200 tr/min.

5.1.2.7 Verrou enfant

Pour éviter toute utilisation non autorisée par des enfants.





Sélectionnez un programme



Démarrez







3 sec.

Appuyez simultanément sur les touches  (température) et  (fonction) pendant 3 secondes jusqu'à ce que l'avertisseur sonore retentisse.

Attention !

Lorsque le verrou enfant est activé et que le programme démarre, l'indicateur de verrou enfant s'allume et « CL », le temps restant clignote toutes les 0,5 seconde sur l'affichage. Si vous appuyez sur un autre bouton, l'indicateur du verrou enfant clignote pendant 3 secondes. Une fois le programme terminé, « CL » et « FIN » s'affichent en alternance toutes les 0,5 seconde pendant 10 secondes sur l'affichage, puis l'indicateur du verrou enfant clignote pendant 3 secondes.

- Seul le fait d'appuyer et de maintenir enfoncées simultanément les touches  (température) et  (fonction) permet de désactiver le verrou enfant, une coupure de courant ou la fin du programme de ne le désactivera pas.
- En mode verrou enfant, toutes les touches sont verrouillées, sauf les touches **OFF** (marche/arrêt) et   (température/fonction).
- Désactivez le mode verrou enfant avant de sélectionner un nouveau programme et commencez le lavage.

5.1.2.8 Désactivation de l'avertisseur sonore

Sélectionnez un programme



Appuyez sur la touche @ (vitesse) pendant 3 secondes pour couper le son de l'avertisseur sonore.

Pour réactiver l'avertisseur sonore, appuyez à nouveau sur la touche @ (vitesse) pendant 3 secondes. Le réglage est conservé jusqu'à la prochaine réinitialisation.

Attention !

- Après la désactivation de l'avertisseur sonore, aucun son n'est activé.

5.1.2.9 Nettoyage du tambour

Une fois que le lave-linge séchant a complété les cycles préprogrammés (25 fois), le voyant Nettoyage tambour commence à clignoter à la fin du dernier programme pour vous rappeler d'exécuter le programme de nettoyage du tambour. Une fois que le lave-linge séchant a complété les cycles préprogrammés (25 fois), le voyant Nettoyage tambour commence à clignoter à la fin du dernier programme pour vous rappeler d'exécuter le programme de nettoyage du tambour.

Pour arrêter le clignotement de l'indicateur Nettoyage tambour, procédez comme suit :

1. Maintenez enfoncée la touche  (nettoyage du tambour) pendant 3 secondes pour réinitialiser le décompte pour 25 cycles supplémentaires.
2. Les cycles seront à nouveau décomptés après la fin du programme de nettoyage du tambour.

5.1.3 Après le lavage

Le message « Fin » s'affiche.

6. ENTRETIEN ET NETTOYAGE

Mise en garde

- Consultez les Consignes de sécurité.
- Avant de commencer l'entretien, débranchez le lave-linge et fermez le robinet.

6.1 Nettoyage de la carrosserie

Un bon entretien du lave-linge prolongera sa durée de vie. La surface peut être nettoyée avec des détergents dilués, neutres et non abrasifs si nécessaire. En cas de débordement d'eau, utilisez un chiffon humide pour l'essuyer immédiatement. Aucun objet tranchant n'est autorisé.

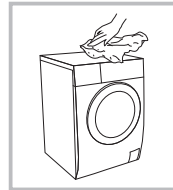

Remarque :

N'utilisez pas d'acide formique et de solvants dilués dérivés ou équivalents, tels que l'alcool, les solvants ou les produits chimiques.

6.2 Nettoyage du tambour

La rouille à l'intérieur du tambour laissée par des objets métalliques doit être éliminée immédiatement avec un détergent sans chlore.

N'utilisez pas de paille de fer.

Remarque :

Ne placez aucun vêtement dans le lave-linge pendant le nettoyage du tambour.

6.3 Nettoyage du joint de porte et le hublot

Essuyez le hublot et scellez après chaque cycle de lavage pour enlever les peluches et les taches. L'accumulation de peluches peut causer des fuites. Retirez toutes les pièces de monnaie, boutons et autres objets du joint après chaque lavage.



6.4 Nettoyage du filtre d'arrivée d'eau

Remarque :

- Nettoyez le filtre d'arrivée d'eau tous les 3 mois pour garantir un fonctionnement normal du lave-linge.
- Le filtre d'arrivée d'eau doit être nettoyé si le débit d'eau est limité (p.ex. en raison de l'accumulation de calcaire).

6.4.1 Nettoyage du filtre dans le robinet

1. Fermez le robinet.
2. Retirez le tuyau d'alimentation en eau du robinet.
3. Nettoyez le filtre.
4. Rebranchez le tuyau d'alimentation en eau.

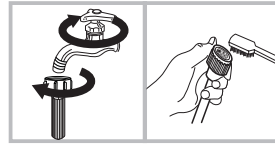

6.4.2 Nettoyage du filtre à l'intérieur de la machine à laver

1. Dévissez le tuyau d'arrivée à l'arrière du lave-linge.
2. Retirez le filtre à l'aide d'une pince à long bec et le remettez-le en place après le nettoyage.
3. Utilisez une brosse pour nettoyer le filtre.
4. Rebranchez le tuyau d'arrivée.

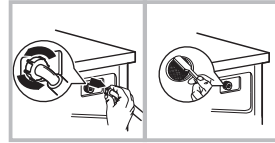

Remarque :

- Vous pouvez retirer le filtre du tuyau pour le nettoyer.
- Rebranchez et ouvrez le robinet.

6.4.3 Nettoyage du bac à lessive

1. Appuyez sur la touche située sur le couvercle de l'adoucisseur d'eau à l'intérieur du bac à lessive en position A comme indiqué par la flèche sur la figure 1.
2. Soulevez le clip et retirez le couvercle de l'adoucisseur d'eau, lavez toutes les rainures sous un filet d'eau.
3. Remettez le couvercle de l'adoucisseur d'eau en place et remettez le bac en place.

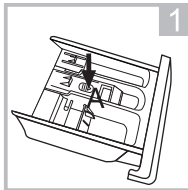

Retirez le bac en appuyant sur A

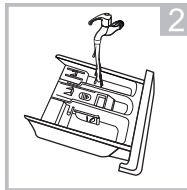

Nettoyez le bac à lessive sous un filet d'eau

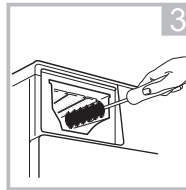

Nettoyez l'intérieur de l'évidement avec une vieille brosse à dents

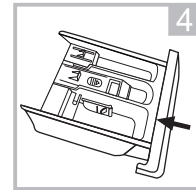

Insérez le bac à lessive

Remarque :

- N'utilisez pas d'alcool, de solvants ou de produits chimiques pour nettoyer le lave-linge.
- Nettoyez le bac à lessive tous les 3 mois pour garantir un fonctionnement normal de l'appareil.

6.4.4 Nettoyage du filtre de la pompe de vidange

Mise en garde

- Attention à l'eau chaude !
- Laissez refroidir le lave-linge.
- Débranchez le lave-linge avant de le nettoyer pour éviter tout choc électrique.
- Le filtre de la pompe de vidange permet de filtrer les fils et les petits corps étrangers de l'eau.
- Nettoyez le filtre tous les 3 mois pour garantir un fonctionnement normal du lave-linge.

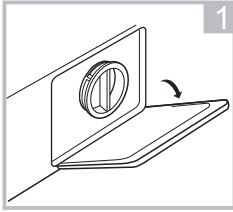

Ouvrez la porte de service

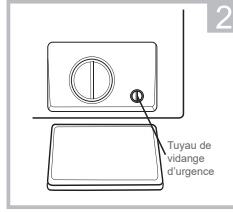

Retirez le tuyau de vidange d'urgence en le tournant de 90° et enlevez le capuchon

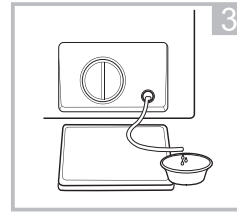

Remettez le tuyau de vidange d'urgence en place une fois que l'eau s'est écoulee

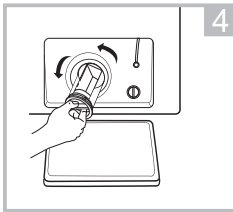

Ouvrez le filtre en le tournant dans le sens anti-horaire

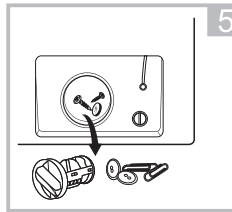

Enlevez les corps étrangers

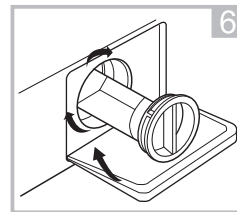

Remplacez le filtre et fermez la porte de service

Attention !

- Assurez-vous que le filtre et le tuyau de vidange d'urgence sont correctement remplacés, sinon vous risquez une fuite d'eau.
- Tous les lave-linge ne sont pas équipés d'un tuyau de vidange d'urgence, auquel cas les étapes 2 et 3 peuvent être ignorées.
- Lorsque l'appareil vient d'être utilisé, il se peut qu'il y ait de l'eau chaude dans la pompe suivant le programme utilisé. N'enlevez jamais le couvercle de la pompe pendant un cycle de lavage, attendez toujours que l'appareil ait terminé le cycle et qu'il soit vide et refroidi. Lors du remplacement du couvercle, assurez-vous de bien le serrer.

6.5 Dépannage

L'appareil ne démarre pas et ne s'arrête pas pendant le fonctionnement.

Essayez de trouver une solution au problème. Si cela n'est pas possible, contactez le service clientèle.

Mise en garde

- N'essayez jamais de réparer le lave-linge par vous-même, car cela pourrait engendrer un risque de décharge électrique pour vous et les personnes qui utilisent le lave-linge.
- Les réparations doivent être effectuées seulement par des spécialistes habilités.
- Une réparation inadéquate rendra la garantie nulle et non avenue et nous nous dégageons de toute responsabilité en cas de blessure ou de dommage en résultant.

Problème	Cause	Solution
Le lave-linge ne démarre pas.	La porte ne se ferme pas correctement.	Redémarrage après la fermeture de la porte Vérifier si les vêtements sont coincés.
Impossible d'ouvrir la porte.	La sécurité fonctionne.	Débrancher l'alimentation, puis redémarrer.
Fuite d'eau.	Le raccordement du tuyau d'arrivée ou du tuyau d'évacuation n'est pas étanche	Vérifier et fixer les tuyaux Nettoyer le tuyau d'évacuation.
Résidus de lessive dans le bac à lessive.	La lessive est humide ou agglomérée.	Nettoyer le bac à lessive.
L'affichage ne s'allume pas.	L'unité centrale ou le capteur est déconnecté.	Vérifier s'il y a une panne de courant et si la fiche est correctement branchée.
Bruit inhabituel.		Vérifier si les boulons de fixation ont été enlevés. Vérifier le nivellement du sol.

Erreur affichée	Cause	Solution
E30	La porte ne se ferme pas correctement.	Redémarrer après la fermeture de la porte Vérifier si les vêtements sont coincés.
E10	Problème d'arrivée d'eau pendant le lavage.	Vérifier si la pression d'eau est trop basse. Redresser les tuyaux d'eau. Vérifier si le filtre d'arrivée est bouché.
E21	La vidange prend trop de temps.	Vérifier si le tuyau de vidange est bouché.
E12	Débordement d'eau.	Redémarrer le lave-linge.
EXX	Autres	Appeler le service clientèle si le problème ne peut être résolu.

Remarque :

Après vérification, remettez le lave-linge sous tension. Si le problème persiste, contactez le service clientèle.

7. GARANTIE ET LIMITES DE RESPONSABILITÉ

FR

Ce produit est garanti pour une période de 36 mois (incluant la garantie légale de 24 mois telle que définie par la législation locale ainsi qu'une garantie commerciale de 12 mois supplémentaires offerts par la marque) à partir de la date d'achat, contre toute défaillance résultant d'un vice de fabrication ou de matériau.

Cette garantie ne couvre pas les dommages résultant d'une mauvaise installation, d'une utilisation incorrecte, ou de l'usure normale de l'accessoire. Plus précisément, la garantie ne couvre pas :

- Les dommages ou problèmes causés par une utilisation incorrecte, un accident, une altération ou un branchement électrique d'intensité ou de tension inappropriée.
- Les produits modifiés, ceux dont le scellé de garantie ou le numéro de série ont été endommagés, altérés, supprimés ou oxydés.
- Les batteries remplaçables et les accessoires sont garantis pour une période de 6 mois.
- La défaillance de la batterie, survenue par un chargement trop long ou par le non-respect des consignes de sécurité expliquées dans la notice.
- Les dommages esthétiques, incluant les rayures, bosses ou tout autre élément.
- Les dommages causés par toute intervention effectuée par une personne non agréée.
- Les défauts causés par une usure normale ou dus au vieillissement normal de l'accessoire.
- Les mises à jour de logiciel, dues à un changement de paramètres réseau.
- Les défaillances de l'accessoire dues à l'utilisation de logiciels tiers pour modifier, changer ou adapter l'existant.
- Les défaillances de l'accessoire dues à l'utilisation sans les accessoires homologués par le fabricant.
- Les accessoires oxydés.

En aucun cas, le fabricant ne peut être responsable de la perte de données stockées sur le disque. De même, le fabricant n'est pas tenu de vérifier que les cartes SIM/SD soient bien retirées des accessoires retournés.

Les accessoires réparés ou remplacés peuvent inclure des composants et des équipements nouveaux et/ou reconditionnés.

MODALITÉS DE MISE EN PLACE

Pour obtenir un service de garantie, vous êtes priés de rapporter votre produit à l'accueil de votre lieu de vente muni de votre preuve d'achat (ticket de caisse, facture, ...), du produit et de ses accessoires fournis, avec son emballage d'origine.

Il est important d'avoir comme information la date d'achat, le modèle et le numéro de série ou d'IMEI (ces informations apparaissent généralement sur l'accessoire, l'emballage ou votre preuve d'achat).

À défaut, vous devez rapporter le produit avec les accessoires nécessaires à son bon fonctionnement (alimentation, adaptateur, etc.)

Dans le cas où votre réclamation est couverte par la garantie, le service après-vente pourra, dans les limites de la législation locale, soit :

- Réparer ou remplacer les pièces défectueuses.
- Échanger l'accessoire retourné avec un accessoire qui a au moins les mêmes fonctionnalités et qui est équivalent en termes de performance.
- Rembourser l'accessoire au prix d'achat de l'accessoire mentionné sur la preuve d'achat.

Dans le cas d'une réparation couverte par la garantie, votre durée de garantie se verra prolongée de 6 mois. Mais ne sera en aucun cas cumulable en cas de pannes répétées.

ÍNDICE:

1. ADVERTENCIAS DE SEGURIDAD	P. 55
2. DATOS TÉCNICOS	P. 59
3. DESCRIPCIÓN	P. 65
4. INSTALACIÓN	P. 69
5. USO	P. 72
6. MANTENIMIENTO Y LIMPIEZA	P. 76
7. GARANTÍAS Y LÍMITES DE RESPONSABILIDAD	P. 80

ES

1. ADVERTENCIAS DE SEGURIDAD

Antes de usar este aparato eléctrico, lea atentamente estas instrucciones y guarde el manual del usuario para futuras referencias:

1. Este aparato está destinado al uso doméstico y a aplicaciones similares como las siguientes:
 - cocinas de personal en tiendas, oficinas y otros entornos laborales;
 - granjas;
 - en hoteles, moteles y otros entornos de tipo residencial.
 - entornos tipo pensión u hostel.
 - Zonas de uso común en bloques de viviendas.
2. En caso de que el cable de alimentación esté dañado debe ser reemplazado por el fabricante, el servicio técnico autorizado u otra persona con una cualificación similar para evitar accidentes.
3. Antes de conectar el aparato a la toma de corriente, asegúrese de que el voltaje de red coincide con el especificado en la placa de características del aparato. Conecte siempre este aparato a una instalación con toma de tierra.
4. Desenchufe el cable de alimentación de la red eléctrica tan pronto como deje de usarlo y antes de cualquier operación de limpieza o mantenimiento.

5. Este aparato puede ser utilizado por niños mayores de 8 años y personas con capacidades físicas, sensoriales o mentales reducidas o sin experiencia y conocimiento si se les ha supervisado o instruido sobre el uso del artefacto de una manera segura y entienden los peligros que conlleva. Los niños no deben jugar con el aparato. La limpieza y el mantenimiento por parte del usuario no deben ser realizados por niños sin supervisión. Mantenga el aparato y su cable fuera del alcance de los niños menores de 8 años.
6. **ADVERTENCIA:** Para evitar deteriorar el aparato, transpórtelo en su posición de funcionamiento, junto con sus soportes de transporte (según el modelo). En el momento del desembalaje y para evitar riesgos de asfixia o lesiones, mantenga los materiales de embalaje fuera del alcance de los niños.
7. **ADVERTENCIA:** Cuando deseches su electrodoméstico y para evitar cualquier riesgo de lesiones, retire lo que pueda ser peligroso: corte el cable de alimentación para que quede al ras del electrodoméstico. Póngase en contacto con los servicios locales para informarse sobre dónde puede desechar el electrodoméstico. Retire el bloqueo de la puerta para evitar que los niños queden atrapados dentro.
8. Las instrucciones para instalar, usar y realizar el mantenimiento del aparato se proporcionan en las secciones tituladas «INSTALACIÓN», «USO» y «MANTENIMIENTO Y LIMPIEZA».
9. El aparato está diseñado para un peso de carga máximo de 9 kg de ropa seca para prendas de algodón, 3,5 kg para productos sintéticos y delicados y 2,5 kg para lana.
10. El aparato debe estar conectado a la red de distribución de agua mediante un conjunto de tuberías nuevo. Se recomienda no reutilizar los juegos de tuberías viejos.

11. La presión mínima de entrada de agua permitida es 0,05 MPa.
12. La presión de agua máxima permitida del suministro de agua es de 1 MPa.
13. Nunca fuerce la puerta para abrirla cuando el aparato esté funcionando.
14. Nunca abra el cajón de la ropa mientras el aparato esté funcionando.
15. Mantenga a las mascotas alejadas del aparato.
16. ¡RIESGO DE QUEMADURAS!
No toque la manguera de desagüe ni la manguera de suministro de agua. El aparato puede alcanzar altas temperaturas mientras funciona.
17. ¡RIESGO DE MUERTE POR DESCARGA ELÉCTRICA!
Evite usar múltiples enchufes o cables de extensión. No conecte el aparato a tomas dañadas. Nunca tire del cable para desconectar el aparato, siempre desconéctelo por el enchufe. Evite conectar o desconectar el aparato con las manos mojadas, ya que esto representa un riesgo de electrocución. Nunca toque el aparato con las manos o pies mojados.
18. ¡Riesgo de inundación!
Tome todas las medidas necesarias para evitar que la manguera se deslice.
19. ¡Riesgo de incendio!
No deje líquidos inflamables cerca de su electrodoméstico. Las aberturas no deben quedar obstruidas por alfombras.

20. ¡Seguridad infantil!

Nunca deje a los niños sin supervisión cerca del aparato. Los niños pueden encerrarse dentro del aparato, con riesgo de muerte.

ES

El cristal de la puerta y su superficie pueden calentarse mucho mientras el aparato está funcionando. Por lo tanto, tocar el aparato puede causar quemaduras en la piel de los niños.

Mantenga los materiales de embalaje fuera del alcance de los niños.

Los niños menores de 3 años deben mantenerse alejados a menos que estén continuamente supervisados.

Eliminación del aparato



Esta marca indica que este producto no se debería desechar con la basura doméstica en la UE. Con el fin de evitar posibles daños al medio ambiente o a la salud por la eliminación descontrolada de residuos, recíclelo con responsabilidad, promoviendo así una reutilización sostenible de los recursos materiales. Si desea desprenderse de su dispositivo utilice los puntos de recogida habilitados para tal fin o póngase en contacto con el distribuidor al que compró el producto. Estos profesionales se encargarán de desechar el aparato de forma sostenible.

2. DATOS TÉCNICOS

2.1 Ficha técnica del producto

Nombre o marca comercial del proveedor: Auchan

Dirección del proveedor^{b)}: SAS OIA, 200, rue de la Recherche, Le Colibri BP 169, 59650 Villeneuve d'Ascq, Francia

Identificador de modelo: 600085259,600085260,600085262,600085265,600085267,600085269

Parámetros generales del producto:

Parámetro	Valor		Parámetro	Valor	
Capacidad asignada ^{a)} (kg)	9,0		Dimensiones (cm)	Altura	85
				Ancho	60
				Profundidad	57
IEE _w ^{a)}	91,0		Clase de eficiencia energética ^{a)}	E	
Índice de eficiencia del lavado ^{a)}	1,04		Eficacia del aclarado (g/kg) ^{a)}	5,0	
Consumo de energía en kWh por ciclo calculado con el programa ECO 40-60. El consumo de energía real dependerá de cómo se use el aparato.	0,865		Consumo de agua en litros por ciclo calculado con el programa ECO 40-60. El consumo de agua real dependerá de cómo se use el aparato y de la dureza del agua.	50	
Temperatura máxima dentro de la ropa tratada ^{a)} (°C)	Capacidad asignada	41	Contenido de humedad residual ^{a)} (%)	Capacidad asignada	53
	Mitad	35		Mitad	53
	Cuarta parte	25		Cuarta parte	53
Velocidad de centrifugado ^{a)} (rpm)	Capacidad asignada	1200	Clase de eficiencia de centrifugado ^{a)}	B	
	Mitad	1200			
	Cuarta parte	1200			
Duración del programa ^{a)} (h:min)	Capacidad asignada	3:48	Tipo	De libre instalación	
	Mitad	2:54			
	Cuarta parte	2:54			
Ruido acústico aéreo emitido en la fase de centrifugado ^{a)} (dB (A) re 1 pW)	80		Clase de ruido acústico aéreo emitido ^{a)} (fase de centrifugado)	C	
Modo apagado (W)	0,50		Modo preparado (W)	1,00	
Inicio aplazado (W) (si procede)	4,00		Modo espera en red (W) (si procede)	No aplica	

Duración mínima de la garantía ofrecida por el proveedor^{b)}:

Este producto ha sido diseñado para liberar iones de plata durante el ciclo de lavado.

No

Información adicional:

ES

Enlace al sitio web del proveedor, en el que se encuentra la información contemplada en el punto 9 del anexo II del Reglamento (UE) 2019/2023 de la Comisión (1) ^{b)}

^{a)} En relación con el programa ECO 40-60.

^{b)} Los cambios en estas rúbricas no se considerarán relevantes a los efectos del artículo 4, apartado 4, del Reglamento (UE) 2017/1369.

^{c)} Cuando la base de datos de los productos genere automáticamente el contenido definitivo de esta celda, el proveedor no introducirá los datos.

ES

¡Observación!

- Configuración del programa para prueba con arreglo a la norma EN60456 aplicable para lavado.
- Configuración del programa para prueba con arreglo a la norma EN50229 aplicable para lavado y secado.
- Cuando use los programas de prueba, lave la carga especificada usando la velocidad máxima de centrifugado.
- Los parámetros reales dependerán de cómo se use el dispositivo y pueden diferir de la tabla anterior.
- Las emisiones de ruido durante el lavado/centrifugado son para el ciclo de lavado estándar a plena carga.
- El consumo de energía real dependerá de cómo se utilice el aparato.
- El consumo real de agua dependerá de cómo se utilice el aparato y de la dureza del agua.
- Disponibilidad de 10 años para piezas de repuesto principales.

2.2 Ficha técnica del producto relativa a (UE) 2019/2014

La fecha técnica de este aparato se puede encontrar online.

Visite <https://eprel.ec.europa.eu> e introduzca el identificador del modelo para este aparato para descargarse la ficha técnica. El identificador del modelo se puede encontrar en la sección de Datos técnicos de este manual.

2.3 Información general

Alimentación	220 - 240 V~, 50 Hz
Potencia asignada	2000 W
Corriente	10 A máx.
Capacidad de lavado	9 kg
Presión de agua normal	0,05 - 1 MPa
Dimensiones (an. x f. x al.)	60 x 57 x 85 cm
Peso	71 kg

2.4 Descripción de los programas

Los programas están a su disposición según el tipo de ropa.

ES

Programas	
Algodón	Para prendas resistentes al desgaste, telas resistentes al calor hechas de algodón o lino.
Sintético	Para lavar artículos sintéticos, por ejemplo camisas, abrigos, tejido mixto. Cuando se laven prendas de punto, la cantidad de detergente debe reducirse, ya que se forman burbujas fácilmente.
Ropa de bebé	Para lavar ropa de bebé; lava y enjuaga más intensamente para proteger la piel del bebé.
Rápido 45'	Para lavar rápidamente una pequeña carga de ropa ligeramente sucia en 45 minutos.
Mezcla	Cargas mixtas que consisten en prendas de algodón y sintéticas.
Vaqueros	Programa principalmente para vaqueros.
20 °C	Para lavar prendas de colores brillantes protegiendo los colores.
Rápido 15'	Para lavar rápidamente una pequeña carga de prendas ligeramente sucias en 15 minutos.
Lana	Para lana lavable a mano o máquina o tejidos de lana enriquecida; lavado suave que evita el encogimiento con un tiempo de lavado más largo (los tejidos descansan en el agua de lavado).
Solo centrifugado	Solo centrifuga con velocidad de giro seleccionable.
Enjuague y centrifugado	Solo enjuaga y centrifuga.
Ropa deportiva	Para el lavado de ropa deportiva.
Voluminoso/Ropa de cama	Especialmente diseñado para lavar ropa voluminosa/de cama.
Intensivo	Para aumentar los efectos del lavado, se incrementa el tiempo de lavado.
ECO 40-60	La temperatura fijada es de 40 °C. Idóneo para lavar prendas que se recomienda lavar a temperaturas comprendidas entre 40 °C y 60 °C.

¡Observación!

Seleccione el programa de lavado correspondiente según el tipo de tejido de sus prendas.

2.5 Tabla de ciclos de lavado

Programa	Capacidad nominal (kg)	Duración (h:min)	Energía (kWh)	Agua (L)	Temp. máxima (°C) ¹⁾	Humedad residual/ velocidad de centrifugado (%) ²⁾
Algodón	9,0	2:40	1,15	75	40	60,0
Sintético	4,5	2:20	0,7	60	40	35,0
Ropa de bebé	9,0	1:43	1,5	70	60	70,0
Vaqueros	9,0	1:48	1,5	70	60	70,0
Mezcla	9,0	1:20	0,9	70	40	70,0
20 °C	4,5	1:01	0,25	60	20	65,0
Enjuague y centrifugado	9,0	0:20	0,065	25	15	60,0
Solo centrifugado	9,0	0:12	0,055	-	-	60,0
Intensivo	9,0	3:48	1,2	70	40	70,0
ECO 40-60 ³⁾	9,0	3:48	1,295	64	41	53,0
	4,5	2:54	0,848	50	35	53,0
	2,5	2:54	0,51	38	25	53,0
Voluminoso/ Ropa de cama	9,0	1:48	1	70	40	70,0
Lana	2,0	1:07	0,5	55	40	80,0
Ropa deportiva	4,0	0:45	0,25	50	20	65,0
Rápido 45'	2,0	0:45	0,75	40	40	70,0
Rápido 15'	2,0	0:15	0,05	40	15	75,0

ES

1. La temperatura más alta alcanzada por la ropa en el ciclo de lavado durante al menos 5 minutos.
2. Humedad residual después del ciclo de lavado en porcentaje de contenido de agua y velocidad de centrifugado a la que se logró.
3. El programa ECO 40-60 puede lavar ropa de algodón con suciedad normal lavable a 40 o 60 °C juntas en el mismo ciclo. Este programa se utiliza para evaluar el cumplimiento del reglamento (UE) 2019/2023.

¡Observación!

- Los programas más eficientes en términos de consumo de energía son generalmente aquellos que funcionan a temperaturas más bajas y de mayor duración.
- La carga de la lavadora-secadora doméstica hasta la capacidad indicada para los respectivos programas contribuirá al ahorro de energía y agua.
- El ruido y el contenido de humedad restante están influenciados por la velocidad de centrifugado: cuanto mayor sea la velocidad de centrifugado en la fase de centrifugado, mayor será el ruido y menor será el contenido de humedad restante.
- Los parámetros de la tabla anterior se indican únicamente como referencia. Los parámetros reales podrían variar.

Información relativa a la norma EN 60456:2016/prA:2019 con el Reglamento Delegado (UE) 2019/2014 y el Reglamento (UE) 2019/2023

- La clase de eficiencia energética europea es: E.
- El programa de prueba de energía es el ECO 40-60. El resto de configuraciones son predeterminadas.
- La mitad de la carga en una lavadora de 9,0 kg es: 4,5 kg
- La cuarta parte de la carga en una lavadora de 9,0 kg es: 2,5 kg

3. DESCRIPCIÓN

3.1 Descripción del producto

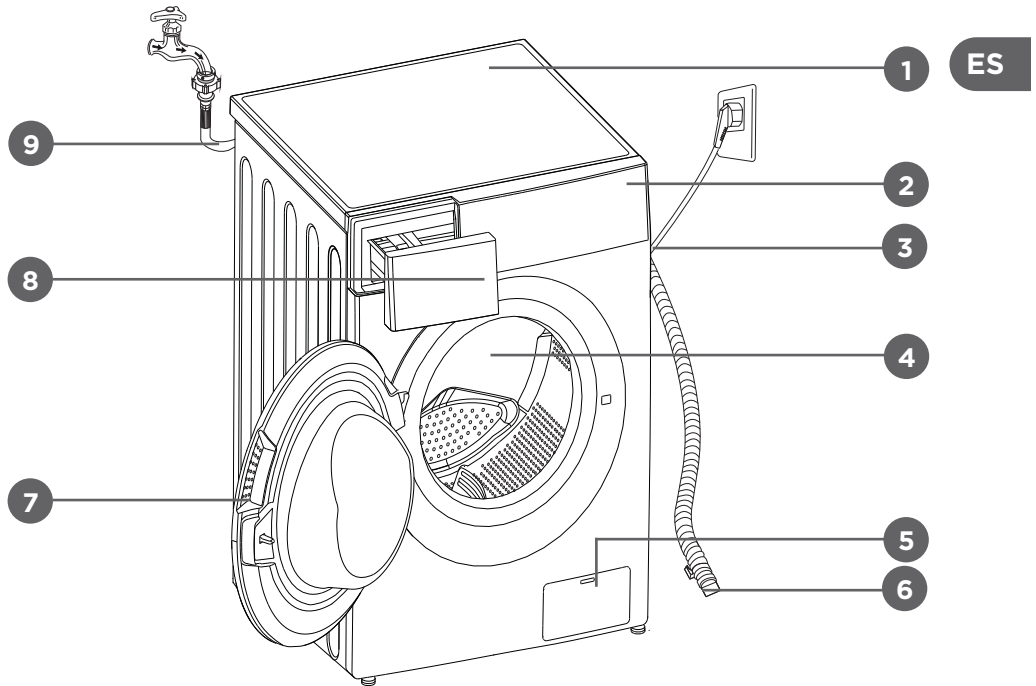

- | | | |
|------------------------------------|------------------------|-----------------------------------|
| 1. Cubierta superior | 4. Tambor | 8. Dispensador de detergente |
| 2. Panel de control | 5. Filtro de servicio | 9. Manguera de suministro de agua |
| 3. Cable de alimentación eléctrica | 6. Manguera de drenaje | |
| 7. Puerta | | |

3.2 Panel de control

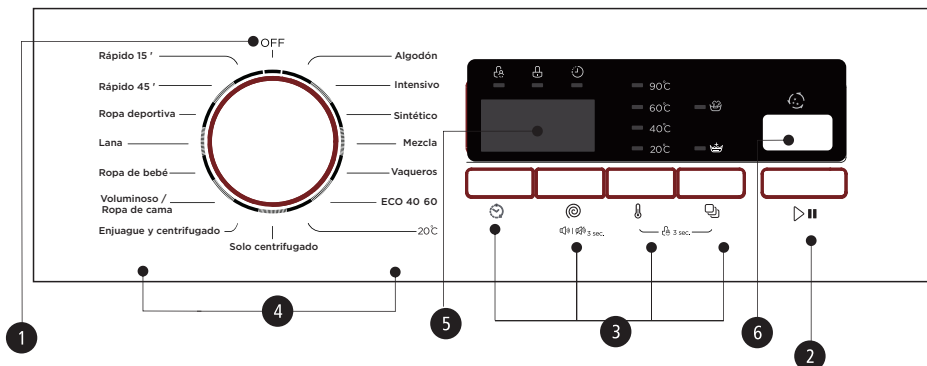

1. **Encendido/apagado**
Enciende o apaga el aparato.
2. **Iniciar/Pausar**
Pulse este botón para iniciar o pausar el ciclo de lavado.
3. **Opción**
Esto le permite seleccionar una función adicional; se iluminará cuando se seleccione.
4. **Programas**
Disponible según el tipo de ropa.
5. **Pantalla**
La pantalla muestra la configuración, el tiempo restante estimado, las opciones y los mensajes de estado de su lavadora. La pantalla permanecerá encendida durante todo el ciclo.
6. **Limpeza del tambor**
Limpe el tambor y el tubo del aparato.

3.3 Pantalla

A Pantalla	
Tiempo de lavado	Tiempo de demora
1:25	2h
Velocidad	Error
400	E30
Fin	
End	

B Bloqueo infantil
C Bloqueo de puerta
D Demora
E Temp.
F Prelavado
G Enjuague extra

¡Observación!

Los dibujos lineales son solo a modo de referencia. Tome el producto real como estándar.

3.4 Dispensador de detergente

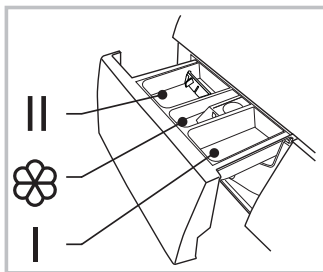

- I: Detergente para prelavado
- II: Detergente para lavado principal
- ☼: Suavizante

Saque el dispensador

¡Precaución!

Solo es necesario agregar detergente en el «compartimento I» en el caso de seleccionar prelavado para lavadoras con esta función.

Programa	I	II	☼	Programa	I	II	☼
Algodón	○	●	○	Voluminoso/Ropa de cama	○	●	○
Sintético	○	●	○	Ropa de bebé	○	●	○
Mezcla	○	●	○	Lana		●	○
Vaqueros	○	●	○	Ropa deportiva	○	●	○
Solo centrifugado				Rápido 45'	○	●	○
Enjuague y centrifugado			○	Rápido 15'		●	○
ECO 40-60		●	○	Intensivo		●	○
20 °C		●	○				

● significa necesario ○ significa opcional

3.5 Recomendación de detergente

Detergente de lavado recomendado	Temp. de lavado (°C)	Tipo de ropa y textil
Detergente de alta resistencia con agentes blanqueadores y abrillantadores ópticos	40/60/90	Ropa blanca hecha de algodón o lino resistente al agua hirviendo
Detergente de color sin agentes blanqueadores ni abrillantadores ópticos	20/30/40	Ropa de color hecha de algodón o lino
Detergente de color o suave sin abrillantadores ópticos	20/30/40	Ropa de color hecha de fibras de fácil cuidado o materiales sintéticos
Detergente de lavado suave	20/30	Textiles delicados, seda, viscosa
Detergente especial para lana	20/30/40	Lana

¡Observación!

- En cuanto al detergente o aditivo apelmazado o pegajoso, antes de verterlo en el dispensador de detergente, sugerimos usar un poco de agua para que se diluya y así evitar que la entrada del dispensador de detergente se bloquee y se desborde mientras se llena de agua.
- Elija un tipo de detergente adecuado para las diferentes temperaturas de lavado para obtener el mejor rendimiento con menos consumo de agua y energía.
- Para lograr el mejor resultado de limpieza, es importante usar una cantidad adecuada de detergente.
- Use una cantidad reducida de detergente si el tambor no está completamente lleno.

- Ajuste siempre la cantidad de detergente a la dureza del agua. Use menos detergente si el agua del grifo es blanda.
- La cantidad de detergente depende de la suciedad que tenga la ropa. La ropa con menos suciedad requiere menos detergente.
- El detergente altamente concentrado (detergente compacto) requiere una cantidad particularmente precisa.

ES

Los siguientes síntomas son un signo de sobredosis de detergente.

- Formación de espuma intensa.
- Resultado de lavado y aclarado deficiente.

Los siguientes síntomas son un signo de una dosis insuficiente de detergente.

- La ropa se vuelve gris.
- Acumulación de depósitos de cal en el tambor, el elemento calefactor y/o la ropa.

3.6 Accesorios

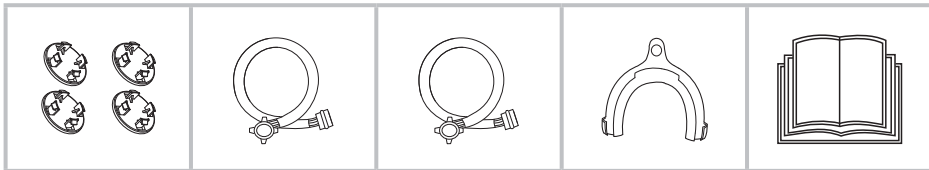

Tapón de orificio de transporte

Manguera de suministro de agua fría

Manguera de suministro de agua caliente (opcional)

Soporte de manguera de desagüe (opcional)

Manual del usuario

4. INSTALACIÓN

4.1 Área de instalación

¡Advertencia!

- ¡La estabilidad es importante para evitar que el producto se mueva!
- Asegúrese de que el producto no se apoye sobre el cable de alimentación.

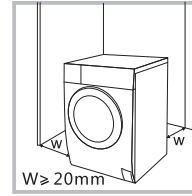

ES

Antes de instalar la lavadora, se debe seleccionar una ubicación como la que se describe a continuación:

1. Superficie rígida, seca y nivelada.
2. Evitar la luz solar directa.
3. Ventilación suficiente.
4. La temperatura ambiente sea superior a 0 °C.
5. Manténgase alejado de los recursos de calor como el carbón o el gas.

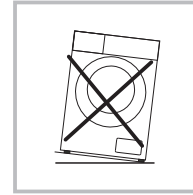

4.2 Desembalaje de la lavadora

¡Advertencia!

- El material de embalaje (por ejemplo, películas de plástico, espuma de poliestireno) puede ser peligroso para los niños.
- ¡Existe riesgo de asfixia! Mantenga todo el embalaje lejos del alcance de los niños.

1. Retire la caja de cartón y el embalaje de espuma de poliestireno.
2. Levante la lavadora y retire el embalaje de la base. Asegúrese de que la espuma triangular pequeña se ha quitado junto con la inferior. De lo contrario, coloque el aparato un costado y retire la espuma pequeña de la parte inferior del aparato manualmente.
3. Retire la cinta que sujeta el cable de alimentación y la manguera de desagüe.
4. Saque la manguera de entrada de agua del tambor.

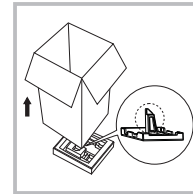

4.2.1 Retirar los tornillos de transporte

¡Advertencia!

- Debe quitar los tornillos de transporte de la parte trasera antes de usar el producto.
- Necesitará los tornillos de transporte nuevamente si tiene que mover el producto, así que asegúrese de guardarlos en un lugar seguro.

Siga los siguientes pasos para quitar los tornillos:

1. Afloje los 4 tornillos con una llave y luego retírelos.
2. Tape los agujeros con los tapones de transporte.
3. Guarde los tornillos de transporte debidamente para su uso futuro.

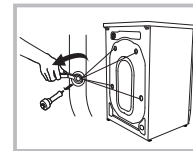

4.3 Nivelación de la lavadora

¡Advertencia!

- Las tuercas de seguridad de las cuatro patas deben atornillarse firmemente contra la carcasa.
1. Compruebe si las patas están bien unidas al aparato. Si no lo están, gírelas hasta su posición original y apriete las tuercas.
 2. Afloje la contratuerca y gire el pie hasta que haga contacto con el suelo.
 3. Ajuste las patas y bloquéelas con una llave inglesa, asegúrese de que la máquina esté estable.

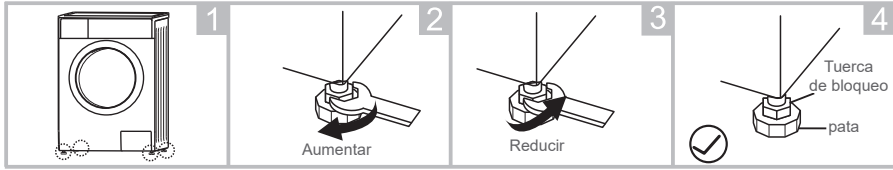

4.4 Conexión de la lavadora

4.4.1 Conexión de la manguera de suministro de agua

¡Advertencia!

- Para evitar fugas o daños por agua, ¡siga las instrucciones de este capítulo!
- No doble, aplaste, modifique ni corte la manguera de entrada de agua.
- Para los modelos equipados con válvula de agua caliente, conéctela a un grifo de agua caliente con la manguera de suministro de agua caliente. El consumo de energía disminuirá automáticamente para algunos programas.

Conecte el tubo de entrada como se indica. Hay dos formas de conectar el tubo de entrada.

4.4.1.1 Conexión entre un grifo común y la manguera de entrada

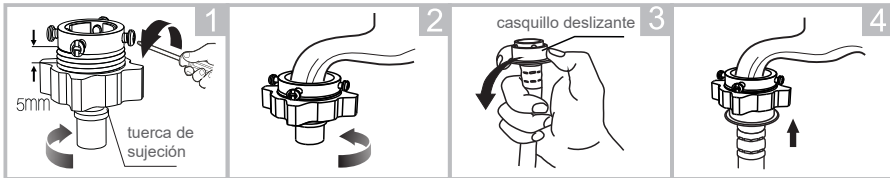

Afije la tuerca de sujeción y los cuatro tornillos

Apriete la tuerca de la abrazadera

Presione el casquillo deslizante, inserte la manguera de entrada en la base de conexión

Conexión finalizada

4.4.1.2 Conexión entre un grifo de rosca y la manguera de entrada

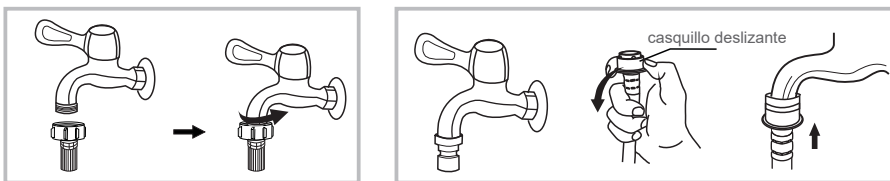

Grifo con rosca y manguera de entrada

Grifo especial para lavadora

Conecte el otro extremo del tubo de entrada a la válvula de entrada en la parte posterior del producto y fije el tubo firmemente girando hacia la derecha.

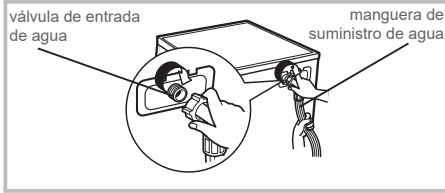

4.4.2 Conexión de la manguera de desagüe

¡Advertencia!

- No doble ni prolongue la manguera de desagüe.
- Coloque la manguera de desagüe correctamente, de lo contrario, podrían producirse daños por fugas de agua.

Hay dos formas de colocar el extremo de la manguera de desagüe:

1. Introdúzcala en el sumidero de agua.
2. Conéctela al tubo de desagüe derivado del sumidero.

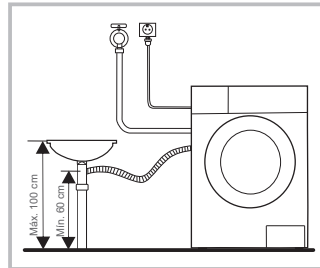
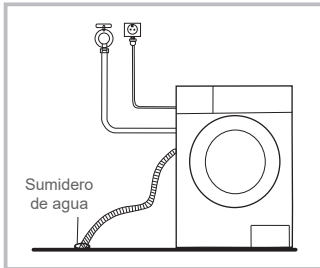

¡Observación!

Si la lavadora tiene soporte para manguera de desagüe, instálela de la siguiente manera.

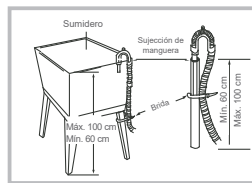
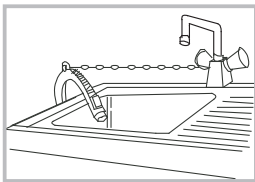

¡Advertencia!

- Al instalar la manguera de desagüe, fíjela adecuadamente con una cuerda o cadena.
- Si la manguera de desagüe es demasiado larga, no la fuerce dentro de la lavadora, ya que causará ruidos anormales.

5. USO

5.1 Inicio rápido

¡Precaución!

- Antes de lavar, asegúrese de que la lavadora esté instalada correctamente.
- Antes de lavar por primera vez, la lavadora debe realizar un ciclo completo sin ropa de la siguiente manera.

ES

5.1.1 Antes del lavado

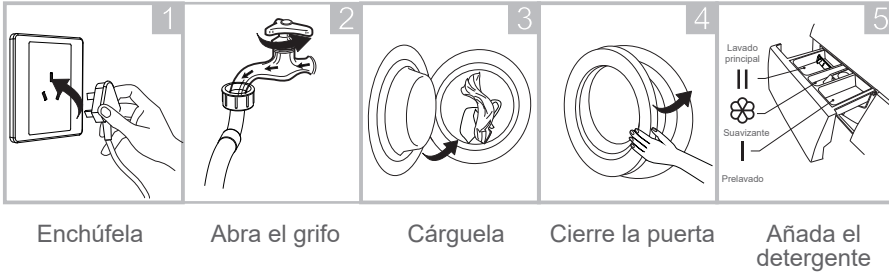

¡Observación!

Solo es necesario agregar detergente en el «compartimento I» en el caso de seleccionar prelavado para lavadoras con esta función.

5.1.2 Lavado

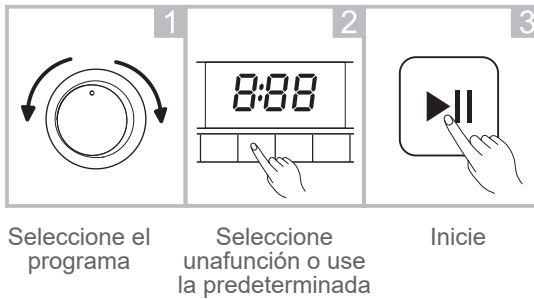

¡Observación!

- Si se selecciona el valor predeterminado, se puede omitir el paso 2.
- La temperatura ambiente debe ser de 0 a 40 °C. Si se usa por debajo de 0 °C, la válvula de entrada y el sistema de desagüe pueden dañarse debido a las heladas.
- Lea las etiquetas de la ropa y las explicaciones del detergente usado antes de lavar. Use detergente no espumante adecuado para lavar solo a máquina.

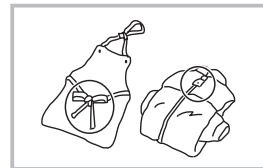
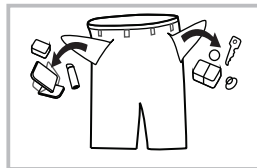
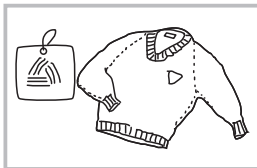

Revise la etiqueta

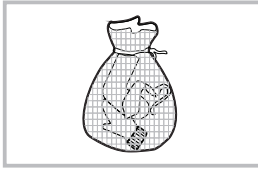

Meta ropa pequeña dentro de la funda de la almohada

Saque cualquier objeto de los bolsillos

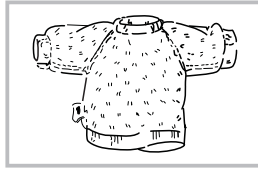

De la vuelta a las prendas que tienden a soltar pelusa o que tengan pelo largo

Cierre las correas largas, cremalleras o botones

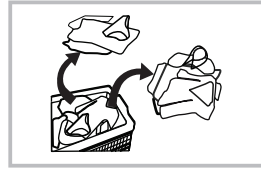

Separe la ropa con diferentes texturas



ES

¡Advertencia!

- Si se lava una sola prenda, se puede crear un gran desequilibrio. Por lo tanto, se recomienda añadir una o dos prendas más para lavarlas juntas para que el desagüe se realice sin problemas.
- No lave la ropa que ha estado en contacto con queroseno, gasolina, alcohol u otros materiales inflamables.

5.1.2.1 Demora

Configuración de demora:

1. Seleccione un programa.
2. Pulse el botón  (demora) para establecer la hora (el tiempo de demora es 0 - 24 h).
3. Pulse el botón  (Iniciar/Pausar) para comenzar con la función de demora.



Seleccione el programa

Establezca el tiempo

Inicie



Cancelar demora:

Pulse el botón  (demora) hasta que aparezca «0H» en la pantalla. El botón debe pulsarse antes de que el programa haya empezado. En caso de que el programa ya hubiera empezado, gire el selector de programas hasta la posición **OFF** para parar el programa.



¡Precaución!

- Si hay un corte de alimentación mientras la lavadora está funcionando, una memoria especial almacenará el programa seleccionado. Después de que se restablezca la energía, el programa continuará.

5.1.2.2 Enjuague extra

Para seleccionar la función de enjuague extra, pulse el botón  (función) hasta que el indicador  (enjuague extra) se encienda.

5.1.2.3 Prelavado

- La función de prelavado permite tratar cargas antes de proceder al lavado principal. Esta opción es idónea para limpiar cargas pesadas que están muy sucias.
- Para seleccionar la función de prelavado, pulse el botón  (función) hasta que el indicador  (prelavado) se encienda. Al seleccionar la función de prelavado, no olvide poner detergente en el «compartimento I».

5.1.2.4 Temperatura

Pulse el botón  (temperatura) para establecer la temperatura (frío, 20 °C, 40 °C, 60 °C, 90 °C).

5.1.2.5 Velocidad

Pulse el botón  (velocidad) para cambiar la velocidad de centrifugado: 0-400-600-800-1000-1200.

La velocidad predeterminada es 1200 rpm.

ES

¡Observación!

- Cuanto mayor sea la velocidad de centrifugado en la fase de centrifugado, mayor será el ruido y menor será el contenido de humedad restante.

5.1.2.6 Tabla de opciones

Programa	Temp. (°C)	Velocidad (rpm)	Opciones
Algodón	40	800	Diferido () , Prelavado () , Enjuagado extra ()
Intensivo	40	800	Diferido ()
Sintético	40	800	Diferido () , Prelavado () , Enjuagado extra ()
Mezcla	40	1000	Diferido () , Prelavado () , Enjuagado extra ()
Vaqueros	60	1000	Diferido () , Prelavado () , Enjuagado extra ()
ECO 40-60	-	-	Diferido ()
20 °C	20	1000	Diferido () , Enjuagado extra
Solo centrifugado	-	1000	Diferido ()
Enjuague y centrifugado	-	1000	Diferido () , Enjuagado extra
Voluminoso/Ropa de cama	40	1000	Diferido () , Prelavado () , Enjuagado extra ()
Ropa de bebé	60	1000	Diferido () , Prelavado () , Enjuagado extra ()
Lana	40	600	Diferido () , Enjuagado extra
Ropa deportiva	20	800	Diferido () , Prelavado () , Enjuagado extra ()
Rápido 45'	40	800	Diferido () , Prelavado () , Enjuagado extra ()
Rápido 15'	Frío	800	Demora

¡Observación!

- La tabla anterior muestra las opciones aplicables para cada programa, así como las temperaturas y velocidades de centrifugado correspondientes. Si una opción no es aplicable para un programa, el icono de opción correspondiente parpadeará en el panel de control.
- La velocidad predeterminada es 1200 rpm.

5.1.2.7 Bloqueo infantil

Para evitar que los niños la usen sin autorización.





Seleccione el programa



Inicie





3 sec.

Mantenga pulsados el botón  (temperatura) y el botón  a la vez durante 3 segundos hasta que el indicador acústico suene.

¡Precaución!

Cuando se active el bloqueo infantil y se inicie el programa, el indicador de bloqueo infantil se iluminará y en la pantalla aparecerá «CL» y el tiempo restante alternativamente cada 0,5 segundos. Al pulsar cualquier otro botón, el indicador de bloqueo infantil parpadeará durante 3 segundos. Una vez que el programa haya finalizado, «CL» y «FIN» aparecerán en la pantalla alternativamente cada 0,5 segundos, un total de 10 segundos y, a continuación, el indicador de bloqueo infantil parpadeará durante 3 segundos.

- Solo manteniendo pulsado el botón  (temperatura) y el botón  (función) a la vez se cancela el bloqueo infantil, sin apagones y sin que finalice el programa.
- En el modo de bloqueo infantil, todos los botones excepto el botón **OFF** (encendido/apagado) y el botón  (temperatura/función) están bloqueados.
- Cancele el modo de bloqueo infantil antes de seleccionar un nuevo programa y comenzar a lavar.

5.1.2.8 Silenciar el indicador acústico

Seleccione el programa



Mantenga pulsado el botón  (velocidad) durante 3 segundos para silenciar el indicador acústico.

Para activar el indicador acústico, mantenga pulsado el botón  (velocidad) de nuevo durante 3 segundos. La configuración se mantendrá hasta el próximo reinicio.

¡Precaución!

- Después de silenciar el indicador acústico, no se activará ningún sonido.

5.1.2.9 Limpieza del tambor

Después de que la lavadora secadora haya completado los ciclos establecidos (25 veces), el indicador de limpieza del tambor comenzará a parpadear al final del último programa para recordarle que debe ejecutar el programa de limpieza del tambor.

Para cancelar el parpadeo del indicador de limpieza del tambor, siga los pasos indicados a continuación:

ES

1. Mantenga pulsado el botón  (limpieza del tambor) durante 3 segundos para reiniciar el contador para contar otros 25 ciclos.
2. Los ciclos se empezarán a contar nuevamente una vez que el programa de limpieza del tambor haya finalizado.

5.1.3 Después del lavado

Se mostrará «Fin».

6. MANTENIMIENTO Y LIMPIEZA

¡Advertencia!

- Consulte la información de seguridad.
- Antes de comenzar con el mantenimiento, desconecte la lavadora y cierre el grifo.

6.1 Limpieza del aparato

El mantenimiento adecuado de la lavadora ampliará su vida útil. La superficie se puede limpiar con detergentes neutros no abrasivos diluidos, si es necesario. Si hay un desbordamiento de agua, use un paño húmedo para limpiarlo inmediatamente. No use objetos afilados.

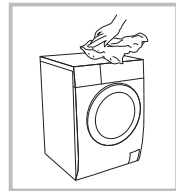

¡Observación!

No utilice ácido fórmico ni sus disolventes diluidos o equivalentes, como alcohol, disolventes o productos químicos.

6.2 Limpieza del tambor

El óxido en el interior del tambor que dejan los artículos metálicos debe eliminarse inmediatamente con un detergente sin cloro.

No use estropajos de acero.

¡Observación!

No coloque ninguna prenda en la lavadora mientras limpia el tambor.

6.3 Limpieza de la junta y el vidrio de la puerta

Limpie el vidrio y la junta después de cada ciclo de lavado para eliminar pelusas y manchas. Si se acumula pelusa puede causar fugas. Retire monedas, botones y otros objetos de la junta de goma después de cada lavado.



6.4 Limpieza del filtro de entrada

¡Observación!

- Limpie el filtro de entrada cada 3 meses para asegurar el funcionamiento normal de la lavadora.
- El filtro de entrada debe limpiarse si el flujo de agua está limitado (por ejemplo, debido a la acumulación de cal).

6.4.1 Limpieza del filtro del grifo

1. Cierre el grifo.
2. Retire la manguera de suministro de agua del grifo.
3. Limpie el filtro.
4. Vuelva a conectar la manguera de suministro de agua.

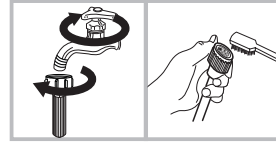

6.4.2 Limpieza del filtro del interior de la lavadora

1. Desenrosque el tubo de entrada de la parte posterior de la lavadora.
2. Saque el filtro con alicates de punta larga y vuelva a instalarlo después de la limpieza.
3. Use un cepillo para limpiar el filtro.
4. Vuelva a conectar el tubo de entrada.

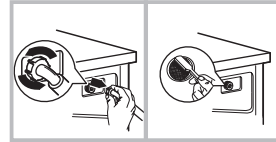

¡Observación!

- Puede sacar el filtro de la tubería para limpiarlo.
- Vuelva a conectarlo y abra el grifo.

6.4.3 Limpieza del dispensador de detergente

1. Pulse el botón de la cubierta del suavizante en el interior del cajón del dispensador, situado en la posición A y marcado con una flecha en la figura 1.
2. Levante la sujeción y retire la cubierta del suavizante; lave todas las ranuras con agua corriente.
3. Vuelva a colocar la cubierta del suavizante y vuelva a colocar el cajón en su posición.

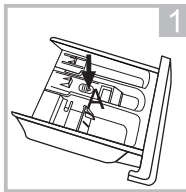

Saque el cajón dispensador pulsando sobre A

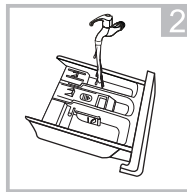

Limpie el cajón dispensador con agua corriente.

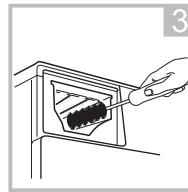

Limpie el interior del hueco con un cepillo de dientes viejo.

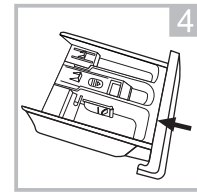

Introduzca el cajón dispensador

¡Observación!

- No use alcohol, disolventes ni productos químicos para limpiar la lavadora.
- Limpie el dosificador de detergente cada 3 meses para asegurar el funcionamiento normal del aparato.

6.4.4 Limpieza del filtro de la bomba de desagüe

¡Advertencia!

- ¡Cuidado con el agua caliente!
- Deje que la lavadora se enfríe.
- Desenchufe la lavadora para evitar descargas eléctricas antes de limpiarla.
- El filtro de la bomba de desagüe elimina fibras y pequeñas partículas extrañas del agua.
- Limpie el filtro cada 3 meses para asegurar el funcionamiento normal de la lavadora.

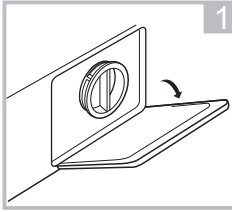

Abra la puerta de servicio

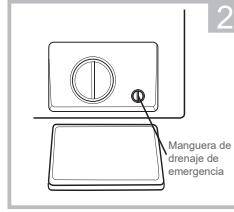

Saque la manguera de drenaje de emergencia con un giro de 90° y retire la tapa

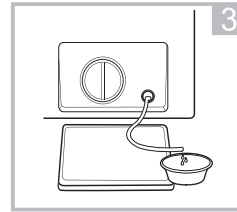

Vuelva a colocar la manguera de drenaje de emergencia después de que el agua se haya drenado

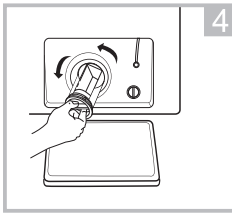

Abra el filtro girándolo hacia la izquierda

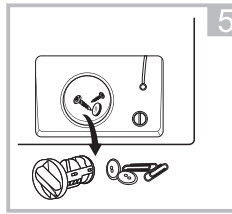

Elimine las partículas extrañas

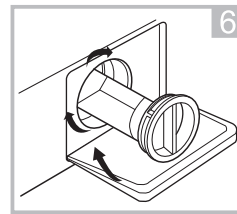

Vuelva a colocar el filtro y cierre la puerta de servicio.

¡Precaución!

- Asegúrese de que el filtro y la manguera de desagüe de emergencia se vuelven a colocar correctamente, de lo contrario, podría haber fugas de agua.
- No todas las lavadoras tienen una manguera de desagüe de emergencia, en ese caso se pueden omitir los pasos 2 y 3.
- Cuando el aparato acaba de ser utilizado, puede haber agua caliente en la bomba, según el programa. Nunca retire la cubierta de la bomba durante un ciclo de lavado, espere siempre hasta que el aparato haya terminado el ciclo, esté vacío y se haya enfriado. Al volver a colocar la cubierta, asegúrese de que esté bien ajustada.

6.5 Solución de problemas

El aparato no comienza a funcionar o se detiene durante el funcionamiento. Intente encontrar una solución al problema. Si esto no es posible, póngase en contacto con el servicio al cliente.

¡Advertencia!

- Nunca intente reparar la lavadora usted mismo, ya que esto puede suponer un riesgo de descarga eléctrica para usted y para las personas que utilicen la lavadora.
- Las reparaciones las deben realizar únicamente especialistas autorizados.
- Una reparación incorrecta anulará la garantía y no asumimos ninguna responsabilidad por las lesiones ni daños resultantes.

Problema	Causa	Solución
La lavadora no inicia el lavado.	La puerta no está cerrada correctamente.	Reinicie después de cerrar la puerta; compruebe si la ropa está atascada.
La puerta no se abre.	La protección de seguridad está funcionando.	Desconecte la alimentación y reinicie a continuación.
Fuga de agua.	La conexiones del tubo de entrada o de la manguera de salida no están ajustadas	Revise y ajuste las tuberías de agua. Limpie la manguera de salida.
Hay residuos de detergente en el dispensador de detergente.	El detergente está mojado o apelmazado.	Limpie el dispensador de detergente.
La pantalla no se enciende.	CPU o arnés desconectado.	Compruebe si hay un fallo de alimentación y si el enchufe está correctamente conectado.
Ruido anormal.		Compruebe si se han quitado los tornillos de fijación Compruebe que el suelo esté nivelado.

Pantalla de error	Causa	Solución
E30	La puerta no está cerrada correctamente.	Reinicie después de que la puerta esté cerrada; compruebe si la ropa está atascada.
E10	Problema de entrada de agua durante el lavado.	Compruebe si la presión del agua es demasiado baja. Enderece las tuberías de agua. Compruebe si el filtro de entrada está bloqueado.
E21	El vaciado del agua tarda demasiado tiempo.	Compruebe si la manguera de desagüe está bloqueada.
E12	Desbordamiento de agua.	Reinicie la lavadora.

¡Observación!

Después de verificarlo, vuelva a encender la lavadora. Si el problema persiste, póngase en contacto con el servicio al cliente.

7. GARANTÍAS Y LÍMITES DE RESPONSABILIDAD

Este producto está garantizado durante un periodo de 36 meses (que incluye la garantía legal de 24 meses, como lo establece la legislación local, así como una garantía comercial adicional de 12 meses gratis ofrecida por la marca), a partir de la fecha de compra, frente a cualquier fallo como resultado de un defecto de fabricación o de material.

ES

Esta garantía no cubre los daños resultantes de una instalación incorrecta, de una utilización indebida o del desgaste normal del producto. De forma más precisa, la garantía no cubre:

- Los daños o problemas causados por una utilización incorrecta, un accidente, una alteración o conexión eléctrica de intensidad o tensión inadecuada.
- Los productos modificados, aquellos cuyo precinto de garantía o número de serie hayan sido dañados, alterados o suprimidos o estén oxidados.
- Las baterías reemplazables y los accesorios están garantizados por un periodo de 6 meses.
- El fallo de la batería debido a una carga demasiado prolongada o por no respetar las instrucciones de seguridad explicadas en el manual.
- Los daños estéticos, incluyendo arañazos, abolladuras o cualquier otro elemento.
- Los daños causados por cualquier intervención que efectúe una persona no autorizada.
- Los fallos provocados por un desgaste normal o que se deban al envejecimiento normal del producto.
- Las actualizaciones del software que se deban a un cambio de parámetros de red.
- Los fallos del producto que se deban al uso de softwares terceros para cambiar, adaptar o modificar el existente.
- Los fallos del producto que se deban a su uso sin los accesorios autorizados por el fabricante.
- Los productos oxidados.

En ningún caso, el fabricante puede ser responsable de la pérdida de datos almacenados en el disco. Asimismo, el fabricante no está obligado a comprobar que las tarjetas SIM o SD hayan sido retiradas de los productos devueltos.

Los productos reparados o reemplazados pueden incluir componentes y equipos nuevos y/o reacondicionados.

MÉTODOS DE USO

Para conseguir un servicio de garantía, lleve el producto a la recepción del lugar de venta junto con el comprobante de la compra (resguardo, factura, etc.) del producto y los accesorios incluidos en su embalaje original.

Es importante indicar la fecha de compra, el modelo y el número de serie o de ILEM (esta información aparece, por lo general, en el producto, el embalaje o su comprobante de compra).

A falta de ello, debe llevar el producto con los accesorios necesarios para su correcto funcionamiento (alimentación, adaptador, etc.).

En caso de que la garantía cubra su reclamación, el servicio posventa podrá, dentro de los límites de la legislación local:

- Reparar o reemplazar las piezas defectuosas.
- Cambiar el producto devuelto por uno que tenga, al menos, las mismas funcionalidades y que sea equivalente en cuanto a prestaciones.
- Reembolsar el producto al precio de compra mencionado en el comprobante de compra.

En caso de que la garantía cubra su reclamación, la duración de la garantía se prolongará 6 meses; sin embargo, bajo ninguna circunstancia, es acumulable en caso de averías recurrentes.

ÍNDICE:

1. INFORMAÇÃO DE SEGURANÇA	P. 81
2. INFORMAÇÕES TÉCNICAS	P. 85
3. DESCRIÇÃO	P. 91
4. INSTALAÇÃO	P. 95
5. UTILIZAÇÃO	P. 98
6. MANUTENÇÃO E LIMPEZA	P. 102
7. GARANTIAS E LIMITES DE RESPONSABILIDADE	P. 106

PT

1. INFORMAÇÃO DE SEGURANÇA

Antes de usar este aparelho elétrico, leia atentamente as instruções abaixo e guarde o manual de instruções para consulta futura.

1. Este aparelho destina-se a ser utilizado em aplicações domésticas e similares, tais como:
 - áreas de cozinha para os funcionários em lojas, escritórios e outros ambientes de trabalho;
 - casas rurais;
 - por clientes em hotéis, motéis e outros tipos de ambientes residenciais;
 - ambientes do tipo alojamento e pequeno-almoço;
 - áreas de utilização comum em blocos de apartamentos.
2. Se o cabo de alimentação estiver danificado, este deve ser substituído pelo fabricante, pelo agente de serviço ou por pessoal igualmente qualificado, de modo a evitar perigos.
3. Antes de ligar o aparelho a uma tomada de parede, verifique se a corrente elétrica local coincide com a especificada na placa de identificação do aparelho. Este aparelho só deve ser ligado a uma tomada ligada à terra.
4. Desligue o cabo de alimentação da corrente assim que tiver terminado de o utilizar e antes de proceder a qualquer operação de limpeza ou manutenção.

5. Este aparelho pode ser utilizado por crianças a partir dos 8 anos e por pessoas com capacidades físicas, sensoriais ou mentais reduzidas ou com falta de experiência e conhecimento, se forem supervisionadas ou se tiverem tido formação relativa à utilização do aparelho de uma forma segura e se compreenderem os perigos envolvidos. As crianças não devem brincar com o aparelho. A limpeza e a manutenção da responsabilidade do utilizador não deverão ser feitas por crianças não supervisionadas. Mantenha o aparelho e o seu cabo fora do alcance das crianças com menos de 8 anos de idade.
6. AVISO: Para evitar a deterioração do aparelho, transporte-o na posição de funcionamento, juntamente com os respetivos pernos de transporte (dependendo do modelo). Ao desembalar, e para evitar os riscos de asfixia ou de lesões, mantenha os materiais da embalagem fora do alcance das crianças.
7. AVISO: Ao eliminar o seu aparelho, e para evitar qualquer risco de lesão, remova o que pode ser perigoso: corte o cabo de alimentação para que seja eliminado com o aparelho. Contacte as autoridades locais para saber onde pode eliminar o aparelho. Retire o bloqueio da porta para evitar que as crianças fiquem presas dentro da máquina.
8. As instruções para a instalação, utilização e realização da manutenção do aparelho são facultadas nas secções intituladas “INSTALAÇÃO”, “UTILIZAÇÃO” e “MANUTENÇÃO E LIMPEZA”.
9. O aparelho está concebido para suportar uma carga com um peso máximo de 9 kg de roupa seca de algodão; 3,5 kg de roupa sintética e delicada e 2,5 kg de roupa de lã.
10. O aparelho deve ser ligado à rede de distribuição de água utilizando um conjunto de tubos novos. Não é recomendada a reutilização de conjuntos de tubos antigos.

11. A pressão de admissão de água mínima permitida é de 0,05 MPa.
12. A pressão de admissão de água máxima permitida do abastecimento de água é de 1 MPa.
13. Nunca force a abertura da porta quando o aparelho está em funcionamento.
14. Nunca abra a gaveta do detergente de roupa enquanto o aparelho está em funcionamento.
15. Mantenha os animais de estimação longe do aparelho.
16. **RISCO DE QUEIMADURAS!**
Não toque na mangueira de escoamento ou na mangueira de abastecimento de água. O aparelho pode atingir temperaturas elevadas durante o funcionamento.
17. **RISCO DE MORTE POR CHOQUE ELÉTRICO!**
Evite a utilização de várias fichas ou extensões.
Não ligue o aparelho a tomadas danificadas.
Nunca puxe o cabo para desligar o aparelho - desligue-o sempre pela ficha.
Evite ligar ou desligar o aparelho com as mãos molhadas, dado que isto representa um risco de eletrocussão.
Nunca toque no cabo com as mãos ou os pés molhados.
18. **Risco de inundação!**
Tome todas as medidas necessárias para evitar que a mangueira se mova.
19. **Risco de incêndio!**
Não deixe líquidos inflamáveis perto do seu aparelho.
As aberturas não devem ser obstruídas por carpetes.
20. **Segurança das crianças!**
Nunca deixe crianças sozinhas perto do aparelho.
As crianças podem fechar-se dentro do aparelho, correndo perigo de morte.

A porta de vidro e a sua superfície podem aquecer extremamente enquanto a unidade está em funcionamento. Como tal, tocar no aparelho pode provocar queimaduras na pele das crianças.

Mantenha os materiais da embalagem fora do alcance das crianças.

As crianças com menos de 3 anos de idade devem manter-se afastadas, a menos que estejam supervisionadas.

Eliminação



Esta marcação indica que o produto não deve ser eliminado juntamente com os resíduos domésticos na UE. Para prevenir potenciais danos ambientais ou riscos para a saúde humana resultantes de uma eliminação incorreta dos resíduos, opte por reciclar o aparelho de forma responsável e promova a reutilização sustentável de recursos materiais. Para devolver o seu aparelho usado, recorra aos sistemas de devolução e recolha ou contacte o revendedor que lhe vendeu o produto. Estes poderão receber o produto para a respetiva reciclagem ecologicamente segura.

2. INFORMAÇÕES TÉCNICAS

2.1 Folhas de dados do produto

Nome do fornecedor ou marca registrada: Auchan

Endereço do fornecedor ^{b)}: SAS OIA, 200, rue de la Recherche, Le Colibri BP 169, 59650 Villeneuve d'Ascq, França

Identificador do modelo: 600085259,600085260,600085262,600085265,600085267,600085269

Parâmetros gerais do produto:

Parâmetro	Valor	Parâmetro	Valor		
Capacidade nominal ^{a)} (kg)	9,0	Dimensões (cm)	Altura	85	
			Largura	60	
			Profundidade	57	
EEI _w ^{a)}	91,0	Classe de eficiência energética ^{a)}	E		
Índice de eficiência de lavagem ^{a)}	1.04	Eficácia de enxaguamento (g/kg) ^{a)}	5,0		
Consumo de energia em kWh por ciclo com base no programa ECO 40-60. O consumo energético real dependerá de como o aparelho é utilizado.	0,865	Consumo de água em litros por ciclo com base no programa ECO 40-60. O consumo real de água dependerá de como o aparelho é usado e da dureza da água.	50		
Temperatura máxima dentro do tecido tratado ^{a)} (°C)	Capacidade nominal	41	Conteúdo de humidade remanescente ^{a)} (%)	Capacidade nominal	53
	Parcial	35		Parcial	53
	Quarto	25		Quarto	53
Velocidade de centrifugação ^{a)} (rpm)	Capacidade nominal	1200	Classe de eficiência de centrifugação ^{a)}	B	
	Parcial	1200			
	Quarto	1200			
Duração de programa ^{a)} (h:min)	Capacidade nominal	3:48	Tipo	Autónoma	
	Parcial	2:54			
	Quarto	2:54			
Emissão de ruído acústico aerotransportado na centrifugação ^{a)} fase (dB (A) re 1 pW)	80	Classe de emissão de ruído aerotransportado ^{a)} (fase de centrifugação)	C		

PT

Modo desligado (W)	0,50	Modo de espera (W)	1,00
Atraso de início (W) (se aplicável)	4,00	Rede em espera (W) (se aplicável)	N/A

Duração mínima da garantia oferecida pelo fornecedor ^{b)}:

Este produto foi concebido para libertar iões de prata durante o ciclo de lavagem.	Não
--	-----

Informação adicional:

Link da web para o fornecedor, onde as informações no ponto 9 do Anexo II do Regulamento da Comissão (UE) 2019/2023 (1) ^{b)} são encontradas

^{a)} para o programa ECO 40-60.

^{b)} as alterações a estes itens não são consideradas relevantes para efeitos do nº 4 do artigo 4º do Regulamento (UE) 2017/1369.

^{c)} se a base de dados de produtos gerar automaticamente o conteúdo definitivo desta célula, o fornecedor não deve inserir esses dados.

PT

Nota!

- Configuração do programa para teste de acordo com a norma aplicável EN60456 para lavagem.
- Configuração do programa para teste de acordo com a norma aplicável EN50229 para lavagem e secagem.
- Ao utilizar os programas de teste, lave a carga especificada utilizando a velocidade máxima de centrifugação.
- Os parâmetros reais vão depender de como o aparelho é utilizado e podem divergir da tabela acima.
- As emissões de ruído durante a lavagem/centrifugação dizem respeito ao ciclo de lavagem normal com carga máxima.
- O consumo energético real dependerá de como o aparelho for utilizado.
- O consumo real de água dependerá de como o aparelho é usado e da dureza da água.
- Haverá peças sobresselentes para as peças principais durante 10 anos.

2.2 Ficha técnica do produto relativa à (UE) 2019/2014

A ficha técnica deste aparelho pode ser encontrada online.

Vá a <https://eprel.ec.europa.eu> e introduza o identificador do modelo deste aparelho para transferir a ficha de dados. O identificador do modelo encontra-se na secção de Dados Técnicos deste manual.

2.3 Informação geral

Alimentação	220 - 240 V~,50 Hz
Potência atribuída	2000 W
Corrente	Máx. 10 A
Capacidade de lavagem	9 kg
Pressão de água padrão	0,05 MPa - 1 MPa
Dimensões (LxPxA)	60 x 57 x 85 cm
Peso	71 kg

2.4 Explicação dos programas

Estão disponíveis programas de acordo com o tipo de roupa a lavar.

PT

Programas	
Algodão	Para roupa e tecidos resistentes ao calor em algodão ou linho.
Sintético	Para a lavagem de peças sintéticas, por exemplo, camisas, casacos, tecidos mistos. Quando lavar malha, a quantidade de detergente deve ser reduzida devido à sua facilidade de formar bolhas.
Roupa de bebê	Para a lavagem de roupa de bebê, lava e enxagua mais intensivamente para proteger a pele do bebê.
Rápido 45'	Para a lavagem rápida de uma carga pequena de roupa ligeiramente suja em 45 minutos.
Misto	Cargas mistas compostas por peças de roupa de algodão e sintéticas.
Ganga	Programa especial para gangas.
20 °C	Para lavar roupa de cores vivas, protegendo as cores.
Rápido 15'	Para a lavagem rápida de uma carga pequena de roupa ligeiramente suja em 15 minutos.
Lã	Para lã ou tecidos ricos em lã laváveis à mão ou à máquina; para lavar suavemente, para prevenir o encolhimento, com tempo de lavagem mais longo (as roupas repousam na água de lavagem).
Apenas Centrifugar	Centrifugar apenas com uma velocidade de centrifugação selecionável.
Passar E Centrifugar	Enxaguar e centrifugar apenas.
Desportivo	Para a lavagem de vestuário desportivo.
Edredão / Cama	Especialmente concebido para lavar edredões/roupas de cama.
Intensivo	Para melhorar os efeitos da lavagem, o tempo de lavagem é aumentado.
ECO 40-60	A temperatura é fixada em 40°C. Adequado para lavar roupa lavável a 40 - 60 °C.

Nota!

Selecione um programa de lavagem de acordo com os tipos de tecidos.

2.5 Tabela de ciclos de lavagem

Programa	Capacidade nominal (kg)	Duração (h:min)	Energia (kWh)	Água (l)	Temp. mais elevada (°C) ¹	Humidade residual / velocidade de centrifugação (%) ²
Algodão	9,0	2:40	1,15	75	40	60,0
Sintético	4,5	2:20	0,7	60	40	35,0
Roupa de bebê	9,0	1:43	1,5	70	60	70,0
Ganga	9,0	1:48	1,5	70	60	70,0
Misto	9,0	1:20	0,9	70	40	70,0
20 °C	4,5	1:01	0,25	60	20	65,0
Passar E Centrifugar	9,0	0:20	0,065	25	15	60,0
Apenas Centrifugar	9,0	0:12	0,055	-	-	60,0
Intensivo	9,0	3:48	1,2	70	40	70,0
ECO 40-60 ³⁾	9,0	3:48	1,295	64	41	53,0
	4,5	2:54	0,848	50	35	53,0
	2,5	2:54	0,51	38	25	53,0
Edredão / Cama	9,0	1:48	1	70	40	70,0
Lã	2,0	1:07	0,5	55	40	80,0
Desportivo	4,0	0:45	0,25	50	20	65,0
Rápido 45'	2,0	0:45	0,75	40	40	70,0
Rápido 15'	2,0	0:15	0,05	40	15	75,0

PT

1. A temperatura mais elevada alcançada pela roupa no ciclo de lavagem durante pelo menos 5 minutos.
2. Humidade residual após o ciclo de lavagem, em percentagem de conteúdo de água, e a velocidade de centrifugação a que foi alcançada.
3. O programa ECO 40-60 consegue lavar roupa de algodão com uma sujidade normal indicada como sendo lavável a 40 °C ou 60 °C, em conjunto, no mesmo ciclo. Este programa é utilizado para avaliar a conformidade com o regulamento (UE) 2019/2023.

Nota!

- Os programas mais eficientes em termos de consumo de energia são geralmente os que têm temperaturas mais baixas e maiores durações.
- Carregar a máquina de lavar e secar doméstica até à capacidade indicada para os respetivos programas contribuirá para a poupança de água e de energia.
- O ruído e o conteúdo de humidade restante são influenciados pela velocidade de centrifugação: quanto maior for a velocidade de centrifugação durante a fase de centrifugação, mais elevado é o ruído e mais baixo é o teor de humidade restante.
- Os parâmetros na tabela acima servem apenas para referência. Os parâmetros reais podem ser diferentes.

PT**Informações relacionadas com EN 60456:2016/prA:2019 Com (UE) 2019/2014, (UE) 2019/2023**

- A classe de eficiência energética da UE é: E.
- O programa de teste de energia é ECO 40-60. As outras configurações são definidas como padrão.
- Carga parcial para máquina de 9,0 kg: 4,5 kg
- Um quarto de carga para máquina de 9,0 kg: 2,5 kg

3. DESCRIÇÃO

3.1 Descrição geral do produto

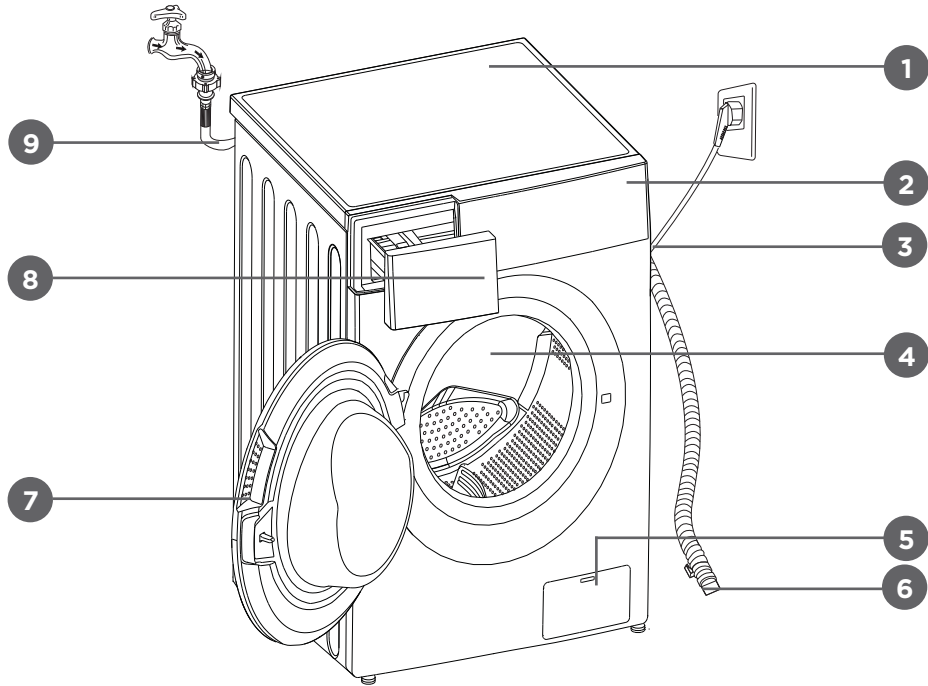

PT

- | | | |
|------------------------|----------------------------|---------------------------------------|
| 1. Tampo | 5. Filtro de resíduos | 8. Dispensador de detergente |
| 2. Painel de controlo | 6. Mangueira de escoamento | 9. Mangueira de abastecimento de água |
| 3. Cabo de alimentação | 7. Porta | |
| 4. Tambor | | |

3.2 Painel de controlo

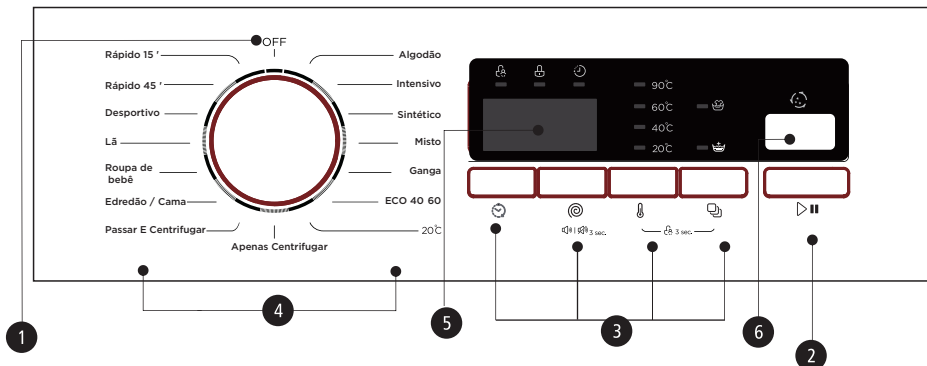

1. Ligar/desligar

Liga ou desliga o aparelho.

2. Iniciar/Pausa

Prima este botão para iniciar ou colocar o ciclo de lavagem em pausa.

3. Opção

Esta opção permite-lhe seleccionar uma função adicional e acende-se quando é seleccionada.

4. Programas

Disponíveis de acordo com o tipo de roupa a lavar.

5. Visor

O visor mostra as definições, o tempo restante estimado, as opções e mensagens do estado da sua máquina de lavar. O visor permanece ligado ao longo do ciclo.

6. Limpeza do tambor

Limpe o tambor e o tubo do aparelho.

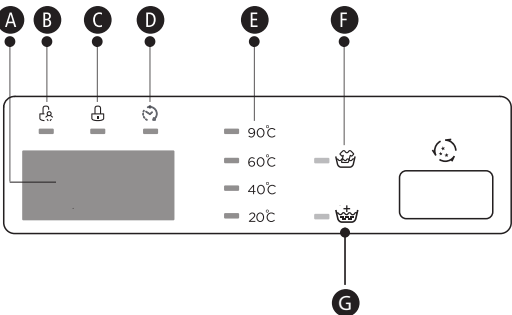
3.3 Visor

A Visor

Tempo de lavagem	Tempo de atraso
1:25	2h
Velocidade	Erro
400	E30
Fim	
End	

B Bloqueio de crianças
C Bloqueio da porta
D Início diferido
E Temp.
F Pré-lavagem
G Enxaguamento extra

Nota!

Os desenhos são apenas para referência. Utilize o produto real como referência padrão.

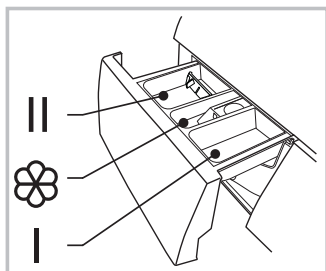
3.4 Dispensador de detergente

I: Detergente para a pré-lavagem

II: Detergente para a lavagem principal

☼: Amaciador

Retire o dispensador

Atenção!

Só é necessário adicionar detergente no “compartimento I” depois de seleccionar a pré-lavagem nas máquinas de lavar com esta função.

Programa	I	II	☼	Programa	I	II	☼
Algodão	○	●	○	Edredão / Cama	○	●	○
Sintético	○	●	○	Roupa de bebê	○	●	○
Misto	○	●	○	Lã		●	○
Ganga	○	●	○	Desportivo	○	●	○
Apenas Centrifugar				Rápido 45'	○	●	○
Passar E Centrifugar			○	Rápido 15'		●	○
ECO 40-60		●	○	Intensivo		●	○
20 °C		●	○				

● Significa obrigatório ○ Significa opcional

3.5 Recomendação de detergente

Detergente recomendado para a lavagem	Temp. de lavagem (°C)	Tipo de roupa e tecido
Detergente para limpeza pesada com agentes de branqueamento e branqueadores óticos	40/60/90	Roupa branca feita de algodão ou linho resistentes à água em ebulição
Detergente para cores sem agentes de branqueamento e branqueadores óticos	20/30/40	Roupa de cor feita de algodão ou linho
Detergente para cores ou detergente suave sem branqueadores óticos	20/30/40	Roupa de cor feita de fibras de cuidados simples ou de materiais sintéticos
Detergente de lavagem suave	20/30	Tecidos delicados, seda, viscoso
Detergente especial para lãs	20/30/40	Lã

Nota!

- Quanto aos detergentes ou aditivos que tenham endurecido ou solidificado, antes de os deitar no dispensador de detergente, é recomendado utilizar um pouco de água para a sua diluição, de modo a evitar que a entrada do dispensador entupa e transborde durante o enchimento de água.
- Escolha um tipo de detergente adequado para as várias temperaturas de lavagem, para obter o melhor desempenho com um consumo mais baixo de água e energia.
- Para alcançar o melhor resultado de limpeza, é importante utilizar uma quantidade de detergente adequada.

- Utilize uma quantidade de detergente reduzida se o tambor não estiver completamente cheio.
- Ajuste sempre a quantidade de detergente à dureza da água. Utilize menos detergente se a água da torneira for macia.
- A quantidade de detergente depende da sujidade da roupa. Roupas menos sujas requerem menos detergente.
- O detergente altamente concentrado (detergente compacto) requer uma quantidade particularmente precisa.

Os sinais seguintes indicam uma dose excessiva de detergente.

PT

- Muita formação de espuma.
- Resultados de lavagem e enxaguamento fracos.

Os sinais seguintes indicam uma dose insuficiente de detergente.

- A roupa fica cinzenta.
- Acumulação de depósitos de calcário no tambor, no elemento de aquecimento e/ou na roupa.

3.6 Acessórios

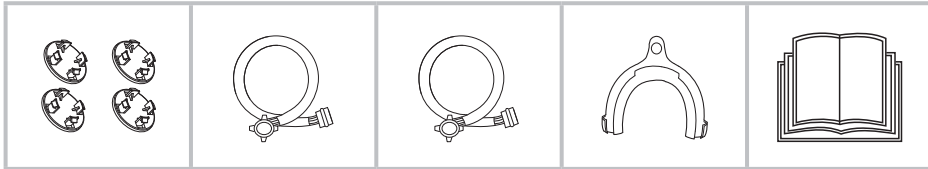

Tampões

Mangueira de abastecimento de água fria

Mangueira de abastecimento de água quente (opcional)

Suporte para mangueira de escoamento (opcional)

Manual do utilizador

4. INSTALAÇÃO

4.1 Área de instalação

Aviso!

- É importante haver estabilidade para evitar que o aparelho se desloque!
- Certifique-se de que o aparelho não está em cima do cabo de alimentação.

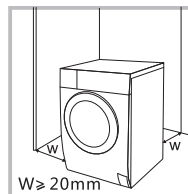

Antes de instalar a máquina de lavar roupa, deve ser selecionado um local com as seguintes características:

1. Superfície rígida, seca e nivelada.
2. Sem luz solar direta.
3. Ventilação suficiente.
4. Temperatura ambiente superior a 0 °C.
5. Mantenha longe de recursos geotérmicos, como carvão ou gás.

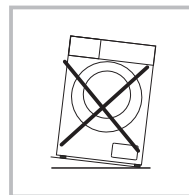

4.2 Desembalar a máquina de lavar roupa

Aviso!

- Os materiais da embalagem (por ex. películas, esferovite) podem ser perigosos para as crianças.
- Há perigo de asfixia! Mantenha todos os materiais da embalagem longe das crianças.

1. Remova a caixa de cartão e a embalagem de esferovite.
2. Levante a máquina de lavar roupa e remova a embalagem da base. Certifique-se de que o pequeno triângulo de espuma é removido juntamente com a espuma do fundo. Se não for, deite a unidade de lado e, em seguida, remova a pequena espuma do fundo da unidade manualmente.
3. Remova a fita que prende o cabo de alimentação e a mangueira de escoamento.
4. Retire a mangueira de admissão do tambor.

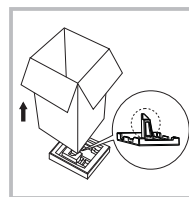

4.2.1 Remover os parafusos de transporte

Aviso!

- É necessário remover os parafusos de transporte da parte traseira antes de utilizar o aparelho.
- Os parafusos de transporte serão novamente necessários se mover o aparelho, por isso, guarde-os num local seguro.

Realize os seguintes passos para remover os parafusos:

1. Afrouxe os 4 parafusos com uma chave inglesa e, em seguida, retire-os.
2. Tape os orifícios com os tampões.
3. Guarde devidamente os parafusos de transporte para utilização futura.

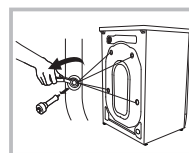

4.3 Nivelar a máquina de lavar roupa

Aviso!

- As porcas de bloqueio nos quatro pés devem ser bem aparafusadas à máquina.
1. Verifique se as pernas estão fixadas firmemente na máquina. Se não estiverem, coloque-as na sua posição original e aperte as porcas.
 2. Desaperte a porca de bloqueio e rode o pé até este estar em contacto com o chão.
 3. Ajuste as pernas e bloqueie-as com uma chave inglesa, certifique-se de que a máquina está estável.

PT

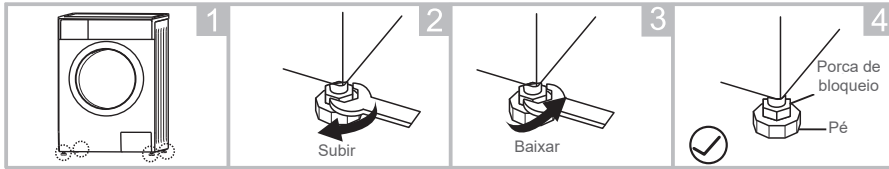

4.4 Ligar a máquina de lavar roupa

PT

4.4.1 Ligar a mangueira de abastecimento de água

Aviso!

- Para evitar fugas ou danos provocados por água, siga as instruções neste capítulo!
- Não dobre, esmague, modifique ou corte a mangueira de admissão de água.
- Para os modelos equipados com válvula de água quente, ligue-a a uma torneira de água quente com a mangueira de abastecimento de água quente. O consumo energético diminui automaticamente em alguns programas.

Ligue o tubo de admissão conforme indicado. Existem duas maneiras de ligar o tubo de admissão.

4.4.1.1 Ligação de torneira comum e mangueira de admissão

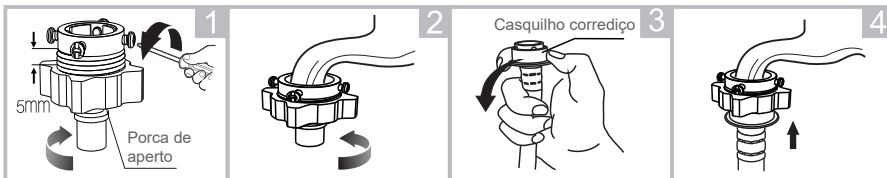

Afrouxe a porca de aperto e os quatro parafusos

Aperte a porca de aperto

Aplique pressão no adaptador deslizante e insira a mangueira de admissão na base de ligação

Ligação concluída

4.4.1.2 Ligação de torneira rosçada e mangueira de admissão

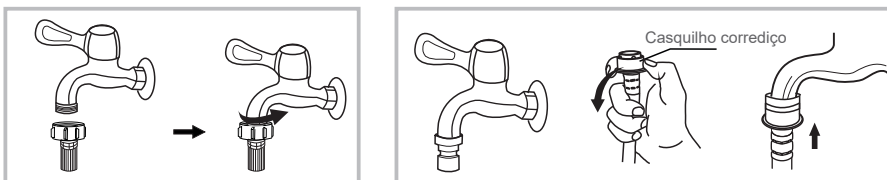

Torneira rosçada e mangueira de admissão

Torneira especial para máquina de lavar

Ligue a outra extremidade do tubo de admissão à válvula de admissão na parte traseira do aparelho e enrosque bem o tubo no sentido dos ponteiros do relógio.



4.4.2 Ligar a mangueira de escoamento

Aviso!

- Não dobre ou estique a mangueira de escoamento.
- Posicione a mangueira de escoamento corretamente, caso contrário, podem ocorrer danos resultantes de uma fuga de água.

Há duas maneiras de posicionar a extremidade da mangueira de escoamento:

1. Colocando-a no esgoto.

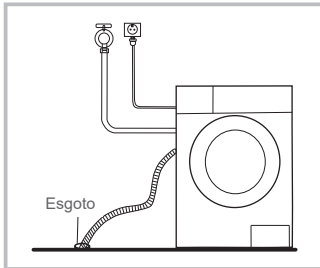

2. Ligando-a a um ramal do tubo de escoamento de esgoto.

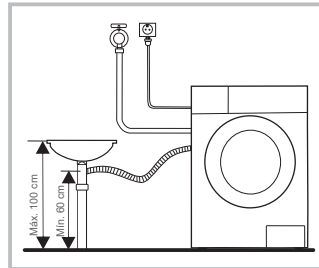

Nota!

Se a máquina de lavar roupa tiver um suporte de mangueira de escoamento, instale-a da seguinte forma.

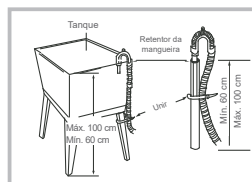
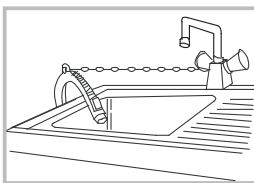

Aviso!

- Quando instalar a mangueira de escoamento, fixe-a devidamente com uma corda ou corrente.
- Se a mangueira de escoamento for demasiado longa, não a force para dentro da máquina de lavar roupa, uma vez que isso provocará ruídos anormais.

5. UTILIZAÇÃO

5.1 Início rápido

Atenção!

- Antes da lavagem, certifique-se de que a máquina de lavar roupa está instalada corretamente.
- Antes da primeira lavagem, a máquina de lavar roupa deve realizar um ciclo de todo o processo, sem roupa, da seguinte forma.

PT

5.1.1 Antes da lavagem

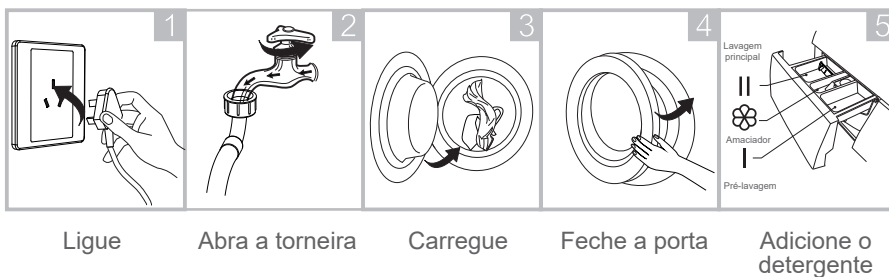

Nota!

Só é necessário adicionar detergente no “compartimento I” depois de selecionar a pré-lavagem nas máquinas de lavar com esta função.

5.1.2 Lavagem



Nota!

- Se a predefinição estiver selecionada, o passo 2 pode ser ignorado.
- A temperatura ambiente deve situar-se entre 0 - 40 °C. Se utilizar temperaturas abaixo de 0 °C, a válvula de admissão e o sistema de escoamento podem danificar-se devido ao gelo.
- Verifique os rótulos e as explicações do detergente utilizado antes da lavagem. Utilize apenas detergente sem espuma indicado para máquinas de lavar roupa.

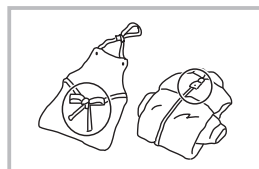
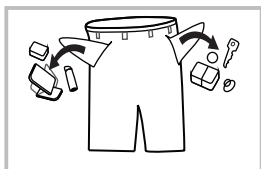
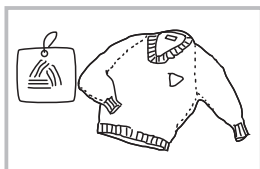

Verifique a etiqueta



Coloque peças de roupa pequenas dentro de um saco próprio para a máquina de lavar

Esvazie os bolsos

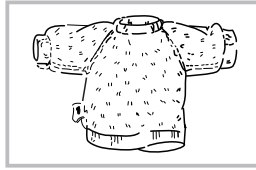

Vire roupa de pelo comprido e que ganhe borboto facilmente do avesso

Ate correias e tiras longas, feche ferros de correr ou botões

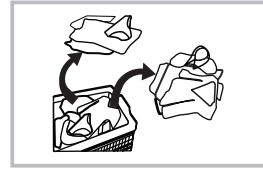

Separe roupa com texturas diferentes



PT

Aviso!

- Lavar uma única peça de roupa pode provocar facilmente um desequilíbrio significativo. Assim, é recomendado acrescentar mais uma ou duas peças para lavar em conjunto, para que o escoamento seja feito devidamente.
- Não lave roupa que tenha estado em contacto com querosene, gasolina, álcool e outros materiais inflamáveis.

5.1.2.1 Início diferido

Definir a função de Início diferido:

1. Selecione um programa.
2. Prima o botão  (atraso) para definir o tempo (o tempo de atraso é 0 - 24 h).
3. Prima o botão  (iniciar/pausa) para iniciar a operação de início diferido.



Selecione o programa Defina o tempo Inicie



Cancelar a função de Início diferido:

Pressione o botão  (atraso) até que o ecrã mostre "0H". O botão deve ser premido antes de o programa começar. Se o programa já tiver iniciado, gire o botão do programa para a posição **OFF** para desligar o programa.



Atenção!

- Se houver uma interrupção no fornecimento de energia enquanto a máquina de lavar roupa está a funcionar, a memória especial guarda o programa selecionado. Após o restabelecimento da energia, o programa irá continuar.

5.1.2.2 Enxaguamento extra

Para selecionar a função de enxaguamento extra, pressione o botão  (função) até que o indicador  (enxaguamento extra) acenda.

5.1.2.3 Pré-lavagem

- A função de pré-lavagem permite que as cargas sejam pré-tratadas antes da lavagem principal. Isso é benéfico para cargas pesadas com roupa muito suja.
- Para selecionar a função de pré-lavagem, pressione o botão  (função) até que o indicador  (pré-lavagem) acenda. Lembre-se de adicionar detergente no "compartmento I" quando a função de pré-lavagem for selecionada.

5.1.2.4 Temperatura

Prima o botão  (temperatura) para definir a temperatura (Fria, 20 °C, 40 °C, 60 °C, 90 °C).

5.1.2.5 Velocidade

Prima o botão  (velocidade) para alterar a velocidade de centrifugação: 0-400-600-800-1000-1200.































A velocidade predefinida é 1200 rpm.

Nota!

- Quanto maior for a velocidade de centrifugação durante a fase de centrifugação, mais elevado é o ruído e mais baixo é o teor de humidade restante.

PT

5.1.2.6 Tabela de opções





Programa	Temp. (°C)	Velocidade (rpm)	Opções
Algodão	40	800	Início diferido () , Pré-lavagem () , Enxaguamento extra ()
Intensivo	40	800	Início diferido ()
Sintético	40	800	Início diferido () , Pré-lavagem () , Enxaguamento extra ()
Misto	40	1000	Início diferido () , Pré-lavagem () , Enxaguamento extra ()
Ganga	60	1000	Início diferido () , Pré-lavagem () , Enxaguamento extra ()
ECO 40-60	-	-	Início diferido ()
20 °C	20	1000	Início diferido () , Enxaguamento extra
Apenas Centrifugar	-	1000	Início diferido ()
Passar E Centrifugar	-	1000	Início diferido () , Enxaguamento extra
Edredão / Cama	40	1000	Início diferido () , Pré-lavagem () , Enxaguamento extra ()
Roupa de bebê	60	1000	Início diferido () , Pré-lavagem () , Enxaguamento extra ()
Lã	40	600	Início diferido () , Enxaguamento extra
Desportivo	20	800	Início diferido () , Pré-lavagem () , Enxaguamento extra ()
Rápido 45'	40	800	Início diferido () , Pré-lavagem () , Enxaguamento extra ()
Rápido 15'	Frio	800	Início diferido

Nota!



- A tabela acima mostra as opções aplicáveis para cada programa, bem como as temperaturas e velocidades de centrifugação correspondentes. Se uma opção não for aplicável para um programa, o ícone respectivo piscará no painel de controlo.
- A velocidade predefinida é 1200 rpm.

5.1.2.7 Bloqueio de crianças

 Para evitar a utilização não autorizada por parte de crianças.

 >  >  





Selecione o programa Inicie

Prima sem soltar os botões  (temperatura) e , simultaneamente, durante 3 segundos até soar o sinal sonoro.

PT



Atenção!

Quando o bloqueio de crianças está ativado e o programa inicia, o indicador do bloqueio de crianças acende-se e “CL” e o tempo restante piscam alternadamente no visor a cada 0,5 segundos. Premir qualquer outro botão fará com que o indicador do bloqueio de crianças pisque durante 3 segundos. Quando o programa terminar, “CL” e “FIM” piscarão alternadamente durante 10 segundos, a cada 0,5 segundos, no visor; em seguida; o indicador do bloqueio de crianças piscará durante 3 segundos.

- Apenas premir sem soltar, simultaneamente, os botões  (temperatura) e  (funções) cancela o bloqueio de crianças e não uma falha de energia ou o fim do programa.
- No modo de bloqueio de crianças, todos os botões, exceto os botões **OFF** (ligar/desligar) e   (temperatura/funções) estão bloqueados.
- Cancele o modo de bloqueio de crianças antes de selecionar um programa novo e iniciar a lavagem.

5.1.2.8 Desativar o som do sinal sonoro



 > 

Selecione o programa

Prima sem soltar o botão  (velocidade) durante 3 segundos para desativar o som do sinal sonoro.

Para voltar a ativar o som do sinal sonoro, prima novamente o botão  (velocidade), sem soltar, durante 3 segundos. A configuração será mantida até à próxima redefinição.

Atenção!

- Após desativar o som do sinal sonoro, nenhum som estará ativo.

5.1.2.9 Limpar o tambor

Quando a máquina de secar roupa concluir os ciclos definidos (25 vezes), o indicador de limpeza do tambor começa a piscar no fim do último programa para lembrá-lo que deve executar o programa de limpeza do tambor.

Para cancelar a intermitência do indicador de limpeza do tambor, siga os passos abaixo:

1. Pressione e segure o botão  (limpeza do cilindro) por 3 segundos para colocar em zero o contador por mais 25 ciclos.
2. Os ciclos voltarão a ser contados quando o programa de limpeza do tambor terminar.

PT

5.1.3 Após a lavagem

“Fim” é apresentado.

6. MANUTENÇÃO E LIMPEZA

Aviso!

- Consulte a Informação de segurança.
- Antes de iniciar a sua manutenção, desligue a máquina de lavar roupa da tomada e feche a torneira.

6.1 Limpar a superfície da máquina

A manutenção adequada da máquina de lavar roupa irá prolongar a sua vida útil. A superfície pode ser limpa com detergentes neutros não abrasivos diluídos, se necessário. Se ocorrer o transbordamento de água, use um pano seco para o limpar de imediato. Não são permitidos objetos afiados.

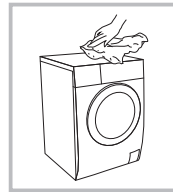

Nota!

Não utilize ácido fórmico e os seus solventes diluídos, ou equivalentes, tais como álcool, solventes ou produtos químicos.

6.2 Limpar o tambor

A ferrugem no interior do tambor deve ser imediatamente removida com um detergente sem cloro.

Não utilize palha de aço.

Nota!

Não coloque roupa na máquina de lavar roupa durante a limpeza do tambor.

6.3 Limpar o vedante e o vidro do óculo

Limpe o vidro e o vedante depois de cada ciclo de lavagem para remover algodão e manchas. A acumulação de algodão pode causar fugas. Retire moedas, botões e quaisquer outros objetos do vedante após cada lavagem.



6.4 Limpar o filtro de admissão

Nota!

- Limpe o filtro de admissão a cada 3 meses, para garantir o funcionamento normal da máquina de lavar roupa.
- O filtro de admissão deve ser limpo se o débito de água estiver condicionado (por exemplo, devido à acumulação de calcário).

6.4.1 Limpar o filtro na torneira

1. Feche a torneira.
2. Retire a mangueira de abastecimento de água da torneira.
3. Limpe o filtro.
4. Volte a ligar a mangueira de abastecimento de água.

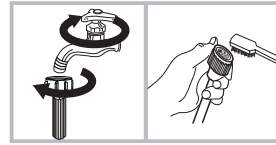

6.4.2 Limpar o filtro dentro da máquina de lavar roupa

1. Desenrosque a mangueira de admissão da parte traseira da máquina de lavar roupa.
2. Retire o filtro com um alicate de pontas e volte a instalá-lo após a limpeza.
3. Use uma escova para limpar o filtro.
4. Volte a ligar a mangueira de admissão.

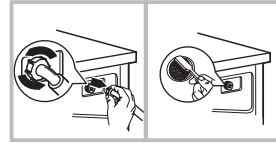

PT

Nota!

- Pode puxar o filtro para fora do tubo para limpar.
- Volte a ligar e abra a torneira.

6.4.3 Limpar o dispensador de detergente

1. Prima o botão na tampa do compartimento do amaciador dentro da gaveta do dispensador, na posição A, conforme indicado pela seta na figura 1.
2. Levante a patilha e retire a tampa do compartimento do amaciador; lave todas as ranhuras em água corrente.
3. Volte a colocar a tampa do compartimento do amaciador e empurre a gaveta para a posição original.

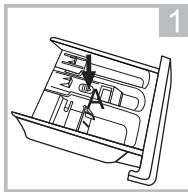

Retire a gaveta do dispensador, aplicando pressão em A

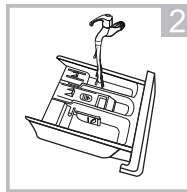

Limpe a gaveta do dispensador em água corrente

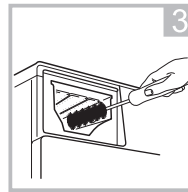

Limpe o interior do encaixe com uma escova de dentes velha

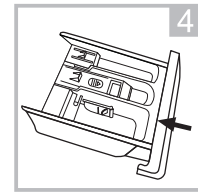

Insira a gaveta do dispensador

Nota!

- Não utilize álcool, solventes ou produtos químicos para limpar a máquina de lavar roupa.
- Limpe o dispensador de detergente a cada 3 meses, para assegurar o funcionamento normal do aparelho.

6.4.4 Limpar o filtro da bomba de escoamento

Aviso!

- Cuidado com a água quente!
- Deixe a máquina de lavar arrefecer.
- Desligue a máquina de lavar roupa antes de limpar para evitar choques elétricos.
- O filtro da bomba de escoamento remove fios e corpos estranhos pequenos da água.
- Limpe o filtro a cada 3 meses, para garantir o funcionamento normal da máquina de lavar roupa.

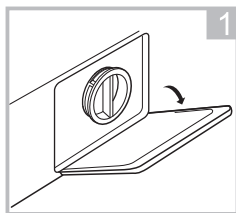

Abra a tampa de serviço



Puxe a mangueira de escoamento de emergência com uma volta de 90° e retire a tampa de cobertura

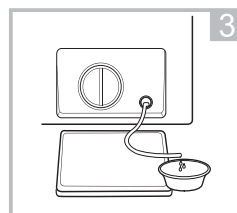

Substitua a mangueira de escoamento de emergência depois de drenar a água

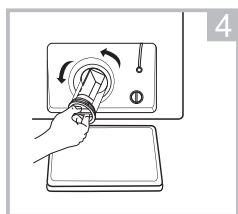

Abra o filtro rodando-o no sentido contrário ao dos ponteiros do relógio

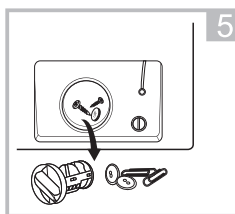

Remova corpos estranhos

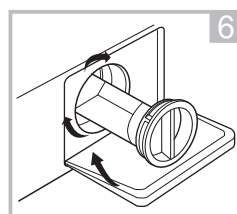

Volte a colocar o filtro e feche a tampa de serviço

Atenção!

- Certifique-se de que volta a colocar devidamente o filtro e a mangueira de escoamento de emergência, caso contrário, poderá haver uma fuga de água.
- Nem todas as máquinas de lavar roupa têm uma mangueira de escoamento de emergência, sendo que, nesses casos, o passo 2 e o passo 3 podem ser ignorados.
- Dependendo do programa, pode haver água quente na bomba depois de utilizar o aparelho. Nunca retire a tampa da bomba durante um ciclo de lavagem, espere sempre até o aparelho terminar o ciclo, estar vazio e ter arrefecido. Quando voltar a colocar a tampa, certifique-se de que a mesma está bem apertada.

6.5 Resolução de problemas

O aparelho não começa a trabalhar ou pára durante o funcionamento.

Tente encontrar uma solução para o problema. Se isso não for possível, contacte o serviço de Apoio ao Cliente.

Aviso!

- Nunca tente reparar a máquina de lavar roupa, pois isso pode causar risco de choque elétrico para si e para as pessoas que utilizam a máquina de lavar roupa.
- As reparações têm de ser efetuadas apenas por especialistas autorizados.
- Reparações incorretas anularão a garantia e não assumimos qualquer responsabilidade por quaisquer lesões ou danos resultantes.

Problema	Causa	Solução
A máquina de lavar roupa não arranca.	A porta não está bem fechada.	Reinicie depois de fechar a porta Verifique se há roupa presa.
A porta não pode ser aberta.	A proteção de segurança está ativada.	Desligue a alimentação e reinicie de seguida.
Fuga de água.	A ligação da mangueira de admissão ou da mangueira de saída não está bem apertada	Verifique e aperte bem os tubos de água Limpe a mangueira de saída.
Há resíduos de detergente no dispensador de detergente.	O detergente está húmido ou solidificado.	Limpe o dispensador de detergente.
O visor não acende.	A CPU ou o arnês está desligada(o).	Verifique se há alguma falha de energia e se a ficha está devidamente ligada.
Ruído anormal.		Verifique se os parafusos de fixação foram removidos Verifique se o piso está nivelado.

Erro apresentado	Causa	Solução
E30	A porta não está bem fechada.	Reinicie depois de fechar a porta Verifique se há roupa presa.
E10	Problema de admissão de água durante a lavagem.	Verifique se a pressão de água está demasiado baixa. Endireite os tubos de água. Verifique se o filtro de admissão está bloqueado.
E21	O escoamento demora muito tempo.	Verifique se a mangueira de escoamento está bloqueada.
E12	Verte água.	Reinicie a máquina de lavar roupa.

Nota!

Após a verificação, volte a ligar a máquina de lavar roupa. Se o problema persistir, contacte o serviço de Apoio ao Cliente.

7. GARANTIAS E LIMITES DE RESPONSABILIDADE

Este produto possui garantia durante um período de 36 meses (incluindo a garantia legal de 24 meses, tal como definido pela legislação local, bem como uma garantia comercial de 12 meses adicional oferecida pela marca) a partir da data de compra, contra qualquer falha resultante de um defeito de fabrico ou de material.

PT

Esta garantia não cobre danos resultantes de má instalação, utilização incorreta ou do desgaste normal do produto. Mais precisamente, a garantia não cobre:

- Danos ou problemas causados pela utilização incorreta, acidentes, alteração ou ligação elétrica com corrente ou tensão incorretas.
- Produtos modificados, aqueles em que o selo de garantia ou o número de série tenham sido danificados, alterados, eliminados ou oxidados.
- Baterias substituíveis e acessórios que possuem uma garantia de 6 meses.
- Falha da bateria devido a um carregamento demasiado prolongado ou devido ao desrespeito das instruções de segurança explicadas no manual.
- Os danos estéticos, incluindo riscos, mossas ou qualquer outro elemento.
- Danos causados por qualquer intervenção efetuada por qualquer pessoa não autorizada.
- Defeitos causados pelo desgaste normal ou devidos ao envelhecimento normal do produto.
- Atualizações do programa, devido a alterações nas configurações de rede.
- Falhas no produto devido à utilização de programas de terceiros para modificar, alterar, adaptar ou modificar o já existente.
- Falhas do produto devido à utilização sem os acessórios homologados pelo fabricante.
- Produtos oxidados.

Em caso algum, o fabricante pode ser responsabilizado pela perda de dados armazenados no disco. Além disso, o fabricante não tem que verificar se os cartões SIM/SD foram devidamente retirados dos produtos devolvidos.

Os produtos reparados ou substituídos podem incluir componentes e equipamentos novos e/ou recondicionados.

MÉTODOS DE ACIONAMENTO

Para obter um serviço de garantia, deve trazer o seu produto ao local de venda juntamente com o comprovativo de compra (talão de caixa, fatura, etc.) do produto e os respetivos acessórios fornecidos com a sua embalagem original.

É importante ter conhecimento da data de compra, do modelo e do número de série ou IMEI (estas informações aparecem habitualmente no produto, na embalagem ou no comprovativo de compra).

Caso contrário, deve trazer o produto com os acessórios necessários para o seu correto funcionamento (alimentação, adaptador, etc.).

No caso em que a sua reclamação seja coberta pela garantia, o serviço pós-venda poderá, dentro dos limites da legislação local:

- Reparar ou substituir as peças defeituosas.
- Trocar o produto entregue por um produto que tenha, pelo menos, as mesmas funcionalidades e que seja equivalente em termos de desempenho.
- Reembolsar o produto pelo preço de compra mencionado no comprovativo de compra.

No caso de uma reparação coberta pela garantia, esta estende-se por um período de 6 meses, mas não é, em caso algum, acumulável em caso de avarias repetidas.

SPIS TREŚCI:

1. INFORMACJE NA TEMAT BEZPIECZEŃSTWA	S. 107
2. DANE TECHNICZNE	S. 111
3. OPIS	S. 117
4. INSTALACJA	S. 121
5. OBSŁUGA	S. 124
6. KONSERWACJA I CZYSZCZENIE	S. 129
7. GWARANCJA I OGRANICZENIE ODPOWIEDZIALNOŚCI	S. 133

PL

1. INFORMACJE NA TEMAT BEZPIECZEŃSTWA

Przed rozpoczęciem korzystania z tego urządzenia elektrycznego należy dokładnie przeczytać instrukcję obsługi i zachować ją do wykorzystania w przyszłości.

1. Urządzenie jest przeznaczone do użytku w domach i podobnych miejscach, np.:
 - kuchnie pracownicze w sklepach, biurach i innych środowiskach zatrudnienia;
 - gospodarstwa rolne;
 - przez gości hotelowych, motelowych oraz innych rodzajach miejsc zamieszkania;
 - w pensjonatach;
 - w blokach lub mieszkaniach w częściach wspólnych.
2. Aby uniknąć zagrożenia w przypadku uszkodzenia przewodu zasilającego, musi zostać on wymieniony przez producenta, serwisanta lub osobę posiadającą podobne kwalifikacje.
3. Przed podłączeniem urządzenia do ściennego gniazda elektrycznego należy upewnić się, że parametry sieci elektrycznej są zgodne z parametrami urządzenia podanymi na tabliczce znamionowej. Urządzenie można podłączyć wyłącznie do gniazda zasilającego z uziemieniem.

4. Po zakończeniu korzystania z urządzenia oraz przed czyszczeniem lub przeprowadzeniem konserwacji należy odłączyć kabel zasilania od źródła zasilania.
5. Z niniejszego urządzenia mogą korzystać dzieci od lat 8 oraz osoby o ograniczonych zdolnościach fizycznych, sensorycznych i umysłowych lub nieposiadające doświadczenia i wiedzy, jeśli pozostają pod nadzorem lub zostały poinstruowane odnośnie do korzystania z urządzenia w bezpieczny sposób i rozumieją związane z tym zagrożenia. Dzieci nie powinny bawić się urządzeniem. Czyszczenie i konserwacja dokonywane przez dzieci nie powinny odbywać się bez nadzoru. Urządzenie oraz jego kabel zasilania powinny znajdować się poza zasięgiem dzieci poniżej 8. roku życia.
6. **OSTRZEŻENIE:** Aby uniknąć uszkodzenia urządzenia, należy transportować je w pozycji roboczej, wykorzystując klamry transportowe (w zależności od modelu). Aby ograniczyć ryzyko uduszenia lub zranienia podczas rozpakowywania, zabezpiecz materiały opakowaniowe przed dziećmi.
7. **OSTRZEŻENIE:** Aby uniknąć obrażeń, przed utylizacją urządzenia należy usunąć elementy, które mogą stanowić zagrożenie: odciąć przewód zasilający, aby nie wystawał poza urządzenie. W lokalnej jednostce samorządowej sprawdź miejsca, w których dozwolona jest utylizacja urządzenia. Zdemontuj blokadę drzwiczek, aby dziecko nie mogło zatrasnąć się wewnątrz urządzenia.
8. Instrukcje dotyczące instalacji, użytkowania i konserwacji urządzenia znajdują się w sekcjach: „INSTALACJA”, „UŻYTKOWANIE” oraz „KONSERWACJA I CZYSZCZENIE”.
9. Maksymalny załadunek urządzenia wynosi: 9 kg suchych tkanin bawełnianych, 3,5 kg w przypadku tkanin syntetycznych i delikatnych oraz 2,5 kg w przypadku wełny.

10. Urządzenie należy podłączyć do sieci wodociągowej za pomocą nowego zestawu rur. Nie zalecamy wykorzystywania rur używanych.
11. Minimalne dopuszczalne ciśnienie wody doprowadzanej do urządzenia wynosi 0,05 MPa.
12. Maksymalne dopuszczalne ciśnienie wody doprowadzanej do urządzenia wynosi 1 MPa.
13. Nigdy nie otwieraj na siłę drzwiczek działającego urządzenia.
14. Nigdy nie otwieraj szuflady na pranie działającego urządzenia.
15. Nie dopuszczaj zwierząt w pobliżu urządzenia.
16. RYZYKO OPARZEN!
Nie dotykaj węża odpływowego ani węża doprowadzającego wodę. Podczas działania urządzenie może się silnie rozgrzewać.
17. RYZYKO ŚMIERTELNEGO PORAŻENIA PRĄDEM ELEKTRYCZNYM!
Unikaj stosowania rozgałęźników i przedłużaczy.
Nie podłączaj urządzenia do uszkodzonego gniazda zasilającego.
Odłączając urządzenie od zasilania, nie ciągnij za przewód, zawsze chwytaj za wtyczkę.
Unikaj podłączania lub odłączania urządzenia mokrymi dłońmi, gdyż stwarza to ryzyko porażenia prądem.
Nigdy nie dotykaj urządzenia mokrymi dłońmi lub stopami.
18. Ryzyko zalania wodą!
Podejmij odpowiednie kroki, aby zabezpieczyć wąż przed odłączeniem się od złącza odpływowego.
19. Ryzyko pożaru!
Nie pozostawiaj palnych cieczy w pobliżu urządzenia.
Otwory nie mogą być zasłaniane przez wykładzinę.

20. Bezpieczeństwo dzieci!

Nie pozostawiaj dzieci bez opieki w pobliżu urządzenia. Dziecko może zatrzaskać się wewnątrz urządzenia, co grozi śmiercią.

Podczas pracy urządzenia szklane drzwiczki i ich powierzchnia mogą być bardzo gorące. Z tego powodu dotknięcie urządzenia może spowodować oparzenie skóry dziecka.

PL

Elementy opakowania należy przechowywać w miejscu niedostępnym dla dzieci.

Dzieci poniżej 3 lat powinny pozostawać w bezpiecznej odległości, chyba że są pod stałym nadzorem.

Utylizacja



Ten znak wskazuje, że na terenie UE produkt nie powinien być wyrzucany z odpadami domowymi. Aby uniknąć skażenia środowiska i zagrożenia zdrowia ludzi wynikającego z niekontrolowanej utylizacji odpadów, należy poddać produkt recyklingowi, który umożliwi odzyskanie części surowców. Aby poprawnie zutylizować zużyte urządzenie, należy skorzystać z systemów zwrotu i odbioru lub skontaktować się z punktem sprzedaży, w którym produkt został nabyty. Pozwoli to na zapewnienie bezpiecznego dla środowiska recyklingu urządzenia.

2. DANE TECHNICZNE

2.1 Arkusze danych produktu

Nazwa dostawcy lub znak handlowy: Auchan

Adres dostawcy^{b)}: SAS OIA, 200, rue de la Recherche, Le Colibri BP 169, 59650 Villeneuve d'Ascq, France

Oznaczenie modelu: 600085259,600085260,600085262,600085265,600085267,600085269

Ogólne dane techniczne produktu:

Parametr	Wartość		Parametr	Wartość	
Pojemność ^{a)} (kg)	9,0		Wymiary (cm)	Wysokość	85
				Szerokość	60
				Głębokość	57
Współczynnik efektywności energetycznej (EEl) ^{a)}	91,0		Klasa efektywności energetycznej ^{a)}	E	
Klasa efektywności wirowania ^{a)}	1,04		Efektywność płukania (g/kg) ^{a)}	5,0	
Zużycie energii w kWh na cykl na podstawie programu ECO 40-60. Rzeczywiste zużycie energii zależy od sposobu wykorzystania urządzenia.	0,865		Zużycie wody w litrach na cykl na podstawie programu ECO 40-60. Rzeczywiste zużycie wody zależy od sposobu wykorzystania urządzenia i twardości wody.	50	
Maksymalna temperatura wewnątrz pranych tkanin ^{a)} (°C)	Pojemność	41	Wilgotność resztkowa prania ^{a)} (%)	Pojemność	53
	1/2	35		1/2	53
	1/4	25		1/4	53
Szybkość wirowania ^{a)} (obr/min)	Pojemność	1200	Klasa wydajności wirowania ^{a)}	B	
	1/2	1200			
	1/4	1200			
Czas trwania programu ^{a)} (g:min)	Pojemność	3:48	Typ	Wolnostojąca	
	1/2	2:54			
	1/4	2:54			

PL

Poziom hałasu emitowanego podczas fazy wirowania ^{a)} (dB (A) dot. 1 pW)	80	Klasa emitowanego hałasu ^{a)} (faza wirowania)	C
Tryb wyłączony (W)	0,50	Tryb gotowości (W)	1,00
Tryb opóźnionego włączania (W) (jeśli jest dostępny)	4,00	Tryb gotowości sieci (W) (jeśli jest dostępny)	Nie dot.

Minimalny okres gwarancji oferowanej przez producenta ^{b)}:

Produkt zaprojektowano tak, aby podczas cyklu prania uwalniał jony srebra.	Nie
--	-----

Informacje dodatkowe:

Strona internetowa dostawcy, na której podano informacje określone w punkcie 9 Załącznika II do Rozporządzenia Komisji (UE) nr 2019/2023 (1) ^{b)}

^{a)} w przypadku programu ECO 40-60.

^{b)} zmian wprowadzonych w tych punktach nie uznaje się za istotne do celów art. 4 ust. 4 rozporządzenia (UE) nr 2017/1369.

^{c)} jeżeli baza danych produktów automatycznie generuje końcową wartość tej komórki, dostawca nie wprowadza tych danych.

PL

Uwaga:

- Ustawienie programu do testowania zgodnie z obowiązującą normą EN60456 dotyczącą prania.
- Ustawienie programu do testowania zgodnie z obowiązującą normą EN50229 dotyczącą prania i suszenia.
- Korzystając z programu testowego, wypierz określoną ilość odzieży przy maksymalnym ustawieniu wirowania.
- Rzeczywiste parametry zależą od sposobu korzystania z urządzenia i mogą być inne niż podane w powyższej tabeli.
- Emisja hałasu podczas prania/wirowania została podana dla standardowego cyklu prania i pełnego załadunku.
- Rzeczywiste zużycie energii zależy od sposobu korzystania z urządzenia.
- Rzeczywiste zużycie wody zależy od sposobu wykorzystania urządzenia i twardości wody.
- Kluczowe części zamienne dostępne przez 10 lat.

PL**2.2 Arkusz danych produktu dotyczący (UE) 2019/2014**

Arkusz danych produktu dotyczący tego urządzenia dostępny jest na stronie internetowej. Wejdź na stronę <https://eprel.ec.europa.eu> i wpisz numer modelu urządzenia, aby pobrać arkusz danych. Numer modelu podany jest w części Dane techniczne w tej instrukcji.

2.3 Dane ogólne

Zasilanie	220–240 V~, 50 Hz
Moc znamionowa	2000 W
Prąd	Maks. 10 A
Pojemność pralki	9 kg
Standardowe ciśnienie wody	0,05–1 MPa
Wymiary (szer. × gł. × wys.)	60 x 57 x 85 cm
Masa	71 kg

2.4 Opis programów

Dostępność programów jest uzależniona od rodzaju pranych tkanin.

Programy	
Bawełna	Wytrzymałe tkaniny odporne na wysoką temperaturę: bawełna lub len.
Syntetyczne	Do prania tkanin syntetycznych, na przykład koszul, kurtek, tkanin mieszanych. W przypadku prania dzianin należy zmniejszyć ilość detergentu ze względu na możliwość powstawania piany.
Niemowlęce	Do prania ubranek dziecięcych. Pranie i płukanie są bardziej intensywne, aby chronić skórę dziecka.
Szybki 45'	Do szybkiego uprania (w 45 minut) małej ilości nieznacznie zabrudzonej odzieży.
Mieszane	Mieszany załadunek składający się z odzieży bawełnianej i syntetycznej.
Dżinsy	Specjalny program do prania jeansów.
20°C	Do prania tkanin w jaskrawych kolorach, ochrona kolorów.
Szybki 15'	Do szybkiego (w 15 minut) uprania małej ilości nieznacznie zabrudzonej odzieży.
Wełna	Do tkanin wełnianych i zawierających dużo włókien wełnianych przeznaczonych do prania ręcznego lub prania w pralce; delikatny cykl prania, który zapobiega kurczeniu się tkanin dzięki wydłużonemu czasowi prania (tkaniny moczą się w środku piorącym).
Tylko wirowanie	Jedynie wirowanie z możliwością wyboru prędkości wirowania.
Płukanie i wirowanie	Jedynie płukanie i wirowanie.
Odzież sportowa	Do prania odzieży sportowej.
Kołdra / Pościel	Specjalny program do prania kołder i pościeli.
Intensywny	Aby zwiększyć efektywność prania, wydłużony jest czas prania.
ECO 40-60	Temperatura jest ustawiona na 40°C. Program odpowiedni do prania odzieży przeznaczonej do prania w temperaturze 40–60°C.

Uwaga:

Dobierz program prania do rodzaju tkaniny.

2.5 Tabela cykli prania

Program	Pojemność nominalna (kg)	Czas trwania (g:min)	Energia (kWh)	Woda (l)	Najwyższa temp. (°C) ¹⁾	Wilgotność resztkowa/prędkość wirowania (%) ²⁾
Bawełna	9,0	2:40	1,15	75	40	60,0
Syntetyczne	4,5	2:20	0,7	60	40	35,0
Niemowlęce	9,0	1:43	1,5	70	60	70,0
Dżinsy	9,0	1:48	1,5	70	60	70,0
Mieszane	9,0	1:20	0,9	70	40	70,0
20°C	4,5	1:01	0,25	60	20	65,0
Płukanie i wirowanie	9,0	0:20	0,065	25	15	60,0
Tylko wirowanie	9,0	0:12	0,055	-	-	60,0
Intensywny	9,0	3:48	1,2	70	40	70,0
ECO 40–60 ³⁾	9,0	3:48	1,295	64	41	53,0
	4,5	2:54	0,848	50	35	53,0
	2,5	2:54	0,51	38	25	53,0
Kołdra / Pościel	9,0	1:48	1	70	40	70,0
Wełna	2,0	1:07	0,5	55	40	80,0
Odzież sportowa	4,0	0:45	0,25	50	20	65,0
Szybki 45'	2,0	0:45	0,75	40	40	70,0
Szybki 15'	2,0	0:15	0,05	40	15	75,0

PL

1. Najwyższa temperatura prania w cyklu prania przez co najmniej 5 minut.
2. Wilgotność resztkowa po cyklu prania w procentach zawartości wody i prędkości wirowania, z jaką ją osiągnięto.
3. Program ECO 40–60 może prac zwyczajnie zabrudzoną bawełnianą odzież, która nadaje się do prania w temperaturze 40°C lub 60°C, w tym samym cyklu. Tego programu używa się do oceny zgodności z rozporządzeniem (UE) 2019/2023.

Uwaga:

- Najbardziej skuteczne pod względem zużycia energii są na ogół te programy, które pracują w niższych temperaturach i przez dłuższy czas.
- Załadunek pralko-suszarki do pojemności wskazanej dla poszczególnych programów pomaga w oszczędzaniu energii i wody.
- Prędkość wirowania wpływa na poziom hałasu i wilgotności: im większa jest prędkość wirowania w fazie wirowania, tym większy hałas pralka wydaje i tym mniejsza jest wilgotność resztkowa prania.
- Parametry w powyższej tabeli podano wyłącznie do celów informacyjnych. Rzeczywiste parametry mogą być inne.

Informacje związane z normą EN 60456:2016/prA:2019 i rozporządzeniem (UE) nr 2019/2014, (UE) 2019/2023

- Klasa efektywności energetycznej w UE: E.
- Program testowy energii to ECO 40-60. Pozostałe ustawienia są domyślne.
- 1/2 załadunku pralki 9 kg: 4,5 kg
- 1/4 załadunku pralki 9 kg: 2,5 kg

PL

3. OPIS

3.1 Przegląd produktu

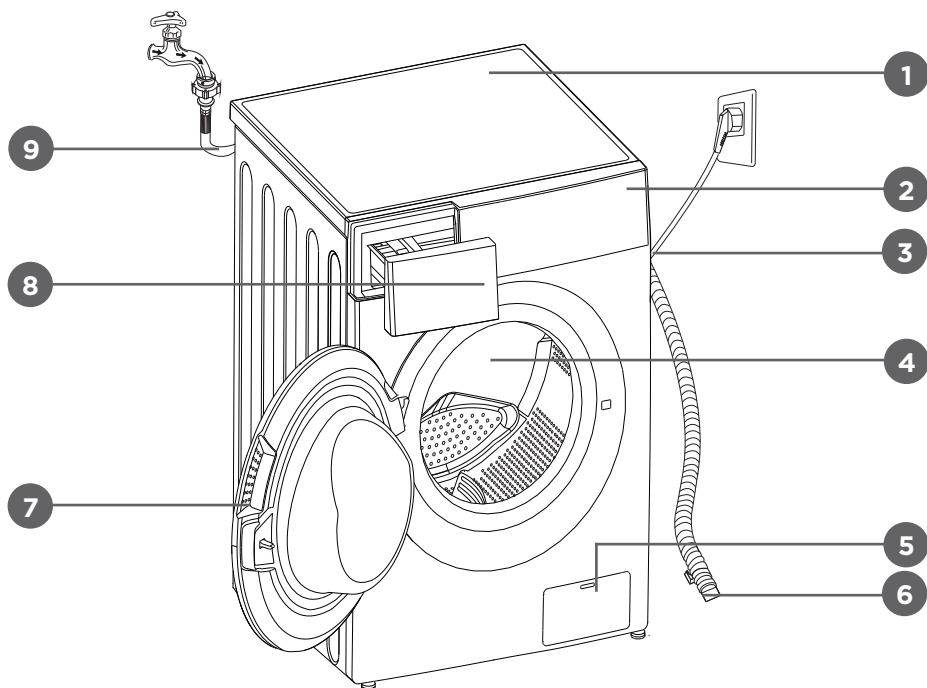

PL

- | | | |
|-----------------------|------------------|----------------------------|
| 1. Pokrywa górna | 5. Filtr pompy | 8. Szuflada na detergenty |
| 2. Panel sterowania | 6. Wąż odpływowy | 9. Wąż doprowadzający wodę |
| 3. Przewód zasilający | 7. Drzwiczki | |
| 4. Bęben | | |

3.2 Panel sterowania

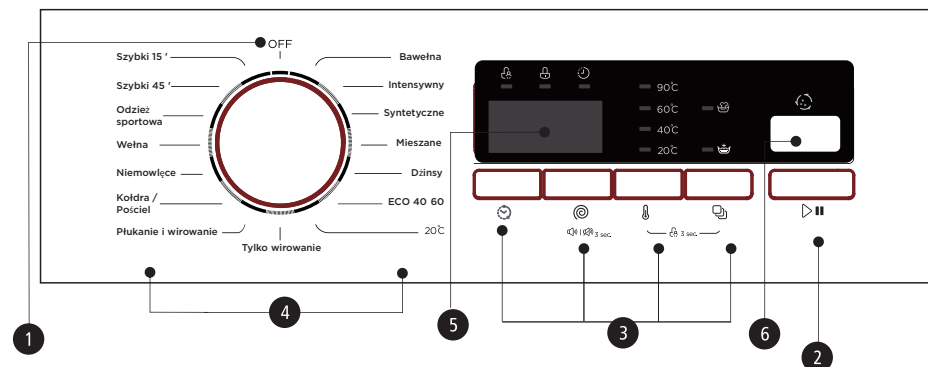

1. Wł./Wył.

Włączanie i wyłączanie urządzenia.

2. Start/pauza

Naciśnij ten przycisk, aby uruchomić lub wstrzymać cykl prania.

3. Opcja

Umożliwia wybór dodatkowych funkcji; po wybraniu funkcji przycisk podświetli się.

4. Programy

Dostępne w zależności od rodzaju tkanin.

5. Wyświetlacz

Na wyświetlaczu widoczne są ustawienia, szacowany pozostały czas prania, opcje i komunikaty stanu pralki. W czasie trwania cyklu prania wyświetlacz jest włączony.

6. Czyszczenie bębna

Wyczyść bęben i rurkę urządzenia.

PL

3.3 Wyświetlacz

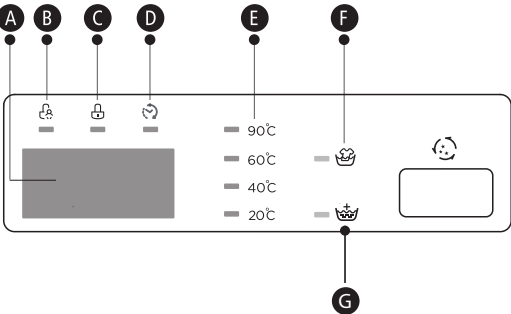

A Wyświetlacz

Czas prania	Czas opóźnienia
1:25	2h
Prędkość	Błąd
400	E30
Koniec	
End	

B Zabezpieczenie przed dziećmi
C Blokada drzwiczek
D Opóźnienie
E Temperatura
F Pranie wstępne
G Dodatkowe płukanie

Uwaga:

Rysunki mają charakter poglądowy. Rysunki należy konfrontować z rzeczywistym wyglądem urządzenia.

3.4 Szuflada na detergenty

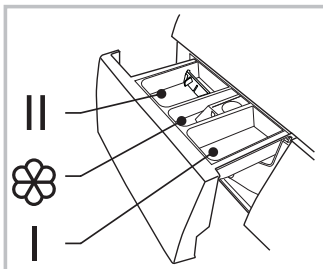

I: Detergent do prania wstępnego

II: Detergent do prania głównego

☼: Płyn zmiękczający

Wyciągnij szufladę

Ostrożnie!

Detergent należy umieścić w „przegrodzie I”, jeżeli wybrano pranie wstępne w pralce posiadającej taką funkcję.

Program	I	II	☼	Program	I	II	☼
Bawełna	<input type="radio"/>	<input checked="" type="radio"/>	<input type="radio"/>	Kołdra / Pościel	<input type="radio"/>	<input checked="" type="radio"/>	<input type="radio"/>
Syntetyczne	<input type="radio"/>	<input checked="" type="radio"/>	<input type="radio"/>	Niemowlęce	<input type="radio"/>	<input checked="" type="radio"/>	<input type="radio"/>
Mieszane	<input type="radio"/>	<input checked="" type="radio"/>	<input type="radio"/>	Wełna		<input checked="" type="radio"/>	<input type="radio"/>
Dżinsy	<input type="radio"/>	<input checked="" type="radio"/>	<input type="radio"/>	Odzież sportowa	<input type="radio"/>	<input checked="" type="radio"/>	<input type="radio"/>
Tylko wirowanie				Szybki 45'	<input type="radio"/>	<input checked="" type="radio"/>	<input type="radio"/>
Płukanie i wirowanie			<input type="radio"/>	Szybki 15'		<input checked="" type="radio"/>	<input type="radio"/>
ECO 40-60		<input checked="" type="radio"/>	<input type="radio"/>	Intensywny		<input checked="" type="radio"/>	<input type="radio"/>
20°C		<input checked="" type="radio"/>	<input type="radio"/>				

PL

Obowiązkowo Opcjonalnie

3.5 Polecane detergenty

Polecane detergenty piorące	Temp. prania (°C)	Rodzaj tkanin
Detergent silnie działający ze środkami bielącymi i wybielaczami optycznymi	40/60/90	Białe tkaniny z bawełny lub lnu odpornych na gotowanie
Detergent do kolorów ze środkiem bielącym i wybielaczami optycznymi.	20/30/40	Kolorowe tkaniny z bawełny lub lnu
Detergent do koloru lub łagodny detergent bez wybielaczy optycznych	20/30/40	Kolorowe tkaniny z łatwych w pielęgnacji włókien lub materiałów syntetycznych
Łagodne detergenty piorące	20/30	Delikatne tkaniny, jedwab, wiskoza
Specjalny detergent do wełny	20/30/40	Wełna

Uwaga:

- W przypadku detergentów lub dodatków zbrulonych lub kleistych zalecamy rozcieńczenie ich wodą przed dodaniem do szuflady, aby zapobiec zatłakaniu się wlotu do szuflady, co spowoduje przelewanie się pobieranej wody.
- Dobieraj typ detergentu do temperatury prania, aby uzyskać najlepszy wynik, zużywając mniej wody i prądu.
- Aby uzyskać najlepsze rezultaty czyszczenia, ważne jest odpowiednie dobranie ilości detergentu.

- Jeśli bęben nie jest całkowicie napełniony, należy użyć mniejszej ilości detergentu.
- Ilość detergentu należy zawsze dobierać do twardości wody. Jeśli woda z kranu jest miękka, należy użyć mniejszej ilości detergentu.
- Ilość detergentu zależy od stopnia zabrudzenia tkanin. Do mniej zabrudzonych tkanin używa się mniejszej ilości detergentu.
- Detergent o wysokim stężeniu (detergent w koncentracji) wymaga użycia wyjątkowo dokładnej ilości.

Niżej wymienione objawy oznaczają użycie zbyt dużej ilości detergentu.

- Nadmierna piana.
- Niska jakość prania i płukania.

Niżej wymienione objawy oznaczają użycie zbyt małej ilości detergentu.

- Pranie nabiera szarego koloru.
- Nagromadzenie osadu na bębnie, elemencie grzejnym i/lub praniu.

PL

3.6 Akcesoria

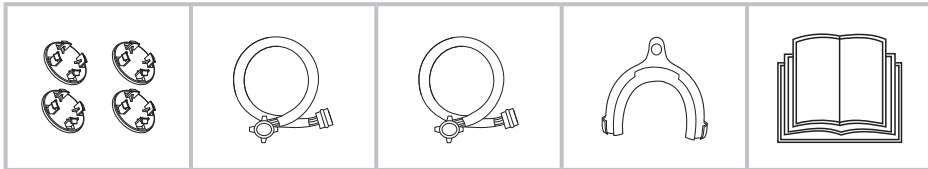

Korki transportowe

Wąż doprowadzający wodę zimną

Wąż doprowadzający wodę gorącą (opcjonalny)

Uchwyt węża odpływowego (opcjonalny)

Instrukcja obsługi

4. INSTALACJA

4.1 Miejsce instalacji

Ostrzeżenie!

- Stabilność jest istotnym czynnikiem pozwalającym zapobiec przemieszczaniu się urządzenia!
- Upewnij się, że urządzenie nie jest ustawione na przewodzie zasilającym.

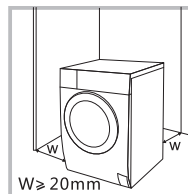

Przed zainstalowaniem pralki wybierz lokalizację odpowiadającą poniższej charakterystyce.

1. Sztywna, sucha, równa powierzchnia.
2. Brak bezpośredniego nasłonecznienia.
3. Odpowiednia wentylacja.
4. Temperatura w pomieszczeniu: powyżej 0°C.
5. Z dala od materiałów opałowych, na przykład węgla lub gazu.

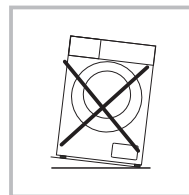

PL

4.2 Rozpakowywanie pralki

Ostrzeżenie!

- Materiały opakowaniowe (np. folie, styropian) mogą być niebezpieczne dla dzieci.
- Ryzyko uduszenia! Wszelkie materiały opakowaniowe należy przechowywać w miejscu niedostępnym dla dzieci.

1. Usuń karton i materiały ze styropianu.
2. Podnieś pralkę i usuń materiał, którym opakowano jej spód. Upewnij się, że mały trójkątny element z pianki został w całości usunięty od spodu. Jeżeli nie udało się usunąć pianki, połóż urządzenie na boku i ręcznie wyciągnij mały element wykonany z pianki.
3. Usuń taśmę zabezpieczającą przewód zasilający i wąż odpływowy.
4. Wyjmij wąż doprowadzający z bębna.

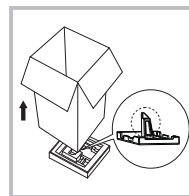

4.2.1 Usuwanie śrub transportowych

Ostrzeżenie!

- Śruby transportowe, znajdujące się z tyłu, należy usunąć przed rozpoczęciem użytkowania urządzenia.
- Śruby transportowe mogą się przydać, jeśli w przyszłości zajdzie potrzeba przemieszczenia urządzenia, dlatego należy je zachować i przechowywać w bezpiecznym miejscu.

Aby usunąć śruby, wykonaj poniższe kroki:

1. Poluzuj 4 śruby kluczem i wyjmij je.
2. Zatkaj otwory korkami transportowymi.
3. Odpowiednio zabezpiecz śruby transportowe na czas przechowywania.

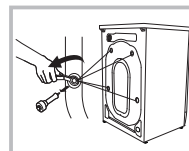

4.3 Poziomowanie pralki

Ostrzeżenie!

- Nakrętki blokujące znajdujące się na czterech nóżkach muszą być mocno dokręcone do obudowy.
1. Sprawdź, czy nóżki są dobrze dokręcone do obudowy. Jeżeli nie są dobrze dokręcone, obróć je we właściwe położenie i dokręć nakrętki.
 2. Poluzuj nakrętkę blokującą, a następnie wykręcaj nóżkę do momentu jej właściwego zetknięcia się z podłogą.
 3. Wyreguluj długość nóżek i zablokuj je kluczem, upewnij się, że pralka jest stabilna.

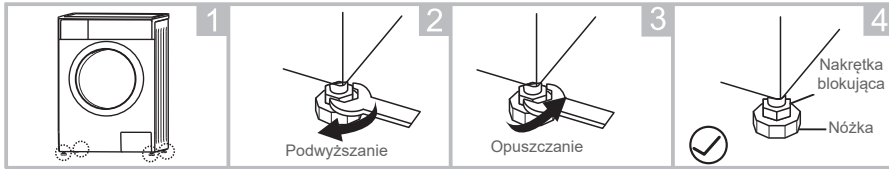

4.4 Podłączanie pralki

4.4.1 Podłączanie węża doprowadzającego wodę

Ostrzeżenie!

- Zastosuj się do wskazówek umieszczonych w tym rozdziale, aby uniknąć wycieków wody i uszkodzeń wywołanych przez wodę!
- Nie zginaj, nie zgniataj, nie modyfikuj ani nie przecinaj węża doprowadzającego wodę.
- W przypadku modeli wyposażonych w zawór wody gorącej należy połączyć zawór z przyłączem wody gorącej za pomocą węża doprowadzającego wodę gorącą. Spowoduje to automatyczne zmniejszenie zużycia energii na niektórych programach. Podłącz wąż doprowadzający, jak wskazano w instrukcji. Istnieją dwa sposoby podłączania węża doprowadzającego.

4.4.1.1 Połączenie pomiędzy zwykłym kranem i wężem doprowadzającym

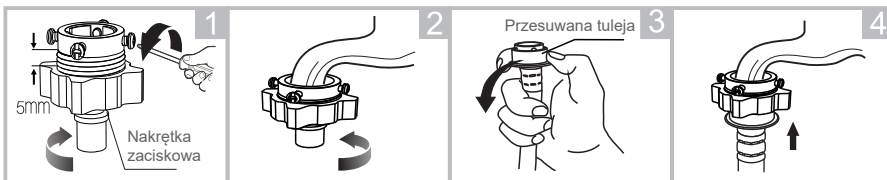

Poluzuj nakrętkę zaciskową i cztery śruby

Dokręć nakrętkę zaciskową

Naciśnij przesuwaną tuleję, wsuń wąż doprowadzający od spodu

Połączenie jest gotowe

4.4.1.2 Połączenie pomiędzy kranem z gwintem i wężem doprowadzającym

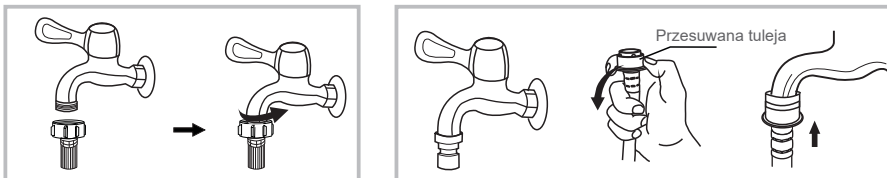

Kran z gwintem i wąż doprowadzający

Specjalny kran do podłączania pralki

Podłącz drugi koniec węża doprowadzającego do zaworu z tyłu pralki i mocno przykręć wąż w kierunku zgodnym z ruchem wskazówek zegara.

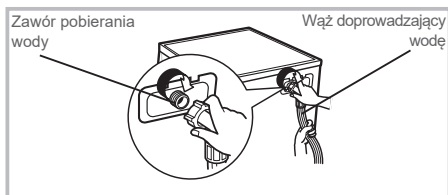

4.4.2 Podłączenie węża odpływowego

Ostrzeżenie!

- Nie zginaj ani nie rozciągaj węża odpływowego.
 - Zadbaj o właściwe umieszczenie węża odpływowego, w przeciwnym razie może dojść do uszkodzeń spowodowanych wyciekami wody.
- Wąż odpływowy można podłączyć na dwa sposoby.

PL

1. Umieścić wąż w złączu odpływowym.
2. Podłączyć wąż do rozgałęzionej rury odpływowej.

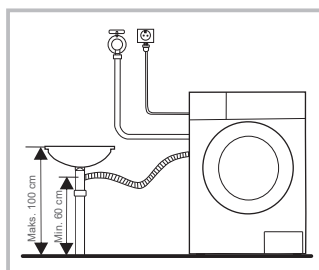
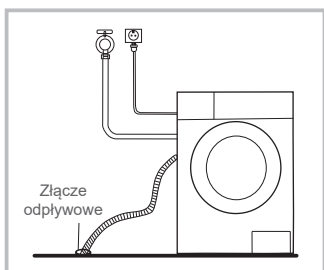

Uwaga:

Jeżeli pralka została wyposażona w uchwyt węża odpływowego, zainstaluj go w poniższy sposób.

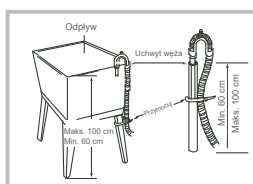
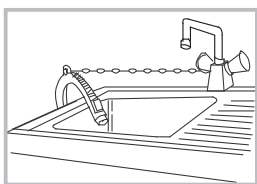

Ostrzeżenie!

- Instalując wąż odpływowy, przymocuj go dobrze za pomocą linki lub łańcuszka.
- Jeżeli wąż odpływowy jest zbyt długi, nie wciskaj go do pralki, ponieważ będzie to powodem powstawania niepokojących dźwięków.

5. OBSŁUGA

5.1 Szybkie rozpoczęcie

Ostrożnie!

- Przed rozpoczęciem prania upewnij się, że pralka jest poprawnie zainstalowana.
- Przed przeprowadzeniem pierwszego prania należy przeprowadzić jeden cały cykl prania bez odzieży, patrz poniżej.

5.1.1 Przed praniem

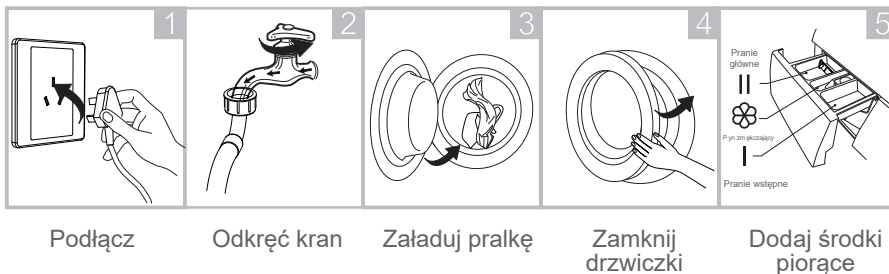

Uwaga:

Detergent należy umieścić w „przegrodzie I”, jeżeli wybrano pranie wstępne w pralce posiadającej taką funkcję.

5.1.2 Pranie

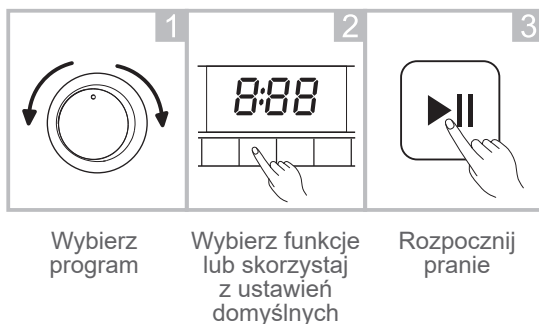

Uwaga:

- Jeżeli nie korzystasz z dodatkowych funkcji, możesz pominąć krok 2.
- Temperatura otoczenia musi mieścić się w zakresie od 0 do 40° C. Korzystanie z pralki w temperaturach poniżej 0°C może spowodować uszkodzenie zaworu pobierania wody i systemu odpływowego wywołane mrozem.
- Przed praniem zapoznaj się ze sposobem użytkowania detergentów, z których korzystasz. Używaj wyłącznie środków piorących, które nie wytwarzają piany, przeznaczonych do pralek.

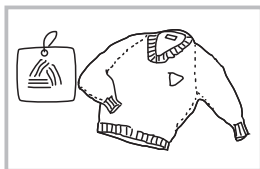

Sprawdź metkę

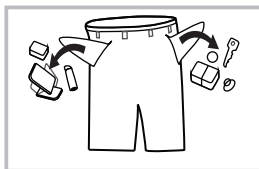

Wymij wszystko z kieszeni

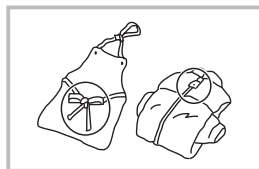

Zwiąż długie paski, zapnij suwaki i guziki

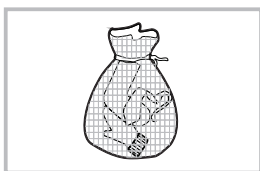

Umieść małe sztuki bielizny w poszewce na poduszkę

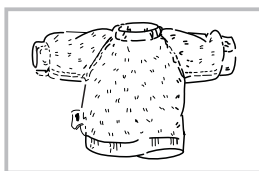

Odwróć na lewą stronę odzież z tkanin ulegających mechaceniu lub z tkanin z długim włosiem

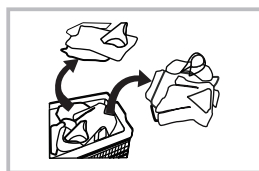

Rozdziel ubrania wykonane z różnych tkanin



PL

Ostrzeżenie!

- Pranie pojedynczej sztuki odzieży może powodować duże problemy z wyważeniem. Dlatego zalecamy dodanie jednej lub dwóch dodatkowych sztuk odzieży do załadunku, aby spuszczenie wody przebiegało bez zakłóceń.
- Nie pierz ubrań, które zostały zabrudzone naftą, benzyną, alkoholem lub innymi substancjami palnymi.

5.1.2.1 Opóźnienie

Ustawianie funkcji Opóźnienia:

1. Wybierz program.
2. Naciśnij przycisk  (opóźnienie), aby ustawić czas (opóźnienie może zawierać się w zakresie 0–24 godz.).
3. Naciśnij przycisk , aby uruchomić odliczanie opóźnienia.



Wybierz program



Ustaw czas



Rozpocznij pranie



Wyłączanie funkcji opóźnienia:

Naciskaj przycisk , aż na wyświetlaczu pojawi się „0H”. Przycisk należy nacisnąć zanim program się rozpocznie. Jeżeli program już się rozpoczął, obróć pokrętkę programów do pozycji **OFF**, aby wyłączyć program.



Ostrożnie!

- Jeżeli w trakcie prania wystąpi przerwa w dostawie energii elektrycznej, wybrany program zostanie zapisany w specjalnej pamięci urządzenia. Program będzie kontynuowany po przywróceniu zasilania.

5.1.2.2 Płukanie dodatkowe

Aby wybrać funkcję płukania dodatkowego, naciskaj przycisk  (funkcja), aż zapali się wskaźnik  (płukanie dodatkowe).

5.1.2.3 Pranie wstępne

- Funkcja prania wstępnego pozwala na wstępne pranie załadunku przed praniem głównym. Funkcja ta sprawdza się w przypadku dużych załadunków mocno zabrudzonych tkanin.
- Aby wybrać funkcję prania wstępnego, naciskaj przycisk  (funkcja), aż zapali się wskaźnik  (pranie wstępne). Nie zapomnij dodać detergentu do „przegrody I”, jeżeli wybrano funkcję prania wstępnego.

PL

5.1.2.4 Temperatura

Naciśnij przycisk  (temperatura), aby wybrać temperaturę (zimna, 20°C, 40°C, 60°C, 90°C).

5.1.2.5 Prędkość

Naciśnij przycisk  (prędkość), aby zmienić prędkość wirowania: 0–400–600–800–1000–1200.

Domyślna prędkość wynosi 1200 obr./min.

Uwaga:

- Im większa jest prędkość wirowania w fazie wirowania, tym większy hałas pralka wydaje i tym mniejsza jest wilgotność resztkowa prania.

5.1.2.6 Tabela opcji

Program	Temp. (°C)	Prędkość (obr./min.)	Opcje
Bawełna	40	800	Opóźnione włączenie (⏸), Pranie wstępne (👤), Płukanie dodatkowe (👤)
Intensywny	40	800	Opóźnione włączenie (⏸)
Syntetyczne	40	800	Opóźnione włączenie (⏸), Pranie wstępne (👤), Płukanie dodatkowe (👤)
Mieszane	40	1000	Opóźnione włączenie (⏸), Pranie wstępne (👤), Płukanie dodatkowe (👤)
Dżinsy	60	1000	Opóźnione włączenie (⏸), Pranie wstępne (👤), Płukanie dodatkowe (👤)
ECO 40-60	-	-	Opóźnione włączenie (⏸)
20°C	20	1000	Opóźnione włączenie (⏸), Płukanie dodatkowe
Tylko wirowanie	-	1000	Opóźnione włączenie (⏸)
Płukanie i wirowanie	-	1000	Opóźnione włączenie (⏸), Płukanie dodatkowe
Kołdra / Pościel	40	1000	Opóźnione włączenie (⏸), Pranie wstępne (👤), Płukanie dodatkowe (👤)
Niemowlęce	60	1000	Opóźnione włączenie (⏸), Pranie wstępne (👤), Płukanie dodatkowe (👤)
Wełna	40	600	Opóźnione włączenie (⏸), Płukanie dodatkowe
Odzież sportowa	20	800	Opóźnione włączenie (⏸), Pranie wstępne (👤), Płukanie dodatkowe (👤)
Szybki 45'	40	800	Opóźnione włączenie (⏸), Pranie wstępne (👤), Płukanie dodatkowe (👤)
Szybki 15'	Zimna	800	Opóźnienie





PL



Uwaga:

- Powyższa tabela przedstawia opcje dostępne dla każdego programu, jak również odpowiednie temperatury i prędkości wirowania. Jeśli opcji nie da się zastosować w przypadku danego programu, na panelu sterowania zaczną migać ikona odpowiadającej takiej opcji.
- Domyślna prędkość wynosi 1200 obr./min.

5.1.2.7 Blokada przed dziećmi

 W celu uniknięcia użycia pralki przez dziecko.





 >  >  

Wybierz program Rozpocznij pranie Równocześnie naciśnij i przytrzymaj przyciski  (temperatura) i  (funkcji) przez 3 sekundy do wyemitowania dźwięku dzwonka.

PL

Ostrożnie!

Po włączeniu zabezpieczenia przed dziećmi i uruchomieniu programu na wyświetlaczu pojawi się symbol zabezpieczenia przed dziećmi oraz wskazanie „CL”, które co 0,5 sekundy będzie przełączało się na wskazanie pozostałego czasu. Naciśnięcie innego przycisku spowoduje miganie wskaźnika zabezpieczenia przed dziećmi przez 3 sekundy. Przez 10 sekund po zakończeniu programu na wyświetlaczu na przemian co 0,5 sekundy będą pojawiały się wskazania „CL” i „KONIEC”, a następnie przez 3 sekundy będzie migał wskaźnik zabezpieczenia przed dziećmi.

- Wyłączenie zabezpieczenia przed dziećmi jest możliwe poprzez równoczesne przytrzymanie przycisków  (temperatura) i  (funkcji). Wyłączenie zasilania lub zakończenie programu nie spowodują wyłączenia zabezpieczenia.
- W trybie zabezpieczenia przed dziećmi zablokowane są wszystkie przyciski oprócz przycisków **OFF** (wł./wył.) i   (temperatura/funkcji).
- Aby wybrać nowy program i rozpocząć pranie, wyłącz zabezpieczenie przed dziećmi.

5.1.2.8 Wyciszanie dzwonka



 > 

Wybierz program Aby wyciszyć dzwonek, naciśnij i przytrzymaj przycisk  (prędkość) przez 3 sekundy.

Aby wyłączyć wyciszenie dzwonka, ponownie naciśnij i przytrzymaj przycisk  (prędkość) przez 3 sekundy. Ustawienie zostanie zachowane do najbliższego resetowania.

Ostrożnie!

- Po wyciszeniu dzwonka dźwięki nie będą emitowane przez urządzenie.

5.1.2.9 Czyszczenie bębna

Po ukończeniu określonej liczby cykli (25) zacznie migać wskaźnik Czyszczenie bębna, który przypomina o konieczności uruchomienia programu czyszczenia bębna.

Aby wyłączyć miganie wskaźnika Czyszczenie bębna, wykonaj poniższe kroki.

1. Naciśnij i przytrzymaj przycisk  (czyszczenie bębna) przez 3 sekundy, aby zresetować licznik na kolejne 25 cykli.
2. Zliczanie cykli rozpoczyna się od nowa po zakończeniu programu czyszczenia bębna.

5.1.3 Po zakończeniu prania

Wyświetlanie jest wskazanie „Koniec”.

6. KONSERWACJA I CZYSZCZENIE

Ostrzeżenie!

- Zob. Informacje na temat bezpieczeństwa.
- Przed rozpoczęciem konserwacji odłącz pralkę od zasilania i zakręć kran.

6.1 Czyszczenie obudowy

Prawidłowa konserwacja pralki wydłuży jej żywotność. W razie potrzeby powierzchnię można wyczyścić rozcieńczonym neutralnym detergentem niezawierającym składników ściernych. Jeżeli dojdzie do wycieku wody, wytrzyj ją niezwłocznie za pomocą wilgotnej ściereczki. Nie używaj ostrych przedmiotów.

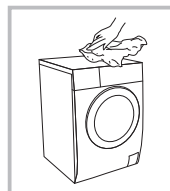

PL

Uwaga:

Nie używaj kwasu mrówkowego ani jego roztworów lub podobnych substancji, takich jak alkohol, rozpuszczalniki lub środki chemiczne.

6.2 Czyszczenie bębna

Natychmiast usuwaj rdzę, która pojawi się w bębnie z powodu obecności metalowych przedmiotów. Użyj w tym celu bezchlorowego detergentu. Nie używaj wełny stalowej.

Uwaga:

Nie umieszczaj odzieży w bębnie w trakcie jego czyszczenia.

6.3 Czyszczenie uszczelki drzwiczek i szyby

Przetrzyj szybę i uszczelkę po każdym cyklu prania, aby usunąć kłaczki i zabrudzenia. Nagromadzenie zanieczyszczeń może powodować przecieki. Po każdym praniu usuwaj z uszczelki monety, guziki i inne przedmioty.



6.4 Czyszczenie filtra wody

Uwaga:

- Filtr wody należy czyścić co 3 miesiące, aby zapewnić prawidłowe działanie pralki.
- Filtr wody należy wyczyścić, jeśli przepływ wody jest ograniczony (np. przez gromadzenie się kamienia).

6.4.1 Czyszczenie filtra w kranie

1. Zakręć kran.
2. Odłącz wąż doprowadzający od kranu.
3. Oczyszcz filtr.
4. Podłącz wąż doprowadzający do kranu.

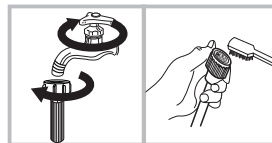

6.4.2 Czyszczenie filtra wewnątrz pralki

1. Odkręć wąż doprowadzający z tyłu pralki.
2. Za pomocą płaskich szczypek wyjmij filtr i załóż go ponownie po wyczyszczeniu.
3. Oczyszcz filtr za pomocą szczotki.
4. Podłącz wąż doprowadzający.

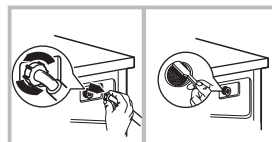

Uwaga:

- Aby oczyścić filtr, możesz wyjąć go z węża.
- Ponownie podłącz wąż i odkręć kran.

6.4.3 Czyszczenie szuflady na detergenty

1. Naciśnij przycisk na pokrywie komory na płyn zmiękczający (wewnątrz szuflady na detergenty), w miejscu oznaczonym literą A wskazaną przez strzałkę na rysunku 1.
2. Unieś zatrzask i wyjmij pokrywę komory na płyn zmiękczający; umyj wszystkie wgłębienia i kanały pod bieżącą wodą.
3. Załóż pokrywę komory na płyn zmiękczający i wsuń szufladę na miejsce.

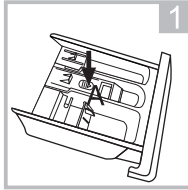

Wyciągnij szufladę na detergenty, naciskając w miejscu oznaczonym literą A.

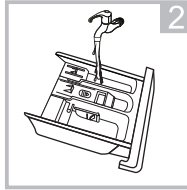

Oczyść szufladę na detergenty pod bieżącą wodą.

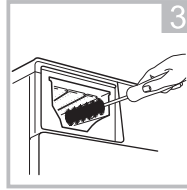

Oczyść wnętrze i zakamarki szuflady, używając starej szczoteczki do zębów.

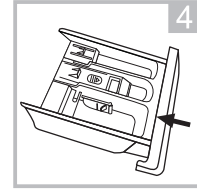

Włóż szufladę na detergenty do otworu w pralce.

PL

Uwaga:

- Do czyszczenia pralki nie należy używać alkoholu, rozpuszczalników ani substancji chemicznych.
- Szufladę na detergenty należy czyścić co 3 miesiące, aby zapewnić prawidłowe działanie pralki.

6.4.4 Czyszczenie filtra pompy odpływowej

Ostrzeżenie!

- Zachowaj ostrożność, woda może być gorąca!
- Poczekaj, aż pralka ostygnie.
- Przed czyszczeniem odłącz pralkę od zasilania, aby uniknąć porażenia prądem.
- Na filtrze pompy odpływowej zatrzymują się kłaczki i drobne zanieczyszczenia, które usuwane są przez pralkę wraz z wodą.
- Filtr należy czyścić co 3 miesiące, aby zapewnić prawidłowe działanie pralki.

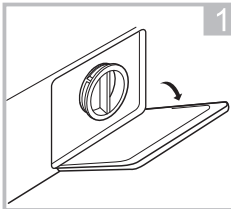

Otwórz drzwiczki konserwacyjne

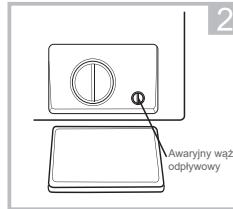

Wyciągnij awaryjny wąż odpływowy, obracając go o 90° i zdejmując korek.

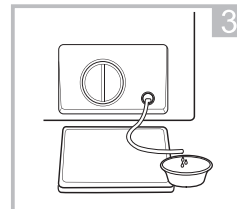

Po spuszczeniu wody wsuń awaryjny wąż odpływowy na miejsce.

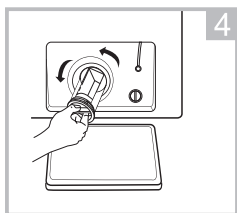

Otwórz filtr, obracając go w kierunku odwrotnym do ruchu wskazówek zegara

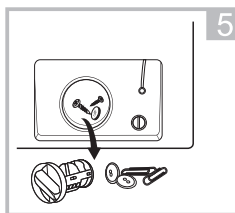

Usuń zanieczyszczenia

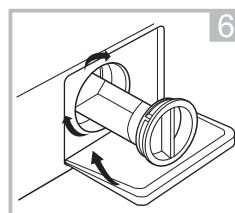

Włóż filtr na miejsce i zamknij drzwiczki konserwacyjne

Ostrożnie!

- Upewnij się, że filtr i awaryjny wąż odpływowy są poprawnie podłączone, w przeciwnym razie może dojść do wycieków wody.
- Nie wszystkie pralki zostały wyposażone w awaryjny wąż odpływowy, dlatego można pominąć krok 2 i 3.
- Jeżeli urządzenie było niedawno używane, w pompie może nadal znajdować się gorąca woda, w zależności od użytego programu. Nigdy nie zdejmuj pokrywy pompy podczas cyklu prania, zawsze czekaj na zakończenie cyklu, spuszczenie wody z pralki oraz ostygnięcie urządzenia. Zakładając pokrywę, upewnij się, że jest poprawnie dokręcona.

6.5 Rozwiązywanie problemów

Urządzenie nie uruchamia się lub przerywa działanie w trakcie pracy.

Postaraj się znaleźć rozwiązanie tego problemu. Jeżeli nie jest to możliwe, skontaktuj się z działem obsługi klienta.

Ostrzeżenie!

- Nigdy nie wolno próbować naprawiać pralki samodzielnie, ponieważ może to spowodować ryzyko porażenia prądem podczas naprawy lub w trakcie korzystania z pralki.
- Wyłącznie autoryzowani specjaliści mogą przeprowadzać naprawy.
- Niewłaściwa naprawa unieważnia gwarancję. Nie ponosimy odpowiedzialności za jakiegokolwiek powstałe obrażenia lub szkody.

PL

Problem	Powód	Rozwiązanie
Pralka nie uruchamia się.	Drzwiczki nie są poprawnie zamknięte.	Uruchom ponownie po zamknięciu drzwiczek. Sprawdź, czy odzież nie została przytrzaśnięta.
Nie można otworzyć drzwiczek.	Działa zabezpieczenie drzwiczek.	Odłącz zasilanie i uruchom ponownie.
Wyciek wody.	Niepoprawne podłączenie węża doprowadzającego lub węża odprowadzającego.	Sprawdź i popraw mocowanie węży. Oczyszczyć wąż odprowadzający.
Resztki detergentu znajdują się w szufladzie na detergenty.	Detergent jest wilgotny lub zbrylony.	Oczyszczyć szufladę na detergenty.
Wyświetlacz nie włącza się.	Procesor lub przewody odłączyły się.	Sprawdź, czy działa zasilanie oraz czy przewód jest poprawnie podłączony do źródła zasilania.
Urządzenie wydaje niestandardowe odgłosy.		Sprawdź, czy śruby transportowe zostały usunięte. Sprawdź, czy podłoga jest równa.

Wyświetlacz błędów	Powód	Rozwiązanie
E30	Drzwiczki nie są poprawnie zamknięte.	Uruchom ponownie po zamknięciu drzwiczek. Sprawdź, czy odzież nie została przytrzaśnięta.
E10	Problem z pobieraniem wody podczas prania.	Sprawdź, czy ciśnienie wody jest odpowiednio wysokie. Rozprostuj przewody doprowadzające wodę. Sprawdź, czy filtr wody jest drożny.
E21	Spuszczanie wody trwa zbyt długo.	Sprawdź, czy wąż odpływowy jest drożny.
E12	Wyciek wody.	Uruchom pralkę ponownie.

Uwaga:

Po sprawdzeniu wskazanych elementów ponownie włącz pralkę. Jeżeli problem będzie występował nadal, skontaktuj się z obsługą klienta.

7. GWARANCJA I OGRANICZENIE ODPOWIEDZIALNOŚCI

Na ten produkt udzielana jest 36-miesięczna gwarancja (w tym 24-miesięczna gwarancja prawna według prawa miejscowego oraz dodatkowa 12-miesięczna gwarancja handlowa oferowana przez markę) od daty zakupu na wszelkie uszkodzenia wynikające z wady wykonania lub wady materiału.

Niniejsza gwarancja nie obowiązuje w przypadku uszkodzeń wynikających z nieprawidłowej instalacji, niewłaściwego użytkowania lub normalnego zużycia produktu. W ujęciu bardziej szczegółowym, gwarancja nie obowiązuje:

- w przypadku uszkodzeń lub problemów spowodowanych niewłaściwym użytkowaniem, wypadkiem, przeprowadzeniem jakichkolwiek przeróbek urządzenia lub podłączeniem go do zasilania elektrycznego o nieprawidłowych parametrach natężenia lub napięcia,
- w przypadku przeprowadzenia modyfikacji urządzeń, których plomba gwarancyjna lub numer seryjny zostały uszkodzone, naruszone, usunięte lub uległy oksydacji,
- w odniesieniu do baterii przeznaczonych do wymiany i akcesoriów, okres gwarancji wynosi 6 miesięcy,
- w przypadku uszkodzeń baterii, spowodowanych zbyt długim ładowaniem lub brakiem przestrzegania zamieszczonych w instrukcji obsługi wskazówek bezpieczeństwa,
- uszkodzeń o charakterze estetycznym, takich jak zarysowania, wybrzuszenia lub podobne uszkodzenia;
- w przypadku uszkodzeń spowodowanych przeprowadzeniem jakichkolwiek prac przez osoby nieuprawnione,
- w przypadku uszkodzeń spowodowanych normalnym zużyciem lub starzeniem się produktu,
- w przypadku aktualizacji oprogramowania związanych z modyfikacją parametrów sieci,
- w przypadku uszkodzeń produktu spowodowanych użyciem oprogramowania innych producentów w celu zmodyfikowania, adaptacji lub modyfikacji oprogramowania istniejącego,
- w przypadku uszkodzeń produktu spowodowanych jego użyciem bez akcesoriów zatwierdzonych przez producenta,
- w odniesieniu do produktów, które uległy działaniu oksydacji.

Producent nie ponosi w żadnym wypadku odpowiedzialności za utratę danych przechowywanych na dysku. Analogicznie, producent nie ponosi żadnej odpowiedzialności za sprawdzenie, czy ze zwracanych produktów zostały wyjęte karty SIM/SD.

W produktach naprawionych lub wymienionych mogą znajdować się komponenty oraz wyposażenie nowe i/lub wykorzystywane ponownie.

SPOSOBY ZGŁASZANIA ROSZCZENIA GWARANCYJNEGO

Aby skorzystać z praw gwarancyjnych, należy odnieść produkt, zapakowany w oryginalne opakowanie, do miejsca, w którym został zakupiony, wraz z dowodem jego zakupu (paragon kasowy, faktura itp.) oraz dostarczanych akcesoriów.

Należy również dysponować takimi informacjami jak data zakupu, model i numer seryjny lub numer IMEI (informacje te znajdują się najczęściej na produkcie, jego opakowaniu lub dokumencie stanowiącym dowód zakupu).

Jeśli brak tych informacji, należy dostarczyć produkt z wszystkimi akcesoriami niezbędnymi do jego prawidłowego funkcjonowania (zasilacz, adapter itd.).

W przypadku, gdy reklamacja jest objęta gwarancją, w zależności od obowiązujących przepisów miejscowych, serwis naprawczy może:

- przeprowadzić naprawę lub wymienić uszkodzone części,
- zamienić zwracany produkt na inny o co najmniej takiej samej funkcjonalności i równoważnych parametrach wydajnościowych,
- zwrócić cenę zakupu produktu, określoną w dokumencie stanowiącym dowód zakupu.

W przypadku naprawy objętej gwarancją okres gwarancji zostanie przedłużony o 6 miesięcy, ale nie będzie się kumulował w przypadku powtarzających się awarii.

TARTALOMJEGYZÉK:

1. BIZTONSÁGI TÁJÉKOZTATÓ	134. o.
2. MŰSZAKI ADATOK	138. o.
3. LEÍRÁS	144. o.
4. ÜZEMBE HELYEZÉS	148. o.
5. HASZNÁLAT	151. o.
6. KARBANTARTÁS ÉS TISZTÍTÁS	156. o.
7. GARANCIA ÉS JÓTÁLLÁSI FELTÉTELEK	160. o.

HU

1. BIZTONSÁGI TÁJÉKOZTATÓ

Az elektromos készülék használata előtt gondosan olvassa el az alábbi előírásokat és tartsa meg a használati útmutatót jövőbeni hivatkozás céljára:

1. A készülék rendeltetészerűen háztartási célokra, vagy hasonló körülmények között használható, például:
 - üzletek, irodák és más munkahelyek személyzeti konyháiban;
 - gazdasági épületekben;
 - szállodák, motelek ügyfelei által, vagy egyéb lakóhelyeken;
 - reggelit is biztosító szálláshelyeken;
 - társasházak közös használatú helyiségei.
2. Ha a tápkábel sérült, a balesetek elkerülése érdekében a gyártónak, az értékesítés utáni szervizszolgáltató cég képviselőjének, vagy hasonlóan képzett szakembernek kell kicserélnie.
3. Mielőtt a készüléket csatlakoztatja az elektromos hálózathoz, ellenőrizze, hogy a helyi hálózati feszültség megfelel-e a készülék adattábláján feltüntetett értékeknek. Ez a készülék csak földelt elektromos aljzathoz csatlakoztatható.
4. Miután befejezte a készülék használatát, illetve a készülék tisztítása és karbantartása előtt húzza ki a tápkábelt a hálózati aljzathoz.

5. A készüléket nyolc évesnél idősebb gyerekek, korlátozott fizikai, érzékszervi vagy mentális képességű személyek, valamint megfelelő tudással vagy ismeretekkel nem rendelkező személyek kizárólag felügyelet mellett, illetve abban az esetben használhatják, ha a készülék biztonságos kezeléséről tájékoztatást kaptak, és tisztában vannak az ahhoz kapcsolódó kockázatokkal. A készülékkel gyermekek nem játszhatnak. A készülék tisztítását és felhasználói karbantartását gyerekek felügyelet nélkül nem végezhetik. Tartsa a készüléket és annak tápkábelét a 8 évesnél fiatalabb gyerekektől távol.
6. FIGYELMEZTETÉS: A készülék sérülésének elkerülése érdekében üzemi helyzetben, a szállítási rögzítőkkal (modelltől függően) együtt szállítsa a készüléket. A kicsomagolás során a fulladás- és sérülésveszély elkerülése érdekében a csomagolóanyagokat tartsa a gyerekektől távol.
7. FIGYELMEZTETÉS: A készülék hulladékként történő elszállítása előtt a sérülések kockázatának elkerülése érdekében távolítsa el a veszélyes elemeket: vágja el a tápkábelt, hogy annak vége a készülékkel egy síkban legyen. Érdeklődjön a helyi szervizben, hogy hol adhatja le ártalmatlanításra a készüléket. Távolítsa el az ajtózárat, hogy gyerekek ne szorulhassanak be a készülékbe.
8. A készülék telepítésével, használatával és karbantartásával kapcsolatos utasítások a „TELEPÍTÉS”, a „HASZNÁLAT” és a „KARBANTARTÁS ÉS TISZTÍTÁS” című részekben található.
9. A készülék maximum 9 kg száraz pamut ruhanemű vagy 3,5 kg szintetikus és finom anyag, illetve 2,5 kg gyapjú ruhanemű mosására alkalmas.
10. A készüléket új tömlőkészlettel kell csatlakoztatni a vízhálózathoz. Régi tömlőkészletek újbóli felhasználása nem javasolt.

11. A minimális megengedett bemeneti víznyomás 0,05 MPa.
12. A maximális megengedett bemeneti víznyomás 1 MPa.
13. A készülék működése közben soha ne próbálja feszítéssel kinyitni az ajtót.
14. A készülék működése közben soha ne nyissa ki a mosószeradagoló-fiókot.
15. A kísérleteket tartsa a készüléktől távol.
16. **ÉGÉSVESZÉLY!**

HU

Ne érintse meg a leeresztőtömlőt vagy a vízbemeneti tömlőt. Működés során a készülék nagyon felmelegedhet.

17. **ÁRAMÜTÉSVESZÉLY, AMI HALÁLT OKOZHAT!**
Ne használjon hálózati elosztókat és hosszabbítókábeleket.
Sérült aljzathoz ne csatlakoztassa a készüléket.
A készülék elektromos hálózatról történő leválasztásakor soha ne húzza a vezetéket – mindig a dugót húzza.
Kerülje a készülék nedves kézzel történő csatlakoztatását vagy leválasztását, mivel ez áramütés kockázatával jár.
Soha ne érintse meg nedves kézzel vagy lábbal a készüléket.
18. Elárasztásveszély!
Tegyen meg minden szükséges intézkedést, hogy megakadályozza a tömlő kicsúszását.
19. Tűzveszély!
A készülék közvetlen közelében ne hagyjon gyúlékony folyadékokat.
Szőnyeg nem zárhatja el a nyílásokat.
20. Gyerekbiztonság!
Soha ne hagyja felügyelet nélkül a gyerekeket a készülék közelében. A gyerekek a készülékbe zárhatják magukat, ami életveszélyes lehet.

A készülék működése során az ajtóüveg és annak felülete rendkívül felforrósodhat. Ezért a készülék érintése a gyerekek bőrén égési sérüléseket okozhat. A csomagolóanyagokat a gyermekektől tartsa távol. A 3 évesnél fiatalabb gyermekek csak folyamatos felügyelet mellett tartózkodhatnak a készülék közelében.

Hulladékkezelés



Ez a jelzés azt mutatja, hogy a termék nem helyezhető a háztartási hulladékba az EU területén. A nem megfelelő hulladékkezelés okozta lehetséges környezeti károk, vagy emberi egészségkárosodás elkerülése érdekében felelősséggel, a természeti erőforrások újrahasznosítását segítő módon végezze a termék hulladékkezelését. A használt eszköz hulladékkezeléséhez használja a visszaszállítási és hulladékgyűjtő rendszereket, vagy vegye fel a kapcsolatot a kereskedővel, akitől beszerezte a terméket. A kereskedők gondoskodnak a termék környezetvédelmi szempontból biztonságos újrahasznosításáról.

HU

2. MŰSZAKI ADATOK

2.1 Termékadatlap

A szállító neve vagy kereskedelmi védjegye: Auchan

A szállító címe^{b)}: SAS OIA, 200, rue de la Recherche, Le Colibri BP 169, 59650 Villeneuve d'Ascq, Franciaország

Modellazonosító: 600085259,600085260,600085262,600085265,600085267,600085269

Általános termékparaméterek:

Paraméter	Érték	Paraméter	Érték		
Névleges kapacitás ^{a)} (kg)	9,0	Méretek (cm)	Magasság	85	
			Szélesség	60	
			Mélység	57	
EEI _w ^{a)}	91,0	Energiahatékonysági osztály ^{a)}	E		
Mosáshatékonysági mutató ^{a)}	1,04	Öblítési hatékonyság (g/kg) ^{a)}	5,0		
Energiafogyasztás (kWh/program) az ECO 40-60 program alapján. A tényleges energiafogyasztás a készülék használatának módjától függ.	0,865	Vízfogyasztás (liter/program) az ECO 40-60 program alapján. A tényleges vízfogyasztás a készülék használatának módjától és a víz keménységétől függ.	50		
Maximális hőmérséklet a kezelt textilben ^{a)} (°C)	Névleges kapacitás	41	Fennmaradó nedvességtartalom ^{a)} (%)	Névleges kapacitás	53
	Fél	35		Fél	53
	Negyed	25		Negyed	53
Forgási sebesség ^{a)} (ford/perc)	Névleges kapacitás	1200	Centrifugálási hatékonysági osztály ^{a)}	B	
	Fél	1200			
	Negyed	1200			
Program időtartama ^{a)} (óra:perc)	Névleges kapacitás	3:48	Típus	Szabadon álló	
	Fél	2:54			
	Negyed	2:54			
Levegőben terjedő akusztikus zajkibocsátás a centrifugálási ^{a)} szakaszban (1 pW-ra vonatkoztatott dB(A))	80	A levegőben terjedő zajkibocsátás osztálya ^{a)} (centrifugálási szakasz)	C		

HU

Kikapcsolt üzemmód (W)	0,50	Készenléti üzemmód (W)	1,00
Programkésleltetés (W) (adott esetben)	4,00	Hálózatvezérelt készenléti üzemmód (W) (adott esetben)	N/A

A szállító által vállalt jótállás minimális időtartama ^{b)}:

Ezt a terméket úgy tervezték, hogy ezüstionokat bocsásson ki a mosási ciklus alatt.

Nem

További információk:

Internetes hivatkozás a gyártó honlapjára, ahol az (EU) 2019/2023 rendelet (1) II. melléklete 9. pontjában ^{b)} foglalt információ megtalálható

^{a)} az ECO 40-60 program esetén.

^{b)} az e tételeket érintő módosítások az (EU) 2017/1369 rendelet 4. cikke (4) bekezdésének alkalmazásában nem tekintendők relevánsnak.

^{c)} ha a termékadatbázis automatikusan generálja e mező végleges tartalmát, akkor a szállítónak ezeket az adatokat nem kell bevinnie.

HU

Megjegyzés!

- A tesztelési programbeállítások a mosásra vonatkozó EN60456 vonatkozó szabvány szerint.
- A tesztelési programbeállítások a mosásra és szárításra vonatkozó EN50229 szabvány szerint.
- A tesztprogramok használata során mosson a megadott töltettel, maximális centrifugálási sebességgel.
- A tényleges paraméterek a készülék használatának módjától függenek, és a fenti táblázatban található adatoktól eltérhetnek.
- A mosási/centrifugálási zajkibocsátás teljes töltettel végzett normál mosási ciklusra vonatkozik.
- A tényleges energiafogyasztás a készülék használatának módjától függ.
- A tényleges vízfogyasztás a készülék használatának módjától és a víz keménységétől függ.
- A fő pótalkatrészek 10 éves rendelkezésre állása.

HU

2.2 Termékadatlap az (EU) 2019/2014 rendelete alapján

A készülékhez tartozó termékadatlap online elérhető.

Keresse fel a <https://eprel.ec.europa.eu> weboldalt, majd adja meg a jelen készülék modellazonosítóját az adatlap letöltéséhez. A modellazonosító a jelen kézikönyv Műszaki adatok című szakaszában található.

2.3 Általános információk

Tápellátás	220 - 240 V~, 50 Hz
Névleges teljesítmény	2000 W
Áramerősség	Max. 10 A
Mosási kapacitás	9 kg
Normál víznyomás	0,05 MPa – 1 MPa
Méreték (szélesség x mélység x magasság)	60 x 57 x 85 cm
Tömeg	71 kg

2.4 A programok magyarázata

A programok a ruhaneműk típusa alapján állnak rendelkezésre.

Programok	
Pamut	Strapabíró ruházathoz, pamutból és lenből készült hőálló szövetekhez.
Szintetikus	Szintetikus ruhaneműk mosásához, például ingek, kabátok, kevert szövetek. Kötöttáru mosásakor csökkenteni kell a mosószer mennyiségét, mivel ezek könnyen képeznek buborékokat.
Babaápolás	A babaruházat mosásakor a kisgyermek bőrének védelme érdekében intenzívebben tisztít és öblít.
Gyors 45'	Kis adag enyhén szennyezett ruha gyors, legfeljebb 45 perces mosásához.
Kevert	Vegyes, pamut és szintetikus anyagból készült ruhaneműket tartalmazó töltet esetén.
Farmer	Kifejezetten farmerhez való program.
20 °C	Élénk színű ruházat mosásához, védi a színeket.
Gyors 15'	Kis mennyiségű, kismértékben szennyezett ruhadarabok gyors mosására 15 percen belül.
Gyapjú	Kézzel vagy géppel mosható gyapjú vagy nemes gyapjú textilekhez; kímélő mosáshoz, hosszabb mosási idővel, megelőzendő a ruhák összemenését (a textilek mosófolyadékban áznak).
Csak centrifugálás	Csak centrifugálás kiválasztható centrifugálási sebességgel.
Öblítés És Centrifugálás	Csak öblítés és centrifugálás.
Sportöltözet	Sportruházat mosására.
Paplan / ágynemű	Kifejezetten paplan/ágynemű mosásához tervezve.
Intenzív	A mosás hatékonyságának növelése érdekében a mosási idő megnő.
ECO 40-60	A hőmérséklet 40 °C-on rögzített. A 40-60 °C-on mosható ruhák mosására alkalmas.

HU

Megjegyzés!

Válassza ki a mosási programot a textília típusának megfelelően.

2.5 Mosási programok táblázata

Program	Névleges kapacitás (kg)	Időtartam (óra:perc)	Energia (kWh)	Víz (l)	Legmagasabb hőm. (°C) ¹⁾	Fennmaradó nedvesség/centrifugálási sebesség (%) ²⁾
Pamut	9,0	2:40	1,15	75	40	60,0
Szintetikus	4,5	2:20	0,7	60	40	35,0
Babaápolás	9,0	1:43	1,5	70	60	70,0
Farmer	9,0	1:48	1,5	70	60	70,0
Kevert	9,0	1:20	0,9	70	40	70,0
20 °C	4,5	1:01	0,25	60	20	65,0
Öblítés És Centrifugálás	9,0	0:20	0,065	25	15	60,0
Csak centrifugálás	9,0	0:12	0,055	-	-	60,0
Intenzív	9,0	3:48	1,2	70	40	70,0
ECO 40-60 ³⁾	9,0	3:48	1,295	64	41	53,0
	4,5	2:54	0,848	50	35	53,0
	2,5	2:54	0,51	38	25	53,0
Paplan / ágynemű	9,0	1:48	1	70	40	70,0
Gyapjú	2,0	1:07	0,5	55	40	80,0
Sportöltözet	4,0	0:45	0,25	50	20	65,0
Gyors 45'	2,0	0:45	0,75	40	40	70,0
Gyors 15'	2,0	0:15	0,05	40	15	75,0

1. A legmagasabb hőmérséklet, amelyet a ruhanemű legalább 5 percen keresztül elér a mosási ciklus során.
2. Maradék nedvesség a mosási ciklus után a víztartalom százalékos arányában megadva, és az ennek eléréséhez szükséges centrifugálási sebesség.
3. Az ECO 40-60 program képes ugyanabban a ciklusban együtt megtisztítani a 40 °C-on vagy 60 °C-on mosandó, normál szennyezettségű pamut ruhaneműket. Ez a program az (EU) 2019/2023 szabályozásnak megfelelőség felmérésére használható.

Megjegyzés!

- Energiafogyasztás szempontjából a leghatékonyabb programok általában véve azok, amelyek alacsony hőmérsékleten és hosszabb időtartamon át működnek.
- Ha a háztartási mosó- és szárítógépet az adott programhoz jelzett kapacitás mértékéig tölti fel, akkor ezzel hozzájárul az energia- és vízmegtakarításhoz.
- A zajt és a fennmaradó nedvességtartalmat a centrifugálási sebesség befolyásolja: minél magasabb a centrifugálási sebesség a centrifugálási szakaszban, annál nagyobb a zaj, és kevesebb a fennmaradó nedvességtartalom.
- A fenti táblázatban szereplő paraméterek csak referenciaként szolgálnak. A tényleges paraméterek eltérőek lehetnek.

Az EN 60456:2016/prA:2019 szabványra és 2019/2014/EU, 2019/2023/EU irányelvekre vonatkozó információk

- Az EU energiahatékonysági osztály: E.
- Az energia-tesztprogram az ECO 40-60. A többi beállítás alapértelmezett.
- Fél töltet 9,0 kg-os gép esetén: 4,5 kg
- Negyed töltet 9,0 kg-os gép esetén: 2,5 kg

HU

3. LEÍRÁS

3.1 A termék részei és funkciói

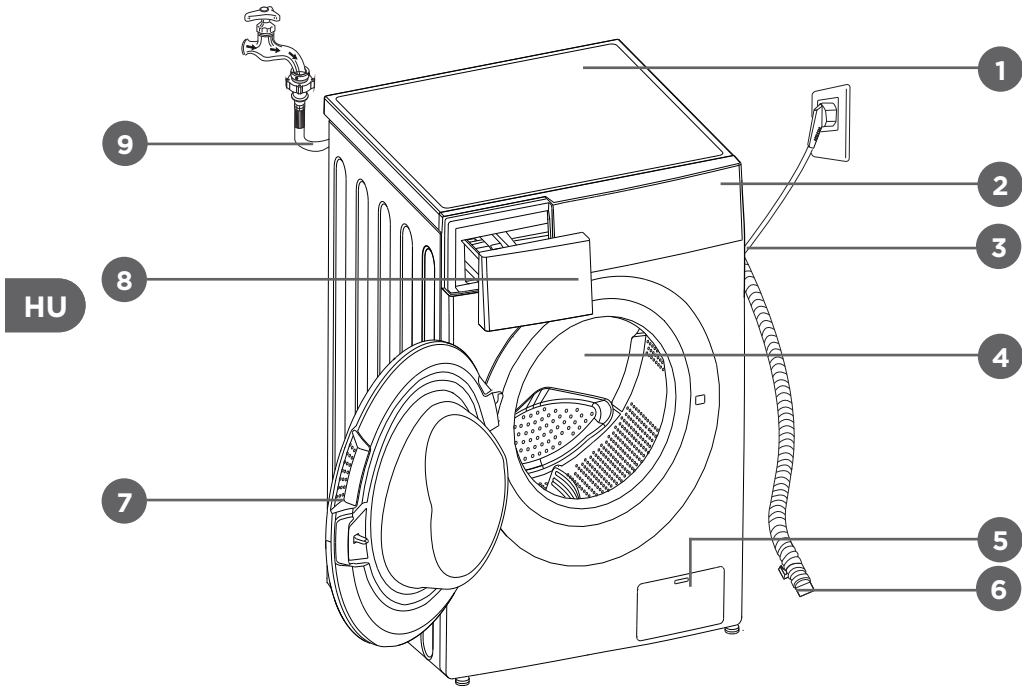

HU

- | | | |
|------------------|-------------------|----------------------|
| 1. Felső borítás | 4. Dob | 7. Ajtó |
| 2. Kezelőpanel | 5. Szervizszűrő | 8. Mosószer-adagoló |
| 3. Tápkábel | 6. Leeresztőtömlő | 9. Vízbemeneti tömlő |

3.2 Kezelőpanel

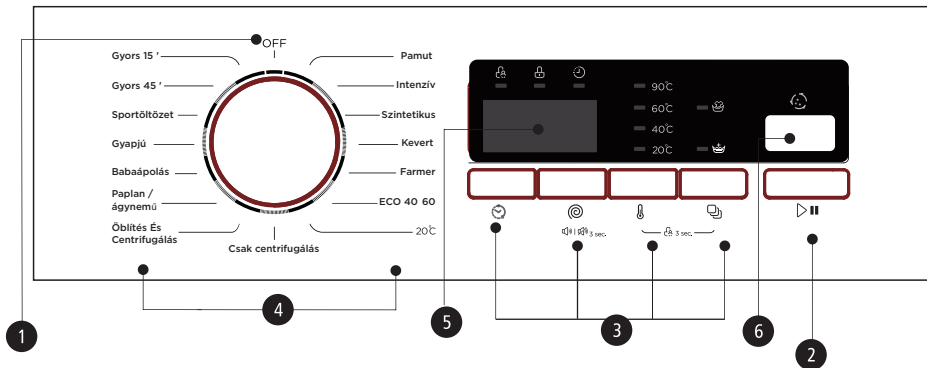

1. Be/Ki

A készülék be- vagy kikapcsolása.

2. Start/szünet

A mosási ciklus elindításához és szüneteltetéséhez nyomja meg ezt a gombot.

3. Kiegészítő funkció

Egy kiegészítő funkció kiválasztását teszi lehetővé, kigyullad, ha a kiválasztás megtörtént.

4. Programok

A ruhanemű típusának megfelelően áll rendelkezésre.

5. Kijelző

A kijelző a beállításokat, a becsült hátralévő időt, az opciókat és a mosógép állapotüzeneteit mutatja. A kijelző bekapcsolt állapotban van a teljes ciklus során.

6. Dobtisztítás

Kitisztítja a készülék dobját és tömlőjét.

3.3 Kijelző

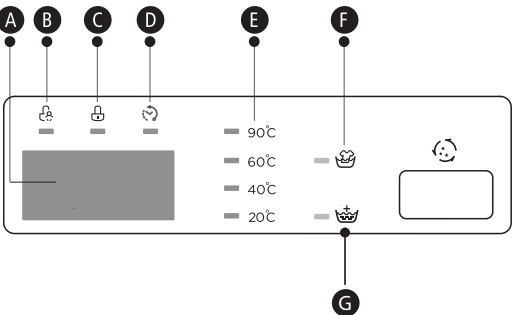

A kijelző

Mosási idő	Késleltetési idő
1:25	2h
Sebesség	Hiba
400	E 30
Vége	t rd

B Gyerekzár
C Ajtózár
D Késleltetés
E Hőm.
F Előmosás
G Extra öblítés

HU

Megjegyzés!

A rajzok csak referenciaként szolgálnak. Ellenőrizze a valódi készüléken.

3.4 Mosószer-adagoló

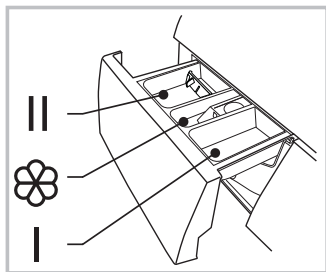

I: Előmosáshoz szükséges mosószer

II: Főmosáshoz szükséges mosószer

☼: Öblítő

Húzza ki az adagolót

Figyelmeztetés!

Az „I rekeszbe” csak abban az esetben tegyen mosószert, ha kiválasztotta az előmosást az ezzel a funkcióval rendelkező mosógépen.

Program	I	II	☼	Program	I	II	☼
Pamut	○	●	○	Paplan / ágynemű	○	●	○
Szintetikus	○	●	○	Babaápolás	○	●	○
Kevert	○	●	○	Gyapjú		●	○
Farmer	○	●	○	Sportöltözet	○	●	○
Csak centrifugálás				Gyors 45'	○	●	○
Öblítés És Centrifugálás			○	Gyors 15'		●	○
ECO 40-60		●	○	Intenzív		●	○
20 °C		●	○				

● jelentése: szükséges ○ jelentése: opcionális

3.5 Ajánlott mosószer

Ajánlott mosószer	Mosási hőmérséklet (°C)	Ruhanemű és textil típusa
Intenzív mosóhatású mosószer fehérítőszerekkel és optikai fehérítőkkel	40/60/90	Fehér ruhanemű főzésálló pamutból vagy vászonból
Színes mosószer fehérítőszerek és optikai fehérítők nélkül	20/30/40	Színes ruhanemű pamutból vagy vászonból
Színes vagy enyhe mosószer optikai fehérítők nélkül	20/30/40	Színes ruhanemű könnyen kezelhető szálból vagy szintetikus anyagokból
Enyhe mosószer	20/30	Kényes textilek, selyem, viszkóz
Speciális gyapjú mosószer	20/30/40	Gyapjú

Megjegyzés!

- Összeállt vagy ragadós mosószer vagy adalék esetén azt javasoljuk, hogy a betöltés előtt használjon vizet ezek feloldására, hogy megakadályozza a mosószer-adagoló bemenetének eltömődését és túlfolyását a vízzel való feltöltés során.
- Válasszon megfelelő típusú mosószert a különböző mosási hőmérsékletekhez, hogy kevesebb víz- és energiafogyasztással a legjobb teljesítményt érje el.
- A legjobb tisztítási eredmény eléréséhez fontos a megfelelő mennyiségű mosószer használata.
- Ha a dob nem telt meg teljesen, akkor használjon kevesebb mosószert.
- A mosószer mennyiségét mindig igazítsa a víz keménységéhez. Ha lágy a csapvíz, használjon kevesebb mosószert.

- A mosószer mennyisége attól függ, hogy mennyire szennyezett a ruhanemű. Kevésbé szennyezett ruhákhoz kevesebb mosószer szükséges.
- A koncentrált mosószerek (kompakt mosószerek) különösen pontos adagolást igényelnek.

A következő tünetek a mosószer túladagolására utalnak.

- Nagy mértékű habképződés.
- Rossz mosási és öblítési eredmény.

A következő tünetek a mosószer aluladagolására utalnak.

- A ruhanemű szürke lesz.
- Vízkőlerakódások jelennek meg a mosódobon, a fűtőelemen és/vagy a ruhaneműn.

3.6 Tartozékok

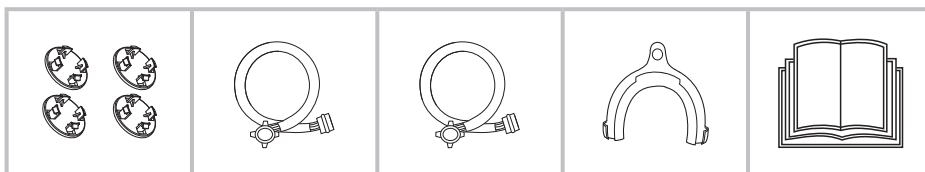

Szállítási
nyílásdugó

Hidegvíz-
bemeneti tömlő

Melegvív-
bemeneti tömlő
(opcionális)

Leeresztőtömlő-
vezető
(opcionális)

Felhasználói
kézikönyv

HU

4. ÜZEMBE HELYEZÉS

4.1 Telepítési terület

Figyelmeztetés!

- A stabilitás fontos, hogy a termék ne mozduljon el!
- Ügyeljen rá, hogy a készülék ne a tápkábelen álljon.

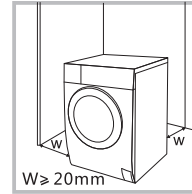

A mosógép telepítéséhez olyan helyet kell választani, ami az alábbiaknak megfelel:

1. Szilárd, száraz, vízszintes felület.
2. Nem éri közvetlen napsugárzás.
3. Megfelelő szellőzésű.
4. 0 °C feletti szobahőmérsékletű.
5. A hőforrásoktól, például a széntüzelésű kályháktól vagy gázüzemű fűtőtestektől távol helyezkedik el.

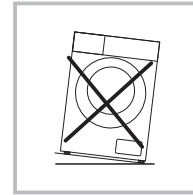

HU

4.2 A mosógép kicsomagolása

Figyelmeztetés!

- A csomagolóanyagok (például fóliák, polisztírolhab) a gyermekek számára veszélyt jelenthetnek.
- Fulladásveszély áll fenn! A csomagolóanyagot tartsa a gyermekektől távol.

1. Távolítsa el a kartondobozt és a polisztírolhab csomagolást.
2. Emelje fel a mosógépet, és távolítsa el a talp csomagolását. Ügyeljen rá, hogy az alsó csomagolással együtt a kis háromszög alakú habelem is eltávolításra kerüljön. Ha ez nem sikerült, fektesse le az oldalára a készüléket, és távolítsa el a kis habelemet.
3. Távolítsa el a tápkábelt és a kifolyócsövet rögzítő szalagot.
4. Vegye ki a bemeneti tömörlőt a dobból.

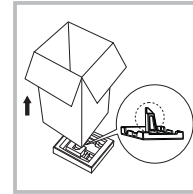

4.2.1 A szállítási rögzítőcsavarok eltávolítása

Figyelmeztetés!

- A termék használata előtt el kell távolítani a hátoldaról a szállítási rögzítőcsavarokat.
- Ha a terméket szállítja, ismét szüksége lesz a szállítási rögzítőcsavarokra, ezért ügyeljen arra, hogy biztonságos helyen tartsa ezeket.

A csavarok eltávolításához végezze el az alábbi lépéseket:

1. Lazítsa meg csavarkulccsal a 4 csavart, majd vegye ki ezeket.
2. A nyílásokat zárja le a szállítási csavarok helyének fedésére szolgáló dugóval.
3. A szállítási rögzítőcsavarokat őrizze meg későbbi felhasználásra.

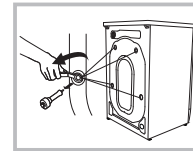

4.3 A mosógép szintezése

Figyelmeztetés!

- A négy lábán található záróanyáknak szorosan kell illeszkedniük a burkolathoz.
1. Ellenőrizze, hogy a lábak szorosan illeszkednek-e a burkolathoz. Ha nem így van, forgassa ezeket eredeti helyzetükbe, és húzza meg az anyákat.
 2. Lazítsa meg a záróanyát, és forgassa a lábat addig, amíg szorosan nem érintkezik a talajjal.
 3. Állítsa be a lábakat, rögzítse ezeket a csavarkulccsal, és ellenőrizze, hogy a gép stabil-e.

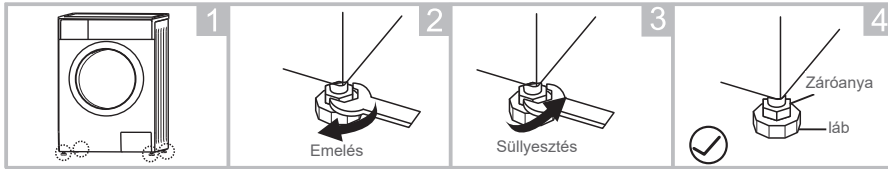

4.4 A mosógép csatlakoztatása

4.4.1 A vízbemeneti tömlő csatlakoztatása

Figyelmeztetés!

- A szivárgás és a víz okozta károk elkerülése érdekében kövesse az ebben a fejezetben található utasításokat!
- Ne törje meg, ne nyomja össze, ne módosítsa és ne vágja el a vízbemeneti tömlőt.
- A melegvíz-szeleppel felszerelt modellek esetében csatlakoztassa a melegvíz-bemeneti tömlővel a melegvíz-csaphoz. Néhány program esetében az energiafogyasztás automatikusan csökken.

HU

Csatlakoztassa a bemeneti tömlőt az ábrán feltüntetett módon. A bemeneti tömlő csatlakoztatásának két módja van.

4.4.1.1 A vízbemeneti tömlő csatlakoztatása közös csaphoz

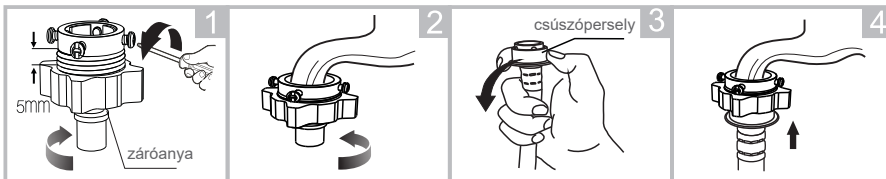

Lazítsa meg a szorítóanyát és a négy csavart

Húzza meg a szorítóanyát

Nyomja meg a csúszóperselyt, és illessze a bemeneti tömlőt a csatlakozóba

A csatlakoztatás elkészült

4.4.1.2 A vízbemeneti tömlő csatlakoztatása csavarmentes csaphoz

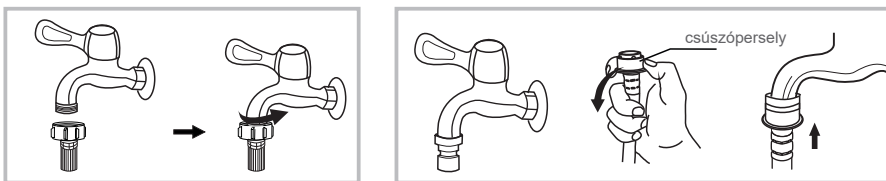

Csavarmentes csap és bemeneti tömlő

Speciális mosógépcsap

Csatlakoztassa a bemeneti tömlő másik végét a készülék hátoldalán található bemeneti szelephez, és csavarja be a csövet szorosan, balról jobbra.

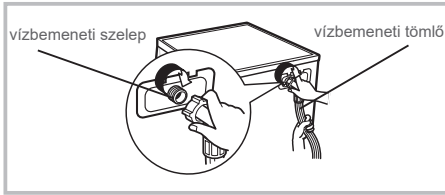

4.4.2 A leeresztőtömlő csatlakoztatása

Figyelmeztetés!

- A leeresztőtömlőt ne törje meg és ne hosszabbítsa meg.
- Megfelelően helyezze el a leeresztőtömlőt, mert ellenkező esetben a vízszivárgást kárt okozhat.

A leeresztőtömlő végét kétféle módon helyezheti el:

HU

1. Helyezze a lefolyóba.

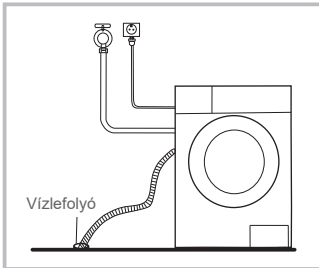

2. Csatlakoztassa a lefolyó elágazócsövébe.

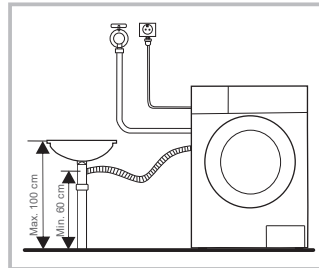

Megjegyzés!

Ha a mosógéphez tartozik tömlővezető, az alábbi módon szerelje fel.

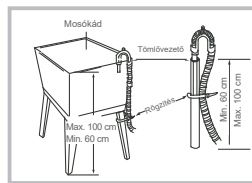
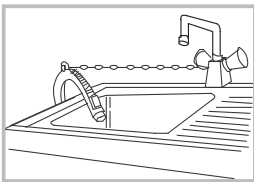

Figyelmeztetés!

- A leeresztőtömlő csatlakoztatásakor megfelelően rögzítse a csövet kötél vagy lánc segítségével.
- Ha a leeresztőtömlő túlságosan hosszú, ne próbálja meg visszatolni a mosógépbe, mert ez rendellenes hangokat okoz.

5. HASZNÁLAT

5.1 Gyorsindítás

Figyelmeztetés!

- Mosás előtt ellenőrizze, hogy a mosógép telepítése megfelelő-e.
- Az első mosás előtt a mosógépet egy mosási ciklusban ruhaneműk nélkül kell használni, az alábbiak szerint.

5.1.1 Mosás előtt

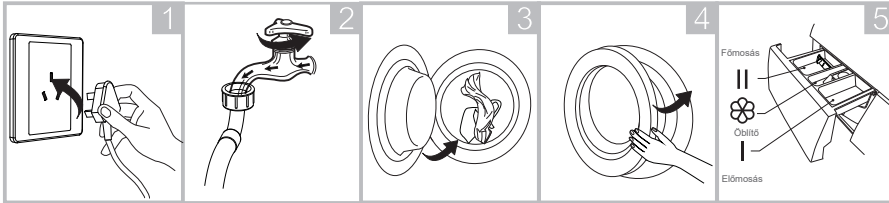

Dugja be

Nyissa ki a csapot

Töltse be a ruhát

Zárja be az ajtót

Töltse be a mosószert

HU

Megjegyzés!

Az „I rekeszbe” csak abban az esetben tegyen mosószert, ha kiválasztotta az előmosást az ezzel a funkcióval rendelkező mosógépen.

5.1.2 Mosás

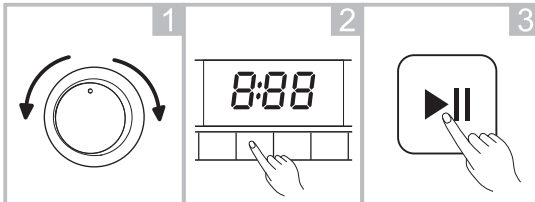

Válasszon programot

Válasszon funkciót, vagy hagyja alapértéken

Indítsa el

Megjegyzés!

- Ha az alapbeállítást választja, a 2. lépés kihagyható.
- A környezeti hőmérsékletnek 0 és 40 °C között kell lennie. Ha a hőmérséklet 0 °C alatt van, a fagy következtében a bemeneti szelep és a leeresztőrendszer megsérülhet.
- Mosás előtt ellenőrizze a címkéket és a használt mosószert leírását. Csak fékezett habzású, mosógépben használható mosószert használjon.

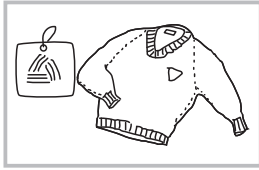

Ellenőrizze a címkét

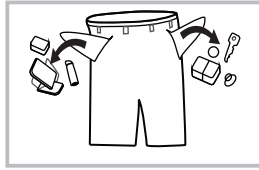

Üritse ki a zsebeket

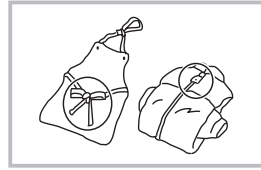

A hosszú pántokat kösse össze, a cipzárat húzza fel, és a gombokat gombolja be

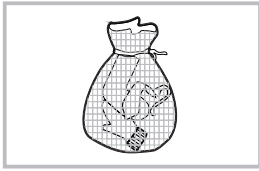

A kis ruhadarabokat helyezze párnahuzatba

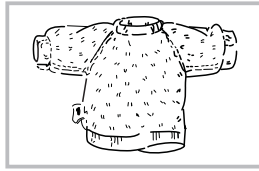

A könnyen bolyhosodó, hosszú szálaból álló anyagokat fordítsa ki

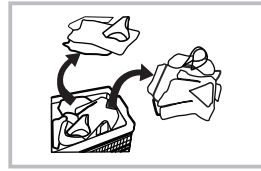



Válogassa szét a különféle anyagokból készült ruhákat

Figyelmeztetés!

- Ha csak egyetlen ruhadarab van a mosógépben, az könnyen kiegyensúlyozatlanságot okozhat. Ezért javasoljuk, hogy adjon hozzá még egy vagy két együtt mosható ruhadarabot, hogy a szárítás zavartalanul történjen.
- Ne mosson olyan ruhákat, amelyek petróleummal, benzinnel, alkohollal és más gyúlékony anyagokkal érintkeztek.

5.1.2.1 Késleltetés

A késleltetés funkció beállítása:

1. Válassza ki a programot.
2. Az idő beállításához nyomja meg a  (késleltetés) gombot (a késleltetési idő 0–24 órára állítható be).
3. A késleltetett működés elindításához nyomja meg a  (start/szünet) gombot.



Programválasztás

Az idő beállítása

Indítsa el



A késleltetés funkció törlése:

Nyomja meg a  (késleltetés) gombot, amíg a kijelzőn megjelenik a „0H”. A gombot a program elindulása előtt kell megnyomni. Ha a program már elindult, a program kikapcsolásához fordítsa a programgombot az **OFF** állásba.



Figyelmeztetés!

- Ha a mosógép működése közben áramkimaradás lép fel, a készülék egy speciális memóriában tárolja a kiválasztott programot. A program folytatódik, miután helyreállt az áramellátás.

5.1.2.2 Extra öblítés

Az extra öblítés funkció kiválasztásához nyomja meg a  (funkció) gombot, amíg az  (extra öblítés) jelzőfény világítani nem kezd.

5.1.2.3 Előmosás

- Az előmosás funkció lehetővé teszi a töltet előkezelését a fő mosás előtt. Ez előnyös nagy adag erősen szennyezett ruha esetén.
- Az előmosó funkció kiválasztásához nyomja meg a  (funkció) gombot, amíg az  (előmosás) jelzőfény világítani nem kezd. Az előmosás funkció kiválasztásakor ne felejtse el mosószert tenni az „I-es rekeszbe”.

5.1.2.4 Hőmérséklet

A hőmérséklet beállításához nyomja meg a  (hőmérséklet) gombot (hideg, 20 °C, 40 °C, 60 °C, 90 °C).

HU

5.1.2.5 Sebesség

A centrifugálási sebesség módosításához nyomja meg a  (sebesség): 0-400-600-800-1000-1200.

Az alapértelmezett sebesség 1200 ford./perc.

Megjegyzés!

- Minél magasabb a centrifugálási fázisban a centrifugálási sebesség, annál magasabb a zajszint, és annál alacsonyabb a fennmaradó nedvességtartalom.

5.1.2.6 Opciók táblázata

Program	Hőm. (°C)	Sebesség (ford./perc)	Opciók
Pamut	40	800	Késleltetés (☺), Előmosás (☺), Extra öblítés (☺)
Intenzív	40	800	Késleltetés (☺)
Szintetikus	40	800	Késleltetés (☺), Előmosás (☺), Extra öblítés (☺)
Kevert	40	1000	Késleltetés (☺), Előmosás (☺), Extra öblítés (☺)
Farmer	60	1000	Késleltetés (☺), Előmosás (☺), Extra öblítés (☺)
ECO 40-60	-	-	Késleltetés (☺)
20 °C	20	1000	Késleltetés (☺), Extra öblítés
Csak centrifugálás	-	1000	Késleltetés (☺)
Öblítés És Centrifugálás	-	1000	Késleltetés (☺), Extra öblítés
Paplan / ágynemű	40	1000	Késleltetés (☺), Előmosás (☺), Extra öblítés (☺)
Babaápolás	60	1000	Késleltetés (☺), Előmosás (☺), Extra öblítés (☺)
Gyapjú	40	600	Késleltetés (☺), Extra öblítés
Sportöltözet	20	800	Késleltetés (☺), Előmosás (☺), Extra öblítés (☺)
Gyors 45'	40	800	Késleltetés (☺), Előmosás (☺), Extra öblítés (☺)
Gyors 15'	Hideg	800	Késleltetés





HU



Megjegyzés!

- A fenti táblázat megmutatja az egyes programokhoz rendelkezésre álló opciókat, továbbá a megfelelő hőmérsékleteket és centrifugálási sebességeket. Ha egy lehetőség nem elérhető egy programhoz, akkor a hozzá tartozó ikon villogni fog a kezelőpanelen.
- Az alapértelmezett sebesség 1200 ford./perc.

5.1.2.7 Gyerekzár



 Használatával elkerülhető, hogy a gyerekek működtessék a készüléket.

 >  >  

Válasszon programot Indítsa el Nyomja meg és tartsa 3 másodpercig lenyomva együttesen a  (hőmérséklet) és a  (funkció) gombokat, amíg hangjelzést nem hall.

Figyelmeztetés!



Amikor a gyermekzár be van kapcsolva, és a program elindul, a gyermekzár jelzőfénye kigyullad, és a kijelzőn a „CL” jelzés, valamint a hátralévő idő 0,5 másodpercenként felváltva jelenik meg. Bármely más gomb megnyomásának hatására a gyermekzár jelzés 3 másodpercig villog. A program befejezése után a „CL” és az „VÉGE” 10 másodpercig minden 0,5 másodpercben váltakozva jelenik meg a kijelzőn, majd a gyermekzár jelzés 3 másodpercig villog.

- A gyermekzárát csak a  (hőmérséklet) és a  (funkció) gombok egyidejű megnyomása kapcsolja ki, az áramkimaradás vagy a program vége nem.
- Gyerekzár üzemmódban minden gomb, kivéve a **OFF** (be/ki) és a  (hőmérséklet/funkció) gombokat, zárolva van.
- Törölje a gyermekzár üzemmódot, mielőtt új programot választ és mosni kezd.

HU

5.1.2.8 A hangjelzés kikapcsolása



 > 

Válasszon programot A hangjelzés kikapcsolásához nyomja meg és tartsa lenyomva 3 másodpercig a  (sebesség) gombot.

A hangjelzés bekapcsolásához ismét nyomja meg és tartsa lenyomva 3 másodpercig a  (sebesség) gombot. A beállítás a következő újraindításig megmarad.

Figyelmeztetés!

- A hangjelzés kikapcsolását követően nem aktiválódik hang.

5.1.2.9 Dobtsztítás

Miután a mosó-/szárítógép befejezett egy beállított számú ciklust (25 alkalom), az utolsó program végén a dobtisztítás jelzés villogni kezd, hogy emlékeztesse a dobtisztítás program futtatására.

A dobtisztítás jelzés villogásának törléséhez kövesse az alábbi lépéseket:

1. Nyomja meg és tartsa lenyomva a  (dobtsztítás) gombot 3 másodpercig, hogy újraindítsa a számlálót újabb 25 mosási ciklusra.
2. A dobtisztítás program befejezése után a gép újra számolni kezdi a ciklusokat.

5.1.3 Mosás után

Az „Vége” felirat jelenik meg.

6. KARBANTARTÁS ÉS TISZTÍTÁS

Figyelmeztetés!

- Lásd a Biztonsági tájékoztatóban.
- A karbantartás megkezdése előtt húzza ki a mosógép tápkábelét az elektromos aljzathoz, és zárja el a csapot.

6.1 A burkolat tisztítása

A mosógép megfelelő karbantartása meghosszabbítja a készülék élettartamát. A felület vízben oldott, nem súroló hatású tisztítószerrel tisztítható. Ha a víz túlfolyik, azonnal törölje le nedves ruhával. Éles tárgyak használata nem megengedett.

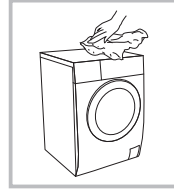

Megjegyzés!

Ne használjon hangyasavat, annak hígított oldatait, vagy ennek megfelelő anyagokat, mint például alkoholt, oldószereket vagy vegyszereket.

HU

6.2 Dobtisztítás

A fémtárgyak miatt a dob belsejében keletkező rozsdát klórmentes tisztítószerrel azonnal el kell távolítani. Ne használjon acélszálalás súrolót.

Megjegyzés!

A dobtisztítás során ne helyezzen semmilyen ruhadarabot a dobba.

6.3 Az ajtó tömítés és az üveg tisztítása

A szőszök és a foltok eltávolítása érdekében minden mosási ciklus után törölje le az üveget és a tömítést. A felhalmozódott szőszök szivárgást okozhatnak. Minden mosás után távolítsa el a tömítésben maradt pénzérméket, gombokat és egyéb tárgyakat.



6.4 A bemeneti szűrő tisztítása

Megjegyzés!

- 3 havonta tisztítsa meg a bemeneti szűrőt a mosógép normál működésének biztosítása érdekében.
- Ha a vízáramlás korlátozott (pl. a vízkő felhalmozódása miatt), a bemeneti szűrőt meg kell tisztítani.

6.4.1 A csapban található szűrő tisztítása

1. Zárja el a csapot.
2. Távolítsa el a bemeneti tömlőt a csapról.
3. Tisztítsa meg a szűrőt.
4. Csatlakoztassa ismét a vízbemeneti tömlőt.

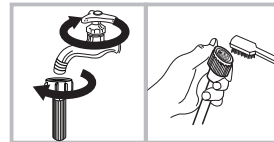

6.4.2 A mosógépben található szűrő tisztítása

1. Csavarja le a mosógép hátsó oldaláról a bemeneti tömlőt.
2. Hosszúcsőrű fogóval húzza ki a szűrőt, és a tisztítás után helyezze vissza.
3. A szűrő tisztításához használjon kefét.
4. Csatlakoztassa vissza a bemeneti tömlőt.

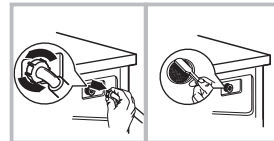

Megjegyzés!

- A szűrőt kihúzhatja a csőből a tisztításhoz.
- Csatlakoztassa újra, és nyissa ki a csapot.

6.4.3 A mosószer-adagoló tisztítása

1. Nyomja le az az öblítőfedelen, az adagolófiók belsejében található, az 1. ábrán nyíllal és „A”-val jelölt gombot.
2. Emelje fel a leSORITÓT, távolítsa el az öblítőfedelet; mossa el folyóvíz alatt az összes rekeszt.
3. Helyezze vissza az öblítőfedelet, és tolja vissza a fiókot a helyére.

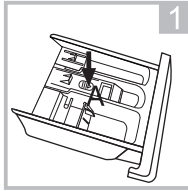

Az „A”-val jelölt gomb lenyomásával húzza ki az adagolófiókot.

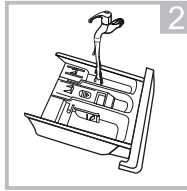

Tisztítsa meg folyóvíz alatt az adagolófiókot

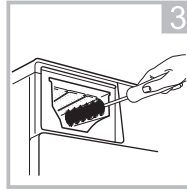

A mélyedés belső részét tisztítsa meg egy régi fogkefével

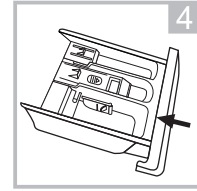

Helyezze vissza az adagolófiókot

HU

Megjegyzés!

- A mosógép tisztításához ne használjon alkoholt, oldószereket vagy vegyszereket.
- 3 havonta tisztítsa meg a mosószer-adagolót a készülék normál működésének biztosítása érdekében.

6.4.4 A leeresztőszivattyú szűrőjének tisztítása

Figyelmeztetés!

- A forró vízzel legyen óvatos!
- Várja meg, amíg a mosógép lehül.
- Tisztítás előtt az áramütés elkerülése érdekében húzza ki a mosógép tápkábelét az elektromos aljzatól.
- A leeresztőszivattyú szűrője eltávolítja a vízből a fonalakat és a kis idegen tárgyakat.
- 3 havonta tisztítsa meg a szűrőt a mosógép normál működésének biztosítása érdekében.

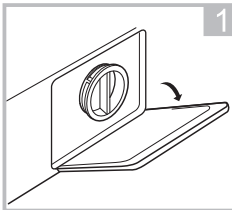

Nyissa ki a szervizajtót

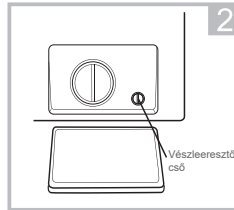

Húzza ki a vészleeresztő tömlőt 90°-al elfordítva, és vegye le a fedőkupakot

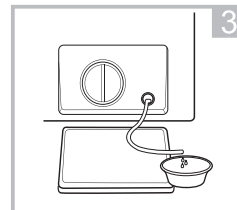

A víz leeresztés után helyezze vissza a vészleeresztő tömlőt

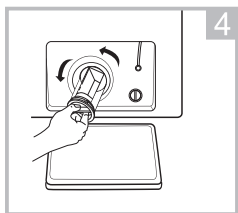

Nyissa ki a szűrőt jobbról
balra forgatva

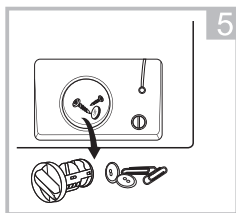

Távolítsa el az idegen
anyagokat

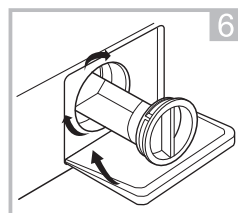

Helyezze vissza a szűrőt,
és zárja be a szervizajtót

Figyelmeztetés!

- Ellenőrizze a szűrő és a vészleeresztő cső megfelelő visszahelyezését, különben a víz szivároghat.
- Nem minden mosógépnek van vészleeresztő csöve, így a 2. és a 3. lépés kihagyható.
- A készülék használatának befejezését követően programtól függően meleg víz lehet a szivattyúban. Soha ne távolítsa el a mosási ciklus közben a szivattyú fedelét, minden esetben várja meg, amíg a mosógép befejezte a ciklust, üres, és lehűlt. A fedél visszahelyezése során ügyeljen a megfelelő rögzítésre.

HU

6.5 Hibaelhárítás

A készülék nem kezdi meg a működést, vagy működés közben leáll.

Próbálja meg megtalálni a hiba megoldását. Ha ez nem sikerül, lépjen kapcsolatba az ügyfélszolgálattal.

Figyelmeztetés!

- Ne kísérelje meg saját maga megjavítani a mosógépet, mivel ez áramütés veszélyével jár mind Önre, mind pedig a mosógépet használó személyekre nézve.
- A gép javítását kizárólag felhatalmazott szakember végezheti.
- A nem megfelelő javítás a garancia elvesztésével jár, és ilyen esetben nem vállalunk felelősséget semmilyen sérülésért vagy kárért.

Probléma	Ok	Megoldás
A mosógép nem kezdi meg a működést.	Az ajtó nincs bezárva megfelelően.	Az ajtó bezárása után indítsa újra. Ellenőrizze, hogy nincsenek-e ruhák elakadva.
Nem lehet kinyitni az ajtót.	A biztonsági védelem nem működik.	Csatlakoztassa le az elektromos hálózatról, majd indítsa újra.
Vízszivárgás.	A bemeneti tömlő vagy a leeresztőtömlő csatlakozása nem elég szoros	Ellenőrizze, és húzza meg a vízcsöveket. Tisztítsa meg a leeresztőtömlőt.
Mosószermaradék a mosószer-adagolóban.	A mosószer nedves vagy összetapadt.	Tisztítsa meg a mosószer-adagolót.
A kijelző nem világít.	A CPU vagy a kábelköteg nincs csatlakoztatva.	Ellenőrizze, hogy nincs-e áramkimaradás, és hogy a hálózati dugasz megfelelően van-e csatlakoztatva.
Rendellenes zaj.		Ellenőrizze, hogy a rögzítőcsavarok eltávolításra kerültek-e Ellenőrizze, hogy vízszintes-e a padló.

Hibakód	Ok	Megoldás
E30	Az ajtó nincs bezárva megfelelően.	Indítsa újra az ajtó bezárása után. Ellenőrizze, hogy nincsenek-e elakadva a ruhák.
E10	Vízbemeneti probléma a mosás során.	Ellenőrizze, hogy nem túlságosan alacsony-e a víznyomás. Egyenesítse ki a víztömlőket. A bemeneti szűrő eltömődött.
E21	A leeresztés túl hosszú időt vesz igénybe.	Ellenőrizze, hogy nincs-e eltömődve a leeresztőtömlő.
E12	Vízútfolyás.	Indítsa újra a mosógépet.

Megjegyzés!

Az ellenőrzést követően ismét kapcsolja be a mosógépet. Ha a probléma továbbra is fennáll, lépjen kapcsolatba az ügyfélszolgálattal.

7. GARANCIA ÉS JÓTÁLLÁSI FELTÉTELEK

Erre a termékre a vásárlás időpontjától számított 36 hónap jótállás vonatkozik (amely tartalmazza a helyi jogszabályok által meghatározott 24 hónapos törvényes jótállást, valamint a márka által kínált 12 hónap további jótállást), minden gyártási- vagy anyaghibából eredő meghibásodásra.

Ez a jótállás nem terjed ki a rossz telepítésből, helytelen használatból, vagy a termék természetes elhasználódásából eredő károokra. A jótállás nem vonatkozik:

- A helytelen használatból, balesetből, átalakításból vagy nem megfelelő áramerősségű illetve feszültségű elektromos csatlakozásból eredő károokra vagy meghibásodásokra.
- Olyan termékekre, amelyeknek garancia címkéje vagy sorozatszámja sérült, megváltozott, eltávolították vagy rozsdás.
- A cserélhető akkumulátorokra és tartozékokra 6 hónap jótállás vonatkozik.
- Az akkumulátor meghibásodására, ha a túl hosszú töltés, vagy az útmutatóban leírt biztonsági előírások figyelmen kívül hagyása miatt következett be.
- Az esztétikai károokra, ideértve a karcolásokat, horpadásokat vagy hasonlókat.
- Engedéllyel nem rendelkező személy által végzett bármilyen beavatkozásból bekövetkezett károokra.
- A természetes kopásból vagy a termék természetes elhasználódásából eredő meghibásodásokra.
- A hálózati paraméterek megváltozása miatt szükséges programfrissítésekre.
- Harmadik fél programjának módosítás, változtatás vagy adaptálás céljából történő használata következtében meghibásodott termékekre.
- A gyártó által jóváhagyott tartozékok nélküli használat következtében meghibásodott termékekre.
- A rozsdás termékekre.

A gyártó semmi esetre sem tehető felelőssé a lemezen tárolt adatok elvesztéséért. Hasonlóképpen, a gyártó nem köteles ellenőrizni, hogy a visszavitt termékből eltávolították-e a SIM / SD kártyákat.

A javított vagy cserélt termékek tartalmazhatnak új és/vagy újracsomagolt összetevőket és tartozékokat.

CUPRINS:

1. INFORMAȚII PRIVIND SIGURANȚA	P. 161
2. DATE TEHNICE	P. 165
3. DESCRIERE	P. 171
4. INSTALARE	P. 175
5. UTILIZARE	P. 178
6. ÎNTREȚINERE ȘI CURĂȚARE	P. 183
7. GARANȚII ȘI LIMITE DE RESPONSABILITATE	P. 187

1. INFORMAȚII PRIVIND SIGURANȚA

Înainte de a utiliza acest aparat electric, citiți cu atenție instrucțiunile de mai jos și păstrați manualul de utilizare pentru consultări ulterioare.

RO

1. Acest aparat este destinat uzului casnic și aplicațiilor similare, cum ar fi:
 - bucătăria angajaților în magazine, birouri sau alte medii de lucru;
 - ferme
 - de către clienți în hoteluri, moteluri și alte medii rezidențiale;
 - locații de cazare tip „Bed and breakfast”(Pat și mic dejun);
 - zone de uz comun din blocuri de apartamente.
2. Dacă este deteriorat cablul de alimentare, acesta trebuie să fie înlocuit de către producător, de agentul de service sau de persoane cu calificare similară, pentru a se evita pericolele posibile.
3. Înainte de a conecta aparatul la priza de perete, asigurați-vă că curentul electric de la priza locală se potrivește cu cel specificat pe plăcuța de identificare a aparatului. Acest aparat trebuie conectat numai la o priză cu împământare.
4. Deconectați cablul de alimentare de la rețeaua de alimentare imediat ce încetați utilizarea și înainte de orice operațiune de curățare sau întreținere.

5. Acest aparat poate fi utilizat de copiii cu vârsta de cel puțin 8 ani și de persoane cu capacități fizice, senzoriale sau mentale reduse sau care nu au experiența și cunoștințele necesare, dacă sunt supravegheate sau au fost instruite cu privire la utilizarea aparatului în condiții de siguranță și înțeleg pericolele implicate. Copiii nu au voie să se joace cu acest aparat. Curățarea aparatului și întreținerea permisă pentru utilizator nu trebuie să fie efectuate de către copii decât sub supraveghere. Păstrați aparatul și cablul acestuia departe de copiii mai mici de 8 ani.
6. **AVERTIZARE:** Pentru a evita deteriorarea aparatului, transportați-l în poziția sa de operare, împreună cu suporturile sale de transport (în funcție de model). În momentul despachetării și pentru a preveni riscurile de sufocare sau rănire, nu lăsați materialele de ambalare la îndemâna copiilor.
7. **AVERTIZARE:** Când aruncați aparatul și pentru a evita orice risc de rănire, îndepărtați ceea ce poate fi periculos: tăiați cablul de alimentare astfel încât să fie la același nivel cu aparatul. Verificați cu serviciile locale locurile în care aveți permisiunea să aruncați aparatul. Demontați elementul de blocare a ușii pentru a evita blocarea copiilor în interior.
8. Instrucțiunile de instalare, utilizare și efectuare a întreținerii aparatului sunt furnizate în secțiunile intitulate „INSTALARE”, „UTILIZARE” și „ÎNTREȚINERE ȘI CURĂȚARE”.
9. Aparatul este proiectat pentru o greutate maximă de 9 kg de rufe uscate pentru articole din bumbac, 3,5 kg pentru materiale sintetice și delicate și 2,5 kg pentru lână.
10. Aparatul trebuie conectat la rețeaua de distribuție a apei utilizând un set nou de conducte. Se recomandă să nu reutilizați seturi de conducte vechi.

11. Presiunea minimă a apei de admisie permisă este de 0,05 MPa .
12. Presiunea maximă admisă a apei la alimentare este de 1 MPa.
13. Nu forțați niciodată deschiderea ușii când aparatul este în funcțiune.
14. Nu deschideți niciodată cuva de rufe când aparatul este în funcțiune.
15. Țineți animalele de companie la distanță de aparat.
16. **RISC DE ARSURI!**
Nu atingeți furtunul de golire sau furtunul de alimentare cu apă. Aparatul poate atinge temperaturi ridicate când este în funcțiune.
17. **RISC DE DECES PRIN ELECTROCUTARE!**
Evitați utilizarea unor prize electrice multiple sau prelungitoare.
Nu conectați aparatul la prize deteriorate.
Nu trageți niciodată de cablu pentru a deconecta mașina de la priză electrică - deconectați întotdeauna trăgând de ștecăr .
Evitați conectarea sau deconectarea aparatului cu mâinile ude, deoarece acest lucru prezintă risc de electrocutare.
Nu atingeți niciodată aparatul cu mâinile sau picioarele ude.
18. Risc de inundație!
Luați toate măsurile necesare pentru a preveni alunecarea furtunului.
19. Pericol de incendiu!
Nu lăsați lichide inflamabile în imediata apropiere a aparatului.
Spațiile deschise nu trebuie acoperite cu covor.

RO

20. Siguranța copiilor!

Nu lăsați niciodată copiii nesupravegheați în apropierea aparatului. Copiii se pot bloca în interiorul aparatului, existând riscul de deces.

Geamul ușii și suprafața acesteia pot deveni extrem de fierbinți în timpul funcționării unității. Prin urmare, atingerea aparatului poate provoca arsuri pe pielea copiilor.

Nu lăsați materialele de ambalare la îndemâna copiilor.

Nu permiteți accesul copiilor cu vârsta sub 3 ani dacă nu sunt supravegheați în mod continuu.

RO

Eliminarea



Acest marcaj indică faptul că, pe teritoriul UE, se interzice faptul ca produsul să fie eliminat împreună cu alte deșeuri menajere. Pentru a preveni posibilele daune asupra mediului sau sănătății umane din depozitarea necontrolată a deșeurilor, reciclați-l în mod responsabil pentru a susține reutilizarea durabilă a resurselor materiale. Pentru a returna dispozitivul utilizat, utilizați sistemele de returnare și de colectare sau contactați distribuitorul unde a fost achiziționat produsul. Aceștia pot prelua acest produs pentru reciclarea ecologică.

2. DATE TEHNICE

2.1 Specificațiile produsului

Numele sau marca furnizorului: Auchan

Adresa furnizorului ^{b)}: SAS OIA, 200, rue de la Recherche, Le Colibri BP 169, 59650 Villeneuve d'Ascq, Franța

Identificator model: 600085259,600085260,600085262,600085265,600085267,600085269

Parametrii generali ai produsului:

Parametru	Valoare		Parametru	Valoare	
Capacitate nominală ^{a)} (kg)	9,0		Dimensiuni (cm)	Înălțime	85
				Lățime	60
				Adâncime	57
EEI _w ^{a)}	91,0		Clasa de eficiență energetică ^{a)}	E	
Index al eficienței de spălare ^{a)}	1,04		Eficiența de clătire (g/kg) ^{a)}	5,0	
Consumul de energie în kWh pe ciclu calculat pe baza programului ECO 40-60. Consumul real de energie va depinde de modul de utilizare a aparatului.	0,865		Consumul de apă în litri pe ciclu calculat pe baza programului ECO 40-60. Consumul de apă real va depinde de modul în care este folosit aparatul și de duritatea apei.	50	
Temperatura maximă în interiorul materialelor tratate ^{a)} (°C)	Capacitate nominală	41	Conținut de umiditate rămas ^{a)} (%)	Capacitate nominală	53
	Jumătate	35		Jumătate	53
	Sfert	25		Sfert	53
Viteză de rotație ^{a)} (rpm)	Capacitate nominală	1200	Clasă de eficiență la centrifugare și uscare ^{a)}	B	
	Jumătate	1200			
	Sfert	1200			
Durata programului ^{a)} (h:min)	Capacitate nominală	3:48	Tipul	Independentă	
	Jumătate	2:54			
	Sfert	2:54			
Emisii sonore aeropurtate la centrifugare ^{a)} (dB (A) re 1 pW)	80		Clasa de emisii sonore aeropurtate ^{a)} (faza de centrifugare)	C	
Mod Oprit (W)	0,50		Mod Standby (W)	1,00	

RO

Pornire întârziată (W) (dacă se aplică)	4,00	Standby rețea (W) (dacă se aplică)	N/A
--	------	---------------------------------------	-----

Durata minimă de garanție oferită de furnizor ^{b)}:

Acest produs a fost proiectat pentru a elibera ioni de argint pe durata ciclului de spălare.	Nu
--	----

Informații suplimentare:

Link către pagina furnizorului, unde veți găsi informațiile de la punctul 9 al Anexei II din Regulamentul Comisie (UE) 2019/2023 (1) ^{b)}.

^{a)} pentru programul ECO 40-60.

^{b)} modificările la aceste elemente nu vor fi considerate relevante în scopul paragrafului 4 al Articolului 4 din Regulamentul (UE) 2017/1369.

^{c)} dacă baza de date a produsului generează automat conținutul definitiv al acestei rubrici, furnizorul nu va introduce aceste date.

Notă!

- Setarea programului pentru testare conform standardul aplicabil pentru spălare EN60456.
- Setarea programului pentru testare conform standardul aplicabil pentru spălare și uscare EN50229.
- Când utilizați programele de testare, spălați încărcătura specificată folosind viteza maximă de stoarcere.
- Parametrii reali vor depinde de modul de utilizare a aparatului și pot fi diferiți de cei din tabelul de mai sus.
- Emisiile de zgomot în timpul spălării/stoarcerii sunt pentru ciclul standard de spălare la încărcătură maximă.
- Consumul real de energie va depinde de modul de utilizare a aparatului.
- Consumul de apă real va depinde de modul în care este folosit aparatul și de duritatea apei.
- 10 ani utilitate pentru piesele de schimb esențiale.

2.2 Fișă tehnică a produsului conform (EU) 2019/2014

Fișa tehnică a produsului pentru acest aparat poate fi consultată online.

Mergeți la <https://eprel.ec.europa.eu>, și introduceți identificatorul de model pentru acest aparat pentru a descărca fișa tehnică. Identificatorul de model poate fi găsit în secțiunea Date tehnice a acestui manual.

RO**2.3 Informații generale**

Alimentare	220 - 240 V~,50 Hz
Putere nominală la intrare	2000 W
Curent	Max. 10 A
Capacitate de spălare	9 kg
Presiune standard a apei	0,05 MPa - 1 MPa
Dimensiuni (LxAxÎ)	60 x 57 x 85 cm
Greutate	71 kg

2.4 Explicații privind programele

Programele sunt disponibile în funcție de tipul de rufe.

Programe	
Bumbac	Pentru articole de îmbrăcăminte rezistente la căldură, țesături din bumbac sau in.
Sintetice	Pentru spălarea articolelor sintetice, de exemplu cămăși, paltoane, țesături amestecate. La spălarea tricotajelor, cantitatea de detergent trebuie redusă întrucât bulele se formează cu ușurință.
Articole bebeluși	Pentru spălarea hainelor pentru bebe, curăță și clătește mai intens pentru a proteja pielea bebelușului.
Rapid 45'	Pentru spălarea rapidă a unei încărcături mici de haine ușor murdare în 45 de minute.
Mixte	Încărcături mixte constând din articole de îmbrăcăminte din bumbac și sintetice.
Blugi	Program special pentru blugi.
20°C	Pentru spălarea articolelor de îmbrăcăminte viu colorate, protejând culorile.
Rapid 15'	Pentru spălarea rapidă a unei mici încărcături de haine cu un grad redus de murdărie în 15 minute.
Lână	Pentru lâna care poate fi spălată manual sau la mașină sau textilele cu conținut ridicat de lână; pentru spălare ușoară pentru a preveni contracția acestora în cadrul unui timp de spălare mai lung (textilele se odihnesc în lichidul de spălare).
Numai Stoarcere	Numai stoarcere cu viteză de stoarcere selectabilă.
Clătire & Stoarcere	Numai clătire și stoarcere.
Haine De Sport	Pentru spălarea hainelor active și sport.
Plapumă / Lenjerie de pat	Conceput special pentru spălarea plapumei/lenjeriei de pat.
Intesiv	Pentru a crește efectele spălării se va mări timpul de spălare.
ECO 40-60	Temperatura este fixată la 40°C. Potrivit pentru spălarea hainelor care pot fi spălate la 40 - 60°C.

Notă!

Selecțai un program de spălare în funcție de tipul de materiale.

2.5 Tabelul ciclului de spălare

Program	Capacitate nominală (kg)	Durață (h:min)	Energie (kWh)	Apă (l)	Temp. maximă (°C) ¹⁾	Umezeală reziduală/ viteză de centrifugare (%) ²⁾
Bumbac	9,0	2:40	1,15	75	40	60,0
Sintetice	4,5	2:20	0,7	60	40	35,0
Articole bebeluși	9,0	1:43	1,5	70	60	70,0
Blugi	9,0	1:48	1,5	70	60	70,0
Mixte	9,0	1:20	0,9	70	40	70,0
20°C	4,5	1:01	0,25	60	20	65,0
Clătire & Stoarcere	9,0	0:20	0,065	25	15	60,0
Numai Stoarcere	9,0	0:12	0,055	-	-	60,0
Intesiv	9,0	3:48	1,2	70	40	70,0
ECO 40-60 ³⁾	9,0	3:48	1,295	64	41	53,0
	4,5	2:54	0,848	50	35	53,0
	2,5	2:54	0,51	38	25	53,0
Plapumă / Lenjerie de pat	9,0	1:48	1	70	40	70,0
Lână	2,0	1:07	0,5	55	40	80,0
Haine De Sport	4,0	0:45	0,25	50	20	65,0
Rapid 45'	2,0	0:45	0,75	40	40	70,0
Rapid 15'	2,0	0:15	0,05	40	15	75,0

RO

1. Cea mai ridicată temperatură atinsă de rufe în ciclul de spălare timp de cel puțin 5 minute.
2. Umiditatea reziduală după ciclul de spălare în procentajul conținutului de apă și viteza de centrifugare la care acesta a fost realizat.
3. Programul ECO 40-60 poate spăla împreună, în același ciclu, rufe de bumbac cu un grad normal de murdărire care trebuie spălate la 40°C sau 60°C. Programul este folosit pentru a atinge conformitatea cu regulamentul (EU) 2019/2023.

Notă!

- Cele mai eficiente programe în ceea ce privește consumul de energie sunt, în general, cele care funcționează la o temperatură scăzută și o durată mai lungă de timp.
- Încărcarea aparatului de spălare-uscare până la capacitatea indicată pentru programul respectiv înseamnă consum redus de energie și apă.
- Zgomotul și umiditatea reziduală sunt influențate de viteza de centrifugare: cu cât viteza de centrifugare este mai mare în faza de centrifugare, cu atât este mai puternic zgomotul și mai scăzută umiditatea reziduală.
- Parametrii din tabelul de mai sus sunt doar în scop exemplificativ. Parametrii reali pot fi diferiți.

Informații asociate EN 60456:2016/prA:2019 cu (UE) 2019/2014, (UE) 2019/2023

- Clasa de eficiență energetică UE este: E.
- Programul de testare al energiei este ECO 40-60. Celelalte setări sunt prestabilite.
- Jumătate de sarcină pentru mașina de 9,0 kg: 4,5 kg
- Un sfert de sarcină pentru mașina de 9,0 kg: 2,5 kg

3. DESCRIERE

3.1 Prezentarea produsului

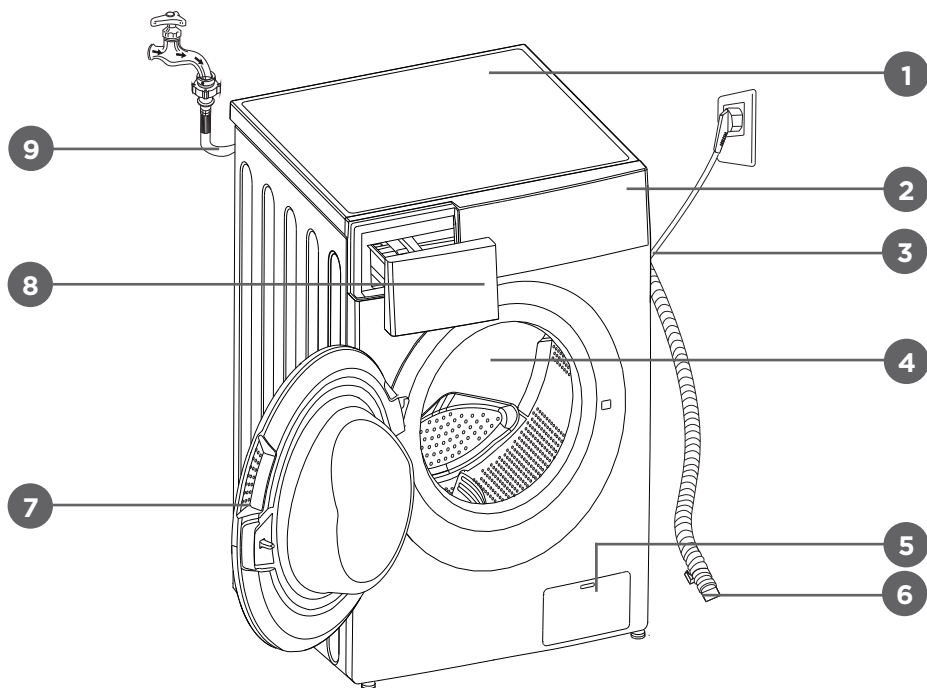

RO

- | | | |
|----------------------------|-----------------------|--------------------------------|
| 1. Capac din partea de sus | 4. Tambur | 8. Dozatorul de detergent |
| 2. Panou de comenzi | 5. Filtru de service | 9. Furtun de alimentare cu apă |
| 3. Cablul de alimentare | 6. Furtun de scurgere | |
| | 7. Ușă | |

3.2 Panou de comenzi

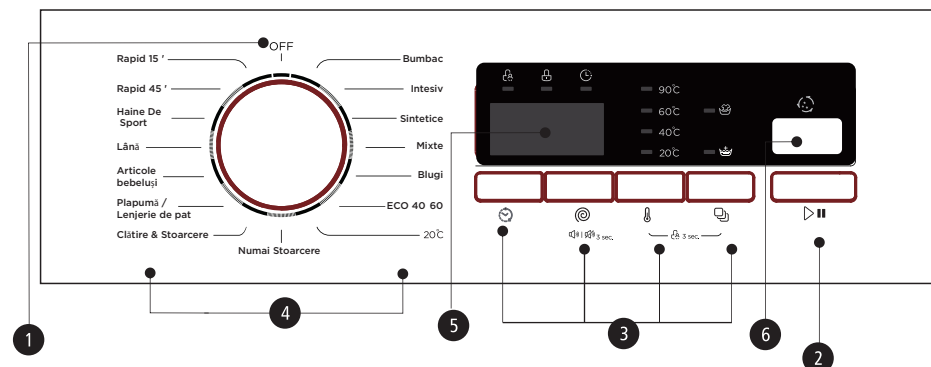

1. Pornit/Oprit

Porniți sau opriți produsul.

2. Start/Pauză

Apăsați pe acest buton pentru a porni sau întrerupe ciclul de spălare.

3. Opțiune

Aceasta vă permite să selectați o funcție suplimentară; se va aprinde atunci când este selectat.

4. Programe

Disponibile în funcție de tipul de rufe.

5. Display-ul

Pe ecran sunt afișate setările, timpul rămas estimat, opțiunile și mesajele de stare pentru mașina de spălat. Afișajul va rămâne aprins pe parcursul întregului ciclu.

6. Curățarea tamburului

Curățați tamburul și furtunul aparatului.

3.3 Display-ul

RO

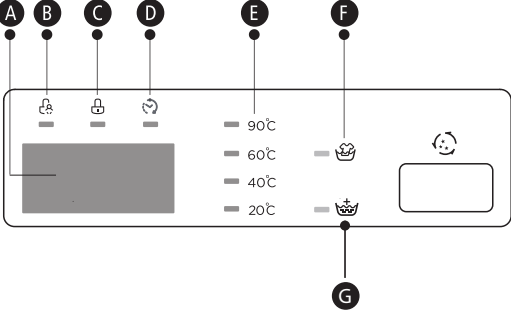

A Afișaj
Timp de spălare 1:25
Durata întârzierii 2h
Viteză 400 Eroare E30
Terminat End

B Blocare pentru copii
C Blocarea ușii
D Întârziere
E Temperatură
F Pre Spălare
G Extra Ciătire

Notă!

Desenele de linie sunt doar cu scop informativ. Consultați produsul real ca standard.

3.4 Dozatorul de detergent

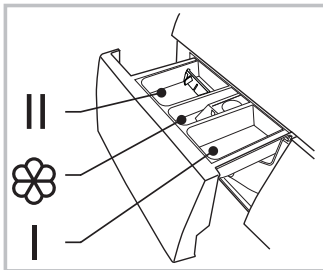

I: Detergent prespălare

II: Detergent principal pentru spălare

☼: Balsam

Scoateți dozatorul

Avertisment!

Detergentul trebuie adăugat doar în „compartimentul I” după selectarea pre-spălării pentru mașinile de spălat cu această funcție.

Program	I	II	☼	Program	I	II	☼
Bumbac	○	●	○	Plapumă / Lenjerie de pat	○	●	○
Sintetice	○	●	○	Articole bebeluși	○	●	○
Mixte	○	●	○	Lână		●	○
Blugi	○	●	○	Haine De Sport	○	●	○
Numai Stoarcere				Rapid 45'	○	●	○
Clătire & Stoarcere			○	Rapid 15'		●	○
ECO 40-60		●	○	Intesiv		●	○
20°C		●	○				

● Înseamnă obligatoriu ○ Înseamnă opțional

RO

3.5 Recomandări privind detergentul

Detergent recomandat	Temp. de spălare (°C)	Tip de rufe și textile
Detergent puternic și agenți de albire și înălbitori optici	40/60/90	Rufe albe din bumbac sau pânză rezistente la fierbere
Detergent pentru rufe colorate fără agent de albire și înălbitori optici	20/30/40	Rufe colorate din bumbac sau pânză
Detergent pentru rufe colorate sau de putere medie fără înălbitori optici	20/30/40	Rufe colorate din material sintetic sau țesături ușor de întreținut
Detergent de putere medie	20/30	Materiale delicate, mătase, viscoză
Detergent special pentru lână	20/30/40	Lână

Notă!

- Detergentul și aditivul chiar dacă sunt adăugate împreună sau separat, înainte de a le introduce în dozatorul de detergent vă sugerăm diluarea cu apă pentru a preveni blocarea orificiului de admisie al dozatorului de detergent și revărsarea în timpul umplerii cu apă.
- Vă rugăm să alegeți un tip adecvat de detergent pentru temperaturi diferite de spălare pentru a obține cele mai bune performanțe cu mai puțină apă și consum de energie.
- Pentru a obține cel mai bun rezultat de spălare, este importantă utilizarea unei cantități corespunzătoare de detergent.
- Folosiți o cantitate redusă de detergent în cazul în care cuva nu este complet plină.

- Reglați mereu cantitatea de detergent în funcție de duritatea apei. Folosiți mai puțin detergent dacă apa curentă are duritate scăzută.
- Cantitatea de detergent depinde de gradul de murdărire a rufelor. Rufe mai puțin murdare necesită mai puțin detergent.
- Detergentul foarte concentrat (detergentul compact) necesită dozare exactă.

Următoarele simptome reprezintă semne ale unei cantități prea mari de detergent

- O cantitate mare de spumă.
- Spălare și clătire necorespunzătoare.

Următoarele simptome reprezintă semne ale unei cantități prea mici de detergent

- Rufe devin gri.
- Acumulări de calcar pe tambur, elementul de încălzire și/sau rufe.

3.6 Accesorii

RO

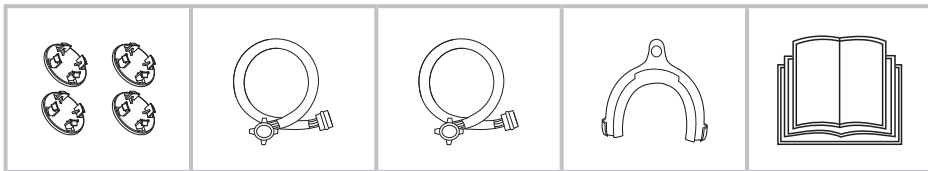

Orificii mufe pentru transport

Furtun de alimentare cu apă rece

Furtun de alimentare cu apă caldă (opțional)

Suport furtun de scurgere (opțional)

Manual de utilizare

4. INSTALARE

4.1 Zona de instalare

Avertizare!

- Stabilitatea este importantă pentru a preveni deplasarea produsului!
- Asigurați-vă că produsul nu stă pe cablul de alimentare.

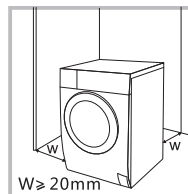

Înainte de instalarea mașinii de spălat, se va alege locația cu următoarele caracteristici:

1. Suprafață rigidă, uscată și plană.
2. A se evita lumina directă a soarelui.
3. Ventilație suficientă.
4. Temperatura camerei este peste 0°C.
5. Păstrați la distanță de sursele de căldură, cum ar fi cărbunele sau gazul.

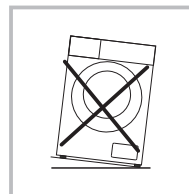

4.2 Dezambalarea mașinii de spălat

Avertizare!

- Materialul de ambalare (de exemplu, folie, polistiren) poate fi periculos pentru copii.
- Există riscul de sufocare! Păstrați toate ambalajele la distanță de copii.

1. Înlăturați cutia de carton și ambalajul din polistiren.
2. Ridicați mașina de spălat și îndepărtați ambalajul de la bază. Asigurați-vă că triunghiul mic din spumă este îndepărtat împreună cu spuma de la bază. În caz contrar, așezați unitatea pe suprafața sa laterală și apoi îndepărtați manual buretele mic de la baza unității.
3. Scoateți banda care fixează cablul de alimentare și furtunul de scurgere.
4. Scoateți furtunul de admisie din tambur.

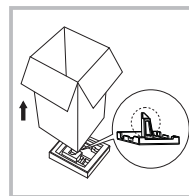

RO

4.2.1 Scoaterea șuruburilor de transport

Avertizare!

- Înainte de a utiliza produsul, trebuie să scoateți șuruburile de transport din partea din spate.
- Dacă veți muta produsul veți avea nevoie din nou de șuruburile de transport, asigurați-vă că le păstrați într-un loc sigur.

Vă rugăm să urmați pașii următori pentru a scoate șuruburile:

1. Desfaceți 4 șuruburi cu o cheie și apoi scoateți-le.
2. Acoperiți orificiile cu dopurile pentru șuruburile de transport.
3. Păstrați șuruburile de transport în mod corespunzător pentru o viitoare utilizare.

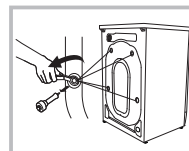

4.3 Echilibrarea mașinii de spălat

Avertizare!

- Piulițele de blocare de pe toate cele patru picioare trebuie înșurubate strâns pe carcasă.
1. Verificați dacă picioarele sunt atașate strâns de carcasă. Dacă nu, aduceți-le în pozițiile inițiale și strângeți piulițele.
 2. Slăbiți piulița de blocare și întoarceți piciorul până când acesta va atinge podeaua.
 3. Reglați picioarele și blocați-le cu o cheie, asigurați-vă că mașina este stabilă.

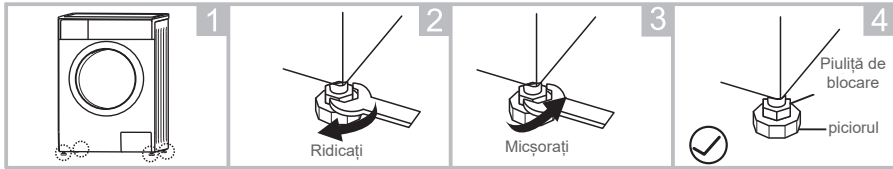

4.4 Conectarea mașinii de spălat

4.4.1 Conectarea furtunului de alimentare cu apă

Avertizare!

- Pentru a preveni scurgerile sau deteriorarea apei, urmați instrucțiunile din acest capitol!
- Nu îndoiți, nu zdrobiți, modificați sau secționați furtunul de admisie a apei.
- Pentru modelele prevăzute cu supapă pentru apă caldă, conectați-o la un robinet cu apă caldă cu furtunul de alimentare cu apă caldă. Consumul de energie va scădea automat în cazul anumitor programe.

Branșați conducta de admisie cum este indicat. Există două moduri de conectare a conductei de admisie.

RO

4.4.1.1 Conexiune între robinetul obișnuit și furtunul de admisie

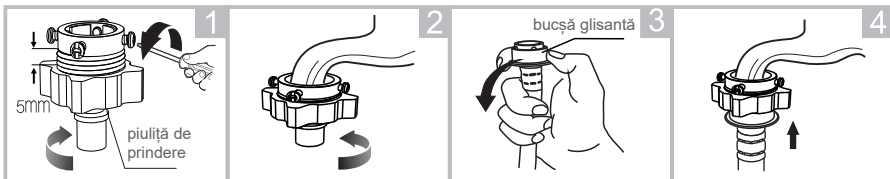

Slăbiți piulița de fixare și cele patru șuruburi

Strângeți piulița de fixare

Apăsați pe bucsă glisantă, introduceți furtunul de admisie în baza de conectare

Conexiune finalizată

4.4.1.2 Conexiune între robinetul șurubului și furtunul de admisie

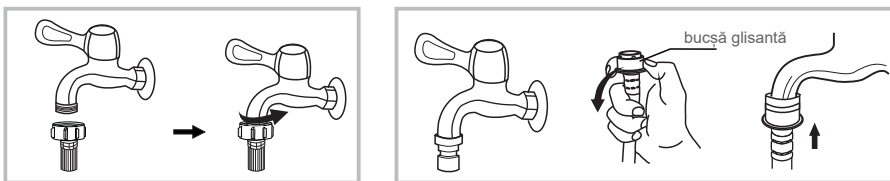

Robinet cu filet și furtun de admisie

Robinet special pentru mașina de spălat

Conectați celălalt capăt al conductei de admisie la supapa de admisie din spatele produsului și fixați conducta strâns în sensul acelor de ceasornic.

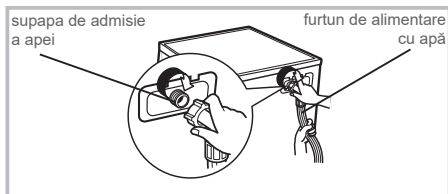

4.4.2 Conectarea furtunului de scurgere

Avertizare!

- Nu îndoiți și nu prelungiți furtunul de scurgere.
- Poziționați furtunul de scurgere în mod corespunzător, în caz contrar scurgerile de apă ar putea provoca deteriorări.

Există două moduri de a poziționa capătul furtunului de scurgere:

1. Puneți-l în jghebul de apă.
2. Conectați-l la conducta de evacuare a jghebului.

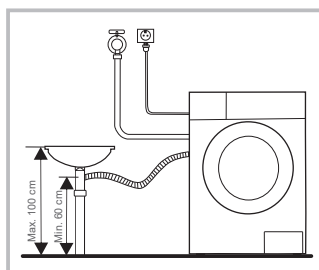
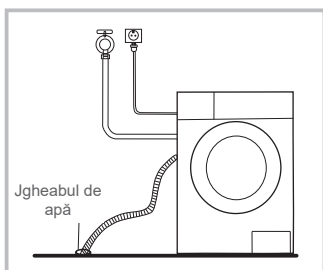

RO

Notă!

Dacă mașina de spălat are suport pentru furtunul de scurgere, vă rugăm să îl instalați după cum urmează.

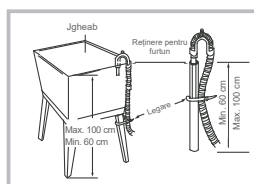
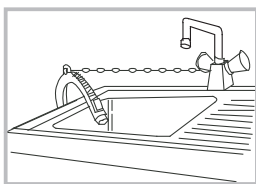

Avertizare!

- Când instalați furtunul de scurgere, fixați-l corect cu o frânghie sau un lanț.
- Dacă furtunul de scurgere este prea lung, nu îl forțați în mașina de spălat deoarece va cauza zgomote anormale.

5. UTILIZARE

5.1 Preparare rapidă

Avertisment!

- Înainte de spălare, asigurați-vă că mașina de spălat este instalată corect.
- Înainte de prima spălare, mașina de spălat trebuie să funcționeze fără haine un ciclu al întregii proceduri, după cum urmează.

5.1.1 Înainte de spălare

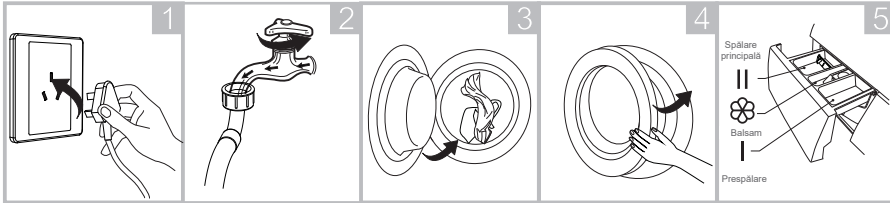

RO

Conectați la
priza electrică

Deschideți
robinetul

Umpleți mașina

Închideți ușa

Adăugați
detergent

Notă!

Detergentul trebuie adăugat doar în „compartimentul I” după selectarea pre-spălării pentru mașinile de spălat cu această funcție.

5.1.2 Spălarea

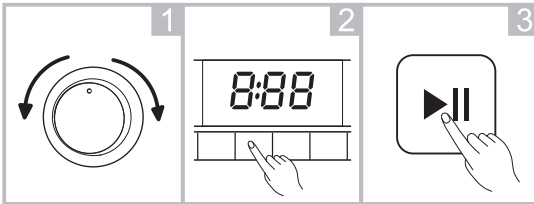

Selectați
Programul

Selectați funcția
sau implicit

Start

Notă!

- Dacă este selectat implicit, pasul 2 poate fi omis.
- Temperatura ambiantă trebuie să fie de 0 - 40 °C. Dacă este sub 0 °C, supapa de admisie și sistemul de golire pot fi deteriorate din cauza înghețului.
- Verificați etichetele și explicațiile detergentului folosit înainte de spălare. Folosiți detergent care nu face spumă, potrivit numai pentru spălarea la mașină.

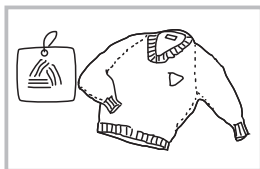

Verificați eticheta

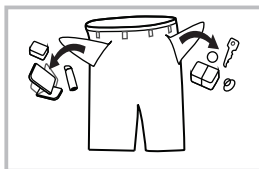

Scoateți articolele din buzunare

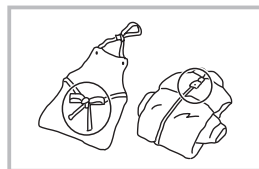

Înnodați curelele lungi, fermoare sau nasturi

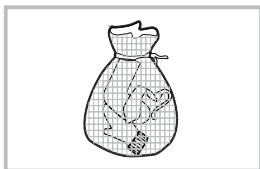

Puneți hainele mici în fața de pernă.

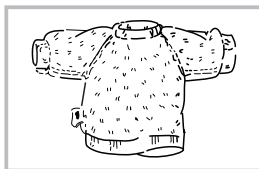

Întoarceți pe dos materialele ușoare din stofă și materialele lungi din stofă

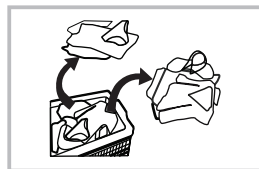

Separăți hainele cu texturi diferite



RO

Avertizare!

- Atunci când spălați un singur articol de îmbrăcăminte, aceasta poate cauza cu ușurință un dezechilibru puternic. Prin urmare, se sugerează adăugarea unuia sau a două articole de îmbrăcăminte care să fie spălate împreună, astfel încât scurgerea să se facă fără probleme.
- Nu spălați hainele care au intrat în contact cu kerosen, benzină, alcool și alte materiale inflamabile.

5.1.2.1 Întârziere

Setarea funcției de întârziere:

1. Selectați un program.
2. Apăsați pe butonul  (întârziere) pentru a seta ora (timpul de întârziere este 0 - 24 h).
3. Apăsați pe butonul  (start/pauză) pentru a începe funcționarea cu întârziere.



Selectați Programul

Setați ora

Start

Anularea funcției de întârziere:

Apăsați butonul  (întârziere) până când afișajul indică "0H". Trebuie să apăsați pe buton înainte de începerea programului. Dacă programul a început deja, rotiți butonul rotativ în poziția OFF pentru a opri programul.



Avertisment!

- Dacă există o întrerupere de curent în timpul funcționării mașinii de spălat, o memorie specială stochează programul selectat. După restabilirea alimentării, programul va continua.

5.1.2.2 Clătire suplimentară

Pentru a selecta funcția de clătire suplimentară, apăsați butonul  (funcție) până când indicatorul  (clătire suplimentară) se aprinde.

5.1.2.3 Prespălare

- Funcția de prespălare permite pre-tratarea rufelor înainte de spălarea principală. Acest lucru este un avantaj pentru sarcinile mari care sunt foarte murdare.
- Pentru a selecta funcția de prespălare, apăsați butonul  (funcție) până când indicatorul  (prespălare) se aprinde. Rețineți să adăugați detergent în "compartimentul I" când funcția de prespălare este selectată.

5.1.2.4 Temperatura

Apăsați pe butonul  (temperatură) pentru a seta temperatura (rece, 20 ° C, 40 ° C, 60 ° C, 90 ° C).

RO

5.1.2.5 Viteză

Apăsați pe butonul  (viteză) pentru a schimba viteza de stoarcere: 0-400-600-800-1000-1200.

Viteza predefinită este de 1200 rpm.

Notă!

- Cu cât viteza de centrifugare este mai mare în faza de centrifugare, cu atât este mai puternic zgomotul și mai scăzută umiditatea reziduală.

5.1.2.6 Tabel opțiuni

Program	Temp. (°C)	Viteză (rpm)	Opțiuni
Bumbac	40	800	Întârziere (🕒), Prespălare (👤), Clătire suplimentară (👤)
Intesiv	40	800	Întârziere (🕒)
Sintetice	40	800	Întârziere (🕒), Prespălare (👤), Clătire suplimentară (👤)
Mixte	40	1000	Întârziere (🕒), Prespălare (👤), Clătire suplimentară (👤)
Blugi	60	1000	Întârziere (🕒), Prespălare (👤), Clătire suplimentară (👤)
ECO 40-60	-	-	Întârziere (🕒)
20°C	20	1000	Întârziere (🕒), Clătire suplimentară
Numai Stoarcere	-	1000	Întârziere (🕒)
Clătire & Stoarcere	-	1000	Întârziere (🕒), Clătire suplimentară
Plapumă / Lenjerie de pat	40	1000	Întârziere (🕒), Prespălare (👤), Clătire suplimentară (👤)
Articole bebeluși	60	1000	Întârziere (🕒), Prespălare (👤), Clătire suplimentară (👤)
Lână	40	600	Întârziere (🕒), Clătire suplimentară
Haine De Sport	20	800	Întârziere (🕒), Prespălare (👤), Clătire suplimentară (👤)
Rapid 45'	40	800	Întârziere (🕒), Prespălare (👤), Clătire suplimentară (👤)
Rapid 15'	Rece	800	Întârziere



RO

Notă!

- Tabelul de mai sus indică opțiunile aplicabile pentru fiecare program, precum și temperaturile corespunzătoare și vitezele de centrifugare. Dacă o opțiune nu este aplicabilă pentru un program, pictograma opțiunii respective va lumina intermitent pe panoul de control.
- Viteza predefinită este de 1200 rpm.

5.1.2.7 Blocare pentru copii





 Pentru a evita operarea neautorizată de către copii.

 >  >  
Selectați programul Start Apăsați și țineți apăstate butoanele  (temperatură) și  (funcție) simultan timp de 3 secunde până când auziți un sunet.

Avertisment!

Când blocarea pentru copii este activată și programul pornește, indicatorul de blocare pentru copii se va aprinde și "CL" și timpul rămas alternează la fiecare 0,5 secunde pe afișaj. Apăsarea oricăror altor butoane va face ca indicatorul de blocare pentru copii să clipească timp de 3 secunde. După finalizarea programului, "CL" și "TERMINAT" vor alterna timp de 10 secunde la fiecare 0,5 secunde pe afișaj, apoi indicatorul de blocare pentru copii va clipi timp de 3 secunde.

RO

- Numai apăsând și ținând apăstate butoanele  (temperatură) și  (funcție) anulează simultan blocarea pentru copii, nu întreruperea alimentării sau terminarea programului.
- În modul de blocare pentru copii toate butoanele sunt blocate exceptând **OFF** (pornit/oprit) și   (temperatură/funcție).
- Anulați modul de blocare pentru copii înainte de a selecta un program nou și a începe să spălați.

5.1.2.8 Dezactivarea soneriei



 > 
Selectați Programul Apăsați și țineți apăsat butonul  (viteză) timp de 3 secunde pentru a opri soneria.

Pentru a reactiva soneria, apăsați și țineți apăsat butonul  (viteză) din nou timp de 3 secunde. Setarea se va păstra până la următoarea resetare.

Avertisment!

- După dezactivarea soneriei, nu se activează sunete.

5.1.2.9 Curățarea tamburului

După ce mașina de spălare și uscare a terminat programele setate (de 25 de ori), indicatorul Curățare tambur începe să clipească la sfârșitul ultimului program pentru a vă aminti să rulați programul de curățare a tamburului.

Pentru a anula clipirea indicatorului de curățare a tamburului, urmați pașii de mai jos:

1. Apăsați lung butonul  (curățare tambur) timp de 3 secunde pentru a reseta contorul pentru încă 25 de cicluri.
2. Ciclurile vor fi numărate din nou după finalizarea programului de curățare a tamburului.

5.1.3 După spălare

Se afișează „Terminat”.

6. ÎNTREȚINERE ȘI CURĂȚARE

Avertizare!

- Consultați Informațiile de siguranță.
- Înainte de a începe întreținerea, deconectați mașina de spălat și închideți robinetul.

6.1 Curățarea suprafeței

Întreținerea corectă a mașinii de spălat va prelungi durata de funcționare a acesteia. Suprafața poate fi curățată cu detergenți neutri neabrazivi diluați, dacă este necesar. Dacă există o revărsare de apă, folosiți o cârpă umedă pentru a o șterge imediat. Nu sunt permise articole ascuțite.

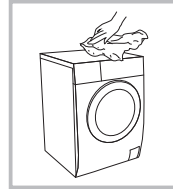

Notă!

Nu utilizați acid formic și solvenții diluați sau echivalenți, cum ar fi alcoolul, solvenții sau produsele chimice.

6.2 Curățarea tamburului

Rugina din interiorul tamburului lăsată de articole metalice trebuie îndepărtată imediat cu un detergent fără clor.

Nu folosiți lână de oțel.

RO

Notă!

Nu introduceți articole de îmbrăcăminte în mașina de spălat în timpul curățării tamburului.

6.3 Curățarea garniturii ușii și a geamului

Ștergeți geamul și garnitura după fiecare ciclu de spălare pentru a îndepărta petele și scamele. Dacă se acumulează scame, aceasta poate cauza scurgeri. După fiecare spălare, îndepărtați monedele, nasturii și alte obiecte după fiecare spălare.



6.4 Curățarea filtrului de admisie

Notă!

- Curățați filtrul de admisie la fiecare 3 luni pentru a vă asigura că mașina de spălat funcționează normal.
- Filtrul de admisie trebuie curățat dacă fluxul de apă este restricționat (de ex. din cauza depunerilor de calcar).

6.4.1 Curățarea filtrului care intră în contact cu robinetul

1. Închideți robinetul.
2. Scoateți furtunul de alimentare cu apă din robinet.
3. Curățați filtrul.
4. Rebransați furtunul de alimentare cu apă.

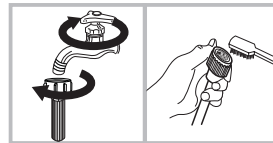

6.4.2 Curățarea filtrului din interiorul mașinii de spălat

1. Înșurubați conducta de admisie din spatele mașinii de spălat.
2. Scoateți filtrul cu un clește cu vârf lung și reinstalați-l după curățare.
3. Folosiți o perie pentru a curăța filtrul.
4. Reconectați conducta de admisie.

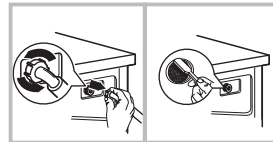

Notă!

- Puteți scoate filtrul din conductă pentru a-l curăța.
- Reconectați și porniți robinetul.

6.4.3 Curățarea dozatorului de detergent

1. Apăsăți pe butonul de pe capacul compartimentului pentru balsam din sertarul dozatorului în poziția A așa cum este marcat de săgeata din figura 1.
2. Ridicați clema și scoateți capacul compartimentului pentru balsam; spălați toate canelurile cu apă curentă.
3. Remontați capacul compartimentului pentru balsam și împingeți sertarul înapoi în poziție.

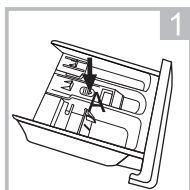

Scoateți sertarul dozatorului apăsând pe A

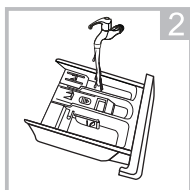

Curățați sertarul dozatorului cu apă curentă

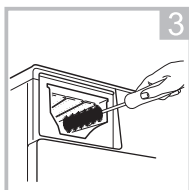

Curățați interiorul sertarului cu o periuță de dinți veche

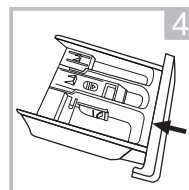

Introduceți sertarul dozatorului

RO

Notă!

- Nu utilizați alcool, solvenți sau produse chimice pentru curățarea mașinii de spălat.
- Curățați dozatorul de detergent la fiecare 3 luni pentru a vă asigura că mașina de spălat funcționează normal.

6.4.4 Curățarea filtrului pompei de scurgere

Avertizare!

- Feriți-vă de apa fierbinte!
- Lăsați mașina de spălat să se răcească.
- Deconectați mașina de spălat înainte de a o curăța pentru a evita electrocutarea.
- Filtrul pompei de scurgere îndepărtează firele și micile materii străine din apă.
- Curățați filtrul la fiecare 3 luni pentru a vă asigura că mașina de spălat funcționează normal.

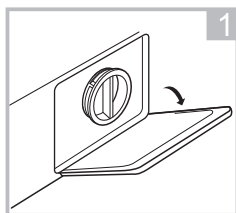

Deschideți ușa de serviciu

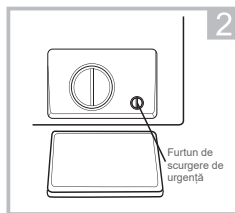

Trageți afară furtunul de golire de urgență cu o rotație de 90° și scoateți capacul

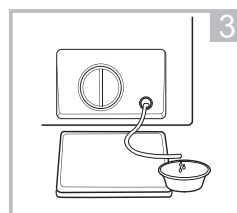

Înlocuiți furtunul de golire de urgență după ce apa a fost golită

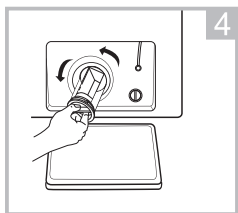

Deschideți filtrul rotindu-l spre stânga

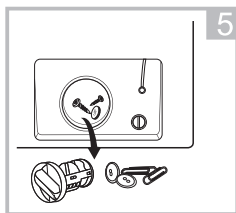

Eliminați materiile străine

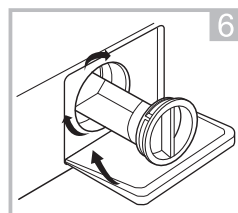

Remontați filtrul și închideți ușa de serviciu

Avertisment!

- Asigurați-vă că filtrul și furtunul de evacuare de urgență sunt remondate în mod corespunzător, în caz contrar, apa s-ar putea scurge.
- Nu toate mașinile de spălat au furtun de scurgere de urgență, astfel încât etapele 2 și 3 pot fi ignorate.
- După ce aparatul tocmai a fost utilizat, poate fi apă fierbinte în pompă, în funcție de program. Nu scoateți niciodată capacul pompei în timpul unui ciclu de spălare, așteptați întotdeauna până când aparatul a terminat ciclul, este gol și s-a răcit. Când remontați capacul, asigurați-vă că este strâns în siguranță.

RO

6.5 Remedierea defecțiunilor

Aparatul nu pornește sau se oprește în timpul funcționării.

Încercați să găsiți o soluție la această problemă. Dacă acest lucru nu este posibil, contactați serviciul de relații cu clienții.

Avertizare!

- Nu încercați niciodată să reparați mașina de spălat singuri, deoarece acest lucru poate însemna risc de electrocutare pentru dvs. și pentru persoanele care folosesc mașina de spălat.
- Reparațiile trebuie realizate doar de personalul specializat autorizat.
- Reparațiile necorespunzătoare vor anula garanția și compania noastră nu își asumă responsabilitatea pentru orice deteriorări sau răni cauzate de acestea.

Problemă	Cauză	Soluție
Mașina de spălat nu pornește.	Ușa nu este închisă corect.	Reporniți după ce ușa este închisă. Verificați dacă hainele sunt blocate.
Ușa nu se poate deschide.	Protecția de siguranță funcționează.	Deconectați alimentarea, apoi reporniți.
Scurgerea apei.	Conectarea conductei de admisie sau a furtunului de evacuare nu este strânsă	Verificați și fixați conductele de apă. Curățați furtunul de evacuare.
Reziduu de detergent în dozatorul de detergent.	Detergentul este umed sau îngrămădit.	Curățați dozatorul de detergent.
Ecranul nu se aprinde.	Procesorul sau cablajul este deconectat.	Verificați dacă este o pană de curent și mufa este conectată corespunzător.
Zgomot anormal.		Verificați dacă șuruburile de fixare au fost demontate. Verificați nivelul podelei.

Afișare eroare	Cauză	Soluție
E30	Ușa nu este închisă corect.	Reporniți după ce ușa este închisă. Verificați dacă hainele sunt blocate.
E10	Problemă la admisia apei în timpul spălării.	Verificați dacă presiunea apei este prea scăzută. Îndreptați conductele de apă. Verificați dacă filtrul de admisie este blocat.
E21	Scurgerea durează prea mult.	Verificați dacă furtunul de scurgere este blocat.
E12	Revărsare de apă.	Reporniți mașina de spălat.

Notă!

După verificare, porniți mașina de spălat din nou. Dacă problema persistă, contactați serviciul de relații cu clienții.

7. GARANȚII ȘI LIMITE DE RESPONSABILITATE

Acest produs este garantat pentru o perioadă de 36 luni (incluzând garanția legală de 24 luni, așa cum este ea definită de legislația locală, dar și o garanție comercială suplimentară de 12 luni oferită de marcă) de la data cumpărării, împotriva oricărei defecțiuni care rezultă dintr-un viciu de fabricație sau problemă legată de materialele componente.

Această garanție nu acoperă daunele care rezultă dintr-o instalare eronată, din utilizarea incorectă sau din uzura normală a produsului. Mai exact, garanția nu acoperă:

- Daunele sau problemele cauzate de o utilizare incorectă, de un accident, o alterare sau de o conectare electrică de intensitate sau de tensiune neadecvate.
- Produsele modificate, cele al căror sigiliu de garanție sau număr de serie au fost deteriorate, alterate, șterse sau oxidate.
- Bateriile înlocuibile și accesoriile sunt garantate pentru o perioadă de 6 luni.
- Avarierea bateriei, survenită în urma operațiunilor de încărcare prea lungi sau cauzată de nerespectarea recomandărilor de siguranță explicate în instrucțiuni.
- Defecte cosmetice, inclusiv zgârieturi, tăieturi sau oricare alte elemente.
- Daunele cauzate de orice intervenție efectuată de o persoană neautorizată.
- Defecțiunile cauzate de uzura sau de învechirea normală a produsului.
- Actualizările programului informatic, datorate modificării parametrilor de rețea.
- Avarierea produsului cauzată de utilizarea unor alte programe informatice pentru a modifica, schimba, adapta sau pentru a modifica programul informatic existent.
- Avarierea produsului cauzată de utilizarea acestuia fără accesoriile omologate de către producător.
- Produsele oxidate.

În niciun caz, producătorul nu poate fi considerat responsabil de pierderea informațiilor stocate pe disc. De asemenea, producătorul nu este obligat să verifice dacă utilizatorul a scos cartela SIM / SD din aparat în cazul produselor returnate.

Produsele reparate sau schimbate pot include componente și echipamente noi și/sau recondiționate.

METODE DE IMPLEMENTARE

Pentru a beneficia de un service de garanție, vă rugăm să aduceți produsul la biroul de relații cu clienții al magazinului de la care l-ați achiziționat, având asupra dumneavoastră dovada cumpărării sale (bon de casă, factură, etc...) și accesoriile furnizate, împreună cu ambalajul original.

Este important să vă amintiți data la care ați achiziționat produsul, modelul și numărul de serie sau IMEI (aceste informații figurează în general pe produs, pe ambalaj sau pe dovada de cumpărare).

În mod implicit, trebuie să aduceți produsul în magazin împreună cu accesoriile necesare funcționării sale corecte (alimentare, adaptor, etc).

În cazul în care dauna suferită de produs este acoperită de garanție, serviciul post-vânzare va putea, în limitele legislației locale fie:

- Să repare sau să înlocuiască piesele defecte.
- Să schimbe produsul returnat cu un produs care are cel puțin aceleași funcționalități și care este echivalent în termeni de performanță.
- Să vă ramburseze valoarea produsului la prețul de achiziționare menționat pe documentul prezentat drept dovadă a cumpărării.

În eventualitatea unei reparații acoperite de garanție, durata de acordare a garanției se va prelungi cu 6 luni, Dar nu va mai fi acordată în caz de defecțiuni repetate.

RO

FR - Service Clients Auchan France - 200 rue de la Recherche 59650 Villeneuve d'Ascq - 03 59 30 59 30 - www.auchan.fr

ES - Alcampo, S.A. - Supermercados Sabeco, S.A. C/ Santiago de Compostela Sur, s/n - 28029 Madrid - e-mail: d.calidad@alcampo.es

PT - Serviço Auchan - Auchan Portugal Hipermercados, S.A., Travessa Teixeira Júnior, n.º 1, 1300 – 553 Lisboa, E-mail : info.MarcaAuchan@auchan.pt

PL - Dystrybutor : Auchan Polska Sp. z o.o., ul. Puławska 46, 05-500 Piaseczno - www.auchan.pl

HU - Forgalmazza: Auchan Magyarország Kft, 2040 Budaörs, Sport u. 2-4. - www.auchan.hu

RO - Auchan România SA, Str. Braşov nr.25, Sector 6, Cod poştal 061444, Bucureşti, România - www.auchan.ro

600085260

 **Auchan**

SAS OIA, 200, rue de la Recherche, Le Colibri
BP 169, 59650 Villeneuve d'Ascq, France
www.auchan-retail.com/contact

Made in China

