

Qilive



Front 10-7 kg washing dryer Q.6375

- FR** Lave-linge séchant hublot 10-7kg
- ES** Lavadora-secadora de carga frontal 10-7kg
- PT** Máquina de lavar e secar de carregamento frontal 10-7kg
- PL** Pralko-suszarka ładowana od przodu 10-7kg
- HU** Előltöltős 10-7 kg mosó-szárítógép
- RO** Mașină de spălat rufe cu uscător 10-7kg

EN	User manual	P. 4
FR	Manuel d'utilisation	P. 31
ES	Manual de instrucciones	P. 61
PT	Manual de utilização	P. 91
PL	Instrukcja obsługi	S. 121
HU	Használati utasítás	151. o.
RO	Manual de instrucțiuni	P. 180

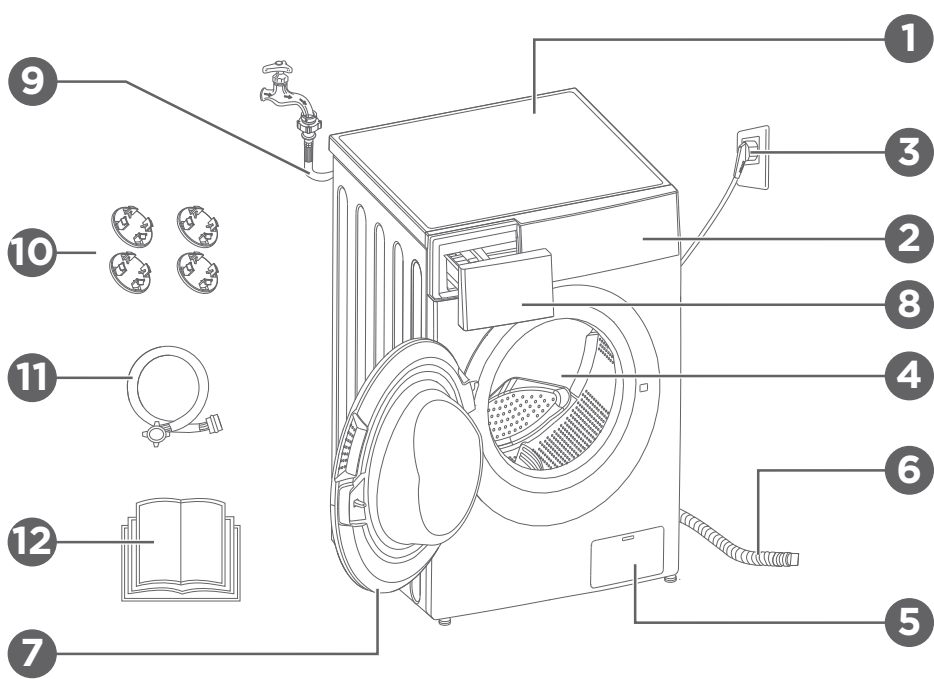

- EN
- FR
- ES
- PT
- PL
- HU
- RO

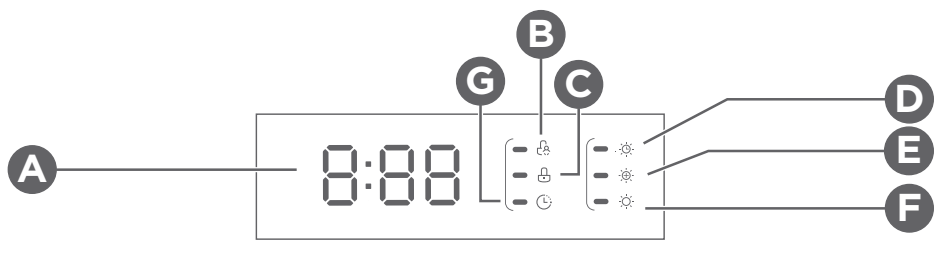
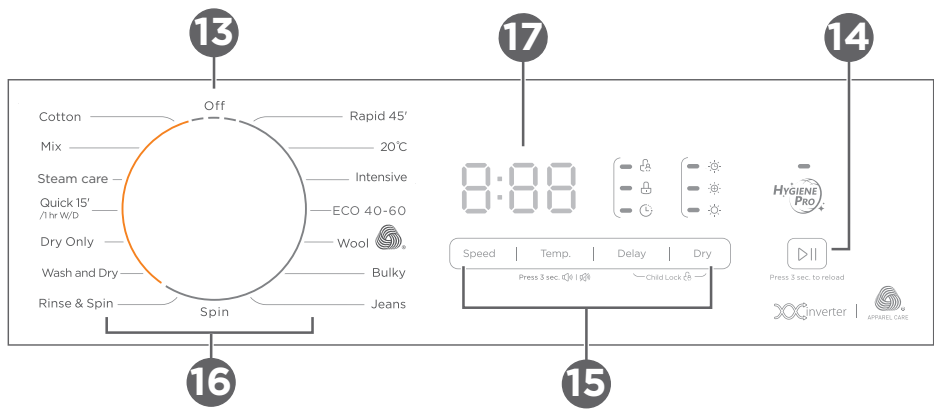

CONTENT OVERVIEW :

1. SAFETY INSTRUCTIONS	P. 4
2. TECHNICAL DATA	P. 9
3. PRODUCT DESCRIPTION	P. 17
4. INSTALLATION	P. 20
5. USE	P. 22
6. MAINTENANCE AND CLEANING	P. 27
7. GUARANTEES AND LIMITATIONS OF LIABILITY	P. 30

1. SAFETY INSTRUCTIONS



Before using this electrical appliance, read the instructions below carefully and keep them for future reference:

1. If the supply cord is damaged, it must be replaced by the manufacturer, its service agent or similarly qualified persons in order to avoid a hazard.
2. Before plugging the appliance into a wall socket, check that the local electric current corresponds to the current specified on the rating plate affixed to the appliance. Always plug your appliance into an earthed wall socket.
3. Unplug the mains cable from the mains when you are not using the appliance and before performing any cleaning or maintenance work.
4. Use the new hose sets supplied with the appliance. Do not reuse old hose sets.
5. Always unplug the machine and turn off the water supply after use.
6. Ensure that the water pressure of your water supply is between the stated min. inlet water pressure and the max. inlet water pressure.
7. For your safety, the power plug must be inserted into an earthed three-pole socket. Make sure that your socket is properly and reliably earthed.

8. The water connections and electrical cables must be connected by a qualified technician in accordance with the manufacturer's instructions and local safety regulations.

9. Child safety hazard!

10. This appliance can be used by children aged from 8 years and above and persons with reduced physical, sensory or mental capabilities or lack of experience and knowledge if they have been given supervision or instruction concerning use of the appliance in a safe way and understand the hazards involved. Cleaning and user maintenance shall not be made by children without supervision.

11. Children of less than 3 years should be kept away unless continuously supervised. Children shall not play with the appliance.

12. Pets and children may climb into the machine. Check the machine carefully before use.

13. The glass door may get very hot during use. Keep children and pets away from the machine during use.

14. Risk of suffocation! Keep all packaging materials out of the reach of children and babies!

15. Make sure that you can reach the mains plug of the appliance after installation.

16. Risk of explosion!

17. Do not wash or dry items that have been dabbed with or cleaned, washed or soaked in combustible or explosive substances (such as wax, oil, paint, gasoline, degreasers, dry-cleaning solvents and kerosene) This may cause a fire or explosion.

Installation

1. The appliance is for indoor use only.
2. This appliance is not designed for built in.
3. The venting openings must not be obstructed by carpet.
4. The washing machine must not be installed in bathrooms or very wet rooms or rooms containing explosive or caustic gases.
5. Models with a single inlet valve should be connected to the cold water supply. Models with double inlet valves should be correctly connected to the hot water and cold water supply.
6. The mains plug must be accessible after installation.
7. To prevent damage to the product, remove all packaging and transport bolts before use.
8. This product is for home use only and is only designed for machine-washable textiles.
9. Do not climb up and sit on top of the machine.
10. Do not lean against the machine door.
11. Handling precautions:
12. Transport bolts must be reinstalled by a technician.
13. Accumulated water must be drained out of the machine.
14. Handle the machine carefully. Never hold any protruding parts of the machine while lifting. Do not use the machine door as a handle when moving the appliance.
15. This appliance is heavy. Exercise care during transport.
16. Do not close the door with excessive force. If it is difficult to close the door, check if the clothes are fully inserted into the drum and evenly distributed.
17. Do not use the machine to wash carpets.
18. The washing machine must be calibrated before use.
19. Before washing clothes for the first time, the washing machine should be run for one full cycle with no clothes

inside.

20. Do not place flammable, explosive or toxic solvents into the machine (e.g. gasoline or alcohol) or use them as detergents. Only use detergents which are suitable for machine washing.

21. Make sure that all pockets are emptied. Sharp and rigid items such as coins, jewelry, nails, screws or stones may cause serious damage to the machine.

22. Check whether the water inside the drum has been drained before opening the door. Do not open the door if there is any water visible.

23. Take care not to burn yourself when the product is draining hot water.

24. Never refill the water by hand during washing.

25. If you wish to tumble dry fabrics which contain vegetable or cooking oil or which have been contaminated by hair care products, wash them in hot water with extra detergent before placing them in a tumble dryer. This will reduce, but not eliminate the hazard.

26. Adequate ventilation must be provided to prevent the flow of gases into the room from appliances burning other fuels (including open fires).

27. Items that have been soiled with substances such as cooking oil, acetone, alcohol, petrol, kerosene, spot removers, turpentine, waxes and wax removers should be washed in hot water with an extra amount of detergent before being dried in the appliance.

28. Items such as foam rubber (latex foam), shower caps, waterproof textiles, rubber backed articles and clothes or pillows with foam rubber pads should not be dried in the machine.

29. Fabric softeners or similar products should be used as specified in the instructions.

30. The door of the appliance can be opened during the cycle, after the drum has emptied the water from the

machine. This takes approximately 15 seconds.

31. The final part of the washer dryer cycle occurs without heat (cool down cycle) to ensure that the items are left at a temperature at which they will not be damaged.

32. Before using the appliance, remove all objects from pockets such as lighters and matches.

33. **WARNING:** Never stop a tumble dryer before the end of the drying cycle unless all items are quickly removed and spread out so that the heat is dissipated.

34. **WARNING:** The appliance must not be supplied through an external switching device, such as a timer, or connected to a circuit that is regularly switched on and off by a utility.

35. The appliance must not be installed behind a lockable door, a sliding door or a door with a hinge on the opposite side to that of the tumble dryer, in such a way that a full opening of the tumble dryer door is restricted.

36. This appliance is intended to be used in household and similar applications such as:

- staff kitchen areas in shops, offices and other working environments;
- farm houses;
- by clients in hotels, motels and other residential type environments;
- bed and breakfast type environments;
- areas for communal use in blocks of flats.

37. The maximum mass of dry cloth to be washed in the appliance is 10.0 kg. The maximum mass of cloth to dry in the appliance is 7.0 kg.

38. The tumble dryer is not to be used if industrial chemicals have been used for cleaning.

39. The lint trap has to be cleaned frequently.

40. The lint must not be allowed to accumulate around the tumble dryer.

41. Do not dry unwashed items in the tumble dryer.



This marking indicates that this product should not be disposed with other household wastes throughout the EU. To prevent possible harm to the environment or human health from uncontrolled waste disposal, recycle it responsibly to promote the sustainable reuse of material resources. To return your used device, please use the collection systems or contact the retailer where the product was purchased. They return and can take this product for environmental safe recycling.

2. TECHNICAL DATA

2.1. TECHNICAL SPECIFICATIONS

Power supply	220-240 V~,50 Hz
Rated power	1900 W
Drying power	1300 W
Max. current	10 A
Standard water pressure	0.05 MPa~1 MPa
Model	600082849/ 600082850/ 600082851/ 600082852/ 600082853/ 600082854
Washing capacity	10.0 kg
Dimensions (W x D x H in mm)	595 x 565 x 850
Net weight	72 kg

2.2. PRODUCT FICHE

Energy test program: Intensive; Speed: Max. speed; Other specifications as default.
Energy test program: Dry only; Extra Dry. Other specifications as default.

Supplier's name or trade mark: Auchan

Supplier's address ^(b): SAS OIA, 200, rue de la Recherche, Le Colibri BP 169, 59650 Villeneuve d'Ascq, France

Model identifier: 600082849/ 600082850/ 600082851/ 600082852/ 600082853/ 600082854

General product parameters:

Parameter	Value		Parameter	Value	
Rated capacity ^(b) (kg)	7.0		Dimensions in cm	Height	85
				Width	60
				Depth	57
EEL _W ^(a)	60.0		Energy efficiency class	EEL _W ^(a)	B
EEL _{WD} ^(b)	67.0			EEL _{WD} ^(b)	D
Washing efficiency index	I _W ^(a)	1.04	Rinsing effectiveness (g/kg dry textile)	I _R ^(a)	5.0
	J _W ^(b)	1.04		J _R ^(b)	5.0
Energy consumption in kWh per cycle, for the washing cycle of the household washer-dryer, using the eco 40-60 programme with a combination of full and partial loads. Actual energy consumption will depend on how the appliance is used.	0.593		Energy consumption in kWh per cycle, for the washing cycle of the household washer-dryer, using the eco 40-60 programme with a combination of full and partial loads. Actual energy consumption will depend on how the appliance is used.	3.430	
Water consumption in litres per cycle, based on the eco 40-60 programme with a combination of full and partial loads. Actual water consumption will depend on how the appliance is used and on the hardness of the water.	52		Water consumption in litre per cycle, for the wash and dry cycle of the household washer-dryer at a combination of full and half loads. Actual water consumption will depend on how the appliance is used and on the hardness of the water.	100	
Maximum temperature inside the treated textile ft (°C) ^(a)	Rated washing capacity	38	Remaining moisture content ^(a) (%)	Rated capacity	51
	Half	36		Half	52.3
	Quarter	23		Quarter	52.7

Spin speed (rpm) ^(a)	Rated washing capacity	1500	Spin-drying efficiency class ^(a)	B	
	Half	1500			
	Quarter	1500			
Eco 40-60 programme duration (h:min)	Rated washing capacity	3:59	Wash and dry cycle duration (h:min)	Rated capacity	9:40
	Half	3:00		Half	7:00
	Quarter	3:00			
Airborne acoustical noise emissions in the spinning phase for the eco 40-60 washing cycle at the rated washing capacity	80		Airborne acoustical noise emission class in the spinning phase for the eco 40-60 washing cycle at the rated washing capacity	C	
Type	Free Standing				
Off-mode (W)	0.50	Standby mode (W)	N/A		
Delay start (W) (if applicable)	4.00	Networked standby (W) (if applicable)	N/A		
Minimum duration of the guarantee offered by the supplier ^(b).					
This product has been designed to release silver ions during the washing cycle		No			

Additional information:

Weblink to the supplier's website, where the information in point 9 of Annex II to Commission Regulation (EU) 2019/2023 ⁽¹⁾ ^(b) can be found:

^(a) for the eco 40-60 programme.

^(b) for the wash and dry cycle

^(c) changes to these items shall not be considered relevant for the purposes of paragraph 4 of Article 4 of Regulation (EU) 2017/1369.

^(c) if the product database automatically generates the definitive content of this cell, the supplier shall not enter these data

2.3. PROGRAMMES

You can choose from the following programme according to the laundry type.

Programmes	
Cotton	Hard-wearing textiles, heat-resistant textiles made of cotton or linen.
Mix	Mixed loads consisting of garments made of cotton and synthetics.
Steam care	For washing baby clothing. This programme cleans and rinses more intensively to protect your baby's skin.
Quick 15'	For quickly washing a small load of lightly soiled garments within 15 minutes.
Dry Only	Select this program to dry clothes. The drying time is automatically set according to the load.
Wash and Dry	The standard energy program.
Rinse & Spin	Rinse and spin only.
Spin Only	Spin only with a selectable spin speed.
Jeans	Special programme for denim clothing.
Bulky	This program is specially designed for washing duvet, coats
Wool	Hand or machine-washable wool or rich-wool textiles. Especially gentle wash programme to prevent shrinkage with longer programme pauses (textiles are left to rest in wash liquor)
Synthetic	For washing synthetic articles (e.g. shirts, coats, blended fabrics). When washing knitwear, the detergent quantity should be reduced to prevent an excessive amount of bubbles from forming.
ECO 40-60	Default 40°C (not selectable), suitable for laundry washing at 40°C to 60°C
Intensive	The washing time is increased to remove stubborn dirt.
20°C	Default temperature of 20°C, can choose cold water
Rapid 45'	For quickly washing a small load of lightly soiled garments within 45 minutes.

The table shows which cycle offers which options for adjustment. If an adjustment is not possible for a cycle, the symbol will flash in the display. Figures in **bold** correspond to the factory setting.

Cycle	Adjust the temperature in °C	Adjust spin speed in rpm	Additional functions
Cotton	40	1500	
Mix	40	800	
Steam care	60	800	
Quick 15'	Cold	800	
Dry Only	-	1500	
Wash and Dry	-	-	
Rinse & Spin	-	1000	
Spin Only	-	1000	
Jeans	60	1000	
Bulky	40	1000	
Wool	40	600	
ECO 40-60	-	-	
Intensive	40	800	
20°C	20	1000	
Rapid 45'	40	800	

Washing Programmes Table

Programme	Nominal capacity Washing / Drying in kg ⁽¹⁾	Cycle duration in h:min	Energy consumption in kWh /cycle	Water consumption in L /cycle	Highest washing temperature °C ⁽²⁾	Residual moisture in % / spin speed in rpm ⁽³⁾
Cotton	10.0	3:49	1.132	85	40	70
Mix	10.0	1:30	0.889	85	40	70
Steam care	10.0	1:52	1.512	85	60	70
Quick 15'	2.0	0:15	0.030	40	15	75
Dry Only	7.0	4:14	3.556	42	-	0
Wash & Dry	3.5	7:00	2.291	77	21	3
	7.0	9:40	4.190	115	27	3
Rinse & Spin	10.0	0:30	0.070	28	-	65
Spin	10.0	0:12	0.040	-	-	65
Jeans	10.0	1:56	1.519	85	60	65
Bulky	10.0	1:48	0.920	85	40	65
Wool	2.0	1:07	0.410	60	40	80
Intensive	10.0	3:48	1.130	85	40	70
20°C	5.0	1:01	0.195	51	20	65
Rapid 45'	2.0	0:45	0.342	30.6	40	70
ECO 40-60	5.0	3:00	0.668	53	36	53
	10.0	3:59	1.058	73	38	53
	2.5	3:00	0.24	38	23	53

Concerning EN 60456:2016/prA2019 with (EU)2019/2014, (EU)2019/2023,

EU washer-dryer energy efficiency class: D

EU washing energy efficiency class: B

Energy test program: ECO 40-60. Other specifications as default.

Energy test program: Wash and Dry; Extra Dry. Other specifications as default.

Half load for 10.0 kg machine: 5.0 kg.

Quarter load for 10.0 kg machine: 2.5 kg.

Note!

- The parameters in this table are for the user's reference only. The actual parameters may be different from the parameters in the table.

- (¹) Maximum amount of dry textiles that can be treated in the respective cycle
- (²) The highest temperature reached by the laundry in the wash cycle for at least 5 minutes.
- (³) Residual moisture after the wash cycle in water content percent and the spin speed at which this was achieved.
- (⁴) The ECO 40-60 programme is able to clean normally soiled cotton laundry declared to be washable at 40°C or 60°C, together in the same cycle. This programme is used to assess the compliance with the regulation (EU) 2019/2023.
- (⁵) The Wash and Dry programme, dry level setting Extra Dry is able to clean normally soiled cotton laundry declared to be washable at 40°C or 60°C, together in the same cycle, and to dry it in such a way that it can be immediately stored in a cupboard. This programme is used to assess the compliance with the regulation (EU) 2019/2023.
- (⁶) The programme Intensive 60°C, maximum spin speed and Dry Only, dry level setting



Extra Dry is used to assess compliance with the directive 96/60/EC.

The values given for programmes other than the ECO 40-60 programme and the Wash and Dry cycle are indicative only. The length of the cycle may differ from the information provided in this table, depending on the amount of laundry, the water temperature and ambient temperature as well as any changed settings.

The most efficient programmes in terms of energy consumption are generally those that perform at lower temperatures and longer duration.

Loading the household washer-dryer up to the capacity indicated for the respective programmes will contribute to energy and water savings.

Noise and remaining moisture content are influenced by the spinning speed: the higher the spinning speed in the spinning phase, the higher the noise and the lower the remaining moisture content.

Caution!

- If there is any break in the power supply while the machine is operating, a special memory stores the selected programme. The machine will continue the programme when the power supply is re-established.
- The door cannot be opened during the washing cycle.

3. PRODUCT DESCRIPTION

3.1. FRONT VIEW

The product diagram is for reference only and may differ from the actual product.

- | | |
|----------------------|------------------------|
| 1. Top cover | 6. Drain hose |
| 2. Control panel | 7. Door |
| 3. Power supply cord | 8. Detergent dispenser |
| 4. Drum | 9. Water supply hose |
| 5. Service filter | |

3.2. ACCESSORIES

- | | |
|------------------------------|--------------------|
| 10. Transport hole plug | 12. Owner's manual |
| 11. Supply hose (cold water) | |

3.3. CONTROL PANEL

13. **Off:** Switches the product on or off.
14. **Start/Pause:** Press the button to start or pause the washing cycle.
15. **Option:** This allows you to select an additional function; it will light up when selected.
16. **Programmes:** Choose a suitable program according to the laundry type.
17. **Display:** The display shows the settings, estimated remaining time, options and status messages for your washing machine. The display will remain on during the entire cycle.

3.4. DISPLAY

- | | |
|------------|---------------|
| A. Display | B. Child lock |
| Wash time | C. Door lock |
| Delay time | D. Auto dry |
| Speed | E. Extra dry |
| Error | F. Normal |
| End | G. Delay |
| Temp. | |

3.5. DETERGENT DISPENSER

- I Pre-wash detergent
- II Main wash detergent
- ☼ Softener

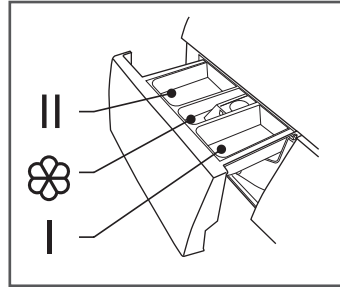

Note: "Compartment I" should not be used for this model.

Programme	II	☼	Programme	II	☼
Cotton	●	○	Jeans	●	○
Mix	●	○	Bulky	●	○
Steam care	●	○	Wool	●	○
Quick 15'	●	○	ECO 40-60	●	○
Dry Only		○	Intensive	●	○
Wash and Dry	●		20°C	●	○
Rinse & Spin			Intensive	●	○
Spin Only		○			

- Must ○ Optional

Note!

- When using powdered detergent, it is recommended to add some water to the detergent box to prevent the inlet of the detergent box from becoming blocked and overflowing when the machine is filling with water.
- For optimal washing results and to reduce water and energy consumption, choose a suitable type of detergent for the selected washing temperature.

3.6 DETERGENT RECOMMENDATION

Recommended washing detergent	Washing temp.	Type of laundry and textile
Heavy -duty detergent with bleaching agents and optical brighteners.	40/60/90	White laundry made from boil-proof cotton or linen
Colour detergent without bleaching agent and optical brighteners.	20/30/40	Coloured laundry made from cotton or linen
Colour or mild detergent without optical brighteners	20/30/40	Coloured laundry made from easy care fibres or synthetic material
Mild washing detergent	20/30	Delicate textiles, silk, viscose
Special wool detergent	20/30/40	Wool

Note

Agglomerating or ropy detergent or additive can be diluted in some water before pouring it into the detergent dispenser, to avoid its inlet to get blocked and thus cause a water overflow.

Please choose the suitable type of detergent to get a maximum of washing performance and a minimum of water and energy consumption.

To achieve the best cleaning result a proper detergent dosing is important.

Use a reduced detergent amount if the drum is not filled completely.

Always adjust the amount of detergent to the water hardness, if your tap water is soft, use less detergent.

Dose according to how dirty your laundry is, less dirty clothes require less detergent.

Highly concentrated (compact detergent) requires particularly accurate dosing.

Following symptoms are a sign of detergent overdosing:

- heavy foam formation
- poor washing and rinsing result

Following symptoms are a sign of detergent underdosing:

- laundry turns grey
- built-up of limescale deposits on the drum, the heating element and/or the laundry

4. INSTALLATION

4.1. INSTALLATION AREA

Warning!

- The product must be placed in a stable location to prevent it from moving during use.
- Ensure that the appliance is not standing on the power cord.

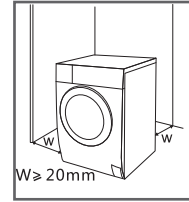

Before installing the machine, follow the steps below to select a suitable location:

1. Choose a rigid, dry, and level surface.
2. Avoid direct sunlight.
3. Ensure that there is sufficient ventilation.
4. Ensure that the room temperature is above 0°C.
5. The installation location must be far away from heat resources such as coal or gas.

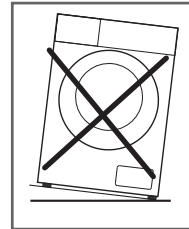

4.2. UNPACKING THE WASHING MACHINE

Warning!

- Packaging material (e.g. film, polystyrene foam) can be dangerous for children.
- Risk of suffocation! Keep all packaging materials out of the reach of children.

1. Remove the cardboard box and polystyrene foam.
2. Lift the washing machine and remove the base packing. Make sure the small triangle foam is removed with the bottom piece together. If not, lay the unit down on its side, and then remove the small piece of foam from the bottom of the unit.
3. Remove the tape securing the power supply cord and drain hose.
4. Remove the inlet hose from the drum.

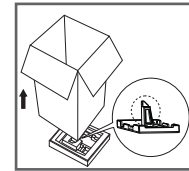

4.2.1. REMOVE THE TRANSPORT BOLTS

Warning!

- Before using the product, the transport bolts must be removed from the rear side of the appliance.
- Keep the transport bolts in a safe place for future use (you will require these if you need to transport the appliance to a new location).

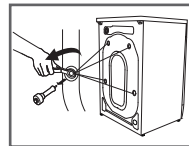

Follow the steps below to remove the bolts:

1. Loosen the 4 bolts with a spanner and then remove them.
2. Stop the holes with the transport hole plugs.
3. Store the transport bolts in a safe place for future use.

4.3. LEVELLING THE WASHING MACHINE

Warning!

- The lock nuts on all four feet must be screwed tightly against the housing.
1. Check if the legs are securely attached to the housing. If not, turn them to their original positions and tighten the nuts.
 2. Loosen the lock nut and turn the foot until it is in close contact with the floor.
 3. Adjust the legs and lock them with a spanner, making sure that the machine is steady.

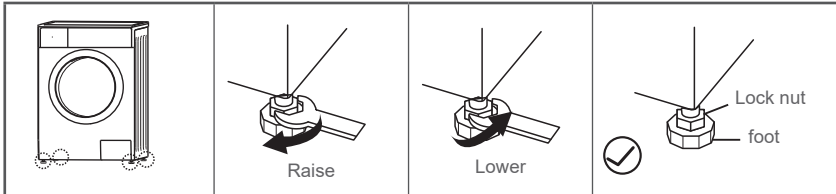

4.4. CONNECTING THE WASHING MACHINE

4.4.1. CONNECTING THE WATER SUPPLY HOSE

Warning!

- To prevent leakage or water damage, follow the instructions in this chapter!
- Do not bend, crush, modify or sever the water inlet hose.
- If the model is equipped with a hot valve, connect it to the hot water tap with the hot water supply hose. Energy consumption will decrease automatically for some programs.

Connect the inlet pipe as indicated (connection between screw tap and inlet hose).

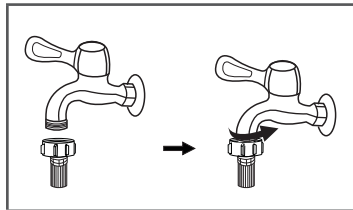

Tap with thread and inlet hose

Connect the other end of the inlet pipe to the inlet valve on the rear of the product and fasten the pipe tightly in a clockwise direction.

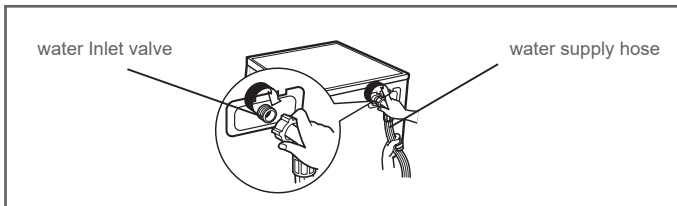

4.4.2. DRAIN HOSE

Warning!

- Do not bend or stretch the drain hose.
- Position the drain hose properly, otherwise damage may be caused due to water leakage.

There are two ways to position the end of the drain hose:

1. Place it directly into the water trough.
2. Connect it to the branch drain pipe of the trough.

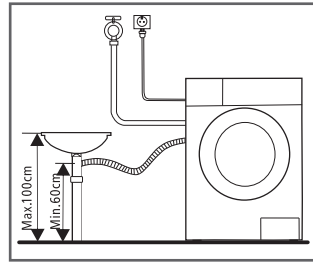
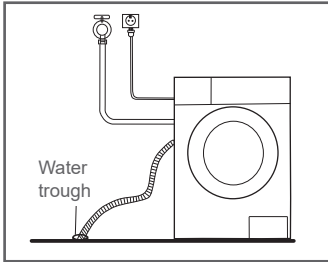

Note!

- If the machine has drain hose support, install the drain hose as follows:

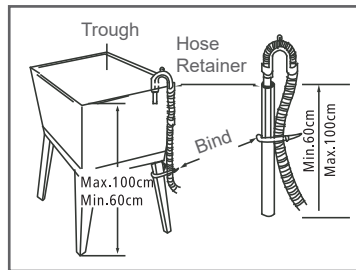
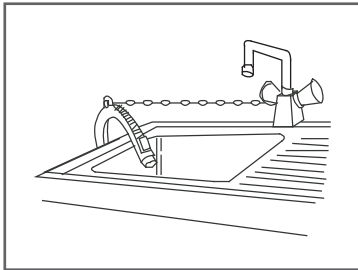

Warning!

- When installing the drain hose, fix it properly with a hose tie.
- If the drain hose is too long, do not force it into the washing machine, as this will result in abnormal noises.

5. USE

5.1. QUICK START

Caution!

- Before washing, make sure the washing machine is properly installed.
- • Before washing for the first time, the washing machine should be run for a full cycle without clothes as follows.





Calibration

It is recommended to calibrate the washing machine before first use.

1. Empty the washing machine.
2. Plug in the washing machine.
3. Power on the washing machine. Press and hold "Speed" and "Delay" at the same time for 10 seconds until "t19" appears on the display.

4. Press Start/Pause to start the washing machine and wait until “****” appears on the display.

5.1.1. BEFORE WASHING

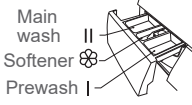
				 <p>Main wash II Softener Prewash I</p>
Plug in	Open tap	Load	Close door	Add detergent



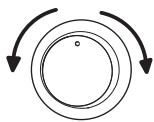
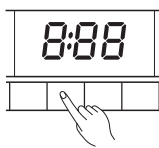
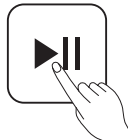

Note: Detergent only needs to be added in “compartment I” if you have selected the pre-washing function (not available on all machines).

5.1.2. WASHING

		
Select programme	Select function or default	Start

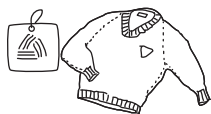
Note:

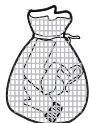
- If default is selected, step 2 can be skipped.
- The function button chart is for reference only; actual functions may vary depending on the product.
- The washer should be used at ambient temperatures of 0-40°C. If used under 0°C, the inlet valve and draining system may be damaged. If the machine is located in a room with an ambient temperature of 0°C or less, it should be moved to an area with a higher ambient temperature to ensure the water supply hose and drain hose are not frozen before use.
- Check the clothing labels and detergent instructions before washing. Use non-foaming or low-foaming detergent suitable for washing machines.

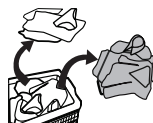
		
Check the label	Empty the pockets	Knot long strips, zip or button
		
Put small clothes into a wash bag	Turn easy-pilling and long-pile fabric inside out	Separate clothes with different textures

Warning!

- When washing single items of clothing, it may cause the washing machine to become unbalanced. To ensure optimal draining, wash several items of clothing together.
- Do not wash clothes which have come into contact with kerosene, gasoline, alcohol or other flammable materials.

5.1.2.1. SPEED

Speed

Press this button to change the speed.

Programme	Default speed (rpm)	Programme	Default speed (rpm)
Cotton	1500	Jeans	1000
Mix	800	Bulky	1000
Steam care	800	Wool	600
Quick 15'	800	ECO 40-60	-
Dry Only	1500	Intensive	800
Wash and Dry	-	20°C	1000
Rinse & Spin	1000	Rapid 45'	800
Spin Only	1000		

5.1.2.2. TEMPERATURE

Temp.

Press this button to regulate the temperature: Cold, 20°C, 30°C, 40°C, 60°C, 90°C

5.1.2.3. DELAY

Setting the Delay function

1. Select a programme.
2. Press the delay button to set the time (the delay time is 0 - 24 h).
3. Press the start/pause button to commence the delay operation.



**Select the
Programme**



Set the time



Start

Cancelling the Delay function:

Press the delay button until the display shows 0 hours. The button should be pressed before the programme has started. If the programme has already started, press the on/off button to reset the programme.

Caution!

- If there is any interruption to the power supply while the washing machine is operating, a special memory will store the selected programme. After the power is restored, the program will continue.

5.1.2.4 DRY LEVEL



Press the Dry button continuously to select the dry level: Extra Dry/Normal Dry/ Gentle Dry.

Extra Dry: Select this option if you need to wear the clothes immediately after drying.

Normal Dry: Normal dry cycle.

Auto Dry: Select this option to dry clothes automatically.

NOTE:

- Drying tips
 - Clothes can be dried after spinning
 - For optimal drying results, sort clothes according to their fabric type and drying temperature.
 - If you wish to iron your clothes after drying, allow them to rest for a while when the drying cycle has finished.
- Clothes not suitable for drying:
 - Particularly delicate items such as synthetic curtains, woolen and silk items, clothes with metal inserts, nylon stockings, bulky clothes (e.g. anoraks), bedcovers, quilts, sleeping bags and duvets must not be dried.
 - Clothes padded with foam-rubber or similar materials must not be machine dried.
 - Fabrics containing residues of setting lotions or hair sprays, nail solvents or similar solutions must not be machine dried, as this may result in the formation of harmful vapors.



HYGIENE PRO: When the Hygiene Pro light is on, this function is automatically activated. The Self-Clean function will be automatically activated during every washing cycle. The Hygiene Pro system helps to keep your laundry consistently clean.

5.1.2.5. CHILD LOCK



To avoid misoperation by children.



Choose the Programme



Start

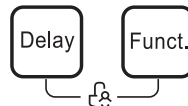

Press and hold the [Delay] and [Funct] buttons for 3 seconds until the buzzer beeps.

Caution!

- The “Child Lock” can only be released by pressing and holding the two buttons. The “Child Lock” will lock all buttons except the power button and the “Child Lock” button.
- Release the “Child Lock” before selecting a program and starting a washing cycle.

5.1.2.6. RELOAD



This operation can be executed during a washing cycle. When the drum is still rolling and there is a large amount of hot water in the drum, the door cannot be opened by force. To add clothes in the middle of a washing cycle, follow the steps below:

1. Press and hold the [Start/Pause] button for 3 seconds and wait until the drum stops rotating.
2. Unlock the door lock.
3. Reload the clothes, close the door and press [Start/Pause] again.



Press [Start/
Pause] for 3
seconds

Reload the clothes Start

Caution!

Do not use the reload function when the water level is over the edge of the inner tub or the temperature is high

5.1.2.7. MUTING THE BUZZER



Start

Press the [Temp.] button for 3 seconds the buzzer is mute.

To activate the buzzer function, press the button again for 3 seconds. The setting will be retained until the next reset.

Caution!

- When the buzzer is muted, no sounds will be played.

5.1.3. AFTER WASHING

The buzzer will beep or "End" will appear on the display.

6. MAINTENANCE AND CLEANING

Warning!

- Before performing maintenance tasks, unplug the machine and turn off the tap.

6.1. CLEANING THE HOUSING

Regular maintenance can extend the working life of the appliance. The surface of the appliance can be cleaned with diluted, non-abrasive neutral detergents when necessary. If there is any water overflow, use a wet cloth to wipe it off immediately. Do not allow the housing to come into contact with sharp items.

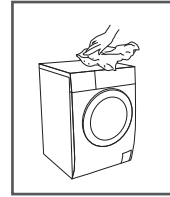

Note!

Do not use formic acid and its diluted solvents or equivalent, such as alcohol, solvents or chemical products.

6.2. CLEANING THE DRUM

Rust inside the drum caused by metal items should be removed immediately with chlorine-free detergents. Never use steel wool.

Note!

Do not place any garments in the washing machine while cleaning the drum.

6.3. CLEANING THE DOOR SEAL AND GLASS

Wipe the glass and seal after each washing cycle to remove lint and stains. The build-up of lint can cause leaks. Remove any coins, buttons and other objects from the seal after each wash.

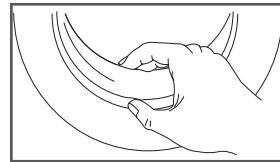

6.4. CLEANING THE INLET FILTER

Note!

The inlet filter must be cleaned if the water flow becomes restricted. Clean the inlet filter every 3 months to ensure the normal operation of the appliance.

6.4.1. CLEANING THE FILTER IN THE TAP

1. Turn off the tap.
2. Remove the water supply hose from the tap.
3. Clean the filter.
4. Reconnect the water supply hose.

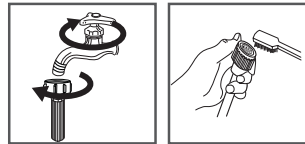

6.4.2. CLEANING THE FILTER IN THE WASHING MACHINE:

1. Unscrew the inlet pipe from the rear side of the machine.
2. Pull out the filter with long nose pliers and replace it after washing.
3. Use the brush to clean the filter.
4. Reconnect the inlet pipe.

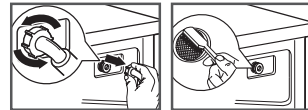



Note!

- You can pull the filter out of the pipe for cleaning.
- Reconnect and turn on the tap.

6.4.3. CLEANING THE DETERGENT DISPENSER

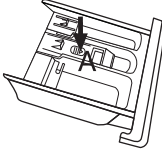
1. Press the button on the softener cover inside the dispenser drawer in position A (see arrow in figure 1).
2. Lift the clip and remove the softener cover. Wash all grooves under running water.
3. Replace the softener cover and push the drawer back into position.

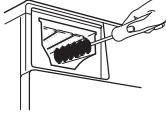
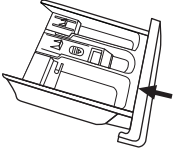

			
Pull out the dispenser drawer by pressing A	Clean the dispenser drawer under running water	Clean inside the recess with an old toothbrush	Insert the dispenser drawer

Note!

- Do not use alcohol, solvents or chemical products to clean the machine.
- Clean the detergent dispense every 3 months to ensure the normal operation of the appliance.

6.4.4. CLEANING THE DRAIN PUMP FILTER**Warning!**

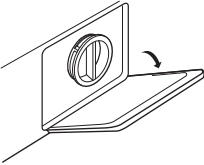
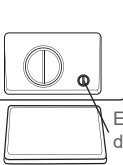
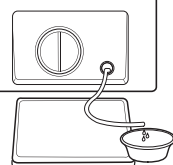
- Be careful of hot water!
- Allow the detergent solution to cool down.
- Unplug the machine before washing to avoid an electrical shock.
- The drain pump filter removes yarn and small foreign matter from the water.
- Clean the filter periodically every 3 months to ensure the normal operation of the appliance.

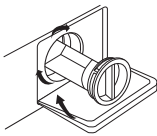
	 <p>Emergency drain hose</p>	
Open the service door	Pull out the emergency drain hose with a 90-degree turn and remove the cover cap	Replace the emergency drain hose after the water has drained
		
Open the filter by turning it counter-clockwise	Remove foreign matter	Replace the filter and close the service door

Caution!

- Make sure that the filter and the emergency drain hose are replaced properly, otherwise water may leak.
- If your washing machine does not have an emergency drain hose, skip steps 2 and 3.
- When the appliance has just been used there may be hot water in the pump, depending on the programme. Never remove the pump cover during a wash cycle. Always wait until the appliance has finished the cycle, is empty and has cooled down. When replacing the cover, ensure it is securely tightened.

6.5. TROUBLESHOOTING

The appliance does not start or stops during operation.
Try to find a solution to the problem. If this is not possible, contact customer service.

Description	Reason	Solution
Washing machine does not start	Door is not closed properly	Restart after the door is closed Check if the clothes are stuck
Door cannot be opened	Safety protection is working	Disconnect the power, then restart
Water leakage	Connection between inlet pipe and outlet hose is not tight	Check and fasten water pipes Clean outlet hose
Detergent residues in detergent dispenser	Detergent is damp or clumped together	Clean the detergent dispenser
Display does not light up	CPU or harness is disconnected	Check for power failure and properly connected plug
Abnormal noise		Check if the fixing bolts have been removed Check for level floor

Error Display	Cause	Solution
E30	Door is not closed properly	Restart after the door is closed Check if the clothes are stuck
E10	Water inlet problem while washing	Check if the water pressure is too low Straighten the water pipe Check if inlet valve filter is blocked
E21	Draining takes too long	Check if the drain hose is blocked
E12	Water overflow	Restart washing machine
EXX	Other	If the problem cannot be solved, call customer service

Note!

After checking, switch the washing machine on again. If the problem persists, contact customer service.

6.6. SPARE PARTS

Spare parts of your appliance are available for a minimum of 10 years. In case of questions, please contact our customer service.

WARNING:

- Risk of electric shock.
- Never try to repair an appliance which is defective or presumed to be defective. You may put your own and the future users' lives in danger. Only authorised specialist is allowed to carry out the repair work.
- Improper repair will void the warranty and subsequent damage cannot be recognised.

7. GUARANTEES AND LIMITATIONS OF LIABILITY

This product is guaranteed for a period of 36 months (including the legal guarantee of 24 months as defined by local law as well as a commercial guarantee of 12 additional months offered by the brand) from the date of purchase, against any failure resulting from a manufacturing or material defect.

This guarantee does not cover damage resulting from a faulty installation, incorrect use, or normal wear and tear. More specifically, the guarantee does not cover:

- Damage or problems caused by incorrect use, accidents, modifications or an electrical connection with the wrong current or voltage.
- Products that have been modified or whose tamper evident seal or serial number has been damaged, altered, removed or rusted.
- Replaceable batteries and accessories are guaranteed for 6 months.
- Battery failure, as a result of over-charging or non-compliance with the safety instructions set out in the manual
- Cosmetic damage, including scratches, bumps and any other element.
- Damage caused by any servicing operations carried out by non-authorized persons.
- Faults caused by normal wear and tear or the normal ageing of the product
- Software updates as a consequence of changes to network settings
- Product failure resulting from the use of third party software to modify, change or adapt the product as supplied
- Product failure resulting from its use without manufacturer-approved accessories
- Rusted products

The manufacturer is not liable for the loss of data stored on the hard drive. Similarly, the manufacturer is not required to check that SIM/SD cards have been removed from returned products.

Repaired or replaced products may include new and/or repackaged hardware and components.

IMPLEMENTATION METHODS

To make a claim under the guarantee, please return your product to the reception desk of your local sales outlet with the proof of purchase (receipt, invoice, etc.) of the product and accessories supplied, along with the original packaging.

The following information will be required: date of purchase, model and serial or IMEI number (this information generally features on the product, the packaging or proof of purchase).

Failing this, you must return the product with all accessories needed for it to work properly (power cable, adapter etc.).

If your product is covered by the guarantee, the after-sales service will (within the bounds of the local legislation):

- Repair or replace the faulty parts
- Exchange the returned product with a product which has the same features or better and is equivalent in terms of performance.
- Refund the product at the price stated on the proof of purchase.

In the case of a repair covered by the guarantee, your guarantee period will be extended by 6 months. This period cannot be combined in the event of repeated failures.

TABLE DES MATIÈRES :

1. CONSIGNES DE SÉCURITÉ	P. 31
2. SPÉCIFICATIONS TECHNIQUES	P. 37
3. DESCRIPTION DU PRODUIT	P. 44
4. INSTALLATION	P. 47
5. UTILISATION	P. 50
6. ENTRETIEN ET NETTOYAGE	P. 54
7. GARANTIE ET LIMITES DE RESPONSABILITÉ	P. 69

FR

1. CONSIGNES DE SÉCURITÉ



Avant d'utiliser cet appareil électrique, lisez attentivement les instructions ci-dessous et conservez le mode d'emploi pour un usage ultérieur :

1. Si le câble d'alimentation est endommagé, il doit être remplacé par le fabricant, son agent de réparation ou des personnes de qualification similaire, pour des raisons de sécurité.
2. Avant de brancher l'appareil, vérifiez que le courant électrique local correspond à celui spécifié sur la plaque signalétique de l'appareil. Branchez toujours votre appareil sur une prise reliée à la terre.
3. Débranchez le câble d'alimentation quand vous avez fini d'utiliser l'appareil et avant toute manipulation de nettoyage ou d'entretien.
4. Utilisez les jeux de tuyaux neufs fournis avec l'appareil. Ne réutilisez pas des jeux de tuyaux anciens.
5. Après usage, débranchez toujours la machine et fermez l'arrivée d'eau.
6. Assurez-vous que la pression de votre alimentation en eau se situe entre les valeurs minimales et maximales de pression d'arrivée d'eau.

7. Pour votre sécurité, la fiche doit être branchée sur une prise de courant tripolaire mise à la terre. Vérifiez soigneusement que votre prise est correctement mise à la terre.

8. Les branchements des canalisations et des fils électriques doivent être réalisés par un technicien qualifié, qui procédera de manière conforme au mode d'emploi du fabricant et aux réglementations locales en vigueur concernant la sécurité.

9. Risque pour la sécurité des enfants !

10. Cet appareil peut être utilisé par des enfants âgés d'au moins 8 ans et par des personnes ayant des capacités physiques, sensorielles ou mentales réduites ou dénuées d'expérience ou de connaissance, si elles sont correctement surveillées ou si des instructions relatives à l'utilisation de l'appareil en toute sécurité leur ont été données et si les risques encourus ont été appréhendés. Le nettoyage et l'entretien ne doivent pas être effectués par des enfants sans surveillance.

11. Les enfants de moins de 3 ans ne doivent pas se trouver à proximité de l'appareil à moins d'être constamment surveillés. Les enfants ne doivent pas jouer avec l'appareil.

12. Les enfants et les animaux domestiques peuvent rentrer dans la machine. Vérifiez soigneusement la machine avant usage.

13. La porte en verre peut devenir brûlante en cours d'usage. Les enfants et les animaux domestiques doivent rester à distance de la machine quand elle fonctionne.

14. Risque d'étouffement ! Maintenez tous les matériaux d'emballage hors de portée des enfants et des bébés !

15. La prise doit rester facilement accessible en permanence après l'installation.

16. Risque d'explosion !

17. Ne pas laver ou sécher des articles qui ont été nettoyés, lavés ou trempés dans des matières combustibles ou explosives (comme par exemple : cire, huile, peinture, essence, dégraissants, solvants de nettoyage à sec, kérosène, etc.). Il y aurait risque d'incendie ou d'explosion.

Installation

1. Cet appareil est conçu pour une utilisation en intérieur uniquement.
2. Cet appareil ne convient pas pour une installation encastrée.
3. Les ouvertures de ventilation ne doivent pas être obstruées par un tapis.
4. Ce lave-linge ne doit pas être installé dans une salle de bain, dans une pièce très humide ou dans une pièce contenant des gaz explosifs ou caustiques.
5. Les modèles avec une seule vanne d'entrée doivent être raccordés à l'alimentation en eau froide. Les modèles possédant deux vannes d'entrée peuvent être raccordés à des tuyaux d'eau chaude et froide.
6. La prise de courant doit rester accessible après l'installation.
7. Afin d'éviter d'endommager le produit, retirez l'ensemble des boulons d'emballage et de transport avant usage.
8. Ce produit est destiné à un usage domestique uniquement et est exclusivement conçu pour les textiles lavables en machine.
9. Ne montez pas sur la machine et ne vous asseyez pas dessus.
10. Ne vous appuyez pas sur la porte de la machine.

11. Précautions lors de la manipulation :

12. Les boulons de transport doivent être réinstallés par un technicien.

13. L'eau accumulée dans la machine doit être vidangée.

14. Manipulez la machine avec précaution. Ne soulevez en aucun cas la machine en la tenant par les parties saillantes. N'utilisez pas la porte de la machine comme poignée pour déplacer l'appareil.

15. Cet appareil est lourd. Le transport doit s'effectuer avec précaution.

16. Vous ne devez pas avoir à forcer pour fermer la porte. Si la porte est difficile à fermer, vérifiez que les vêtements sont bien rentrés dans le tambour et qu'ils sont répartis de manière homogène.

17. N'utilisez pas la machine pour laver des tapis.

18. Le lave-linge doit faire l'objet d'un calibrage avant d'être utilisé.

19. Avant de laver des vêtements pour la première fois, la machine à laver doit effectuer un cycle complet à vide.

20. Ne mettez pas de solvants inflammables, explosifs ou toxiques dans la machine (ex : essence ou alcool) et ne les utilisez pas comme détergents. N'utilisez que des détergents adaptés au lavage en machine.

21. Assurez-vous que toutes les poches sont vides. Les objets pointus et rigides (pièces de monnaie, bijoux, clous, vis, cailloux etc.) peuvent endommager gravement la machine.

22. Vérifiez que l'eau à l'intérieur du tambour a été entièrement évacuée avant d'ouvrir la porte. N'ouvrez pas la porte s'il y a de l'eau visible.

23. Faites attention à ne pas vous brûler lorsque l'appareil vidange de l'eau chaude.

24. N'essayez en aucun cas de rajouter de l'eau manuellement au cours du lavage.

25. Si vous souhaitez sécher des tissus comportant de l'huile végétale ou de l'huile de cuisson ou qui ont été contaminés par des produits capillaires, lavez-les à l'eau chaude avec un détergent supplémentaire avant de les mettre au sèche-linge. Cela réduira les risques, sans toutefois les éliminer.

26. Une ventilation adéquate doit être prévue afin d'éviter le refoulement de gaz dans la pièce à partir d'autres appareils à combustion (y compris les cheminées).

27. Des vêtements qui ont été tachés avec des substances de type huile de cuisson, acétone, alcool, essence, kérosène, détachants, térébenthine, cires ou produits décapants pour cire, doivent être lavés à l'eau chaude avec une quantité supplémentaire de détergent avant d'être séchés dans l'appareil.

28. Les articles contenant du caoutchouc mousse (mousse de latex), les bonnets de douche, les textiles doublés de caoutchouc et les habits ou oreillers garnis de coussinets en caoutchouc mousse ne doivent pas être séchés dans la machine.

29. Les assouplissants et produits similaires pour tissus doivent être utilisés comme spécifié par leurs modes d'emploi respectifs.

30. La porte de l'appareil peut être ouverte en cours de cycle, après que le tambour a évacué l'eau de la machine. Cela prend environ 15 secondes.

31. La dernière partie d'un cycle de lavage-séchage se produit sans chaleur (cycle de refroidissement) afin que les articles soient laissés à une température qui garantisse qu'ils ne seront pas endommagés.

32. Avant d'utiliser l'appareil, enlevez tous les objets des poches (ex : briquets, allumettes etc.).

33. **AVERTISSEMENT** : N'arrêtez jamais un sèche-linge avant la fin du cycle de séchage à moins que tous les habits ne soient rapidement retirés et étalés de telle sorte que la chaleur se dissipe.

34. **AVERTISSEMENT** : Cet appareil ne doit pas être alimenté par un dispositif externe de commutation, tel qu'une minuterie, ni connecté à un circuit régulièrement allumé et éteint par le service.

35. L'appareil ne doit pas être installé derrière une porte à serrure, une porte coulissante ou une porte avec une charnière sur le côté opposé à celui du sèche-linge de telle sorte que la porte du sèche-linge ne pourrait pas être complètement ouverte.

36. Cet appareil est conçu uniquement pour une utilisation domestique ou similaire, comme :

- espace cuisine du personnel de magasins, bureaux et autres environnements professionnels ;
- fermes ;
- clients d'hôtels, de motels et d'autres environnements à caractère résidentiel ;
- environnements de type chambres d'hôte ;
- parties communes des immeubles d'appartements.

37. La masse maximale de vêtements secs à laver en une fois dans l'appareil est de 10,0 kg. La masse maximale de linge à sécher en une fois dans la machine est de 7,0 kg.

38. Le sèche-linge ne doit pas être utilisé si des produits chimiques industriels ont été utilisés pour son nettoyage.

39. Le filtre à peluches doit être nettoyé fréquemment.

40. Il ne faut pas laisser les peluches s'accumuler autour du sèche-linge.

41. Ne séchez pas d'habits non lavés dans le sèche-linge.



Ce marquage indique que ce produit ne doit pas être jeté avec les autres déchets ménagers dans l'ensemble de l'Union européenne. Afin de prévenir les dommages potentiels sur l'environnement et la santé humaine d'une mise au rebut incontrôlée des déchets, recyclez-le de manière responsable afin de promouvoir la réutilisation durable des ressources matérielles. Pour retourner votre appareil usagé, veuillez utiliser les systèmes de collecte ou contacter le magasin où le produit a été acheté. Ils peuvent reprendre ce produit et veiller à ce qu'il soit recyclé dans le respect de l'environnement.

FR

2. SPÉCIFICATIONS TECHNIQUES

2.1. SPÉCIFICATIONS TECHNIQUES

Alimentation	220-240 V~,50 Hz
Puissance nominale	1900 W
Puissance de séchage	1300 W
Courant max.	10 A
Pression d'eau standard	0,05 MPa~1 MPa
Modèle	600082849/ 600082850/ 600082851/ 600082852/ 600082853/ 600082854
Capacité de lavage	10,0 kg
Dimensions (l x P x H en mm)	595 x 565 x 850
Poids net	72 kg

2.2. FICHE PRODUIT

Programme de test d'énergie : Intensif ; vitesse : Vitesse max. ; autres spécifications : par défaut.

FR

Programme de test d'énergie : Sec seulement ; Séchage supplémentaire. Autres spécifications : par défaut.

Nom du fournisseur ou marque commerciale :Auchan

Adresse du fournisseur ^(b) :SAS OIA, 200, rue de la Recherche, Le Colibri BP 169, 59650 Villeneuve d'Ascq, France

Identifiant du modèle : 600082849/ 600082850/ 600082851/ 600082852/ 600082853/ 600082854

Paramètres généraux du produit :

Paramètre	Valeur		Paramètre	Valeur	
Capacité nominale ^(b) (kg)	7,0		Dimensions en cm	Hauteur	85
				Largeur	60
				Profondeur	57
EEL _W ^(a)	60.0		Classe d'efficacité énergétique	EEL _W ^(a)	B
EEL _{WD} ^(b)	67.0			EEL _{WD} ^(b)	D
Indice d'efficacité de lavage	I _W ^(a)	1,04	Efficacité de rinçage (g/kg textiles secs)	I _R ^(a)	5,0
	J _W ^(b)	1,04		J _R ^(b)	5,0
Consommation d'énergie en kWh par cycle, pour le cycle de lavage du lave-linge séchant domestique, sur la base du programme Eco 40-60 avec un mélange de charges pleines et partielles. La consommation réelle d'énergie dépend des conditions d'utilisation de l'appareil.	0,593		Consommation d'énergie en kWh par cycle, pour le cycle de lavage du lave-linge séchant domestique, sur la base du programme Eco 40-60 avec un mélange de charges pleines et partielles. La consommation réelle d'énergie dépend des conditions d'utilisation de l'appareil.	3,430	
Consommation d'eau en litres par cycle, sur la base du programme eco 40-60, avec un mélange de charges pleines et partielles. La consommation réelle d'énergie dépend des conditions d'utilisation de l'appareil et de la dureté de l'eau.	52		Consommation d'eau en litres par cycle, pour le cycle de lavage et de séchage du lave-linge séchant domestique, avec un mélange de charges pleines et partielles. La consommation réelle d'énergie dépend des conditions d'utilisation de l'appareil et de la dureté de l'eau.	100	

Température maximale à l'intérieur du textile traité (°C) ^(a)	Capacité de lavage nominale	38	Teneur en humidité résiduelle (a)	Capacité nominale	51
	Moitié	36		Moitié	52.3
	Quart	23		Quart	52.7

FR

Vitesse d'essorage (tr/min) ^(a)	Capacité de lavage nominale	1500	Classe d'efficacité de séchage (a)	B	
	Moitié	1500			
	Quart	1500			
Durée du programme Eco 40-60 (h:min)	Capacité de lavage nominale	3:59	Durée d'un cycle de lavage et séchage (h:min)	Capacité nominale	9:40
	Moitié	3:00		Moitié	7:00
	Quart	3:00			
Émissions de bruits acoustiques dans l'air pendant la phase d'essorage pour le cycle de lavage eco 40-60 à la capacité de lavage nominale	80		Classe d'émissions de bruits acoustiques dans l'air pendant la phase d'essorage pour le cycle de lavage eco 40-60 à la capacité de lavage nominale	C	
Type	Autoportée				
Mode arrêt (W)	0,50		Mode veille (W)	s.o.	
Démarrage différé (W) (si applicable)	4,00		Mode veille avec maintien de la connexion au réseau (W) (le cas échéant)	s.o.	
Durée minimale de la garantie offerte par le fournisseur (b).					
Cet appareil a été conçu pour libérer des ions d'argent pendant le cycle de lavage			Non		

Informations complémentaires :

Lien internet vers le site web du fournisseur où figurent les informations visées à l'annexe II, point 9, du règlement (UE) 2019/2023 de la Commission ⁽¹⁾ ^(b) :

- (a) pour le programme 40-60.
- (b) pour le cycle de lavage et séchage
- (c) les modifications de ces éléments ne sont pas considérées comme pertinentes aux fins de l'article 4, paragraphe 4, du règlement (UE) 2017/1369.
- (c) si la base de données sur les produits génère automatiquement le contenu définitif de cette cellule, le fournisseur ne consigne pas ces données.

2.3. PROGRAMMES

Vous pouvez choisir parmi les programmes suivants en fonction du type de linge.

Programmes	
Coton	Textiles solides, textiles résistants à la chaleur en coton ou en lin.
Mélange	Charges mixtes comportant des vêtements en coton et synthétiques.
Soin Vapeur	Pour laver les vêtements de bébé. Ce programme nettoie et rince de manière plus intense afin de protéger la peau de votre bébé.
Rapide 15'	Pour laver rapidement une petite quantité de vêtements légèrement sales en 15 minutes.
Sec seulement	Sélectionnez ce programme pour sécher les vêtements. La durée du séchage s'ajuste automatiquement à la charge.
Lavage et séchage	Le programme à consommation d'énergie standard.
Rinçage et essorage	Pour rincer et essorer seulement.
Essorage uniquement	Essorage seul à une vitesse sélectionnable.
Jeans	Programme spécifiquement destiné aux vêtements en denim.
Couette	Ce programme est spécifiquement conçu pour le lavage des manteaux en duvet
Laine	Textiles en laine ou laine riche lavables à la main ou en machine. Programme de lavage particulièrement délicat permettant d'éviter le rétrécissement du linge, avec des pauses plus longues (le linge est laissé au repos dans l'eau de lavage)
Synthétique	Pour laver les articles synthétiques (chemises, manteaux, tissus mélangés etc.). Pour les tricots, la quantité de détergent doit être réduite afin d'éviter la formation d'une quantité excessive de mousse.
ECO 40-60	Par défaut 40°C (non modifiable), convient au lavage du linge entre 40°C et 60°C
Intensif	Durée de lavage prolongée pour éliminer les saletés tenaces.
20 °C	Température par défaut de 20°C, eau froide en option
Rapide 45'	Pour laver rapidement une petite quantité de de vêtements légèrement sales en 45 minutes.

Le tableau vous indique les différentes options de réglage de chaque cycle. Si un réglage donné est incompatible avec un cycle, le symbole clignote à l'écran. Les nombres en caractères gras correspondent aux réglages par défaut.

FR















Cycle	Réglage de température en °C	Réglage de vitesse d'essorage en tr/min	Fonctions supplémentaires
Coton	40	1500	
Mélange	40	800	
Soin Vapeur	60	800	
Rapide 15'	Froid	800	
Sec seulement	-	1500	
Lavage et séchage	-	-	
Rinçage et essorage	-	1000	
Essorage seul	-	1000	
Jeans	60	1000	
Couette	40	1000	
Laine	40	600	
ECO 40-60	-	-	
Intensif	40	800	
20 °C	20	1000	
Rapide 45'	40	800	

Tableau des programmes de lavage

Programme	Capacité nominale lavage/séchage en kg ⁽¹⁾	Durée d'un cycle en h:min	Consommation d'énergie en kWh/cycle	Consommation d'eau en L/cycle	Température de lavage maximale en °C ⁽²⁾	Humidité résiduelle en %/vitesse d'essorage en tr/min ⁽³⁾
Coton	10,0	3:49	1,132	85	40	70
Mélange	10,0	1:30	0,889	85	40	70
Soin Vapeur	10,0	1:52	1,512	85	60	70
Rapide 15'	2,0	0:15	0,030	40	15	75
Sec seulement	7,0	4:14	3,556	42	-	0
Lavage et rinçage	3,5	7:00	2,291	77	21	3
	7,0	9:40	4,190	115	27	3
Rinçage et essorage	10,0	0:30	0,070	28	-	65
Essorage uniquement	10,0	0:12	0,040	-	-	65
Jeans	10,0	1:56	1,519	85	60	65
Couette	10,0	1:48	0,920	85	40	65
Laine	2,0	1:07	0,410	60	40	80
Intensif	10,0	3:48	1,130	85	40	70
20 °C	5,0	1:01	0,195	51	20	65
Rapide 45'	2,0	0:45	0,342	30,6	40	70
ECO 40-60	5,0	3:00	0,668	53	36	53
	10,0	3:59	1,058	73	38	53
	2,5	3:00	0,24	38	23	53

Concernant EN 60456:2016/prA2019 avec (UE)2019/2014, (UE)2019/2023,

Classe d'efficacité énergétique UE du lave-linge séchant : D

Classe d'efficacité énergétique UE du lavage : B

Programme de test d'énergie : ECO 40-60. Autres spécifications : par défaut.

Programme de test d'énergie : Lavage et séchage ; Séchage supplémentaire. Autres spécifications : par défaut.

Moitié de la charge d'une machine de 10,0 kg : 5,0 kg.

Quart de la charge d'une machine de 10,0 kg : 2,5 kg.

Remarque :

- Les paramètres de ce tableau ne sont donnés qu'à titre de référence. Les paramètres effectifs peuvent être différents de ceux du tableau.

- (1) Quantité maximale de textiles secs pouvant être traitée en un cycle de lavage
- (2) La température la plus élevée atteinte par le linge au cours du cycle de lavage pendant au moins 5 minutes.
- (3) Humidité résiduelle en pourcentage après le cycle de lavage, et la vitesse d'essorage correspondante
- (4) Le programme ECO 40-60 convient pour laver ensemble des articles en coton normalement sales et dont l'étiquette stipule qu'ils sont lavables à 40°C ou 60°C. Ce programme sert à évaluer la conformité avec le règlement (UE) 2019/2023.
- (5) Le programme « Lavage et séchage », niveau de séchage « Séchage supplémentaire », convient au lavage du linge de coton normalement sale déclaré lavable à 40°C ou 60°C, au cours du même cycle, et au séchage de ce linge de manière à ce qu'il puisse immédiatement être rangé. Ce programme sert à évaluer la conformité avec le règlement (UE) 2019/2023.
- (6) Le programme Intensif 60°C, vitesse d'essorage maximale, et Sec seulement, réglage de séchage

 « Séchage supplémentaire », sert à évaluer la conformité à la directive 96/60/CE.

Les valeurs données pour les programmes autres que le programme ECO 40-60 et le cycle Lavage et séchage sont fournies à titre indicatif seulement. La longueur du cycle peut être différente de celle indiquée dans ce tableau en fonction de la quantité de linge, de la température de l'eau et de la température ambiante, et en cas d'éventuels changements de réglages.

Les programmes les plus efficaces en termes de consommation d'énergie sont généralement ceux utilisant les températures plus basses et fonctionnant sur une plus longue durée.

En chargeant ce lave-linge séchant domestique à la capacité indiquée pour les programmes respectifs, vous réaliserez des économies d'eau et d'énergie.

Le bruit et la teneur en humidité résiduelle dépendent de la vitesse d'essorage : plus celle-ci est élevée pendant la phase d'essorage, plus le bruit est fort et plus la teneur en humidité résiduelle est faible.

Attention !

- En cas de coupure de l'alimentation alors que la machine est en marche, une fonction spéciale de mémoire enregistre le programme sélectionné. La machine reprendra le programme une fois l'alimentation rétablie.
- La porte ne peut pas s'ouvrir pendant le cycle de lavage.

3. DESCRIPTION DU PRODUIT

FR

3.1. VUE DE FACE

Le schéma du produit est fourni à titre indicatif seulement et peut être différent du produit réel.

- | | |
|-------------------------|------------------------------|
| 1. Couvercle supérieur | 6. Tuyau d'évacuation |
| 2. Panneau de commande | 7. Porte |
| 3. Câble d'alimentation | 8. Distributeur de détergent |
| 4. Tambour | 9. Tuyau d'arrivée d'eau |
| 5. Filtre de service | |

3.2. ACCESSOIRES

- | | |
|---------------------------------------|-------------------|
| 10. Bouchons de transport | 12. Mode d'emploi |
| 11. Tuyau d'alimentation (eau froide) | |

3.3. PANNEAU DE COMMANDE

13. **Arrêt** : Allumer ou éteindre l'appareil.
14. **Démarrer/pause** : Appuyez sur ce bouton pour démarrer le cycle de lavage et pour l'interrompre.
15. **Option** : Vous pouvez sélectionner ici une fonction supplémentaire, qui s'allumera une fois sélectionnée.
16. **Programmes** : Choisissez un programme qui convient en fonction du type de linge.
17. **Affichage** : L'écran affiche les paramètres, la durée restante estimée, les options et les messages de statut de votre lave-linge. L'écran restera allumé pendant tout le cycle.

3.4. AFFICHAGE

- | | |
|-----------------|---------------------------|
| A. Écran | B. Verrou enfant |
| Temps de lavage | C. Verrou de porte |
| Différé | D. Séchage automatique |
| Vitesse | E. Séchage supplémentaire |
| Erreur | F. Normal |
| Fin | G. Démarrage différé |
| Temp. | |

3.5. DISTRIBUTEUR DE DÉTERGENT

- I Produit de prélavage
- II Produit de lavage principal
- ☼ Adoucissant

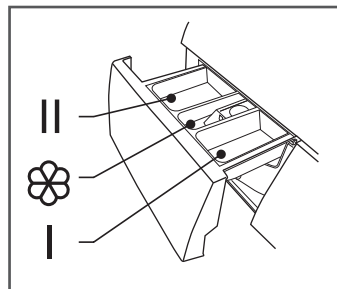

FR

Remarque : Le Compartiment I ne doit pas être utilisé pour ce modèle.

Programme	II	☼	Programme	II	☼
Coton	●	○	Jeans	●	○
Mélange	●	○	Couette	●	○
Soin Vapeur	●	○	Laine	●	○
Rapide 15'	●	○	ECO 40-60	●	○
Sec seulement		○	Intensif	●	○
Lavage et séchage	●		20 °C	●	○
Rinçage et essorage			Intensif	●	○
Essorage uniquement		○			

- Obligatoire
- En option

Remarque !

- Si vous utilisez du détergent en poudre, il est recommandé d'ajouter un peu d'eau dans le compartiment pour éviter que l'entrée du compartiment ne se bloque et ne déborde lorsque la machine se remplit d'eau.
- Afin d'optimiser les résultats de lavage et de réduire la consommation d'eau et d'énergie, choisissez un type de détergent adapté à la température de lavage sélectionnée.

3.6 PRODUITS DE LAVAGE RECOMMANDÉS

FR

Produit de lavage recommandé	Temp. de lavage	Type de linge et textile
Détergent à usage intensif avec agents de blanchiment et azurants optiques.	40/60/90	Linge blanc en coton ou en lin résistant à l'ébullition
Détergent pour couleurs sans agents de blanchiment ni azurants optiques.	20/30/40	Linge de couleur en coton ou en lin
Détergent neutre ou pour couleurs sans azurants optiques.	20/30/40	Linge de couleur en fibres faciles d'entretien ou en matières synthétiques
Détergent doux	20/30	Textiles délicats, soie, viscose
Détergent spécifique à la laine	20/30/40	Laine

Remarque

Les détergents/additifs agglomérants ou filandreux peuvent être dilués dans de l'eau avant d'être mis dans le distributeur de détergent, afin d'éviter tout risque d'obstruction de l'arrivée d'eau et donc de débordement de l'appareil.

Prenez soin de choisir le type de détergent qui convient afin de maximiser les performances de lavage tout en minimisant la consommation d'eau et d'énergie.

Un détergent adapté est important pour obtenir le meilleur résultat de lavage possible.

Si le tambour n'est pas tout à fait rempli, réduisez la dose de détergent.

Il est indispensable d'ajuster le dosage du détergent à la dureté de l'eau du robinet ; si l'eau est douce, réduisez la quantité de détergent.

Dosez la quantité en fonction du degré de saleté de votre linge ; moins le linge est sale, moins il a besoin de produit.

Les détergents à haute concentration (compacts) nécessitent un dosage particulièrement précis.

Les symptômes suivants sont le signe d'un surdosage du détergent :

- Mousse abondante
- Mauvais résultats de lavage ou de rinçage

Les symptômes suivants sont le signe d'un sous-dosage du détergent :

- Le linge devient gris
- Formation de dépôts de calcaire sur le tambour, la résistance et/ou le linge

4. INSTALLATION

4.1. ZONE D'INSTALLATION

Avertissement !

- L'appareil doit être installé dans un emplacement stable afin d'éviter qu'il ne bouge quand il fonctionne.
- Veillez à ce que l'appareil ne repose pas sur le câble d'alimentation.

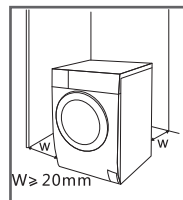

FR

Avant d'installer la machine, suivez les étapes ci-après pour sélectionner un emplacement approprié :

1. Choisissez une surface rigide, sèche et plane.
2. Évitez l'exposition à la lumière directe du soleil.
3. Veillez à assurer une aération suffisante.
4. Assurez-vous que la température ambiante est supérieure à 0°C.
5. L'emplacement d'installation doit être à distance des sources de chaleur (gaz, charbon etc.).

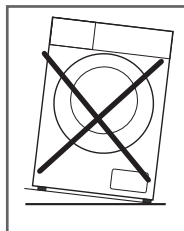

4.2. DÉBALLAGE DU LAVE-LINGE

Avertissement !

- Les matériaux d'emballage (film, mousse de polystyrène etc.) peuvent être dangereux pour les enfants.
- Risque d'étouffement ! Maintenez tous les matériaux d'emballage hors de portée des enfants.

1. Enlevez le carton et la mousse de polystyrène.
2. Soulevez le lave-linge et enlevez le dessous de l'emballage. Vérifiez que le petit triangle en polystyrène est parti avec le dessous de l'emballage. Si ce n'est pas le cas, couchez l'appareil sur le côté puis enlevez ce triangle de polystyrène du dessous de l'appareil.
3. Retirez le ruban adhésif fixant le câble d'alimentation et le tuyau de vidange.
4. Sortez le tuyau d'arrivée d'eau du tambour.

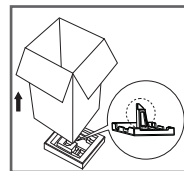

4.2.1. ENLEVEZ LES BOULONS DE TRANSPORT.

Avertissement !

- Avant d'utiliser l'appareil, vous devez enlever les boulons de transport de l'arrière de l'appareil.
- Conservez les boulons de transport dans un endroit sûr pour une utilisation ultérieure (vous en aurez besoin si jamais vous devez transporter l'appareil vers un autre emplacement).

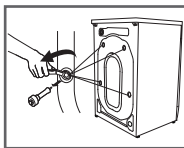

Pour enlever les boulons, procédez de la manière suivante :

1. Dévissez les 4 boulons avec une clé et enlevez-les.
2. Bouchez les trous avec les bouchons prévus à cet effet.
3. Rangez les boulons de transport dans un endroit sûr pour pouvoir les réutiliser ultérieurement.

4.3. MISE À NIVEAU DU LAVE-LINGE

Avertissement !

- Les contre-écrous des 4 pieds doivent être vissés solidement contre le boîtier.
1. Vérifiez que les pieds sont bien fixés au boîtier. Si ce n'est pas le cas, remettez-les dans leur position d'origine et serrez les écrous.
 2. Desserrez le contre-écrou et tournez le pied jusqu'à ce qu'il soit bien en contact avec le sol.
 3. Ajustez les pieds puis verrouillez-les avec une clé, en vous assurant que la machine est bien stable.

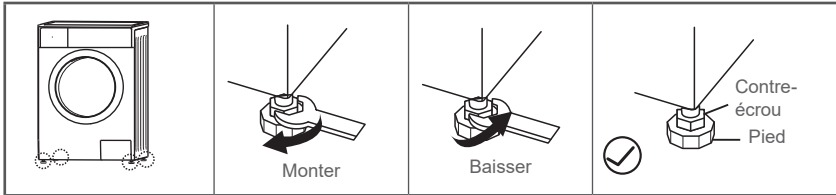

4.4. BRANCHEMENT DU LAVE-LINGE

4.4.1. RACCORDEMENT DU TUYAU D'ARRIVÉE D'EAU

Avertissement !

- Suivez les consignes de ce chapitre afin d'éviter tout risque de fuite et de dégât des eaux !
- Veillez à ce que le tuyau d'arrivée d'eau ne soit jamais plié, écrasé, tranché ou modifié d'aucune façon.
- Si le modèle est équipé d'une vanne pour l'eau chaude, raccordez-le au robinet d'eau chaude au moyen du tuyau d'arrivée d'eau chaude. La consommation d'énergie décroît automatiquement pour certains programmes.

Raccordez le tuyau d'arrivée d'eau de la manière indiquée (en le vissant sur le filetage du robinet).

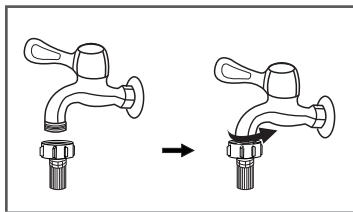

Robinet avec filetage et tuyau d'arrivée d'eau

Reliez l'autre extrémité du tuyau d'arrivée d'eau à la vanne d'entrée située derrière la machine, et serrez bien le tuyau dans le sens des aiguilles d'une montre.

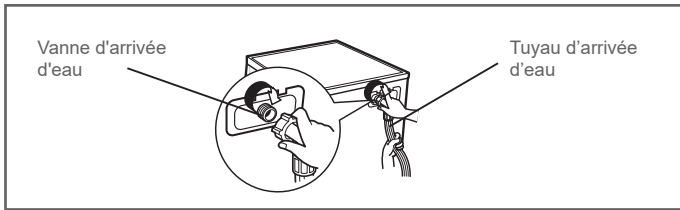

FR

4.4.2. TUYAU D'ÉVACUATION

Avertissement !

- Le tuyau d'évacuation ne doit pas être plié ou étiré.
- Veillez à positionner le tuyau d'évacuation correctement, faute de quoi il y aurait risque de dégâts des eaux en cas de fuite.

Il existe deux manières de placer l'extrémité du tuyau d'évacuation :

1. Insérée directement dans le trou d'évacuation au sol.
2. Reliée à un embranchement de la canalisation d'évacuation de l'évier.

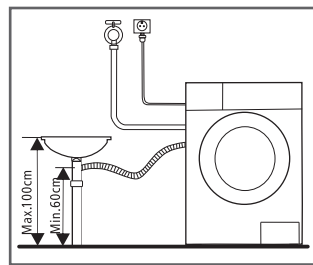
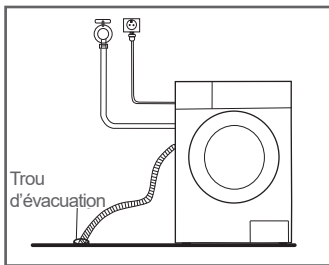

Remarque :

- Si la machine est fournie avec une crosse de support pour le tuyau d'évacuation, installez celui-ci de la manière suivante :

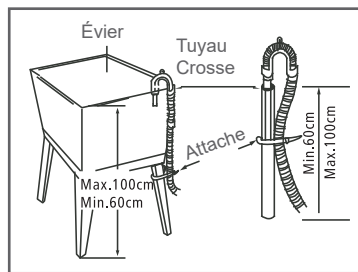
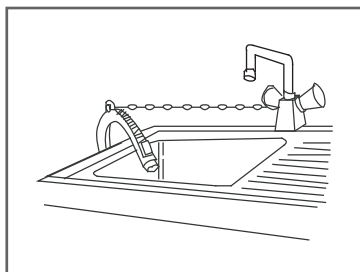

Avertissement !

- Après avoir installé le tuyau d'évacuation, fixez-le correctement au moyen d'une attache prévue à cet effet.
- Si le tuyau d'évacuation est trop long, ne le faites pas rentrer dans le lave-linge en forçant, cela engendrerait des bruits anormaux.

5. UTILISATION**5.1. DÉMARRAGE RAPIDE****Attention !**





- Avant d'utiliser le lave-linge, assurez-vous qu'il est installé correctement.
- Avant la première utilisation du lave-linge, il doit effectuer un cycle complet à vide.

Calibrage

Il est conseillé de calibrer le lave-linge avant la première utilisation.

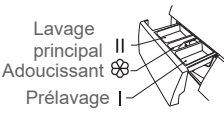

1. Videz le lave-linge.
2. Branchez le lave-linge.
3. Allumez le lave-linge. Appuyez en même temps sur les boutons Vitesse et Différé pendant 10 secondes jusqu'à ce que l'écran indique « t19 ».
4. Appuyez sur Démarrer/pause pour démarrer le lave-linge, et attendez que l'écran affiche « **** ».

5.1.1. AVANT LE LAVAGE

				
Brancher	Ouvrir le robinet	Remplir	Fermer la porte	Mettre du détergent

Remarque : Ne mettez du produit dans le compartiment I que si vous avez sélectionné la fonction Prélavage (non disponible sur toutes les machines).

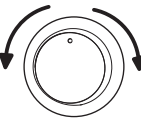





5.1.2. LAVAGE

		
Sélectionner un programme	Sélectionner une fonction ou laisser les paramètres par défaut	Démarrage

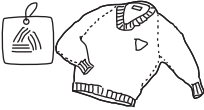
Remarque :

- Si vous sélectionnez les paramètres par défaut, vous pouvez sauter l'étape 2 :

- Le tableau des boutons de fonctions est fourni à titre de référence seulement, les fonctions de votre machine peuvent être différentes selon le modèle.
- Ce lave-linge doit fonctionner dans une température ambiante de 0 à 40°C. En cas d'utilisation par température inférieure à 0°C, la vanne d'arrivée d'eau et le système d'évacuation risquent d'être endommagés. Si la machine est située dans une pièce dont la température ambiante est inférieure ou égale à 0°C, elle doit être déplacée vers un emplacement dont la température ambiante est plus élevée afin d'éviter tout risque de givrage du tuyau d'arrivée d'eau et du tuyau d'évacuation en cours d'usage.
- Vérifiez les étiquettes des vêtements et les instructions relatives au détergent avant le lavage. Utilisez un détergent non moussant ou peu moussant adapté aux lave-linge.

		
Lisez l'étiquette	Videz les poches	Nouez les bandes longues, fermez les boutons et les fermetures éclair
		
Mettez les petits vêtements dans un filet à linge	Retournez les vêtements à poils longs et ceux qui boulochent facilement	Séparez les vêtements de textures différentes

Avertissement !

- Évitez de laver un seul vêtement avec la machine, car cela risquerait de la déséquilibrer. Afin d'assurer une évacuation optimale, il est préférable de laver plusieurs vêtements à la fois.
- Ne lavez pas à la machine des vêtements qui sont entrés en contact avec du kérosène, de l'essence, de l'alcool ou d'autres substances inflammables.

5.1.2.1. VITESSE

Speed

Appuyez sur ce bouton pour changer la vitesse.

Programme	Vitesse par défaut (tr/min)	Programme	Vitesse par défaut (tr/min)
Coton	1500	Jeans	1000
Mélange	800	Couette	1000
Soin Vapeur	800	Laine	600
Rapide 15'	800	ECO 40-60	-
Sec seulement	1500	Intensif	800
Lavage et séchage	-	20 °C	1000
Rinçage et essorage	1000	Rapide 45'	800
Essorage uniquement	1000		

5.1.2.2. TEMPÉRATURE

Temp.

Appuyez sur ce bouton pour régler la température : Froid, 20°C, 30°C, 40°C, 60°C, 90°C

5.1.2.3. DÉMARRAGE DIFFÉRÉ

Réglage de la fonction de démarrage différé

1. Choisissez un programme.
2. À l'aide du bouton Différé, réglez le temps de démarrage différé (de 0 à 24 h).
3. Appuyez sur Démarrer/pause pour lancer le fonctionnement en démarrage différé.



Sélection du programme



Réglage de l'heure



Démarrage

Annulation de la fonction de démarrage différé :

Appuyez sur le bouton Différé jusqu'à ce que l'écran indique 0 heure. Le bouton doit être actionné avant le démarrage du programme. Si le programme a déjà commencé, appuyez sur le bouton marche/arrêt pour le réinitialiser.

Attention !

- En cas de coupure de l'alimentation alors que le lave-linge est en marche, une fonction spéciale de mémoire enregistre le programme sélectionné. Une fois le courant rétabli, le programme reprend.

5.1.2.4 NIVEAU DE SÉCHAGE



Vous pouvez sélectionner le niveau de séchage par appui continu sur la touche Séchage : Séchage supplémentaire/Séchage normal/Séchage délicat.

Séchage supplémentaire : Sélectionnez cette option si vous avez besoin de mettre les

vêtements juste à la fin du séchage.

Séchage normal : Cycle de séchage normal.

Séchage automatique : Sélectionnez cette option pour sécher le linge automatiquement.

REMARQUE :

- Conseils pour l'utilisation du sèche-linge
 - Les vêtements peuvent être séchés après l'essorage
 - Pour un meilleur résultat de séchage, trie le linge par types de tissus et par températures de séchage.
 - Si vous souhaitez repasser le linge après le séchage, laissez-le reposer un peu dans la machine après la fin du cycle de séchage.
- Vêtements qui ne peuvent pas aller au sèche-linge :
 - Ne mettez pas au sèche-linge les articles particulièrement délicats (rideaux synthétiques, soie, laine, vêtements comportant des inserts métalliques, bas en nylon) et les articles volumineux (ex : anoraks, couvertures, édredons, sacs de couchage, duvets).
 - Les vêtements matelassés avec de la mousse de caoutchouc ou des matériaux similaires ne doivent pas aller au sèche-linge.
 - Les tissus contenant des résidus de lotions ou de sprays capillaires, des solvants de vernis à ongles ou autres substances similaires ne doivent pas aller au sèche-linge afin d'éviter tout risque de formation de vapeurs nocives.



HYGIENE PRO: Lorsque le voyant Hygiene Pro est allumé, cette fonction est activée automatiquement. La fonction d'auto-nettoyage sera activée automatiquement à chaque cycle de lavage. Le système Hygiene Pro vous aide à garder votre linge toujours propre.

5.1.2.5. VERROU ENFANT



Cette fonction évite tout risque de manipulation accidentelle par des enfants.



Sélection du programme



Démarrage

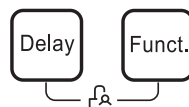

Appuyez sur les boutons [Différé] et [Fonc.] pendant 3 secondes jusqu'à ce qu'un signal sonore retentisse.

Attention !

- Le Verrou enfant ne peut être déverrouillé que par un appui long sur les deux boutons. Le Verrou enfant verrouille tous les boutons sauf le bouton marche/arrêt et le bouton Verrou enfant.
- Annulez la fonction Verrou enfant avant de sélectionner un programme et de lancer un cycle de lavage.

5.1.2.6. RECHARGE

FR



Cette fonction peut être exécutée au cours d'un cycle de lavage. Tant que le tambour tourne encore et contient une grande quantité d'eau chaude, la porte ne peut pas être ouverte de force. Pour ajouter des vêtements au cours d'un cycle de lavage, suivez les étapes ci-après :

1. Appuyez sur le bouton [Démarrer/Pause] pendant 3 secondes et attendez que le tambour s'arrête de tourner.
2. Déverrouillez la porte.
3. Rajoutez les vêtements, refermez la porte et appuyez de nouveau sur [Démarrer/Pause].



Appuyez sur [Démarrer/Pause] pendant 3 secondes



Rajouter les vêtements



Démarrage

Attention !

N'utilisez pas la fonction Recharge lorsque le niveau d'eau est situé au-dessus du bord supérieur de la cuve, ou lorsque la température est élevée.

5.1.2.7. COUPER LA SONNERIE



Démarrage



Appuyez sur le bouton [Temp.] pendant 3 secondes pour couper le signal sonore.

Pour activer cette fonction, appuyez de nouveau sur ce bouton pendant 3 secondes. Le réglage sera maintenu après une éventuelle réinitialisation.

Attention !

- Lorsque la sonnerie est coupée, l'appareil n'émet aucun son.

5.1.3. APRÈS LE LAVAGE

L'appareil émet un bip sonore ou l'écran affiche « Fin ».

6. ENTRETIEN ET NETTOYAGE

Avertissement !

- Débranchez la machine et fermez le robinet avant toute manipulation d'entretien.

6.1. NETTOYAGE DU BOÎTIER

Un entretien régulier permet d'optimiser la durée de vie utile de l'appareil. Les surfaces de l'appareil peuvent être nettoyées avec un détergent neutre non abrasif dilué si nécessaire. Si de l'eau déborde, essuyez-la immédiatement avec un chiffon mouillé. Veillez à ce que le boîtier n'entre jamais en contact avec des objets coupants ou pointus.

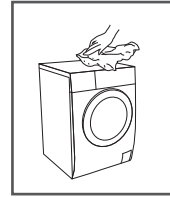

Remarque !

N'utilisez pas d'acide formique ou de ses solvants dilués ou équivalents, par exemple de l'alcool, des solvants ou des produits chimiques.

6.2. NETTOYAGE DU TAMBOUR

La rouille formée à l'intérieur du tambour du fait d'objets métalliques doit être éliminée immédiatement au moyen d'un détergent sans chlore. N'utilisez en aucun cas de la paille de fer.

Remarque :

Ne mettez pas de vêtements dans la machine pendant le nettoyage du tambour.

6.3. NETTOYAGE DU JOINT ET DE LA VITRE DE LA PORTE

Essuyez la vitre et le joint après après cycle de lavage afin d'enlever les peluches et les taches. L'accumulation de peluches peut être à l'origine de fuites. Il peut arriver que des pièces, des boutons ou d'autres objets aboutissent dans le joint, auquel cas enlevez-les après chaque lavage.

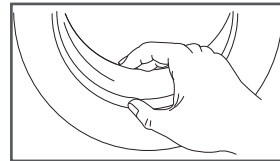

6.4. NETTOYAGE DU FILTRE D'ENTRÉE

Remarque :

- Une baisse du débit d'eau est un signe que le filtre d'entrée a besoin d'être nettoyé.
- Nettoyez le filtre d'arrivée d'eau tous les 3 mois afin de garantir le fonctionnement normal de l'appareil.

6.4.1. NETTOYAGE DU FILTRE INTÉRIEUR DU ROBINET

1. Fermez le robinet.
2. Démontez le tuyau d'arrivée d'eau du robinet.
3. Nettoyez le filtre.
4. Remettez en place le tuyau d'arrivée d'eau sur le robinet.

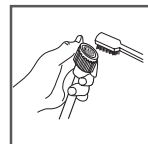
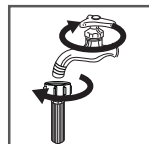

6.4.2. NETTOYAGE DU FILTRE INTÉRIEUR DU LAVE-LINGE :

1. Dévissez la canalisation d'arrivée d'eau située derrière la machine.
2. À l'aide d'une pince à bec long, sortez le filtre, que vous remettrez en place une fois le lavage terminé.
3. Nettoyez le filtre au moyen d'une brosse.
4. Rebranchez le tuyau d'arrivée d'eau.



Remarque :

- Vous pouvez sortir le filtre de la canalisation pour le nettoyer.
- Reconnectez l'ensemble et rouvrez le robinet.

6.4.3. NETTOYAGE DU COMPARTIMENT DE DÉTERGENT

1. Repérez le bouton situé sur le couvercle de l'adoucisseur à l'intérieur du tiroir, et mettez-le en position A (voir flèche sur la figure 1).
2. Relevez le clip et enlevez le couvercle de l'adoucisseur. Lavez toutes les rainures sous le robinet.
3. Remettez en place le couvercle et refermez le tiroir.

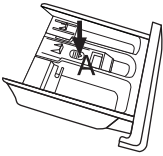
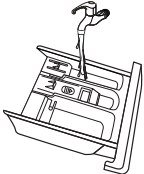
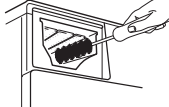
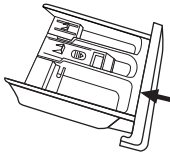
			
Sortir le tiroir en appuyant sur A	Nettoyer le tiroir sous le robinet	Nettoyer l'intérieur du logement avec une vieille brosse à dents	Remettre le tiroir en place



Remarque :

- N'utilisez pas d'alcool, de solvants ou de produits chimiques pour nettoyer la machine.
- Nettoyez le distributeur de détergent tous les 3 mois afin de garantir le fonctionnement normal de l'appareil.

6.4.4. NETTOYAGE DU FILTRE DE LA POMPE D'ÉVACUATION

Avertissement !

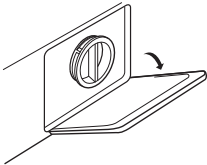
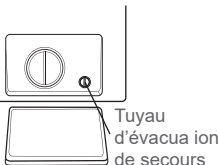
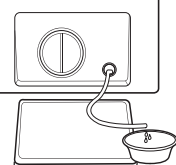
- Faites attention à l'eau chaude !
- Laissez à la solution de détergent le temps de refroidir.
- Débranchez la machine avant le lavage afin d'éviter tout risque de choc électrique.
- Le filtre de la pompe d'évacuation élimine les fils et les petits corps étrangers de l'eau.
- Nettoyez le filtre régulièrement tous les 3 mois afin de garantir le fonctionnement normal de l'appareil.

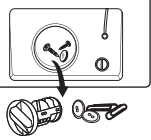
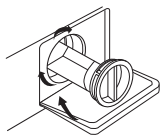
	 Tuyau d'évacuation de secours	
Ouvrir la porte de service	Sortir le tuyau d'évacuation de secours en le tournant de 90° et retirer le bouchon	Remettre en place le tuyau d'évacuation de secours une fois la vidange terminée
		
Ouvrir le filtre en le tournant dans le sens inverse des aiguilles d'une montre	Enlever les corps étrangers	Remettre le filtre en place et refermer la porte de service

Attention !

- Veillez à bien remettre en place correctement le filtre et le tuyau d'évacuation de secours, faute de quoi il y aurait risque de fuite.
- Si votre lave-linge n'est pas équipé d'un tuyau d'évacuation de secours, vous pouvez sauter les étapes 2 et 3.
- Si l'appareil vient juste d'être utilisé, il est possible qu'il y ait de l'eau chaude dans la pompe, en fonction du programme. N'essayez en aucun cas d'ôter le couvercle de la pompe au cours d'un lavage. Attendez que le cycle soit terminé et que l'appareil soit vide et refroidisse. Veillez à bien refermer et verrouiller correctement le couvercle.

6.5. DÉPANNAGE

L'appareil ne démarre pas ou s'arrête en cours de fonctionnement.
Essayez de trouver une solution au problème. Si cela s'avère impossible, prenez contact avec le service après-vente.

Description	Cause	Solution
La machine ne démarre pas	La porte est mal fermée	Refermez la porte, puis redémarrez Vérifiez si les vêtements sont collés les uns aux autres
La porte ne s'ouvre pas	Bouclier de sécurité en marche	Débranchez l'appareil, puis rebranchez-le et redémarrez-le
Fuite d'eau	Le raccordement entre la canalisation d'arrivée d'eau et le tuyau de sortie est mal serré	Vérifiez les tuyaux et resserrez les connexions Nettoyez le tuyau de sortie
Résidus de détergent dans le distributeur	Le détergent est mouillé ou forme des grumeaux	Nettoyez le compartiment de détergent
L'écran ne s'allume pas	Déconnexion du processeur ou de la prise	Vérifiez que le courant n'est pas coupé et que la prise est bien branchée
Bruit anormal		Assurez-vous que les boulons de fixation ont bien été enlevés Vérifiez que le sol est bien plan

Messages d'erreur	Cause	Solution
E30	La porte est mal fermée	Refermez la porte, puis redémarrez Vérifiez si les vêtements sont collés les uns aux autres
E10	Problème d'arrivée d'eau pendant le lavage	Vérifiez si la pression d'eau n'est pas trop faible Remettez le tuyau bien droit Vérifiez si le filtre de la vanne d'arrivée d'eau n'est pas obstrué
E21	L'évacuation dure trop longtemps	Vérifiez si le tuyau d'évacuation n'est pas obstrué
E12	Trop-plein d'eau	Redémarrez le lave-linge
EXX	Autres	Si le problème est toujours là, appelez le service après-vente

Remarque !

Après vérification, remettez le lave-linge en marche. Si le problème persiste, prenez

contact

6.6. PIÈCES DE RECHANGE

Les pièces de rechange de votre appareil sont disponibles sur une durée minimale de 10 ans. Si vous avez des questions, veuillez prendre contact avec notre service clients.

FR

AVERTISSEMENT !

- Risque de choc électrique.
- N'essayez en aucun cas de réparer un appareil défectueux ou supposé défectueux. Vous risqueriez de vous mettre en danger et de mettre en danger les utilisateurs ultérieurs de l'appareil. Seul un professionnel agréé est habilité à réaliser les travaux de réparation.
- Toute réparation inadéquate entraîne l'annulation de la garantie, et les dommages consécutifs ne peuvent pas être pris en charge.

7. GARANTIE ET LIMITES DE RESPONSABILITÉ

Ce produit est garanti pour une période de 36 mois (incluant la garantie légale de 24 mois telle que définie par la législation locale ainsi qu'une garantie commerciale de 12 mois supplémentaire offert par la marque) à partir de la date d'achat, contre toute défaillance résultant d'un vice de fabrication ou de matériau.

Cette garantie ne couvre pas les dommages résultant d'une mauvaise installation, d'une utilisation incorrecte, ou de l'usure normale du produit. Plus précisément, la garantie ne couvre pas :

- Les dommages ou problèmes causés par une utilisation incorrecte, un accident, une altération ou un branchement électrique d'intensité ou de tension inappropriée.
- Les produits modifiés, ceux dont le scellé de garantie ou le numéro de série ont été endommagés, altérés, supprimés ou oxydés.
- Les batteries remplaçables et accessoires sont garantis pour une période de 6 mois.
- La défaillance de la batterie, survenue par un chargement trop long ou par le non-respect des consignes de sécurité expliquées dans la notice
- Les dommages esthétiques, incluant les rayures, bosses ou tout autre élément.
- Les dommages causés par toute intervention effectuée par une personne non-agrèée.
- Les défauts causés par une usure normale ou dus au vieillissement normal du produit
- Les mises à jour de logiciel, dues à un changement de paramètres réseau
- Les défaillances du produit dues à l'utilisation de logiciels tiers pour modifier, changer adapter ou modifier l'existant
- Les défaillances du produit dues à l'utilisation sans les accessoires homologués par le fabricant
- Les produits oxydés

En aucun cas, le fabricant ne peut être responsable de la perte de données stockées sur le disque. De même, le fabricant n'est pas tenu de vérifier que les cartes SIM / SD soient bien retirées des produits retournés.

Les produits réparés ou remplacés peuvent inclure des composants et des équipements nouveaux et/ou reconditionnés.

Modalités de Mise en oeuvre

Pour obtenir un service de garantie, vous êtes priés de rapporter votre produit à l'accueil de votre lieu de vente muni de votre preuve d'achat (ticket de caisse, facture,

FR

...), du produit et de ses accessoires fournis, avec son emballage d'origine.

Il est important d'avoir comme information la date d'achat, le modèle et le numéro de série ou d'IMEI (ces informations apparaissent généralement sur le produit, l'emballage ou votre preuve d'achat). A défaut, vous devez rapporter le produit avec les accessoires nécessaires à son bon fonctionnement (alimentation, adaptateur, etc.)

Dans le cas où votre réclamation est couverte par la garantie, le service après-vente pourra, dans les limites de la législation locale, soit :

- Réparer ou remplacer les pièces défectueuses
- Échanger le produit retourné avec un produit qui a au moins les mêmes fonctionnalités et qui est équivalent en termes de performance.
- Rembourser le produit au prix d'achat du produit mentionné sur la preuve d'achat.

Dans le cas d'une réparation couverte par la garantie, votre durée de garantie se verra prolongée de 6 mois mais ne sera en aucun cas cumulable en cas de pannes répétées.

DESCRIPCIÓN DEL CONTENIDO:

1. INSTRUCCIONES DE SEGURIDAD	P. 61
2. DATOS TÉCNICOS	P. 67
3. DESCRIPCIÓN DEL PRODUCTO	P. 74
4. INSTALACIÓN	P. 77
5. MODO DE EMPLEO	P. 80
6. MANTENIMIENTO Y LIMPIEZA	P. 85
7. GARANTÍA Y LÍMITES DE RESPONSABILIDAD	P. 89

ES

1. INSTRUCCIONES DE SEGURIDAD



Antes de usar este aparato, lea atentamente las instrucciones siguientes y consérvelas para consultarlas en el futuro.

1. Si el cable de alimentación está dañado, deberá cambiarlo el fabricante, su agente de servicio técnico o una persona con una cualificación similar, con el fin de evitar peligros.
2. Antes de conectar el aparato a la toma de corriente, compruebe que la alimentación de la red eléctrica local coincida con la indicada en la placa del aparato. Enchufe siempre el aparato a una toma de corriente con conexión a tierra.
3. Desenchufe el cable de alimentación de la red eléctrica cuando no utilice el aparato y antes de realizar tareas de limpieza o mantenimiento.
4. Utilice los juegos de mangueras nuevos incluidos con el aparato. No reutilice los juegos de mangueras viejos.
5. Desenchufe siempre el aparato y cierre el suministro de agua después del uso.
6. Asegúrese de que la presión del suministro de agua esté entre la presión de entrada de agua mín. y la presión de entrada de agua máx. especificadas.

7. Por su seguridad, el enchufe de alimentación debe conectarse a una toma de corriente de tres clavijas con toma de tierra. Compruebe que su toma de corriente posee una toma de tierra segura y adecuada.

8. Las conexiones de agua y los cables eléctricos debe conectarlos un técnico cualificado siguiendo las instrucciones del fabricante y las normativas locales sobre seguridad.

9. ¡Peligro para la seguridad de los niños!

10. Este aparato podrá ser utilizado por niños mayores de 8 años y por personas con discapacidades físicas, sensoriales o mentales, o sin la experiencia y los conocimientos necesarios, si están supervisados o han recibido instrucciones en relación con el uso seguro del aparato y comprenden los riesgos que ello implica. Las tareas de limpieza y mantenimiento a cargo del usuario no podrán ser realizadas por niños sin supervisión.

11. Mantenga alejados a los niños menores de 3 años, a menos que estén bajo supervisión constante. Los niños no deben jugar con el aparato.

12. Los animales domésticos y los niños podrían introducirse en la lavadora. Compruebe la lavadora con cuidado antes de usarla.

13. La puerta de cristal puede calentarse mucho durante el funcionamiento de la lavadora. Mantenga a los niños y animales domésticos alejados de la lavadora cuando esté en funcionamiento.

14. ¡Peligro de asfixia! ¡Mantenga todo el material de embalaje fuera del alcance de los niños y bebés!

15. Compruebe que puede llegar al enchufe de alimentación del aparato después de instalarlo.

16. ¡Peligro de explosión!

17.No lave artículos que hayan sido impregnados, limpiados, lavados o puestos en remojo con sustancias combustibles o explosivas (como cera, aceite, pintura, gasolina, desengrasantes, disolventes para limpieza en seco o queroseno). Podría provocar un incendio o una explosión.

ES

Instalación

1. El aparato está diseñado únicamente para el uso en interiores.
2. Este aparato no está diseñado para instalarlo empotrado.
3. Los orificios de ventilación no deben quedar obstruidos por una alfombra.
4. No debe instalarse la lavadora en cuartos de baño o lugares húmedos, ni en habitaciones en las que haya explosivos o gases cáusticos.
5. Los modelos con una única válvula de entrada de agua se deben conectar al suministro de agua fría. Los modelos con válvulas de entrada dobles deben conectarse correctamente al suministro de agua fría y de agua caliente.
6. Debe poder accederse al enchufe de alimentación después de instalar el aparato.
7. Para evitar que se dañe el producto, quite todo el embalaje y los pernos de transporte antes de usarlo.
8. Este producto está previsto solo para uso doméstico y ha sido diseñado únicamente para tejidos que se pueden lavar a máquina.
9. No se suba o se siente encima de la lavadora.
- 10.No se apoye en la puerta de la lavadora.
- 11.Precauciones para manipular el aparato:

12. Los pernos de transporte debe volver a instalarlos un técnico.

13. Es necesario evacuar el agua acumulada en el interior de la lavadora.

ES

14. Maneje la lavadora con cuidado. Al levantar la lavadora, no la sujete nunca por ninguna parte que sobresalga. No utilice la puerta de la lavadora como asa para mover el aparato.

15. Este aparato es pesado. Transpórtelo con cuidado.

16. No cierre la puerta de la lavadora con demasiada fuerza. Si le resulta difícil cerrar la puerta, compruebe que la ropa esté introducida completamente en el tambor y distribúyala uniformemente.

17. No use la lavadora para lavar alfombras.

18. La lavadora debe calibrarse antes del primer uso.

19. Antes de lavar ropa por primera vez, ejecute un ciclo de lavado completo sin que haya ropa en la lavadora.

20. No introduzca disolventes inflamables, explosivos o tóxicos en la lavadora (por ejemplo, gasolina o alcohol) y no los utilice como detergentes. Use solo detergentes adecuados para lavadoras.

21. Verifique que los bolsillos de las prendas que va a lavar están vacíos. Los objetos afilados o rígidos, como monedas, joyas, clavos, tornillos o piedras, pueden causar daños graves a la lavadora.

22. Antes de abrir la puerta de la lavadora, compruebe que se ha vaciado toda el agua del tambor. No abra la puerta de la lavadora si observa que todavía hay agua dentro.

23. Tenga cuidado para no quemarse cuando salga agua caliente del aparato.

24. No eche agua de forma manual a la lavadora cuando está en funcionamiento.

25. Si desea secar tejidos que contienen aceite de cocina o vegetal, o que se han ensuciado con productos para el cuidado del cabello, lávelos con agua caliente y una cantidad de detergente adicional antes de meterlos en la secadora. De este modo se reducirá el peligro, pero no se eliminará por completo.

26. Debe proporcionarse una ventilación adecuada para evitar que fluyan gases al interior de la estancia desde aparatos que consuman combustibles (incluyendo llamas abiertas).

27. Los artículos que se hayan ensuciado con sustancias como aceite de cocina, acetona, alcohol, gasolina, queroseno, quitamanchas, trementina, ceras y productos para eliminar cera deben lavarse con agua caliente y una cantidad adicional de detergente antes de secarse en el aparato.

28. Los artículos como gomaespuma (espuma de látex), gorros de baño, textiles impermeables, artículos y prendas con refuerzo de goma, o almohadas con protectores de gomaespuma no deben secarse en el aparato.

29. Los suavizantes para ropa o productos similares deben usarse del modo especificado en las instrucciones.

30. La puerta del aparato se puede abrir durante el ciclo de lavado, cuando se haya vaciado el agua del tambor de la lavadora. Esto requiere aproximadamente 15 segundos.

31. La parte final del ciclo de la lavadora con secadora se realiza sin calor (ciclo de enfriamiento) para asegurar que los artículos se dejen a una temperatura que no los dañe.

32. Antes de usar el aparato, saque todos los objetos de los bolsillos, como encendedores o cerillas.

33.ADVERTENCIA: No pare nunca una secadora antes del final del ciclo de secado, a menos que saque todos los artículos y los extienda para que se disipe el calor.

34.ADVERTENCIA: Este aparato no deberá alimentarse a través de un conmutador externo (como por ejemplo un temporizador) ni conectarse a un circuito activado y desactivado a intervalos periódicos por la compañía de suministro eléctrico.

35.El aparato no debe instalarse detrás de una puerta que se pueda cerrar con llave, de una puerta corrediza ni de una puerta con bisagra en el lado contrario al de la secadora, de modo que quede restringida la apertura completa de la puerta de la secadora.

36.Este aparato está previsto para uso doméstico y en aplicaciones similares, como:

- zonas de cocina para empleados en tiendas, oficinas y otros entornos de trabajo;
- casas rurales;
- para uso de clientes en hoteles, hostales y otros entornos de tipo residencial;
- establecimientos que ofrecen servicios de alojamiento y desayuno;
- zonas de uso común en edificios de viviendas.

37.El peso máximo de la ropa seca que se puede lavar en el aparato es 10,0 kg. El peso máximo de ropa que se puede secar en el aparato es 7,0 kg.

38.La secadora no puede utilizarse para secar ropa que se ha limpiado mediante tratamientos químicos.

39.El filtro de pelusa debe limpiarse con frecuencia.

40.No permita que se acumule pelusa alrededor de a secadora.

41.No seque en la secadora objetos sin lavar.



Esta marca indica que el producto no debe eliminarse junto con otros residuos domésticos dentro de la UE. Para evitar posibles daños al medio ambiente o a la salud ocasionados por la eliminación incontrolada de desechos, recicle este producto de manera responsable con el fin de promover la reutilización sostenible de los materiales que lo componen. Para devolver el producto, use los sistemas de devolución y recogida o póngase en contacto con la tienda donde realizó la compra del producto. Ellos se encargarán de la devolución y el reciclado de este producto de una manera segura y ecológica.

ES

2. DATOS TÉCNICOS

2.1. ESPECIFICACIONES TÉCNICAS

Alimentación eléctrica	220-240 V, 50 Hz
Potencia nominal	1900 W
Potencia de secado	1300 W
Corriente máx.	10 A
Presión de agua estándar	0,05 MPa~1 MPa
Modelo	600082849/ 600082850/ 600082851/ 600082852/ 600082853/ 600082854
Capacidad de lavado	10,0 kg
Dimensiones (An x P x Al en mm)	595 x 565 x 850
Peso neto	72 kg

2.2. ESPECIFICACIONES DEL PRODUCTO

Nombre del proveedor o marca comercial: Auchan

Dirección de fabricante (b): SAS OIA, 200, rue de la Recherche, Le Colibri BP 169, 59650 Villeneuve d'Ascq, France

Identificador del modelo: 600082849/ 600082850/ 600082851/ 600082852/ 600082853/ 600082854

ES

Parámetros generales del producto:

Parámetro	Valor		Parámetro	Valor	
Capacidad nominal (b) (kg)	7,0		Dimensiones en cm	Altura	85
				Anchura	60
				Profundidad	57
EEl _w (a)	60,0		Clase de eficiencia energética	EEl _w (a)	B
EEl _{WD} (b)	67,0			EEl _{WD} (b)	D
Índice de eficiencia de lavado	I _w (a)	1,04	Eficacia de aclarado (g/kg de tejido seco)	I _R (a)	5,0
	J _w (b)	1,04		J _R (b)	5,0
Consumo de energía en kWh por ciclo, para el ciclo de lavado de la lavadora-secadora doméstica, usando el programa Eco 40-60 con una combinación de cargas completas y parciales. El consumo de energía real dependerá de cómo se utilice el aparato.	0,593		Consumo de energía en kWh por ciclo, para el ciclo de lavado de la lavadora-secadora doméstica, usando el programa Eco 40-60 con una combinación de cargas completas y parciales. El consumo de energía real dependerá de cómo se utilice el aparato.	3,430	
Consumo de agua en litros por ciclo, basado en el programa Eco 40-60 con una combinación de cargas completas y parciales. El consumo de agua real dependerá de cómo se utilice el aparato y de la dureza del agua.	52		Consumo de agua en litros por ciclo de la lavadora-secadora doméstica con una combinación de cargas completas y parciales. El consumo de agua real dependerá de cómo se utilice el aparato y de la dureza del agua.	100	
Temperatura máxima dentro de la prenda tratada ft (°C) (a)	Capacidad de lavado nominal	38	Contenido de humedad restante (a) (%)	Capacidad nominal	51
	Media	36		Media	52.3
	Un cuarto	23		Un cuarto	52.7

Velocidad de centrifugado (rpm) ^(a)	Capacidad de lavado nominal	1500	Clase de eficiencia de centrifugado ^(a)	B	
	Media	1500			
	Un cuarto	1500			
Duración del programa Eco 40-60 (h:min)	Capacidad de lavado nominal	3:59	Duración del ciclo de lavado y secado (h:min)	Capacidad nominal	9:40
	Media	3:00		Media	7:00
	Un cuarto	3:00			
Ruido aéreo emitido en la fase de centrifugado para el ciclo de lavado Eco 40-60 con la capacidad de lavado nominal	80		Clase de ruido aéreo emitido en la fase de centrifugado para el ciclo de lavado Eco 40-60 con la capacidad de lavado nominal	C	
Tipo	Independiente				
Modo apagado (W)	0,50		Modo de espera (W)	No aplicable	
Demora de inicio (W) (si procede)	4,00		En espera en red (W) (si procede)	No aplicable	

Duración mínima de la garantía ofrecida por el proveedor ^(b).

Este producto ha sido diseñado para emitir iones de plata durante el ciclo de lavado	No
--	----

Información adicional:

Enlace a la página web del proveedor, en la que se encuentra la información del punto 9 del Anexo II del Reglamento de la Comisión (UE) 2019/2023 ⁽¹⁾ ^(b):

^(a) para el programa Eco 40-60.

^(b) para el ciclo de lavado y secado.

^(b) los cambios en estos puntos no deben considerarse relevantes para los fines del párrafo 4 del artículo 4 del Reglamento (UE) 2017/1369.















^(c) si la base de datos del producto genera automáticamente el contenido definitivo de esta casilla, el proveedor no tiene que introducir estos datos.

2.3. PROGRAMAS

Puede seleccionar los siguientes programas según el tipo de ropa.

Programas	
Algodón	Prendas resistentes de algodón o lino.
Mezcla	Cargas mixtas formadas por prendas de algodón y sintéticas.
Cuidados Con Vapor	Para lavar ropa de bebé. Este programa lava y aclara con más intensidad para proteger la piel del bebé.
Rápido 15'	Para el lavado rápido de una carga pequeña de prendas poco sucias con una duración de 15 minutos.
Solo Secado	Seleccione este programa para secar ropa. El tiempo de secado se ajusta automáticamente en función de la carga.
Lavado Y Secado	Este es el programa de energía estándar.
Enjuague Y Centrifugado	Solo enjuagar y centrifugar.
Centrifugado	Solo centrifugar a una velocidad que se puede seleccionar.
Vaqueros	Programa especial para lavar tejido vaquero.
Edredón	Este programa está diseñado especialmente para lavar edredones.
Lana	Prendas de lana o enriquecidas con lana que se pueden lavar a mano o a máquina. Programa de lavado especialmente suave para evitar que las prendas encojan, con pausas más largas del programa (los tejidos se dejan reposar en líquido de lavado)
Sintético	Para lavar artículos sintéticos (por ejemplo, camisas, abrigos, tejidos mezclados). Cuando lave prendas de punto, debe reducir la cantidad de detergente para evitar que se formen demasiadas burbujas.
ECO 40-60	40 °C por defecto (no se puede seleccionar), adecuado para lavar ropa entre 40 °C y 60 °C.
Intensivo	Se aumenta el tiempo de lavado para eliminar suciedad difícil.
20°C	Temperatura predeterminada 20 °C, se puede seleccionar agua fría.
Rápido 45'	Para el lavado rápido de una carga pequeña de prendas poco sucias con una duración de 45 minutos.

En la tabla se indican las opciones que se pueden ajustar en cada ciclo. Si un ajuste no es posible para un ciclo, el símbolo parpadea en la pantalla. Las cifras en **negrita** corresponden al ajuste de fábrica.

Ciclo	Ajuste de la temperatura en °C	Ajuste se la velocidad en rpm	Funciones adicionales
Algodón	40	1500	
Mezcla	40	800	
Cuidados Con Vapor	60	800	
Rápido 15'	Fría	800	
Solo Secado	-	1500	
Lavado Y Secado	-	-	
Enjuague y Centrifugado	-	1000	
Centrifugado	-	1000	
Vaqueros	60	1000	
Edredón	40	1000	
Lana	40	600	
ECO 40-60	-	-	
Intensivo	40	800	
20°C	20	1000	
Rápido 45'	40	800	

ES

Tabla de programas de lavado

Programa	Capacidad nominal de lavado / secado en kg ⁽¹⁾	Duración del ciclo en h:min	Consumo de energía en kWh/ciclo	Consumo de agua en l/ciclo	Temperatura máxima de lavado en °C ⁽²⁾	Humedad residual en % / velocidad de centrifugado en rpm ⁽³⁾
Algodón	10,0	3:49	1,132	85	40	70
Mezcla	10,0	1:30	0,889	85	40	70
Cuidados Con Vapor	10,0	1:52	1,512	85	60	70
Rápido 15'	2,0	0:15	0,030	40	15	75
Solo Secado	7,0	4:14	3,556	42	-	0
Lavado Y Secado	3,5	7:00	2,291	77	21	3
	7,0	9:40	4,190	115	27	3
Enjuague Y Centrifugado	10,0	0:30	0,070	28	-	65
Centrifugado	10,0	0:12	0,040	-	-	65
Vaqueros	10,0	1:56	1,519	85	60	65
Edredón	10,0	1:48	0,920	85	40	65
Lana	2,0	1:07	0,410	60	40	80
Intensivo	10,0	3:48	1,130	85	40	70
20°C	5,0	1:01	0,195	51	20	65
Rápido 45'	2,0	0:45	0,342	30,6	40	70
ECO 40-60	5,0	3:00	0,668	53	36	53
	10,0	3:59	1,058	73	38	53
	2,5	3:00	0,24	38	23	53

En relación con la norma EN 60456:2016/prA2019 con (UE)2019/2014, (UE)2019/2023,

Clase de eficiencia energética de la UE de la lavadora-secadora: D

Clase de eficiencia energética de la UE para el lavado: B

Programa utilizado para la prueba de energía: ECO 40-60. Otras especificaciones por defecto.

Programa utilizado para la prueba de energía: Lavado Y Secado; Secado adicional. Otras especificaciones por defecto.

Media carga para lavadora de 10,0 kg; 5,0 kg

Un cuarto de carga para lavadora de 10,0 kg; 2,5 kg.

¡Nota!

- Los parámetros que se indican en esta tabla son solo como referencia para el usuario. Los parámetros reales pueden ser diferentes a los de la tabla.

⁽¹⁾ Cantidad máxima de ropa seca que se puede tratar en el ciclo respectivo

⁽²⁾ La máxima temperatura alcanzada por la ropa en el ciclo de lavado durante

5 minutos como mínimo.

- (3) Humedad residual después del ciclo de lavado en porcentaje del contenido de agua y la velocidad de centrifugado a la que se ha conseguido.
- (4) El programa ECO 40-60 puede limpiar ropa de algodón con un grado de suciedad normal, apta para el lavado a máquina a 40 °C o 60 °C, junta en el mismo ciclo. Este programa se utiliza para evaluar el cumplimiento de la regulación (UE) 2019/2023.
- (5) El programa Lavado Y Secado, con el ajuste del nivel de secado en Secado adicional, puede lavar ropa de algodón con un grado de suciedad normal apta para el lavado a 40 °C o 60 °C, junta en el mismo ciclo, y secarla de modo que se pueda guardar inmediatamente en un armario. Este programa se utiliza para evaluar el cumplimiento de la regulación (UE) 2019/2023.
- (6) El programa Intensivo a 60 °C, con velocidad de centrifugado máxima y Solo Secado, con ajuste del nivel de secado en

 Secado adicional, se utiliza para evaluar el cumplimiento de la Directiva 96/60/CE.

Los valores que ofrecen los programas distintos a ECO 40-60 y el ciclo de Lavado Y Secado son solo indicativos. La duración del ciclo puede diferir de la información proporcionada en esta tabla, dependiendo de la cantidad de ropa, la temperatura del agua y la temperatura ambiente, así como de los cambios de los ajustes.

Los programas más eficientes en términos de consumo de energía son generalmente los que lavan a bajas temperaturas y tienen una duración más larga.

Para contribuir al ahorro de energía y agua, cargue la lavadora-secadora doméstica hasta la capacidad indicada para los programas respectivos.

La velocidad de centrifugado influye en el nivel de ruido y el contenido de agua residual: cuanto mayor sea la velocidad de giro en la fase de centrifugado, mayor será el ruido y menor el contenido de agua restante.

¡Precaución!

- Si se produce una interrupción de la alimentación eléctrica mientras el aparato está en funcionamiento, se guarda el programa seleccionado en una memoria especial. La lavadora continuará con el programa cuando se restablezca la alimentación eléctrica.
- La puerta no se puede abrir durante el ciclo de lavado.

ES

3. DESCRIPCIÓN DEL PRODUCTO

3.1. VISTA FRONTAL

El diagrama del producto es solo como referencia y puede ser diferente al producto real.

ES

- | | |
|------------------------------------|--------------------------------|
| 1. Cubierta superior | 6. Manguera de desagüe |
| 2. Panel de control | 7. Puerta |
| 3. Cable de alimentación eléctrica | 8. Dispensador de detergente |
| 4. Tambor | 9. Manguera de entrada de agua |
| 5. Filtro de servicio | |

3.2. ACCESORIOS

- | | |
|--------------------------------------|------------------------|
| 10. Tapón del orificio de transporte | 12. Manual del usuario |
| 11. Manguera de entrada (agua fría) | |

3.3. PANEL DE CONTROL

13. **Apagado:** Para encender o apagar el aparato.
14. **Inicio/Pausa:** Pulse este botón para iniciar o poner en pausa el ciclo de lavado.
15. **Opciones:** Esto le permite seleccionar una función adicional, que se enciende cuando está seleccionada.
16. **Programas:** Seleccione un programa adecuado según el tipo de ropa.
17. **Pantalla:** En la pantalla se muestran los ajustes, el tiempo restante estimado, las opciones y los mensajes de estado para su lavadora. La pantalla permanece encendida durante todo el ciclo.

3.4. INDICADORES

- | | |
|-------------------|-------------------------|
| A. Pantalla | B. Bloqueo para niños |
| Tiempo de lavado | C. Bloqueo de la puerta |
| Tiempo de retardo | D. Secado automático |
| Velocidad | E. Secado adicional |
| Error | F. Normal |
| Fin | G. Demora |
| Temp. | |

3.5. DISPENSADOR DE DETERGENTE

- I Detergente para prelavado
- II Detergente para el lavado principal
- ☼ Suavizante

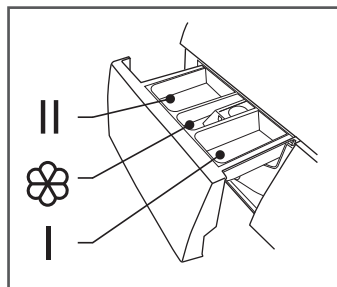

ES

Nota: El «Compartimento I» no debe usarse para este modelo.

Programa	II	☼	Programa	II	☼
Algodón	●	○	Vaqueros	●	○
Mezcla	●	○	Edredón	●	○
Cuidados Con Vapor	●	○	Lana	●	○
Rápido 15'	●	○	ECO 40-60	●	○
Solo Secado		○	Intensivo	●	○
Lavado Y Secado	●		20°C	●	○
Enjuague Y Centrifugado			Intensivo	●	○
Centrifugado		○			

● Obligatorio ○ Opcional

¡Nota!

- Si utiliza detergente en polvo, le recomendamos que añada un poco de agua en el compartimento de detergente para evitar que la entrada de dicho compartimento se obstruya y se desborde cuando la lavadora se esté llenando de agua.
- Para obtener resultados de lavado óptimos y reducir el consumo de agua y energía, utilice un tipo de detergente adecuado para la temperatura de lavado seleccionada.

3.6 RECOMENDACIÓN DE DETERGENTE

ES

Detergente de lavado recomendado	Temp. de lavado	Tipo de prenda y textil
Detergente de alto rendimiento con sustancias blanqueadoras y con blanqueadores ópticos.	40/60/90	Ropa blanca de lino o algodón resistente a la ebullición
Detergente para ropa de color sin sustancias blanqueadoras ni blanqueadores ópticos.	20/30/40	Ropa de color de lino o algodón
Detergente suave o para ropa de color con blanqueadores ópticos	20/30/40	Ropa de color de fibras de fácil cuidado o material sintético
Detergente de lavado suave	20/30	Tejidos delicados, seda, viscosa
Detergente especial para lana	20/30/40	Lana

Nota

Los aditivos o detergentes filamentosos o que se aglomeran se pueden diluir en un poco de agua antes de verterlos en el dispensador de detergente, para evitar que la entrada se bloquee y se produzca un desbordamiento de agua.

Seleccione el tipo de detergente adecuado para conseguir el máximo rendimiento de lavado y el mínimo consumo de agua y energía.

Para lograr los mejores resultados de lavado es importante dosificar correctamente el detergente.

Utilice una cantidad menor de detergente si el tambor no está completamente lleno.

Ajuste siempre la cantidad de detergente a la dureza del agua: si el agua del grifo es blanda, utilice menos detergente.

Dosifique en función de lo sucia que esté la ropa: se necesita menos detergente si las prendas no están muy sucias.

El detergente muy concentrado (detergente compacto) hay que dosificarlo con más precisión.

Los siguientes síntomas indican que se ha utilizado demasiado detergente:

- Se forma una gran cantidad de espuma
- Los resultados de lavado y enjuague no son buenos

Los siguientes síntomas indican que se ha utilizado una cantidad insuficiente de detergente:

- La ropa se vuelve gris
- Se forman depósitos de cal en el tambor, la resistencia térmica o la ropa

4. INSTALACIÓN

4.1. ÁREA DE INSTALACIÓN

¡Advertencia!

- El producto debe colocarse en un lugar estable para evitar que se mueva durante el funcionamiento.
- Asegúrese de que el aparato no esté colocado encima del cable de alimentación.

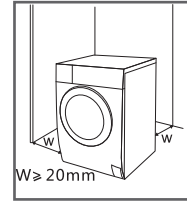

Antes de instalar la lavadora, siga los pasos que se indican a continuación para seleccionar una ubicación adecuada:

1. Escoja una superficie rígida, seca y nivelada.
2. Evite la luz directa del sol.
3. Asegúrese de que haya suficiente ventilación.
4. Asegúrese de que la temperatura ambiente sea mayor que 0 °C.
5. El lugar de instalación debe estar alejado de fuentes de calor, como gas o carbón.

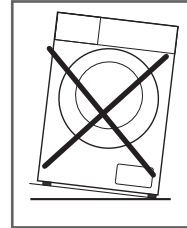

4.2. DESEMBALAJE DE LA LAVADORA

¡Advertencia!

- El material de embalaje (por ejemplo, la espuma de poliestireno) puede ser peligroso para los niños.
- ¡Peligro de asfixia! Mantenga todo el material de embalaje fuera del alcance de los niños.

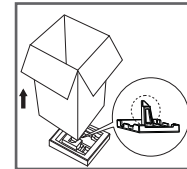

1. Quite la caja de cartón y la espuma de poliestireno.
2. Levante la lavadora y quite el embalaje de la base. Asegúrese de haber quitado el triángulo de espuma pequeño junto con la pieza inferior. De lo contrario, coloque el aparato sobre un lateral y, a continuación, quite la pieza de espuma pequeña de la parte de abajo del aparato.
3. Quite la cinta que sujeta el cable de alimentación y la manguera de desagüe.
4. Quite la manguera de entrada del tambor.

4.2.1. QUITAR LOS TORNILLOS DE TRANSPORTE

¡Advertencia!

- Antes de usar la lavadora, retire los tornillos de transporte situados en la parte posterior del aparato.
- Guarde los tornillos de transporte en un lugar seguro para volver a usarlos en el futuro (puede que los necesite si tiene que transportar el aparato a otro lugar).

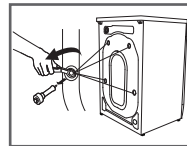

Para quitar los tornillos, siga estos pasos:

1. Afloje los cuatro tornillos con una llave inglesa y sáquelos.
2. Cierre los orificios de transporte con los tapones.
3. Guarde los tornillos en un lugar seguro para volver a usarlos en el futuro.

4.3. NIVELAR LA LAVADORA

¡Advertencia!

- Las tuercas de bloqueo de los cuatro pies deben estar enroscados firmemente contra la carcasa.
1. Compruebe que las patas estén sujetas de forma segura a la carcasa. Si no lo estuvieran, póngalas en su posición original y apriete las tuercas.
 2. Afloje la tuerca de bloqueo y gire el pie hasta que esté en contacto con el suelo.
 3. Ajuste las patas y bloquéelas con una llave inglesa, asegurándose de que la lavadora esté estable.

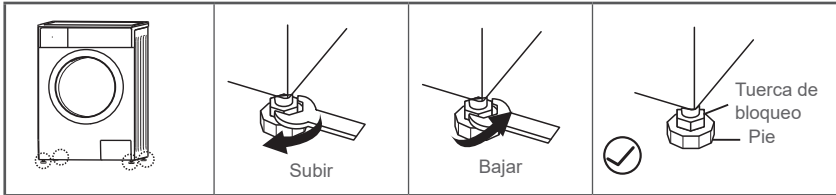

4.4. CONEXIÓN DE LA LAVADORA

4.4.1. CONEXIÓN DE LA MANGUERA DE ENTRADA DE AGUA

¡Advertencia!

- ¡Siga las instrucciones de este apartado para evitar fugas o daños producidos por el agua!
- No doble, aplaste, modifique ni corte la manguera.
- Si el modelo está equipado con una válvula caliente, conéctela al grifo de agua caliente con la manguera de entrada de agua caliente. En algunos programas, el consumo de energía se reducirá automáticamente.

Conecte el tubo de entrada como se indica (conexión entre el grifo roscado y la manguera de entrada).

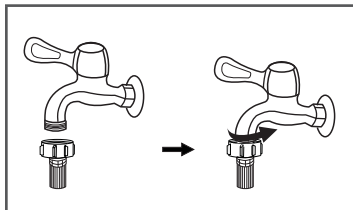

Grifo con rosca y manguera de entrada

Conecte el otro extremo del tubo de entrada a la válvula de entrada en parte posterior de la lavadora y apriete el tubo firmemente girándolo en sentido horario.

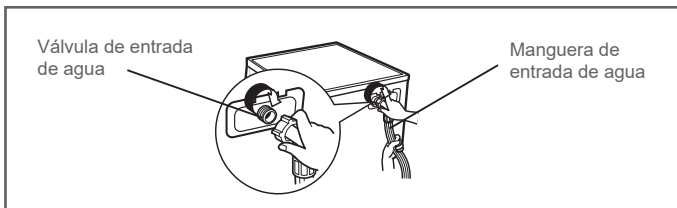

4.4.2. MANGUERA DE DESAGÜE

¡Advertencia!

- No doble ni estire la manguera de desagüe.
- Coloque la manguera de desagüe en la posición correcta, ya que de lo contrario pueden producirse daños debido a las fugas de agua.

Hay dos maneras de colocar el extremo de la manguera de desagüe:

1. Colóquela directamente en el desagüe.
2. Conéctela al ramal del tubo de desagüe de la pila.

ES

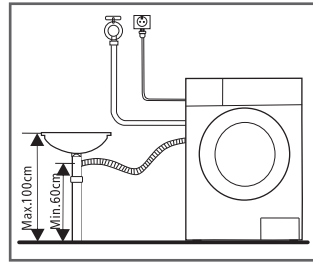
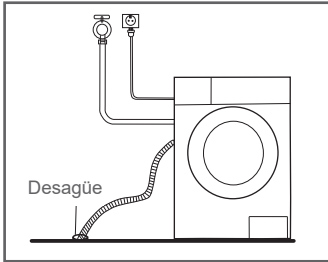

¡Nota!

- Si la lavadora tiene un soporte para la manguera de desagüe, instale la manguera de desagüe del modo siguiente:

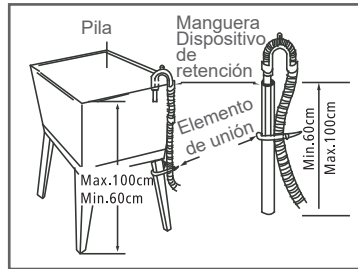
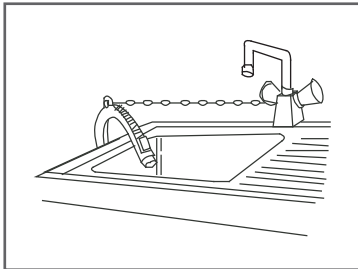

¡Advertencia!

- Cuando instale la manguera de desagüe, sujétela correctamente con un amarre.
- Si la manguera de desagüe es demasiado larga, no la fuerce en la lavadora porque producirá ruidos anómalos.

5. MODO DE EMPLEO

5.1. GUÍA DE INICIO RÁPIDO

¡Precaución!

- Antes de lavar, asegúrese de que la lavadora esté instalada correctamente.
- Antes de utilizar la lavadora por primera vez, ejecute un ciclo de lavado completo sin que haya ropa dentro.





Calibración

ES

Se recomienda calibrar la lavadora antes del primer uso.

1. Vacíe la lavadora.
2. Enchufe la lavadora.
3. Encienda la lavadora. Mantenga pulsados al mismo tiempo los botones «Velocidad» y «Demora» durante 10 segundos, hasta que aparezca «t19» en la pantalla.
4. Pulse Inicio/Pausa para poner en marcha la lavadora, y espere hasta que aparezca «****» en la pantalla.

5.1.1. ANTES DE LAVAR

				
Enchufar	Abrir el grifo	Cargar	Cerrar la puerta	Añadir detergente

Nota: Solo es necesario añadir detergente en el «compartimento I» si ha seleccionado la función de prelavado (no disponible en todas las lavadoras).

5.1.2. LAVADO

		
Seleccionar el programa	Seleccionar una función o los valores predeterminados	Iniciar

Nota:

- Si selecciona los valores predeterminados, puede saltarse el paso 2.
- La tabla de botones de funciones es solo como referencia; las funciones reales pueden variar dependiendo del producto.
- La lavadora debe usarse a temperaturas ambiente de 0 a 40 °C. Si se utiliza por debajo de 0 °C, se puede dañar la válvula de entrada y el sistema de evacuación. Si la lavadora está instalada en una habitación con una temperatura ambiente menor o igual que 0 °C, debe trasladarse a un área con una temperatura ambiente más alta para asegurar que la manguera de entrada de agua y la manguera de evacuación no estén congeladas antes del uso.

- Compruebe las etiquetas de la ropa y el detergente antes de lavar. Use detergente que no forme espuma o que produzca poca espuma, adecuado para lavadoras.

		
Comprobar la etiqueta	Vaciar los bolsillos	Atar los cordones o cintas largos, abrochar cremalleras o botones
		
Meter las prendas pequeñas en una bolsa de lavado	Girar del revés los tejidos con tendencia a formar bolitas y los tejidos de pelo largo	Separar las prendas con diferentes texturas

ES

¡Advertencia!

- Cuando lave una sola prenda de ropa, podría desequilibrarse la lavadora. Para asegurar un vaciado óptimo, lave juntas varias prendas.
- No lave prendas que hayan estado en contacto con queroseno, gasolina, alcohol u otros materiales inflamables.

5.1.2.1. VELOCIDAD

Speed Pulse este botón para cambiar la velocidad.

Programa	Velocidad predeterminada (rpm)	Programa	Velocidad predeterminada (rpm)
Algodón	1500	Vaqueros	1000
Mezcla	800	Edredón	1000
Cuidados Con Vapor	800	Lana	600
Rápido 15'	800	ECO 40-60	-
Solo Secado	1500	Intensivo	800
Lavado Y Secado	-	20°C	1000
Enjuague Y Centrifugado	1000	Rápido 45'	800
Centrifugado	1000		

5.1.2.2. TEMPERATURA

Temp. Pulse este botón para regular la temperatura: fría, 20 °C, 30 °C, 40 °C, 60 °C, 90 °C

5.1.2.3. DEMORA

ES

Ajuste de la función Demora

1. Seleccione un programa.
2. Pulse el botón de demora para ajustar el tiempo (el tiempo de retardo es de 0 a 24 h).
3. Pulse el botón de Inicio/Pausa para comenzar el funcionamiento con retardo.



Seleccionar el programa



Ajustar el tiempo



Iniciar

Cancelar la función Demora:

Pulse el botón de demora hasta que en la pantalla se indique 0 horas. Debe pulsarse el botón antes de que haya comenzado el programa. Si el programa ya ha comenzado, pulse el botón de endendido/apagado para reiniciarlo.

¡Precaución!

- Si se produce una interrupción de la alimentación eléctrica mientras la lavadora está en funcionamiento, se guarda el programa seleccionado en una memoria especial. Cuando se restablezca la corriente, el programa continuará.

5.1.2.4 NIVEL DE SECADO



Pulse varias veces el botón Secado para seleccionar el nivel de secado: Secado adicional/Secado normal/Secado delicado.

Secado adicional: Seleccione esta opción si tiene que ponerse la ropa inmediatamente después del secado.

Secado normal: Ciclo de secado normal.

Secado automático: Seleccione esta opción para secar las prendas automáticamente.

NOTA:

- Consejos de secado
 - Las prendas se pueden secar después del centrifugado
 - Para obtener unos resultados de secado óptimos, clasifique las prendas según el tipo de tejido y la temperatura de secado.
 - Si desea planchar la ropa después de secarla, déjela reposar un rato cuando haya finalizado el ciclo de secado.
- Prendas no aptas para la secadora:
 - Las prendas especialmente delicadas, como cortinas de tejido sintético, artículos de lana y seda, prendas con insertos metálicos, medias de nailon, prendas voluminosas (por ejemplo, anoraks), cubres de cama, colchas, sacos de dormir y edredones, no deben secarse en la secadora.
 - Las prendas acolchadas con gomaespuma o materiales similares no deben secarse en la secadora.
 - Los tejidos que contienen residuos de fijador o spray para el cabello, quitaesmalte de uñas o soluciones similares no deben secarse en la

secadora, ya que podrían provocar la formación de vapores nocivos.



HYGIENE PRO: Cuando está encendido el indicador Hygiene Pro, se activa esta función automáticamente. La función de autolimpieza se activará automáticamente durante cada ciclo de lavado. El sistema Hygiene Pro ayuda a mantener la ropa limpia constantemente.

5.1.2.5. BLOQUEO PARA NIÑOS

ES



Para evitar el uso indebido del aparato por parte de los niños.



Seleccionar el programa



Iniciar

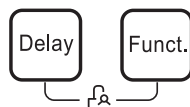

Mantener pulsados los botones [Demora] y [Func.] durante 3 segundos hasta que se oiga un pitido.

¡Precaución!

- El «Bloqueo para niños» solo se puede desbloquear manteniendo pulsados los dos botones. Con el «Bloqueo para niños» se bloquean todos los botones, excepto el botón de encendido y el botón del «Bloqueo para niños».
- Desbloquee el «Bloqueo para niños» antes de seleccionar un programa e iniciar un ciclo de lavado.

5.1.2.6. VOLVER A CARGAR



Esta operación se puede ejecutar durante un ciclo de lavado. Cuando el tambor todavía esté rodando y haya una gran cantidad de agua caliente dentro del tambor, no se podrá abrir la puerta por la fuerza. Para añadir ropa durante un ciclo de lavado, siga los pasos que se indican a continuación:

1. Mantenga pulsado el botón [Inicio/Pausa] durante 3 segundos y espere hasta que el tambor deje de girar.
2. Desbloquee la puerta.
3. Introduzca la ropa, cierre la puerta y vuelva a pulsar [Inicio/Pausa].



Mantener pulsado [Inicio/Pausa] durante 3 segundos.



Introducir la ropa



Iniciar

¡Precaución!

No use la función de volver a cargar cuando el nivel de agua esté por encima del borde de la cuba interior o si la temperatura es alta.

5.1.2.7. SILENCIAR EL AVISO ACÚSTICO



Iniciar



Mantenga pulsado el botón [Temp.] durante 3 segundos para silenciar el aviso acústico.

Para activar la función de aviso acústico, vuelva a mantener pulsado el botón durante 3 segundos. El ajuste se guardará hasta el próximo reinicio.

¡Precaución!

- Cuando el aviso acústico esté silenciado no se emitirá ningún sonido.

5.1.3. DESPUÉS DEL LAVADO

Se emitirá un pitido y en la pantalla aparecerá «End».

6. MANTENIMIENTO Y LIMPIEZA

¡Advertencia!

- Antes de realizar tareas de mantenimiento, desenchufe la lavadora y cierre el grifo.

ES

6.1. LIMPIEZA DE LA CARCASA

El mantenimiento regular puede alargar la vida útil del aparato. La superficie del aparato se puede limpiar con detergentes neutros no abrasivos diluidos cuando sea necesario. En caso de que se produzca un desbordamiento de agua, use un paño húmedo para limpiarlo inmediatamente. No permita que la carcasa entre en contacto con objetos afilados.

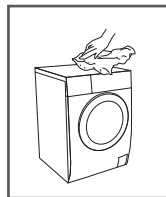

¡Nota!

No utilice ácido fórmico ni sus disolventes diluidos o equivalente, como alcohol, disolventes o productos químicos.

6.2. LIMPIEZA DEL TAMBOR

El óxido en el interior del tambor provocado por objetos de metal debe eliminarse inmediatamente con detergentes que no contengan cloro. No use nunca lana de acero.

¡Nota!

No coloque ninguna prenda en la lavadora mientras está limpiando el tambor.

6.3. LIMPIEZA DE LAS JUNTAS Y EL VIDRIO DE LA PUERTA

Limpie el vidrio y la junta después de cada ciclo de lavado para eliminar la pelusa y las manchas. La acumulación de pelusa puede provocar fugas. Quite todas las monedas, botones y otros objetos de la junta después de cada lavado.

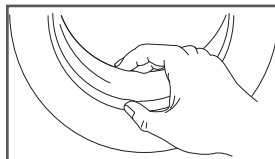

6.4. LIMPIEZA DEL FILTRO DE ENTRADA

¡Nota!

- El filtro de entrada debe limpiarse si el flujo de agua se reduce.
- Limpie la entrada del filtro cada 3 meses para asegurar un funcionamiento óptimo del aparato.

6.4.1. LIMPIEZA DEL FILTRO EN EL GRIFO

1. Cierre el grifo.
2. Quite la manguera de entrada de agua del grifo.
3. Limpie el filtro.
4. Vuelva a conectar la manguera de entrada de agua.

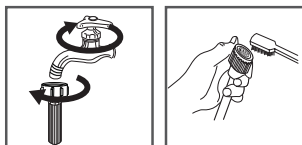

6.4.2. LIMPIEZA DEL FILTRO EN LA LAVADORA:

1. Desenrosque el tubo de entrada de la parte trasera de la lavadora.
2. Saque el filtro con unos alicates de punta larga y vuelva a instalarlo después de lavarlo.
3. Use un cepillo suave para limpiar el filtro.
4. Vuelva a conectar el tubo de entrada.

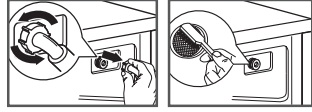

ES

¡Nota!

- Puede sacar el filtro del tubo para limpiarlo.
- Vuelva a conectarlo y abra el grifo.

6.4.3. LIMPIEZA DEL DISPENSADOR DE DETERGENTE

1. Presione el botón de la tapa del suavizante dentro del cajón dispensador a la posición A (vea la flecha en la figura 1).
2. Levante el clip y quite la tapa del suavizante. Lave todas las cavidades con agua corriente.
3. Vuelva a colocar la tapa del suavizante e introduzca de nuevo el cajón en la posición correcta.

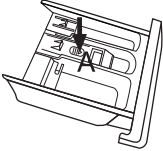
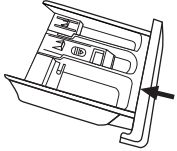
			
Sacar el cajón dispensador presionando A	Limpiar el cajón dispensador con agua corriente	Limpiar el interior del hueco con un cepillo de dientes viejo	Introducir el cajón dispensador



¡Nota!

- No use alcohol, disolventes ni productos químicos para limpiar la lavadora.
- Limpie el dispensador de detergente cada 3 meses para asegurar un funcionamiento óptimo del aparato.

6.4.4. LIMPIEZA DEL FILTRO DE LA BOMBA DE DESAGÜE

¡Advertencia!

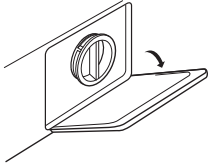
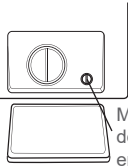
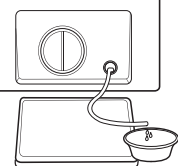
- ¡Tenga cuidado con el agua caliente!
- Deje que se enfríe la solución de detergente.
- Desenchufe la lavadora antes del lavado para evitar una descarga eléctrica.
- El filtro de la bomba de desagüe retira del agua el hilo y los objetos extraños pequeños.
- Limpie el filtro periódicamente cada 3 meses para asegurar un funcionamiento óptimo del aparato.

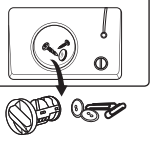
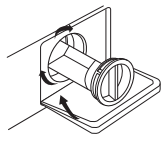
	 <p>Manguera de desagüe de emergencia</p>	
<p>Abrir la compuerta de servicio</p>	<p>Sacar la manguera de desagüe de emergencia girando 90 grados y quitar el tapón</p>	<p>Volver a introducir la manguera de desagüe de emergencia después de haber vaciado el agua</p>
		
<p>Abrir el filtro girándolo en sentido antihorario</p>	<p>Quitar los objetos extraños</p>	<p>Volver a instalar el filtro y cerrar la compuerta de servicio</p>

¡Precaución!

- Asegúrese de que el filtro y la manguera de desagüe de emergencia se vuelvan a colocar correctamente, ya que de lo contrario pueden producirse fugas de agua.
- En caso de que su lavadora no tenga una manguera de desagüe de emergencia, puede saltarse los pasos 2 y 3.
- Cuando se acaba de usar el aparato es posible que haya agua caliente en la bomba, dependiendo del programa. No quite nunca la cubierta de la bomba durante un ciclo de lavado. Espere siempre hasta que el aparato haya finalizado el ciclo, esté vacío y se haya enfriado. Cuando vuelva a poner la tapa, asegúrese de que esté bien apretada.

6.5. RESOLUCIÓN DE PROBLEMAS

El aparato no se pone en marcha o se para durante el funcionamiento. Intente encontrar una solución al problema. Si esto no fuese posible, póngase en contacto con el servicio de atención al cliente.

Descripción	Causa	Solución
La lavadora no se pone en marcha.	La puerta no está bien cerrada.	Vuelva a ponerla en marcha después de cerrar bien la puerta. Compruebe si hay prendas atascadas.
No se puede abrir la puerta.	La protección de seguridad está activa.	Desconecte la corriente y reinicie.
Fuga de agua.	La conexión entre el tubo de entrada y la manguera de salida no es estanca.	Compruebe los tubos de agua y apriételos. Limpie la manguera de salida.
Restos de detergente en el dispensador.	El detergente está húmedo o se ha aglomerado.	Limpie el dispensador de detergente.
La pantalla no se enciende.	CPU o arnés desconectado.	Compruebe si hay un fallo de corriente y si el enchufe está bien conectado.
Ruido anómalo.		Compruebe si se han quitado los tornillos de sujeción. Compruebe si el suelo está nivelado.

Código de error	Causa	Solución
E30	La puerta no está bien cerrada.	Vuelva a ponerla en marcha después de cerrar bien la puerta. Compruebe si hay prendas atascadas.
E10	Problema con la entrada de agua durante el lavado.	Compruebe si la presión de agua es demasiado baja. Enderece el tubo de agua. Compruebe si está bloqueado el filtro de la válvula de entrada.
E21	La evacuación del agua requiere demasiado tiempo.	Compruebe si está bloqueada la manguera de desagüe.
E12	Desbordamiento de agua.	Reinicie la lavadora.
EXX	Otros.	Si no puede resolverse el problema, llame al servicio de atención al cliente.

¡Nota!

Después de comprobarlo, vuelva a encender la lavadora. Si el problema persiste, póngase en contacto con el servicio de atención al cliente.

6.6. PIEZAS DE REPUESTO

Las piezas de repuesto del aparato están disponibles como mínimo durante 10 años. Si tiene alguna pregunta, póngase en contacto con nuestro equipo de servicio al cliente.

ADVERTENCIA:

- Riesgo de descarga eléctrica.
- No intente nunca reparar un aparato defectuoso o supuestamente defectuoso. Podría poner en peligro su propia vida o la de otros usuarios futuros. Solo los especialistas autorizados tienen permiso para realizar reparaciones en el aparato.
- Las reparaciones incorrectas anulan la garantía y no se pueden reconocer los daños que se produzcan como consecuencia.

7. GARANTÍA Y LÍMITES DE RESPONSABILIDAD

Este producto está garantizado durante un periodo de 36 meses (que incluye la garantía legal de 24 meses, como lo establece la legislación local, así como una garantía comercial adicional de 12 meses gratis ofrecida por la marca), a partir de la fecha de compra, frente a cualquier fallo como resultado de un defecto de fabricación o de material.

Esta garantía no cubre los daños resultantes de una instalación incorrecta, de una utilización indebida o del desgaste normal del producto.

De forma más precisa, la garantía no cubre:

- Los daños o problemas causados por una utilización incorrecta, un accidente, una alteración o conexión eléctrica de intensidad o tensión inadecuada.
- Los productos modificados, aquellos cuyo precinto de garantía o número de serie hayan sido dañados, alterados o suprimidos o estén oxidados.
- Las baterías reemplazables y los accesorios están garantizados por un periodo de 6 meses.
- El fallo de la batería debido a una carga demasiado prolongada o por no respetar las instrucciones de seguridad explicadas en el manual.
- Los daños estéticos, que incluyen las rayas, protuberancias o cualquier otro elemento.
- Los daños causados por cualquier intervención que efectúe una persona no autorizada.
- Los fallos provocados por un desgaste normal o que se deban al envejecimiento normal del producto.
- Las actualizaciones del software que se deban a un cambio de parámetros de red.
- Los fallos del producto que se deban al uso de softwares terceros para cambiar, adaptar o modificar el existente.
- Los fallos del producto que se deban a su uso sin los accesorios autorizados por el fabricante.
- Los productos oxidados.

En ningún caso, el fabricante puede ser responsable de la pérdida de datos almacenados en el disco. Asimismo, el fabricante no está obligado a comprobar que las tarjetas SIM o SD hayan sido retiradas de los productos devueltos.

Los productos reparados o reemplazados pueden incluir componentes y equipos nuevos y/o reacondicionados.

Modalidades de aplicación

Para conseguir un servicio de garantía, lleve el producto a la recepción del lugar de venta junto con el comprobante de la compra (resguardo, factura, etc.) del producto y los accesorios incluidos en su embalaje original.

Es importante indicar la fecha de compra, el modelo y el número de serie o de ILEM (esta información aparece, por lo general, en el producto, el embalaje o su comprobante de compra).

A falta de ello, debe llevar el producto con los accesorios necesarios para su correcto funcionamiento (alimentación, adaptador, etc.).

En caso de que la garantía cubra su reclamación, el servicio posventa podrá, dentro de los límites de la legislación local:

- Reparar o reemplazar las piezas defectuosas.
- Cambiar el producto devuelto por uno que tenga, al menos, las mismas funcionalidades y que sea equivalente en cuanto a prestaciones.
- Reembolsar el producto al precio de compra mencionado en el comprobante de compra.

En caso de que la garantía cubra su reclamación, la duración de la garantía se prolongará 6 meses; sin embargo, bajo ninguna circunstancia, es acumulable en caso de averías recurrentes.

ÍNDICE:

1. INSTRUÇÕES DE SEGURANÇA	P. 91
2. INFORMAÇÃO TÉCNICA	P. 97
3. DESCRIÇÃO DO PRODUTO	P. 104
4. INSTALAÇÃO	P. 107
5. UTILIZAÇÃO	P. 110
6. LIMPEZA E MANUTENÇÃO	P. 115
7. GARANTIAS E LIMITES DE RESPONSABILIDADE	P. 119

PT

1. INSTRUÇÕES DE SEGURANÇA



Antes de usar este aparelho elétrico, leia com atenção as instruções apresentadas abaixo e guarde-as para futuras referências.

1. Se o fio da alimentação ficar danificado, deverá ser substituído pelo fabricante, pelo seu agente de reparações, ou por uma pessoa igualmente qualificada, de modo a evitar qualquer perigo.
2. Antes de ligar o aparelho a uma tomada, certifique-se de que a alimentação corresponde à indicada na placa das especificações do aparelho. Ligue sempre o aparelho a uma tomada com ligação à terra.
3. Retire a ficha da tomada quando não usar o aparelho e antes de efetuar qualquer trabalho de limpeza ou manutenção.
4. Use os conjuntos de mangueiras novas fornecidos com o aparelho. Não reutilize mangueiras velhas.
5. Retire sempre a ficha da tomada e desligue o abastecimento de água após a utilização.
6. Certifique-se de que a pressão do seu abastecimento de água se encontra entre a pressão de entrada mínima indicada e a pressão de entrada máxima.

7. Para sua segurança, a ficha da alimentação tem de ser inserida numa tomada com ligação à terra. Certifique-se de que a sua tomada está devidamente ligada à terra.

8. As ligações da água e fios elétricos têm de ser ligados por um técnico qualificado, de acordo com as instruções do fabricante e as normas locais de segurança.

PT

9. Perigo para a segurança das crianças!

10. Este aparelho pode ser utilizado por crianças com mais de 8 anos de idade e pessoas com capacidades físicas, sensoriais ou mentais reduzidas, ou falta de experiência e conhecimentos, se forem supervisionadas e ensinadas quanto à utilização do aparelho de um modo seguro, e compreenderem os perigos envolvidos. A limpeza e manutenção não deverão ser feitas por crianças sem supervisão.

11. As crianças com menos de 3 anos de idade deverão ser mantidas afastadas, a não ser que sejam constantemente supervisionadas. As crianças não deverão brincar com o aparelho.

12. Crianças e animais podem subir para dentro da máquina. Verifique cuidadosamente a máquina antes da utilização.

13. A porta de vidro pode ficar muito quente durante a utilização. Mantenha as crianças e animais afastados da máquina durante a utilização.

14. Existe o perigo de sufocação! Mantenha todo o material de empacotamento fora do alcance das crianças e bebés!

15. Certifique-se de que chega à ficha do aparelho após a instalação.

16. Risco de explosão!

17. Não lave nem seque artigos que tenham sido embebidos ou limpos e lavados com substâncias combustíveis ou explosivas (como cera, óleo, tinta, gasolina, desinfetantes, solventes e querosene). Isto pode dar origem a fogo ou explosão.

Instalação

PT

1. O aparelho destina-se apenas a uso no interior.
2. Este aparelho não foi criado para ser encastrado.
3. As aberturas de ventilação não podem ser obstruídas por uma tapete.
4. A máquina de lavar não pode ser instalada em casas de banho ou divisões muito húmidas ou que contenham gases explosivos ou cáusticos.
5. Modelos com apenas uma válvula de admissão deverão ser ligados ao abastecimento de água fria. Modelos com dupla válvula de admissão deverão ser devidamente ligados à água quente e fria.
6. A ficha tem de ficar acessível após a instalação.
7. Para evitar danos no produto, retire todo o material de empacotamento e parafusos de transporte antes da utilização.
8. Este produto foi criado apenas para uso doméstico e para lavar tecidos que possam ser lavados à máquina.
9. Não suba para cima da máquina nem se sente em cima dela.
10. Não se incline contra a porta da máquina.
11. Precauções de manuseamento:
12. Os parafusos de transporte têm de ser reinstalados por um técnico.
13. A água acumulada tem de ser drenada da máquina.

14. Manuseie cuidadosamente a máquina. Nunca segure partes salientes da máquina enquanto a levanta. Não use a porta da máquina como pega quando mover o aparelho.

15. Este aparelho é pesado. Tenha cuidado durante o transporte.

PT

16. Não feche a porta com força excessiva. Se for difícil fechar a porta, certifique-se de que a roupa está completamente inserida no tambor e distribuída uniformemente.

17. Não use a máquina para lavar carpetes.

18. A máquina de lavar tem de ser calibrada antes da utilização.

19. Antes de lavar roupa pela primeira vez, a máquina de lavar deverá funcionar um ciclo completo sem roupa no interior.

20. Não coloque solventes inflamáveis, explosivos ou tóxicos (como gasolina ou álcool) dentro da máquina, nem os use como detergente. Use apenas detergentes adequados para uma lavagem à máquina.

21. Certifique-se de que todos os bolsos estão vazios. Artigos rijos e afiados, como moedas, joias, pregos, parafusos ou pedras podem causar danos sérios na máquina.

22. Verifique se a água no interior do tambor foi drenada antes de abrir a porta. Não abra a porta se houver água visível.

23. Tenha cuidado para não se queimar quando o produto estiver a drenar água quente.

24. Nunca encha com água à mão durante a lavagem.

25. Se desejar secar tecidos que contenham vegetais ou óleo de cozinha, ou que tenham sido contaminados por produtos para o cabelo, lave com água quente e detergente extra antes de os colocar na máquina de secar. Isto reduz, mas não elimina os perigos.

26. Tem de ser fornecida uma ventilação adequada para evitar o fluxo de gases para a divisão de aparelhos que queimem outros combustíveis (incluindo chamas sem proteção).

27. Artigos sujos com substâncias como óleo de cozinha, acetona, álcool, gasolina, querosene, antinódoas, aguarrás, ceras e removedores de cera deverão ser lavados com água quente e uma quantidade extra de detergente antes de serem secados no aparelho.

28. Artigos como borracha de espuma (espuma de látex), toucas de banho, tecidos à prova de água, artigos com cobertura de borracha e roupa ou almofadas com acolchoamento de borracha não deverão ser secados na máquina.

29. Amaciadores de tecido ou outros produtos semelhantes deverão ser usados conforme especificado nas instruções.

30. A porta do aparelho pode ser aberta durante o ciclo, após o tambor ter esvaziado a água na máquina. Isto leva cerca de 15 segundos.

31. A parte final do ciclo de lavagem e secagem ocorre sem calor (ciclo de arrefecimento), para garantir que os artigos são deixados a uma temperatura em que não possam ser danificados.

32. Antes de usar o aparelho, retire todos os objetos dos bolsos, como isqueiros e fósforos.

33.AVISO: Nunca pare uma máquina de secar antes do final do ciclo de secagem, a não ser que todos os artigos sejam retirados rapidamente e espalhados de forma a dissipar o calor.

34.AVISO: O aparelho não pode ser alimentado através de um dispositivo externo de ligação, como um temporizador, ou ligado a um circuito ligado e desligado pelos serviços públicos com regularidade.

35.O aparelho não pode ser instalado atrás de uma porta que possa ser trancada, uma porta deslizante ou porta com dobradiça do lado oposto à da máquina de secar, de um modo que impeça uma abertura completa da porta da máquina de secar.

36.Este aparelho foi criado para ser usado em aplicações domésticas e semelhantes, como:

- Áreas de cozinha para funcionários em lojas, escritórios e outros ambientes de trabalho;
- Casas de campo;
- Por clientes de hotéis, motéis e outros ambientes de carácter residencial;
- Ambientes do tipo residenciais com pequeno-almoço;
- Áreas de uso comum em prédios.

37.O peso máximo das roupas secas a serem lavadas no aparelho é de 10,0 kg. O peso máximo da roupa a secar no aparelho é de 7,0 kg.

38.A máquina de secar não pode ser usada caso tenha usado químicos industriais para proceder à limpeza.

39.A rede do linho tem de ser limpa frequentemente.

40.Não permita que o linho se acumule em redor da máquina de secar.

41.Não use a máquina de secar para secar artigos que não tenham sido lavados.



Esta marca indica que este produto não deverá ser eliminado juntamente com o lixo doméstico comum na União Europeia. Para prevenir danos no ambiente ou na saúde humana devido à eliminação descontrolada do lixo, recicle para promover a reutilização sustentada de recursos materiais. Para devolver o aparelho usado, utilize os sistemas de recolha disponíveis ou entregue-o no revendedor onde foi comprado. Eles podem recolher o seu produto para proceder à reciclagem de um modo amigo do ambiente.

PT

2. INFORMAÇÃO TÉCNICA

2.1. CARACTERÍSTICAS TÉCNICAS

Alimentação	220-240 V~, 50 Hz
Potência nominal	1900 W
Potência de secagem	1300 W
Corrente máx.	10 A
Pressão padrão da água	0,05 MPa~1 MPa
Modelo	600082849/ 600082850/ 600082851/ 600082852/ 600082853/ 600082854
Capacidade de lavagem	10,0 kg
Dimensões (C x D x A em mm)	595 x 565 x 850
Peso líquido	72 kg

2.2. FICHA DO PRODUTO

Nome do fornecedor ou marca comercial: Auchan

Morada do fornecedor (b): SAS OIA, 200, rue de la Recherche, Le Colibri BP 169, 59650 Villeneuve d'Ascq, France

Identificador do modelo: 600082849/ 600082850/ 600082851/ 600082852/ 600082853/ 600082854

Parâmetros gerais do produto:

Parâmetro	Valor		Parâmetro	Valor	
Capacidade nominal (b) (kg)	7,0		Dimensões em cm	Altura	85
				Largura	60
				Profundidade	57
EEl _W (a)	60,0		Classe de eficiência energética	EEl _W (a)	B
EEl _{WD} (b)	67,0			EEl _{WD} (b)	D
Índice de eficiência de lavagem	I _W (a)	1,04	Eficácia de enxaguamento (g/kg tecido seco)	I _R (a)	5,0
	J _W (b)	1,04		J _R (b)	5,0
Consumo de energia em kWh por ciclo, para o ciclo de lavagem da máquina de lavar e secar, usando o programa eco 40-60 com uma combinação de cargas completas e parciais. O atual consumo de energia depende do modo como o aparelho é usado.	0,593		Consumo de energia em kWh por ciclo, para o ciclo de lavagem da máquina de lavar e secar, usando o programa eco 40-60 com uma combinação de cargas completas e parciais. O atual consumo de energia depende do modo como o aparelho é usado.	3,430	
Consumo de água em litros por ciclo, com base no programa eco 40-60 com uma combinação de cargas completas e parciais. O atual consumo de água depende do modo como o aparelho é usado e da dureza da água.	52		Consumo de água em litros por ciclo, para o ciclo de lavagem e secagem da máquina de lavar e secar com uma combinação de cargas completas e parciais. O atual consumo de água depende do modo como o aparelho é usado e da dureza da água.	100	
Temperatura máxima no interior do tecido tratado (°C) (a)	Capacidade nominal de lavagem	38	Humidade restante (a) (%)	Capacidade nominal	51
	Metade	36		Metade	52.3
	Um quarto	23		Um quarto	52.7

PT

Velocidade de centrifugação (rpm) ^(a)	Capacidade nominal de lavagem	1500	Classe de eficiência de secagem ^(a)	B	
	Metade	1500			
	Um quarto	1500			
Duração do programa eco 40-60 (h:min)	Capacidade nominal de lavagem	3:59	Duração do ciclo de lavagem e secagem (h:min)	Capacidade nominal	9:40
	Metade	3:00		Metade	7:00
	Um quarto	3:00			
Emissão de ruído na fase de centrifugação para o ciclo de lavagem eco 40-60 à capacidade nominal de lavagem	80		Classe de emissão de ruído na fase de centrifugação para o ciclo de lavagem eco 40-60 à capacidade nominal de lavagem	C	
Tipo	Sem suporte				
Modo desligado (W)	0,50	Modo inativo (W)		N/A	
Início diferido (W) (se aplicável)	4,00	Inativo em rede (W) (se aplicável)		N/A	

PT

Duração mínima da garantia oferecida pelo fornecedor ^(b).

Este produto foi criado para libertar iões prateados durante o ciclo de lavagem	Não
---	-----

Informação adicional:

Link do website do fornecedor, onde se encontra a informação no ponto 9 do Anexo II para o Regulamento da Comissão (UE) 2019/2023 ⁽¹⁾ ^(b):

^(a) para o programa eco 40-60.

^(b) para o ciclo de lavagem e secagem

^(c) alterações a estes artigos não serão consideradas relevantes relativamente ao parágrafo 4 do Artigo 4 do Regulamento (UE) 2017/1369.















^(c) se a base de dados do produto gerar automaticamente o valor definitivo desta célula, o fornecedor não deverá inserir estes dados.

2.3. PROGRAMAS

Pode seleccionar a partir do seguinte programa, de acordo com o tipo de roupa.

Programas	
Algodão	Tecidos fortes, resistentes ao calor, fabricados com algodão ou linho.
Misto	Cargas mistas de roupas de algodão e sintéticas.
Cuidados a vapor	Para lavar roupa de bebé. Este programa lava e enxagua de forma mais intensa, para proteger a pele do bebé.
Rápido 15'	Lavagem rápida de pequenas quantidades de roupa ligeiramente suja, no espaço de 15 minutos.
Secar Apenas	Selecione este programa para secar roupa. O tempo de secagem é definido automaticamente de acordo com a carga.
Lavar e Secar	Este é o programa energético padrão.
Passar e Centrifugar	Enxagua e centrifuga apenas.
Centrifugar	Centrifuga apenas a uma velocidade selecionável.
Ganga	Programa especial para roupa de ganga.
Edredão	Este programa foi criado especialmente para lavar capas de edredão.
Lã	Lã lavável à máquina ou à mão ou tecidos com grande percentagem de lã. Programa de lavagem especialmente gentil para evitar que encolha, com pausas mais compridas (os tecidos são deixados embebidos na água).
Sintético	Para lavar artigos sintéticos (camisolas, casacos, tecidos misturados). Quando lavar produtos tricotados, a quantidade de detergente deverá ser reduzida, para evitar a formação de uma quantidade excessiva de bolhas.
ECO 40-60	Predefinição de 40 °C (não selecionável), adequado para lavagem da roupa a 40 °C a 60 °C.
Intensivo	O tempo de lavagem aumenta, para eliminar nódoas difíceis.
20°C	Temperatura predefinida de 20 °C. Pode selecionar água fria.
Rápido 45'	Lavagem rápida de pequenas quantidades de roupa ligeiramente suja, no espaço de 45 minutos.

A tabela mostra quais os ciclos que oferecem as opções a serem ajustadas. Se um ajuste não puder ser efetuado num ciclo, o símbolo pisca no visor. As imagens a **negrito** correspondem às predefinições de fábrica.

Ciclo	Ajuste da temperatura em °C	Ajuste da velocidade de centrifugação em rpm	Funções adicionais
Algodão	40	1500	
Misto	40	800	
Cuidados a vapor	60	800	
Rápido 15'	Frio	800	
Secar Apenas	-	1500	
Lavar e Secar	-	-	
Passar e Centrifugar	-	1000	
Centrifugar	-	1000	
Ganga	60	1000	
Edredão	40	1000	
Lã	40	600	
ECO 40-60	-	-	
Intensivo	40	800	
20 °C	20	1000	
Rápido 45'	40	800	

PT

Tabela de programas de lavagem

Programa	Capacidade nominal de lavagem/secagem em kg ⁽¹⁾	Duração do ciclo em h:min	Consumo de energia em kWh / ciclo	Consumo de água em litros / ciclo	Temperatura de lavagem mais elevada em °C ⁽²⁾	Humidade residual em % / Velocidade de centrifugação em rpm ⁽³⁾
Algodão	10,0	3:49	1,132	85	40	70
Misto	10,0	1:30	0,889	85	40	70
Cuidados a vapor	10,0	1:52	1,512	85	60	70
Rápido 15'	2,0	0:15	0,030	40	15	75
Secar Apenas	7,0	4:14	3,556	42	-	0
Lavar e Secar	3,5	7:00	2,291	77	21	3
	7,0	9:40	4,190	115	27	3
Passar e Centrifugar	10,0	0:30	0,070	28	-	65
Centrifugação	10,0	0:12	0,040	-	-	65
Ganga	10,0	1:56	1,519	85	60	65
Edredão	10,0	1:48	0,920	85	40	65
Lã	2,0	1:07	0,410	60	40	80
Intensivo	10,0	3:48	1,130	85	40	70
20 °C	5,0	1:01	0,195	51	20	65
Rápido 45'	2,0	0:45	0,342	30,6	40	70
ECO 40-60	5,0	3:00	0,668	53	36	53
	10,0	3:59	1,058	73	38	53
	2,5	3:00	0,24	38	23	53

Relativamente à EN 60456:2016/prA2019 com (UE)2019/2014, (UE)2019/2023,

Classe de eficiência energética UE da máquina de lavar e secar roupa: D

Classe de eficiência energética UE de lavagem: B

Programa de teste energético: ECO 40-60. Outras especificações conforme predefinido.

Programa de teste energético: Lavagem e Secagem; Secagem Extra. Outras especificações conforme predefinido.

Meia carga para máquina de 10,0 kg: 5,0 kg.

Um quarto de carga para máquina de 10,0 kg:

Nota!

- Os parâmetros nesta tabela servem apenas para referência do utilizador. Os parâmetros atuais podem ser diferentes dos parâmetros apresentados na tabela.

⁽¹⁾ Quantidade máxima de tecidos secos que podem ser tratados no respetivo ciclo

⁽²⁾ A temperatura mais alta atingida pela roupa no ciclo de lavagem durante, pelo menos, 5 minutos.

- ⁽³⁾ Humidade residual após o ciclo de lavagem em percentagem de água e velocidade de centrifugação em que foi obtida.
- ⁽⁴⁾ O programa ECO 40-60 é capaz de lavar roupa com sujidade normal que possa ser lavada a 40 °C ou 60 °C, junta no mesmo ciclo. Este programa é usado para avaliar a conformidade com a norma (UE) 2019/2023.
- ⁽⁵⁾ O programa de lavagem e secagem, nível de secagem extra seco, é capaz de lavar roupa de algodão com sujidade normal que possa ser lavada a 40 °C ou 60 °C, junta no mesmo ciclo, e secada de modo a que possa ser guardada imediatamente num armário. Este programa é usado para avaliar a conformidade com a norma (UE) 2019/2023.
- ⁽⁶⁾ O programa Intensivo 60 °C, velocidade máxima de centrifugação e apenas secar, definição do nível de secagem

 Secagem Extra é usada para avaliar a conformidade com a diretiva 96/60/CE.

Os valores apresentados para outros programas sem ser o programa ECO 40-60 e o ciclo de lavagem e secagem servem apenas de referência. O tempo do ciclo pode diferir da informação fornecida nesta tabela, dependendo da quantidade de roupa, temperatura da água e temperatura ambiente, bem como quaisquer definições alteradas.

Os programas mais eficientes em termos de consumo de energia são habitualmente os que funcionam a mais baixas temperaturas e durante mais tempo.

Carregar a máquina de lavar e secar até à capacidade indicada para os respetivos programas contribui para poupar energia e água.

Os ruídos e a humidade restante são influenciados pela velocidade de centrifugação: quanto maior for a velocidade de centrifugação na fase de centrifugação, maior será o ruído e menor será a humidade restante.

Cuidado!

- Se houver alguma falha de eletricidade durante o funcionamento da máquina de lavar, uma memória especial guarda o programa selecionado. A máquina continua o programa quando a eletricidade voltar.
- A porta não pode ser aberta durante o ciclo de lavagem.

3. DESCRIÇÃO DO PRODUTO

3.1. VISTA DIANTEIRA

A imagem do produto serve apenas de referência e pode diferir do produto atual.

PT

- | | |
|--------------------------|---------------------------------------|
| 1. Cobertura superior | 7. Porta |
| 2. Painel de controlo | 8. Dispensador de detergente |
| 3. Fio da alimentação | 9. Mangueira de abastecimento da água |
| 4. Tambor | |
| 5. Filtro de serviço | |
| 6. Mangueira de drenagem | |

3.2. ACESSÓRIOS

- | | |
|--|--------------------------|
| 10. Tampa do orifício de transporte | 12. Manual do utilizador |
| 11. Mangueira de abastecimento (água fria) | |

3.3. PAINEL DE CONTROLO

13. **Desligado:** Liga e desliga o produto.
14. **Iniciar/Pausa:** Prima este botão para iniciar ou pausar o ciclo de lavagem.
15. **Opção:** Permite seleccionar uma função adicional. Acende quando for seleccionada.
16. **Programas:** Selecciona um programa adequado de acordo com o tipo de roupa.
17. **Visor:** O visor apresenta as definições, tempo restante estimado, opções e mensagens de estado da sua máquina de lavar roupa. O visor permanece ligado durante todo o ciclo.

3.4. VISOR

- | | |
|------------------------------|--|
| A. Visor | B. Bloqueio de segurança para crianças |
| Tempo de lavagem | C. Bloqueio da porta |
| Tempo até ao início diferido | D. Secagem automática |
| Velocidade | E. Secagem extra |
| Erro | F. Normal |
| Fim | G. Início diferido |
| Temperatura | |

3.5. DISPENSADOR DE DETERGENTE

- I Detergente de pré-lavagem
- II Detergente da lavagem principal
- ☼ Amaciador

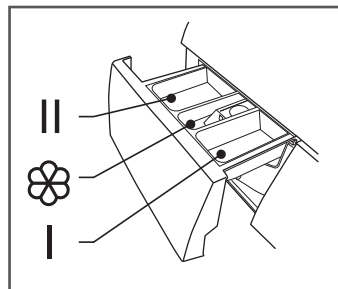

Nota: O “compartimento I” não deverá ser usado com este modelo.

PT

Programa	II	☼	Programa	II	☼
Algodão	●	○	Ganga	●	○
Misto	●	○	Volumoso	●	○
Cuidados a vapor	●	○	Lã	●	○
Rápido 15'	●	○	ECO 40-60	●	○
Secar Apenas		○	Intensivo	●	○
Lavar e Secar	●		20°C	●	○
Passar e Centrifugar			Intensivo	●	○
Apenas centrifugar		○			

- Obrigatório
- Opcional

Nota!

- Quando usar detergente em pó, recomendamos que adicione alguma água na caixa do detergente para evitar que a entrada de detergente fique bloqueada e que derrame quando a máquina se estiver a encher com água.
- Para resultados de lavagem ótimos e para reduzir o consumo de água e de energia, selecione um tipo de detergente adequado para a temperatura de lavagem selecionada.

3.6. RECOMENDAÇÃO DE DETERGENTE

Detergente de lavagem recomendado	Temperatura de lavagem	Tipo de roupa e de tecido
Detergente forte com agentes de branqueamento e branqueadores óticos.	40/60/90	Roupa branca de algodão ou linho à prova de fervura
Detergente de cor sem agentes de branqueamento nem branqueadores óticos.	20/30/40	Roupa de cor de algodão ou linho
Detergente de cor ou neutro sem agentes de branqueamento	20/30/40	Roupa de cor com fibras fáceis de cuidar ou material sintético
Detergente de lavagem neutro	20/30	Tecidos delicados, seda, viscose
Detergente especial para lãs	20/30/40	Lã

Nota

Detergente aglomerador ou viscoso, ou aditivos, podem ser diluídos em água antes de serem vertidos no dispensador de detergente, para evitar que a entrada fique bloqueada e cause um transbordo de água.

Selecione o tipo de detergente adequado para obter o máximo de desempenho de lavagem e um mínimo de consumo de água ou de energia.

Para obter os melhores resultados de limpeza, é importante uma dosagem adequada de detergente.

Use uma quantidade reduzida de detergente se o tambor não estiver completamente cheio.

Ajuste sempre a quantidade de detergente à dureza da água. Se a água da sua torneira for suave, use menos detergente.

Doseie de acordo com a sujidade da roupa. As roupas menos sujas requerem menos detergente.

Roupa muito suja requer uma dosagem particularmente precisa.

Os seguintes sintomas são um sinal de excesso de detergente:

- Grande formação de espuma
- Resultados fracos de lavagem e enxaguamento

Os seguintes sintomas são um sinal de pouco detergente:

- A roupa fica cinzenta
- Aparecimento de depósitos de calcário no tambor, elemento de aquecimento ou na roupa

4. INSTALAÇÃO

4.1. ÁREA DE INSTALAÇÃO

Aviso!

- O produto tem de ser colocado num local estável para evitar que se mova durante a utilização.
- Certifique-se de que o aparelho não fica em cima do fio da alimentação.

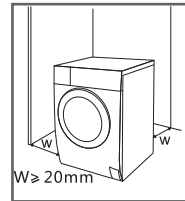

Antes de instalar a máquina, siga os passos apresentados abaixo para selecionar um local adequado:

1. Selecione uma superfície rígida, seca e nivelada.
2. Evite a exposição à luz direta do sol.
3. Certifique-se de que há ventilação suficiente.
4. Certifique-se de que a temperatura ambiente é superior a 0 °C.
5. O local de instalação tem de ser afastado de fontes de calor, como as de carvão ou de gás.

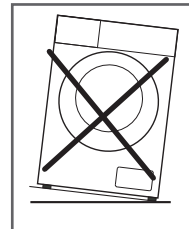

4.2. DESEMPACOTAR A MÁQUINA DE LAVAR

Aviso!

- O material de empacotamento (películas, espuma de polistireno) pode ser perigoso para as crianças.
- Existe o perigo de sufocação! Mantenha todo o material de empacotamento fora do alcance das crianças.

1. Retire a caixa de cartão e a espuma de polistireno.
2. Levante a máquina de lavar e retire o conjunto da base. Certifique-se de que o pequeno triângulo de espuma é retirado juntamente com a peça inferior. Se não for o caso, coloque a unidade de lado e retire a pequena peça de espuma do fundo da unidade.
3. Retire a fita que fixa o fio da alimentação e a mangueira de drenagem.
4. Retire a mangueira de entrada do tambor.

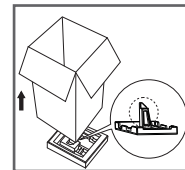

4.2.1. RETIRE OS PARAFUSOS DE TRANSPORTE.

Aviso!

- Antes de usar o produto, os parafusos de transporte têm de ser retirados da parte traseira do aparelho.
- Mantenha os parafusos de transporte num local seguro para utilizações futuras (precisa deles se tiver de transportar o aparelho para um novo local).

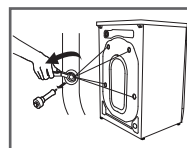

Siga os passos apresentados abaixo para retirar os parafusos:

1. Desaperte os 4 parafusos com uma chave e depois retire-os.
2. Feche os orifícios com as tampas de transporte.
3. Guarde os parafusos de transporte num local seguro para uma utilização futura.

4.3. NIVELAR A MÁQUINA DE LAVAR

Aviso!

- As porcas de fixação de todos os quatro pés têm de ser bem enroscadas contra a estrutura.
1. Verifique se as pernas ficam bem fixadas na estrutura. Se não for o caso, coloque-as na posição original e aperte as porcas.
 2. Desaperte a porca de fixação e rode o pé até ficar em contacto com o chão.
 3. Ajuste as pernas e fixe com uma chave, certificando-se de que a máquina fica estável.

PT

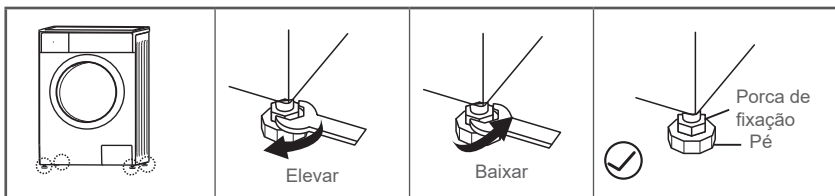

4.4. LIGAR A MÁQUINA DE LAVAR

4.4.1. LIGAR A MANGUEIRA DA ALIMENTAÇÃO DA ÁGUA

Aviso!

- Para evitar derrames ou danos derivados da água, siga as instruções neste capítulo!
- Não dobre, esmague, modifique nem corte a mangueira de entrada da água.
- Se o modelo vier equipado com uma válvula de água quente, ligue-a na torneira de água quente com a mangueira de abastecimento da água. O consumo energético diminui automaticamente nalguns programas.

Ligue o tubo de entrada conforme indicado (ligação entre a torneira e a mangueira de entrada).

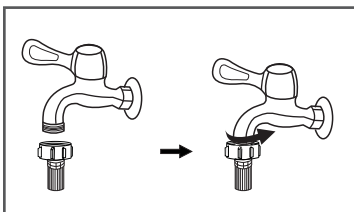

Torneira com rosca e mangueira de entrada

Ligue a outra extremidade do tubo de entrada na válvula de admissão na parte traseira do produto, e aperte bem o tubo no sentido dos ponteiros do relógio.

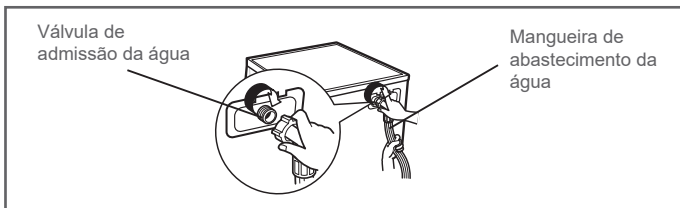

4.4.2. MANGUEIRA DE DRENAGEM

Aviso!

- Não dobre nem estique a mangueira de drenagem.
- Coloque a mangueira de drenagem corretamente, caso contrário, pode sofrer danos devido a fugas de água.

Existem dois modos de posicionar a extremidade da mangueira de drenagem:

1. Coloque-a diretamente na passagem de água.
2. Ligue-a ao tubo de drenagem da passagem de água.

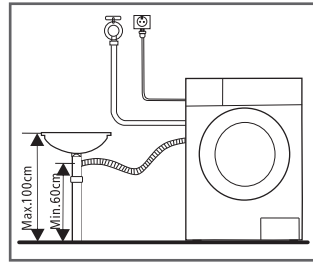
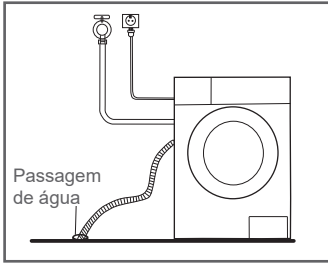

PT

Nota!

- Se a máquina tiver um suporte para a mangueira de drenagem, instale a mangueira de drenagem do seguinte modo:

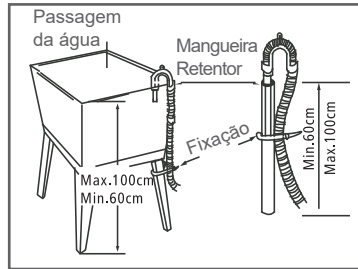
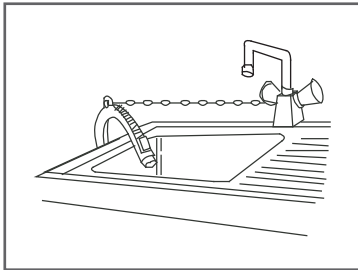

Aviso!

- Quando instalar a mangueira de drenagem, fixe-a corretamente com um fixador para mangueiras.
- Se a mangueira de drenagem for demasiado comprida, não a force para a máquina de lavar, pois isso dará origem a ruídos anormais.

5. UTILIZAÇÃO

5.1. INÍCIO RÁPIDO

Cuidado!

- Antes da lavagem, certifique-se de que a máquina de lavar está devidamente instalada.
- • Antes de lavar roupa pela primeira vez, a máquina de lavar deverá funcionar um ciclo completo sem roupa no interior, conforme apresentado a seguir.





Calibragem

Recomendamos que efetue a calibragem da máquina de lavar antes da primeira utilização.

PT

1. Esvazie a máquina de lavar.
2. Ligue a máquina de lavar à alimentação.
3. Coloque a máquina de lavar em funcionamento. Prima e mantenha premido "Velocidade" e "Diferido" em simultâneo durante 10 segundos até que "t19" apareça no visor.
4. Prima "Iniciar/Pausa" para iniciar o ciclo de lavagem, e espere até que "****" apareça no visor.

5.1.1. ANTES DA LAVAGEM

				
Ligue	Abra a torneira	Insira	Feche a porta	Adicione detergente

Nota: Só precisa de adicionar detergente no "compartimento I" se tiver selecionado a função de "pré-lavagem" (não está disponível em todas as máquinas).

5.1.2. LAVAGEM

		
Selecione o programa	Selecione a função ou predefinição	Inicie

Nota:

- Se selecionar a predefinição, pode saltar o passo 2.
- A tabela do botão de funções serve apenas de referência. As funções podem variar, dependendo do produto.
- A máquina de lavar deverá ser usada à temperatura ambiente entre 0-40 °C. Se for usada abaixo dos 0 °C, a válvula de admissão e o sistema de drenagem podem ficar danificados. Se a máquina se encontrar numa divisão com uma temperatura ambiente de 0 °C ou menos, deverá ser movida para uma área

com uma temperatura ambiente superior, para se certificar de que a mangueira de abastecimento da água e a mangueira de drenagem não congelam antes da utilização.

- Verifique as etiquetas nas peças de roupa e as instruções no detergente antes da lavagem. Use detergente com pouca ou nenhuma espuma para máquinas de lavar.

		
Verifique a etiqueta	Esvazie os bolsos	Ate atacadores compridos, feche os fechos ou botões
		
Coloque roupas pequenas num saco de lavagem	Vire tecidos de pelo comprido do avesso	Separe as roupas com diferentes texturas

PT

Aviso!

- Quando lavar apenas uma peça de roupa, pode fazer com que a máquina de lavar fique desequilibrada. Para garantir uma drenagem ótima, lave várias peças de roupa em simultâneo.
- Não lave roupa que tenha entrado em contacto com querosene, gasolina, álcool ou outros materiais inflamáveis.

5.1.2.1. VELOCIDADE

Speed

Prima este botão para alterar a velocidade.

Programa	Velocidade predefinida (rpm)	Programa	Velocidade predefinida (rpm)
Algodão	1500	Ganga	1000
Misto	800	Volumoso	1000
Cuidados a vapor	800	Lã	600
Rápido 15'	800	ECO 40-60	-
Secar Apenas	1500	Intensivo	800
Lavar e Secar	-	20°C	1000
Passar e Centrifugar	1000	Rápido 45'	800
Centrifugar	1000		

5.1.2.2. TEMPERATURA

Temp. Prima este botão para regular a temperatura: Frio, 20 °C, 30 °C, 40 °C, 60 °C, 90 °C

5.1.2.3. INÍCIO DIFERIDO

Configurar a função de início diferido

1. Selecione um programa.
2. Prima o botão de início diferido para definir o tempo (o tempo até ao início diferido é de 0 - 24 h).
3. Prima o botão "Iniciar/Pausa" para iniciar o funcionamento do início diferido.



Selecione o programa



Acerte o tempo



Inicie

Cancelar a função de início diferido:

Prima o botão de início diferido até que o visor apresente 0 horas. O botão deverá ser premido antes do início do programa. Se o programa já tiver começado, prima o botão de ligar/desligar para reiniciar o programa.

Cuidado!

- Se houver alguma falha de eletricidade durante o funcionamento da máquina de lavar, uma memória especial guarda o programa selecionado. Quando a eletricidade voltar, o programa continua.

5.1.2.4. NÍVEL DE SECAGEM



Prima continuamente o botão de Secagem para selecionar o nível de secagem: Secagem extra / Secagem normal / Secagem gentil.

Secagem extra: Selecione esta opção se precisar de usar a roupa imediatamente após a secagem.

Secagem normal: Ciclo de secagem normal.

Secagem automática: Selecione esta opção para secar as roupas automaticamente.

NOTA:

- Dicas de secagem
 - As roupas podem ser secadas após a centrifugação.
 - Para resultados de secagem ótimos, divida a roupa de acordo com o tipo de tecido e temperatura de secagem.
 - Se desejar passar a sua roupa a ferro após a secagem, permita que esta assente durante um bocado quando o ciclo de secagem terminar.
- Roupas que não são adequadas para secar:
 - Artigos particularmente delicados, como cortinas sintéticas, artigos de lã e de seda, roupa com acessórios de metal, meias de nylon, roupas volumosas (como anoraques), edredões, colchas e sacos-cama não deverão ser secados.
 - Roupa almofadada com enchimento de borracha ou de materiais semelhantes não pode ser secada à máquina.
 - Tecidos com resíduos de loções ou laca para o cabelo, solventes para as unhas ou produtos semelhantes não podem ser secados à máquina, pois isso

pode dar origem à formação de vapores nocivos.



HIGIENE PRO: Quando a luz de Higiene Pro acender, esta função é ativada automaticamente. A função de autolimpeza é ativada automaticamente durante cada ciclo de lavagem. O sistema Higiene Pro ajuda a manter a sua roupa consistentemente limpa.

5.1.2.5. SISTEMA DE BLOQUEIO PARA CRIANÇAS



Para evitar uma má utilização por parte de crianças.

PT



Selecione o programa



Inicie

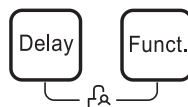

Prima e mantenha premidos os botões [Diferido] e [Func] durante 3 segundos até ouvir o som de aviso.

Cuidado!

- O “bloqueio de segurança para crianças” só pode ser libertado premindo e mantendo premidos os dois botões. O “bloqueio de segurança para crianças” bloqueia todos os botões exceto o da energia e o botão do “bloqueio”.
- Liberte o “bloqueio de segurança para crianças” antes de selecionar um programa e iniciar um ciclo de lavagem.

5.1.2.6. RECARREGAR



Esta operação pode ser executada durante um ciclo de lavagem. Quando o tambor ainda estiver a rodar e houver uma grande quantidade de água quente no tambor, a porta não pode ser forçada a abrir. Para adicionar roupa a meio de um ciclo de lavagem, siga os passos apresentados abaixo:

1. Prima o botão [Iniciar/Pausa] durante 3 segundos e espere que o tambor pare de rodar.
2. Desbloqueie o bloqueio da porta.
3. Adicione peças de roupa, feche a porta e prima de novo [Iniciar/Pausa].



Prima [] durante 3 segundos



Adicione peças de roupa



Inicie

Cuidado!

Não use a função de recarregar quando o nível da água estiver acima da extremidade da cuba interior, ou se a temperatura for elevada.

PT

5.1.2.7. DESLIGAR O SOM DE AVISO



Inicie



Prima e mantenha premido o botão [Temp.] durante cerca de 3 segundos para desligar o som de aviso.

Para ativar o som de aviso, prima de novo o botão durante 3 segundos. A definição é guardada para o reiniciar seguinte.

Cuidado!

- Quando o som de aviso é desligado, não é emitido qualquer som.

5.1.3. APÓS A LAVAGEM

O som de aviso é ativado ou “End” é apresentado no visor.

6. LIMPEZA E MANUTENÇÃO

Aviso!

- Antes de efetuar tarefas de manutenção, desligue a máquina da alimentação e feche a torneira.

6.1. LIMPEZA DA ESTRUTURA

Uma manutenção regular pode prolongar o tempo de vida do aparelho. Quando necessário, a superfície do aparelho pode ser limpa com detergentes neutros não abrasivos diluídos. Se houver um derrame de água, use um pano húmido para limpar imediatamente. Não permita que a estrutura entre em contacto com artigos afiados.

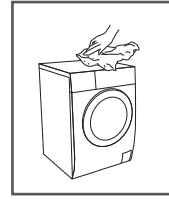

Nota!

Não use ácido fórmico nem solventes diluentes ou algo semelhante, como álcool, solventes ou produtos químicos.

PT

6.2. LIMPAR O TAMBOR

A ferrugem no interior do tambor causada por artigos de metal deverá ser eliminada imediatamente com detergentes sem cloro. Nunca use lâ de aço.

Nota!

Não coloque peças de roupa na máquina de lavar enquanto limpa o tambor.

6.3. LIMPEZA DO VEDANTE DA PORTA E VIDRO

Limpe o vidro e vedante após cada ciclo de lavagem, para eliminar o linho e manchas. O amontoar de linho pode dar origem a fugas. Retire moedas, botões e outros objetos do vedante após cada lavagem.

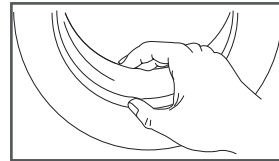

6.4. LIMPEZA DO FILTRO DE ENTRADA

Nota!

- O filtro de entrada tem de ser limpo se o fluxo de água ficar obstruído.
- Limpe o filtro de entrada a cada 3 meses para garantir um funcionamento normal do aparelho.

6.4.1. LIMPEZA DO FILTRO NA TORNEIRA

1. Feche a torneira.
2. Retire a mangueira de abastecimento de água da torneira.
3. Limpe o filtro.
4. Volte a ligar a mangueira de abastecimento de água.

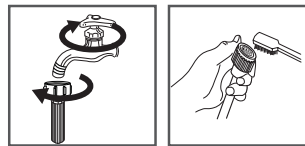

6.4.2. LIMPAR O FILTRO NA MÁQUINA DE LAVAR LOIÇA:

1. Desenrosque o tubo de entrada na parte traseira da máquina.
2. Retire o filtro com um alicate de nariz comprido e volte a colocá-lo após a lavagem.
3. Utilize a escova para limpar o filtro.
4. Volte a ligar o tubo de entrada.



PT

Nota!

- Pode retirar o filtro do tubo para proceder à limpeza.
- Volte a ligar e abra a torneira.

6.4.3. LIMPAR O DISPENSADOR DE DETERGENTE

1. Prima o botão na cobertura do amaciador no interior da gaveta do dispensador na posição A (consulte a seta na Imagem 1).
2. Levante o clipe e retire a cobertura do amaciador. Lave todas as ranhuras com água corrente.
3. Volte a colocar a cobertura do amaciador e volte a colocar a gaveta na respetiva posição.

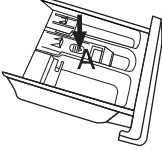
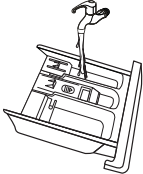
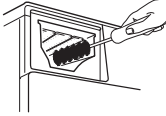
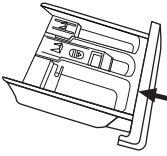
			
Retire a gaveta do dispensador premindo A	Limpe a gaveta do dispensador com água corrente	Limpe o interior do entalhe com uma escova de dentes antiga	Insira a gaveta do dispensador



Nota!

- Não use álcool, solventes ou produtos químicos para limpar a máquina.
- Limpe o dispensador de detergente a cada 3 meses para garantir um funcionamento normal do aparelho.

6.4.4. LIMPAR O FILTRO DA BOMBA DE DRENAGEM

Aviso!

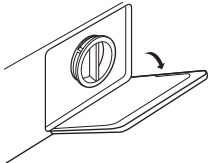
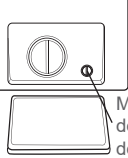
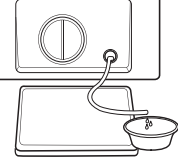
- Tenha cuidado com a água quente!
- Permita à solução de detergente arrefecer.
- Desligue a máquina da alimentação antes da lavagem, para evitar um choque elétrico.
- O filtro da bomba de drenagem elimina fios e pequenos objetos da água.
- Limpe o filtro periodicamente a cada 3 meses para garantir o funcionamento normal do aparelho.

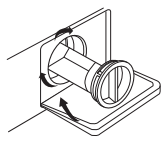
	 <p>Mangueira de drenagem de emergência</p>	
<p>Abra a porta de serviço</p>	<p>Retire a mangueira de drenagem de emergência com uma volta de 90 graus e retire a tampa da cobertura</p>	<p>Volte a colocar a mangueira de drenagem de emergência após a água ter sido drenada</p>
		
<p>Abra o filtro, rodando-o no sentido inverso ao dos ponteiros do relógio</p>	<p>Retire os objetos estranhos</p>	<p>Volte a colocar o filtro e feche a porta de serviço</p>

PT

Cuidado!

- Certifique-se de que o filtro e a mangueira de drenagem de emergência são colocados corretamente, caso contrário, a água pode verter.
- Se a sua máquina de lavar não tiver uma mangueira de drenagem de emergência, salte os passos 2 e 3.
- Quando o aparelho tiver sido usado, poderá haver água quente na bomba, dependendo do programa. Nunca retire a cobertura da bomba durante um ciclo de lavagem. Espere sempre que o aparelho termine o ciclo, que fique vazio e tenha arrefecido. Quando voltar a colocar a cobertura, certifique-se de que fica bem apertada.

6.5. RESOLUÇÃO DE PROBLEMAS

O aparelho não inicia, e pára durante o funcionamento.
Tente encontrar uma solução para o problema. Se isto não for possível, contacte o nosso serviço de apoio ao cliente.

Descrição	Motivo	Solução
A máquina de lavar não liga.	A porta não está devidamente fechada.	Reinicie após ter fechado a porta. Verifique se as roupas estão presas.
A porta não pode ser aberta.	A proteção de segurança foi ativada.	Desligue da alimentação e reinicie.
Fugas de água.	A ligação entre o tubo de entrada e a mangueira de saída não está bem feita.	Verifique e aperte os tubos da água. Limpe a mangueira de saída.
Resíduos de detergente no dispensador de detergente.	O detergente está húmido ou amontoado.	Limpe o dispensador de detergente.
O visor não acende.	CPU ou fio desligados.	Verifique se houve uma falha de eletricidade e ligue corretamente a ficha.
Ruído anormal.		Verifique se os parafusos de fixação foram retirados. Verifique o desnivelamento do piso.

Apresentação de erro	Causa	Solução
E30	A porta não está devidamente fechada.	Reinicie após ter fechado a porta. Verifique se as roupas estão presas.
E10	Problema de entrada de água durante a lavagem.	Verifique se a pressão da água está muito baixa. Estique o tubo da água. Verifique se o filtro da válvula de admissão está bloqueado.
E21	A drenagem leva demasiado tempo.	Verifique se a mangueira de drenagem está bloqueada.
E12	Derrames de água.	Reinicie a máquina de lavar.
EXX	Outros	Se o problema não puder ser resolvido, contacte o serviço de apoio ao cliente.

Nota!

Após a verificação, volte a ligar a máquina de lavar. Se o problema persistir, contacte o serviço de apoio ao cliente.

6.6. PEÇAS SOBRESSELENTES

Existem peças sobresselentes para o seu aparelho, pelo menos durante 10 anos. Caso tenha dúvidas, contacte o nosso serviço de apoio ao cliente.

AVISO:

- Risco de choque elétrico.
- Nunca tente reparar um aparelho defeituoso ou que ache que tenha algum defeito. Pode colocar a sua vida e a de futuros utilizadores em perigo. Apenas um especialista autorizado pode efetuar reparações.
- Reparações inadequadas anulam a garantia e os danos que daí possam advir podem não ser detetados.

PT

7. GARANTIAS E LIMITES DE RESPONSABILIDADE

Este produto possui garantia durante um período de 36 meses (incluindo a garantia legal de 24 meses, tal como definido pela legislação local, bem como uma garantia comercial de 12 meses adicional oferecida pela marca) a partir da data de compra, contra qualquer falha resultante de um defeito de fabrico ou de material.

Esta garantia não cobre danos resultantes de má instalação, utilização incorreta ou do desgaste normal do produto.

Mais precisamente, a garantia não cobre:

- Danos ou problemas causados pela utilização incorreta, acidentes, alteração ou ligação elétrica com corrente ou tensão incorretas.
- Produtos modificados, aqueles em que o selo de garantia ou o número de série tenham sido danificados, alterados, eliminados ou oxidados.
- Baterias substituíveis e acessórios que possuem uma garantia de 6 meses.
- Falha da bateria devido a um carregamento demasiado prolongado ou devido ao desrespeito das instruções de segurança explicadas no manual.
- Danos estéticos, incluindo riscos, saliências ou qualquer outro elemento.
- Danos causados por qualquer intervenção efetuada por qualquer pessoa não autorizada.
- Defeitos causados pelo desgaste normal ou devidos ao envelhecimento normal do produto.
- Atualizações do programa, devido a alterações nas configurações de rede.
- Falhas no produto devido à utilização de programas de terceiros para modificar, alterar, adaptar ou modificar o já existente.
- Falhas do produto devido à utilização sem os acessórios homologados pelo fabricante.
- Produtos oxidados.

Em caso algum, o fabricante pode ser responsabilizado pela perda de dados armazenados no disco. Além disso, o fabricante não tem que verificar se os cartões SIM/SD foram devidamente retirados dos produtos devolvidos.

Os produtos reparados ou substituídos podem incluir componentes e equipamentos novos e/ou recondicionados.

Modalidades de Acionamento da garantia

Para obter um serviço de garantia, deve trazer o seu produto ao local de venda juntamente com o comprovativo de compra (talão de caixa, fatura, etc.) do produto e os respetivos acessórios fornecidos com a sua embalagem original.

É importante ter conhecimento da data de compra, do modelo e do número de série ou IMEI (estas informações aparecem habitualmente no produto, na embalagem ou no comprovativo de compra).

Caso contrário, deve trazer o produto com os acessórios necessários para o seu

correto funcionamento (alimentação, adaptador, etc.).

No caso em que a sua reclamação seja coberta pela garantia, o serviço pós-venda poderá, dentro dos limites da legislação local:

- Reparar ou substituir as peças defeituosas.
- Trocar o produto entregue por um produto que tenha, pelo menos, as mesmas funcionalidades e que seja equivalente em termos de desempenho.
- Reembolsar o produto pelo preço de compra mencionado no comprovativo de compra.

No caso de uma reparação coberta pela garantia, esta estende-se por um período de 6 meses, mas não é, em caso algum, acumulável em caso de avarias repetidas.

PT

SPIS TREŚCI:

1. INSTRUKCJE DOTYCZĄCE BEZPIECZEŃSTWA	S. 121
2. DANE TECHNICZNE	S. 127
3. OPIS URZĄDZENIA	S. 134
4. INSTALACJA	S. 137
5. UŻYTKOWANIE	S. 140
6. KONSERWACJA I CZYSZCZENIE	S. 145
7. GWARANCJA I OGRANICZENIA ODPOWIEDZIALNOŚCI	S. 149

1. INSTRUKCJE DOTYCZĄCE BEZPIECZEŃSTWA



Przed rozpoczęciem używania tego urządzenia elektrycznego prosimy uważnie przeczytać niniejszą instrukcję. Instrukcję tę należy też zachować na przyszłość.

1. Jeżeli przewód zasilający zostanie uszkodzony, aby uniknąć niebezpiecznych sytuacji, należy go wymienić. Wymiany powinien dokonać producent, przedstawiciel jego serwisu lub inne osoby o podobnych kwalifikacjach.
2. Przed podłączeniem urządzenia do kontaktu ściennego należy upewnić się, że napięcie w lokalnej sieci elektrycznej jest takie jak podano na tabliczce znamionowej przymocowanej do urządzenia. Urządzenie należy zawsze podłączać do kontaktu z bolcem uziemiającym.
3. W przypadku nieużywania urządzenia i przed wykonaniem jakichkolwiek prac czyszczących lub konserwacyjnych należy odłączyć kabel sieciowy od sieci elektrycznej.
4. Stosuj nowe zestawy węży dostarczone wraz z urządzeniem. Nie używaj ponownie starych zestawów węży.
5. Po zakończeniu pracy zawsze odłączaj maszynę z gniazdka i wyłączaj dopływ wody.

PL

6. Upewnij się, że ciśnienie wody w instalacji wodociągowej znajduje się pomiędzy podanym min. ciśnieniem wody wlotowej a maks. ciśnieniem wody wlotowej.

7. Dla własnego bezpieczeństwa wtyczkę zasilania należy włożyć do uziemionego, trzybiegunowego gniazda. Upewnij się, że gniazdo jest prawidłowo i niezawodnie uziemione.

PL

8. Przyłącza wody i przewody elektryczne muszą być podłączone przez wykwalifikowanego technika zgodnie z instrukcjami producenta i lokalnymi przepisami bezpieczeństwa.

9. **Zagrożenie dla bezpieczeństwa dzieci!**

10. Pod warunkiem zapewnienia odpowiedniego nadzoru, pouczenia na temat bezpiecznej obsługi i dopilnowania zrozumienia zagrożeń, urządzenie może być używane przez dzieci w wieku od lat 8, osoby o ograniczeniach fizycznych, czuciowych lub psychicznych, a także osoby, którym brak jest doświadczenia lub wiedzy. Dzieci nie powinny bez nadzoru wykonywać czynności związanych z czyszczeniem i konserwacją.

11. Dzieci w wieku poniżej 3 lat należy trzymać z daleka, chyba że są one cały czas pilnowane. Dzieci nie powinny bawić się urządzeniem.

12. Zwierzęta domowe i dzieci mogą wchodzić do urządzenia. Przed użyciem sprawdź starannie pralkę.

13. Szklane drzwi mogą się bardzo nagrzać podczas użytkowania. Trzymaj dzieci i zwierzęta z dala od urządzenia podczas użytkowania.

14. Ryzyko zadławienia się! Wszystkie materiały opakunkowe należy przechowywać w miejscu niedostępnym dla dzieci!

15. Upewnij się, że możesz sięgnąć do wtyczki sieciowej urządzenia po jego instalacji.

16. Ryzyko wybuchu!

17. Nie wolno myć ani suszyć przedmiotów, które zostały przetarte, oczyszczone, umyte lub nasączone substancjami palnymi lub wybuchowymi (takimi jak wosk, olej, farba, benzyna, odtłuszczacze, rozpuszczalniki do czyszczenia na sucho i nafta). Może to spowodować pożar lub wybuch.

PL

Montaż

1. Urządzenie jest przeznaczone wyłącznie do użytku w pomieszczeniach.

2. Urządzenie nie zostało zaprojektowane do zabudowy.

3. Otwory wentylacyjne nie mogą być zasłonięte przez wykładzinę.

4. Pralki nie można instalować w łazienkach lub bardzo wilgotnych pomieszczeniach lub pomieszczeniach zawierających gazy wybuchowe lub żrące.

5. Modele z pojedynczym zaworem wlotowym powinny być podłączone do zasilania zimną wodą. Modele z podwójnymi zaworami wlotowymi powinny być prawidłowo podłączone do zasilania ciepłą i zimną wodą.

6. Wtyczka sieciowa musi być dostępna po zainstalowaniu.

7. Aby zapobiec uszkodzeniu produktu, przed użyciem należy usunąć wszystkie opakowania i śruby transportowe.

8. Ten produkt jest przeznaczony tylko do użytku domowego i jest przeznaczony tylko do tekstyliów nadających się do prania w pralce.

9. Nie wchodź na urządzenie i nie siadaj na nim.

10. Nie opieraj się o drzwi pralki.

11. Ostrzeżenia dotyczące obsługi:

12. Śruby transportowe muszą zostać ponownie zainstalowane przez technika.

13. Zgromadzona woda musi zostać odprowadzona z pralki.

14. Ostrożnie obchodź się z pralką. Podczas podnoszenia nigdy nie trzymaj żadnych wystających części urządzenia. Nie używaj drzwiczek urządzenia jako uchwytu podczas przenoszenia urządzenia.

PL

15. To urządzenie jest ciężkie. Postępuj ostrożnie w czasie transportu.

16. Nie zamykaj drzwi z nadmierną siłą. Jeśli trudno jest zamknąć drzwi, należy sprawdzić, czy ubrania są całkowicie włożone do bębna i równomiernie rozłożone.

17. Nie używaj tej pralki do prania dywanów.

18. Tę pralkę należy skalibrować przed użyciem.

19. Przed pierwszym praniem odzieży należy uruchomić pralkę na jeden pełny cykl, bez ubrań w środku.

20. Do urządzenia nie wolno wkładać łatwopalnych, wybuchowych lub toksycznych rozpuszczalników (np. benzyny lub alkoholu) ani używać ich jako środków czyszczących. Używaj tylko tych detergentów, które nadają się do prania w pralkach.

21. Upewnij się, że wszystkie kieszenie są puste. Ostre i sztywne przedmioty, takie jak monety, biżuteria, gwoździe, śruby lub kamienie mogą spowodować poważne uszkodzenia urządzenia.

22. Przed otwarciem drzwi należy sprawdzić, czy woda wewnątrz bębna została spuszczone. Nie otwieraj drzwi, jeśli jest widoczna woda.

23. Uważaj, aby się nie poparzyć, gdy produkt odprowadza gorącą wodę.

24. Nigdy nie dolewaj wody ręcznie podczas prania.

25. Jeśli chcesz suszyć materiały zawierające olej roślinny lub spożywczy lub które zostały zabrudzone produktami do pielęgnacji włosów, przed włożeniem do suszarki upierz je w gorącej wodzie z dodatkową ilością detergentu. Zmniejszy to ryzyko, ale całkowicie go nie wyeliminuje.

26. Należy zapewnić odpowiednią wentylację, aby zapobiec przedostawaniu się gazów do pomieszczenia z urządzeń spalających inne paliwa (w tym z otwartego ognia).

27. Rzeczy zabrudzone substancjami takimi jak olej spożywczy, aceton, alkohol, benzyna, nafta, odplamiacze, terpentyna, woski i środki do usuwania wosku należy wyprać w gorącej wodzie z dodatkową ilością detergentu przed osuszeniem w urządzeniu.

28. W urządzeniu nie należy suszyć takich przedmiotów jak guma piankowa (pianka lateksowa), czepki prysznicowe, wodoodporne materiały tekstylne, artykuły na bazie gumy oraz odzież lub poduszki z gumowymi podkładkami piankowymi.

29. Płyny tkanin lub podobne produkty powinny być stosowane zgodnie z instrukcją.

30. Drzwi urządzenia można otwierać w trakcie cyklu, po spuszczeniu przez bęben z wody z urządzenia. Zajmuje to około 15 sekund.

31. Końcowa część cyklu suszenia pralki odbywa się bez nagrzewania (cykl schładzania), aby zapewnić, że rzeczy są pozostawione w temperaturze, w której nie zostaną uszkodzone.

32. Przed użyciem urządzenia należy wyjąć wszystkie przedmioty z kieszeni, takie jak zapalniczki i zapałki.

33.OSTRZEŻENIE: Nigdy nie należy zatrzymywać suszarki przed zakończeniem cyklu suszenia, chyba że wszystkie ubrania zostaną szybko wyjęte i rozłożone w taki sposób, aby rozproszyć ciepło.

34.OSTRZEŻENIE: Urządzenie nie powinno być zasilane za pośrednictwem zewnętrznego urządzenia przełączającego takiego jak np. minutnik, ani nie powinno być podłączone do obwodu, który jest regularnie włączany i wyłączany.

35.Urządzenie nie może być instalowane za zamykanymi drzwiami, drzwiami przesuwными lub drzwiami z zawiasem po stronie przeciwnej do strony suszarki, w taki sposób, aby całkowite otwarcie drzwiczek suszarki było ograniczone.

36.Urządzenie jest przeznaczone do zastosowań domowych i podobnych, np.:

- kuchenki pracownicze w sklepach, biurach i innych obiektach pracowniczych;
- domy/gospodarstwa rolne;
- pokoje w hotelach, motelach i innych obiektach mieszkaniowych;
- obiekty typu nocleg ze śniadaniem;
- wspólne obszary w blokach.

37.Maksymalna masa suchej odzieży, którą można wyprać w urządzeniu wynosi 10,0 kg. Maksymalna masa ubrań do suszenia w tym urządzeniu wynosi 7,0 kg

38.Suszarki bębnowej nie można używać, jeśli do jej czyszczenia zostały użyte przemysłowe środki chemiczne.

39.Należy często czyścić filtr siatkowy.

40.Nie wolno dopuścić do gromadzenia się włókien w suszarce.

41.Nie susz w suszarce nieupranych rzeczy.



Ten znak oznacza, że w krajach UE produktu nie należy wyrzucać razem z innymi odpadami gospodarstw domowych. Aby nie zanieczyszczać środowiska i uniknąć zagrożeń dla zdrowia człowieka spowodowanych niekontrolowanym usuwaniem odpadów, urządzenie należy poddać odpowiedzialnemu recyklingowi, sprzyjającemu zrównoważonemu wtórnemu wykorzystaniu surowców. Aby zwrócić zużyte urządzenie, prosimy skorzystać z systemów zbiórki odpadów lub skontaktować się ze sprzedawcą w miejscu zakupu produktu. Sprzedawca odbierze produkt i odda go do recyklingu bezpiecznego dla środowiska.

PL

2. DANE TECHNICZNE

2.1. SPECYFIKACJA TECHNICZNA

Zasilanie	220-240 V~, 50 Hz
Moc znamionowa	1900 W
Moc suszenia	1300 W
Maks. natężenie	10 A
Standardowe ciśnienie wody.	0.05 MPa~1 MPa
Model	600082849/ 600082850/ 600082851/ 600082852/ 600082853/ 600082854
Pojemność	10,0 kg
Wymiary (szer. × gł. × wys. w mm)	595 × 565 × 850
Masa netto	72 kg

2.2. KARTA PRODUKTU

Nazwa dostawcy lub znak towarowy.:Auchan

Adres dostawcy (b): SAS OIA, 200, rue de la Recherche, Le Colibri BP 169, 59650 Villeneuve d'Ascq, France

Identyfikator modelu: 600082849/ 600082850/ 600082851/ 600082852/ 600082853/ 600082854

Parametry ogólne produktu:

Parametr	Wartość		Parametr	Wartość	
Znamionowa pojemność (b) (kg)	7,0		Wymiary w cm	Wysokość	85
				Szerokość	60
				Głębokość	57
EEI _W (a)	60.0		Klasa wydajności energetycznej	EEI _W (a)	B
EEI _{WD} (b)	67.0			EEI _{WD} (b)	D
Współczynnik wydajności prania	I _W (a)	1,04	Wydajność płukania (g/kg suche tekstylia)	I _R (a)	5,0
	J _W (b)	1,04		J _R (b)	5,0
Pobór energii w kWh na cykl, dla cyklu prania pralko-suszarki dla gospodarstw domowych, przy użyciu programu eco 40-60 z kombinacją pełnego i częściowego załadunku. Faktyczny pobór energii będzie zależał od sposobu użytkowania urządzenia.	0,593		Pobór energii w kWh na cykl, dla cyklu prania pralko-suszarki dla gospodarstw domowych, przy użyciu programu eco 40-60 z kombinacją pełnego i częściowego załadunku. Faktyczny pobór energii będzie zależał od sposobu użytkowania urządzenia.	3,430	
Zużycie wody w litrach [na cykl], na podstawie programu eco 40-60 z kombinacją pełnego i częściowego załadunku. Faktyczne zużycie wody będzie zależec od sposobu użytkowania urządzenia i od twardości wody.	52		Zużycie wody w litrach na cykl, dla cyklu prania i suszenia pralko-suszarki w gospodarstwie domowym z kombinacją pełnego załadunku i połowy załadunku. Faktyczne zużycie wody będzie zależec od sposobu użytkowania urządzenia i od twardości wody.	100	
Maksymalna temperatura wewnątrz pranego materiału (°C) (a)	Pojemność znamionowa prania	38	Pozostała ilość wilgoci (a) (%)	Pojemność znamionowa	51
	Pół	36		Pół	52.3
	Ćwierć	23		Ćwierć	52.7

PL

Prędkość wirowania (obr./min) ^(a)	Pojemność znamionowa prania	1500	Klasa wydajności odwirowywania ^(a)	B	
	Pół	1500			
	Ćwierć	1500			
Czas trwania programu eco 40-60 (godz.:min)	Pojemność znamionowa prania	3:59	Czas trwania cyklu prania i suszenia (godz.:min)	Pojemność znamionowa	9:40
	Pół	3:00		Pół	7:00
	Ćwierć	3:00			
Emisja hałasu w powietrzu podczas fazy wirowania w cyklu prania eco 40-60 przy pojemności znamionowej prania	80		Klasa emisji hałasu w powietrzu podczas fazy wirowania w cyklu prania eco 40-60 przy pojemności znamionowej prania	C	
Typ	Urządzenie wolnostojące				
Tryb wyłączenia (W)	0,50	Tryb gotowości (W)		nd.	
Opóźnienie uruchomienia (W) (jeśli dotyczy)	4,00	Gotowość sieciowa (W) (w stosownych przypadkach)		nd.	

PL

Minimalny czas trwania gwarancji oferowanej przez dostawcę ^(b).

Ten produkt został zaprojektowany w celu uwalniania jonów srebra podczas cyklu prania.

Nie

Dodatkowe informacje:

Link do witryny internetowej dostawcy, gdzie można znaleźć informacje w punkcie 9 Załącznika II do Rozporządzenia Komisji (UE) 2019/2023 ⁽¹⁾ ^(b):

^(a) dla programu eco 40-60.

^(b) dla cyklu prania i suszenia

^(c) zmiany tych elementów nie będą uznawane za istotne dla celu akapitu 4 w artykule 4 Rozporządzenia (UE) 2017/1369.















^(c) jeżeli baza danych nt. produktów automatycznie generuje ostateczną treść tej komórki, dostawca nie będzie wprowadzał tych danych.

2.3. PROGRAMY

W zależności od rodzaju prania można wybrać jeden z poniższych programów.

Programy	
Bawełna	Wytrzymałe tekstylia, tekstylia odporne na działanie temperatury wykonane z bawełny lub lnu.
Mieszane	Wszady mieszane składające się z odzieży wykonanej z bawełny i tworzyw sztucznych.
Funkcja Pary	Do prania odzieży dziecięcej Ten program pierze i płucze intensywniej, aby chronić skórę Twojego dziecka.
Szybki 15'	Do szybkiego prania niewielkiego ładunku lekko zabrudzonej odzieży w ciągu 15 minut.
Tylko suszenie	Wybierz ten program, aby wysuszyć ubrania. Czas suszenia jest ustawiany automatycznie w zależności od załadunku.
Pranie i Suszenie	Jest to program standardowy.
Płukanie i Wirowanie	Tylko płukanie i wirowanie.
Wirowanie	Tylko wirowanie z wybraną prędkością.
Dżinsy	Specjalny program do prania dżinsu.
Kołdra	Ten program jest specjalnie przeznaczony do prania kołder.
Wełna	Wełna lub materiały z dużą zawartością wełny nadające się do prania ręcznego lub w pralce. Szczególnie delikatny program prania, który zapobiega kurczeniu się dzięki dłuższym przerwom w programie (tekstylia pozostają w płynie do prania)
Syntetyczne	Do prania ubrań syntetycznych (np. koszul, płaszczy, tkanin mieszanych). Podczas prania dzianin należy zmniejszyć ilość detergentu, aby zapobiec tworzeniu się nadmiernej ilości pęcherzyków.
ECO 40-60	Domyślnie 40°C (nie do wyboru), nadaje się do prania w temperaturze od 40°C do 60°C.
Intensywny	Czas prania jest wydłużony, aby usunąć uporczywe zabrudzenia.
20°C	Domyślna temperatura 20°C, można wybrać zimną wodę.
Szybki 45'	Do szybkiego prania niewielkiego ładunku lekko zabrudzonej odzieży w ciągu 45 minut.

Tabela pokazuje, który cykl oferuje jakie opcje regulacji. Jeżeli w danym cyklu nie jest możliwa regulacja, na wyświetlaczu będzie migał symbol. **Pogrubione** liczby odpowiadają ustawieniu fabrycznemu.

Cykl	Nastawić temperaturę w °C	Nastawić prędkość wirowania w obr./min	Funkcje dodatkowe:
Bawełna	40	1500	
Mieszane	40	800	
Funkcja Pary	60	800	
Szybki 15'	Zimny	800	
Tylko suszenie	-	1500	
Pranie i Suszenie	-	-	
Płukanie i Wirowanie	-	1000	
Wirowanie	-	1000	
Dżinsy	60	1000	
Kołdra	40	1000	
Wełna	40	600	
ECO 40-60	-	-	
Intensywny	40	800	
20°C	20	1000	
Szybki 45'	40	800	

PL

Tabela programów prania

Program	Pojemność znamionowa prania/suszenia w kg ⁽¹⁾	Czas trwania cyklu w godz.: min	Pobór mocy w kWh/cykl	Zużycie wody w l/cykl	Najwyższa temperatura °C ⁽²⁾	Wilgoć reszkowa w % / prędkość wirowania w obr./min ⁽³⁾
Bawełna	10,0	3:49	1,132	85	40	70
Mieszane	10,0	1:30	0,889	85	40	70
Funkcja Pary	10,0	1:52	1,512	85	60	70
Szybki 15'	2,0	0:15	0,030	40	15	75
Tylko suszenie	7,0	4:14	3,556	42	-	0
Pranie i suszenie	3,5	7:00	2,291	77	21	3
	7,0	9:40	4,190	115	27	3
Płukanie i Wirowanie	10,0	0:30	0,070	28	-	65
Wirowanie	10,0	0:12	0,040	-	-	65
Dżinsy	10,0	1:56	1,519	85	60	65
Kołdra	10,0	1:48	0,920	85	40	65
Wełna	2,0	1:07	0,410	60	40	80
Intensywny	10,0	3:48	1,130	85	40	70
20°C	5,0	1:01	0,195	51	20	65
Szybki 45'	2,0	0:45	0,342	30,6	40	70
ECO 40-60	5,0	3:00	0,668	53	36	53
	10,0	3:59	1,058	73	38	53
	2,5	3:00	0,24	38	23	53

Dotyczy W odniesieniu do EN 60456:2016/prA2019 z (UE)2019/2014, (UE)2019/2023, Klasa efektywności energetycznej pralko-suszarek w UE: D

Klasa efektywności energetycznej prania w UE: B

Program testu energii: ECO 40-60. Inne specyfikacje jak domyślne.

Program testu energii: Pranie i Suszenie; Dodatkowe suszenie. Inne specyfikacje jak domyślne.

Połowa wsadu pralki 10,0 kg: 5,0 kg

Ćwierć wsadu pralki 10,0 kg: 2,5 kg

Uwaga!

- Parametry w tej tabeli służą wyłącznie jako odniesienie dla użytkownika. Rzeczywiste parametry mogą różnić się od parametrów podanych w tabeli.

⁽¹⁾ Maksymalna ilość suchych tekstyliów, które można prać w danym cyklu

- (2) Najwyższa temperatura osiągnięta przez pranie w cyklu prania przez co najmniej 5 minut.
- (3) Wilgotność resztkowa po cyklu prania w procentach zawartości wody i prędkości wirowania, przy której to zostało osiągnięte.
- (4) Program ECO 40-60 jest w stanie prać normalnie zabrudzoną odzież bawełnianą oznaczoną jako nadająca się do prania w temperaturze 40°C lub 60°C, razem w tym samym cyklu. Program ten jest wykorzystywany do oceny zgodności z rozporządzeniem (UE) 2019/2023.
- (5) Program Pranie i Suszenie, ustawienie poziomego suszenia Dodatkowe suszenie jest w stanie wyprać normalnie zabrudzoną odzież bawełnianą deklarowaną jako nadająca się do prania w temperaturze 40°C lub 60°C, razem w tym samym cyklu, i wysuszyć ją w taki sposób, aby można ją było natychmiast włożyć do w szafy. Program ten jest wykorzystywany do oceny zgodności z rozporządzeniem (UE) 2019/2023.
- (6) Program Intensywny 60°C, maksymalna prędkość wirowania i Tylko suszenie, ustawienie poziomego suszenia

PL

 Dodatkowe suszenie jest używane do oceny zgodności z dyrektywą 96/60/WE.

Wartości podane dla programów innych niż program ECO 40-60 oraz cykl Pranie i suszenie mają charakter wyłącznie orientacyjny. Długość cyklu może różnić się od informacji podanych w tej tabeli, w zależności od ilości prania, temperatury wody i temperatury otoczenia, a także wszelkich zmienionych ustawień.

Najbardziej efektywne pod względem zużycia energii są na ogół te programy, które działają w niższych temperaturach i przez dłuższy czas.

Załadunek domowej pralko-suszarki do pojemności wskazanej dla poszczególnych programów przyczyni się do oszczędności energii i wody.

Hałas i wilgotność resztkowa zależą od prędkości obrotowej: im wyższa prędkość obrotowa w fazie wirowania, tym większy hałas i tym mniejsza wilgotność resztkowa.

Ostrożnie!

- Jeśli podczas pracy pralki wystąpi przerwa w zasilaniu, w specjalna pamięć przechowuje wybrany program. Pralka będzie kontynuować program po ponownym podłączeniu zasilania.
- Nie można otwierać drzwiczek podczas cyklu prania.

3. OPIS URZĄDZENIA

3.1. WIDOK Z PRZODU

Schemat produktu ma charakter wyłącznie informacyjny i może różnić się od rzeczywistego produktu.

- | | |
|---------------------|----------------------------|
| 1. Pokrywa górna | 6. Wąż spustowy |
| 2. Panel sterowania | 7. Drzwiczki |
| 3. Kabel zasilający | 8. Dozownika detergentu |
| 4. Bęben | 9. Wąż doprowadzający wodę |
| 5. Filtr serwisowy | |

PL

3.2. AKCESORIA

- | | |
|-------------------------------------|----------------------------|
| 10. Zaślepka otworu transportowego | 12. Podręcznik użytkownika |
| 11. Wąż doprowadzający (zimna woda) | |

3.3. PANEL STEROWANIA

13. **Wył.:** Włącza lub wyłącza produkt.
14. **Start/Pauza:** Aby rozpocząć lub wstrzymać cykl prania, naciśnij przycisk.
15. **Opcja:** Pozwala to na wybranie dodatkowej funkcji; zaświeci się ona po wybraniu.
16. **Programy:** Wybierz odpowiedni program w zależności od typu prania.
17. **Wyświetlacz:** Wyświetlacz pokazuje ustawienia, szacowany czas pozostały do zakończenia pracy, opcje i komunikaty o stanie pralki. Wyświetlacz pozostanie włączony podczas całego cyklu.

3.4. WYŚWIETLACZ

- | | |
|----------------|---|
| A. Wyświetlacz | B. Blokada zabezpieczająca przed obsługą przez dzieci |
| Czas prania | C. Blokada drzwiczek |
| Opóźnienie | D. Automatyczne suszenie |
| Prędkość | E. Dodatkowe suszenie |
| Błąd | F. Normalnie |
| Koniec | G. Opóźnienie |
| Temp. | |

3.5. DOZOWNIK DETERGENTU

I Detergent do prania wstępnego

II Detergent do prania głównego

☼ Płyn do płukania

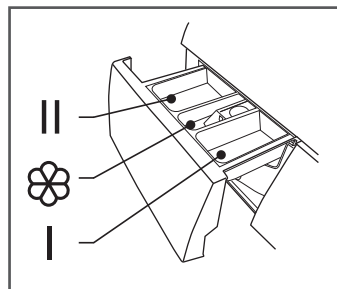

Uwaga: W tym modelu nie należy używać „komory I”.

PL

Program	II	☼	Program	II	☼
Bawełna	●	○	Dżinsy	●	○
Mieszane	●	○	Kołdra	●	○
Funkcja Pary	●	○	Wełna	●	○
Szybki 15'	●	○	ECO 40-60	●	○
Tylko suszenie		○	Intensywny	●	○
Pranie i Suszenie	●		20°C	●	○
Płukanie i Wirowanie			Intensywny	●	○
Wirowanie		○			

● Konieczne ○ Opcjonalne

Uwaga!

- W przypadku stosowania detergentu w proszku zaleca się dodanie wody do szufladki na detergent, aby zapobiec zablokowaniu wlotu szufladki i przelaniu podczas napełniania urządzenia wodą.
- Aby uzyskać optymalne rezultaty prania oraz zmniejszyć zużycie wody i energii, należy wybrać odpowiedni rodzaj środka piorącego dla wybranej temperatury prania.

3.6 POLECANE TYPY DETERGENTÓW

Rekomendowany detergent do prania	Temperatura prania	Typ prania i materiału
Detergent do wymagających zastosowań z wybielaczami i rozjaśniaczami optycznymi.	40/60/90	Biała odzież wykonana z odpornej na gotowanie bawełny lub lnu
Detergent kolorów z wybielaczem i rozjaśniaczami optycznymi.	20/30/40	Odzież kolorowa wykonana z bawełny lub lnu
Detergent kolorowy lub łagodny bez rozjaśniaczy optycznych	20/30/40	Odzież kolorowa wykonana z łatwych w pielęgnacji włókien lub materiału syntetycznego
Łagodny detergent do prania	20/30	Delikatne materiały, jedwab, wiskoza
Specjalny detergent do wełny	20/30/40	Wełna

PL

Uwaga

Detergent zbrylający się lub lepki albo dodatek można rozcieńczyć w pewnej ilości wody przed waniem go do dozownika detergentu, aby uniknąć zablokowania jego wlotu i tym samym spowodowania przelewania się wody.

Wybrać odpowiedni rodzaj detergentu, aby uzyskać maksymalną wydajność prania oraz minimalne zużycie wody i energii.

Aby osiągnąć najlepszy efekt prania ważne jest właściwe dozowanie detergentu.

Jeśli bęben nie jest całkowicie napełniony, należy użyć mniejszej ilości detergentu.

Zawsze dostosowuj ilość detergentu do twardości wody; jeśli woda z kranu jest miękka, używaj mniejszej ilości detergentu.

Dozuj w zależności od tego, jak zabrudzone jest pranie, mniej brudne ubrania wymagają mniej detergentu.

Wysoko skoncentrowany (kompaktowy detergent) wymaga szczególnie dokładnego dozowania.

Następujące objawy są oznaką dodania nadmiernej ilości detergentu:

- powstawanie dużej ilości piany
- słabe wyniki prania i płukania

Następujące objawy są oznaką dodania zbyt małej ilości detergentu:

- pranie szarzeje
- osadzanie się kamienia na bębnie, grzałce i/lub praniu

4. INSTALACJA

4.1. OBSZAR INSTALACJI

Ostrzeżenie!

- Produkt musi być umieszczony w stabilnym miejscu, aby zapobiec jego przemieszczaniu się podczas użytkowania.
- Upewnij się, że urządzenie nie stoi na przewodzie zasilającym.

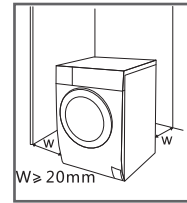

Przed zainstalowaniem urządzenia należy wykonać poniższe czynności, aby wybrać odpowiednie miejsce:

1. Wybierz sztywną, suchą i płaską powierzchnię.
2. Unikaj bezpośredniego nasłonecznienia.
3. Zadbaj o wystarczającą wentylację.
4. Upewnij się, że temperatura w pomieszczeniu jest wyższa niż 0°C.
5. Miejsce instalacji musi być położone z dala od źródeł ciepła, takich jak węgiel czy gaz.

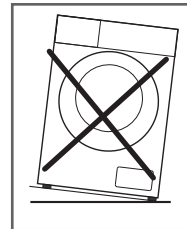

PL

4.2. ROZPAKOWYWANIE PRALKI

Ostrzeżenie!

- Materiały opakowaniowe (np. folia, styropian) mogą być niebezpieczne dla dzieci.
- Ryzyko zadławienia się! Wszystkie materiały opakunkowe należy przechowywać w miejscu niedostępnym dla dzieci.

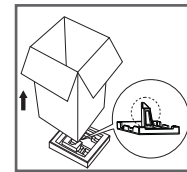

1. Usun karton i styropian.
2. Podnieś pralkę i usuń opakowanie podstawy. Upewnij się, że mała trójkątna pianka zostanie usunięta razem z dolnym elementem. Jeśli nie, połóż urządzenie na boku, a następnie wyjmij mały kawałek pianki ze spodu urządzenia.
3. Usun taśmę zabezpieczającą przewód zasilający i wąż spustowy.
4. Wyjmij wąż wlotowy z bębna.

4.2.1. WYKRĘĆ ŚRUBY TRANSPORTOWE.

Ostrzeżenie!

- Przed użyciem produktu należy wykręcić śruby transportowe z tylnej strony urządzenia.
- Śruby transportowe należy przechowywać w bezpiecznym miejscu do późniejszego użytku (będą one potrzebne, jeśli trzeba będzie przetransportować urządzenie w nowe miejsce).

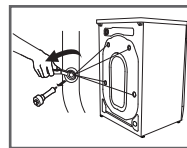

Wykonaj poniższe kroki, aby wykręcić śruby:

1. Odkręć 4 śruby kluczem, a następnie wyjmij je.
2. Zatkaj otwory za pomocą zaślepek do otworów transportowych.
3. Śruby transportowe należy przechowywać w bezpiecznym miejscu do późniejszego wykorzystania.

4.3. POZIOMOWANIE PRALKI

Ostrzeżenie!

- Nakrętki zabezpieczające na wszystkich czterech stopkach muszą być mocno przykręcone do obudowy.
1. Sprawdź, czy nogi są pewnie zamocowane do obudowy. Jeśli nie, należy je obrócić do pozycji wyjściowych i dokręcić nakrętki.
 2. Poluzuj nakrętkę zabezpieczającą i obróć stopę, aż będzie w ścisłym kontakcie z podłogą.
 3. Wyreguluj nogi i zablokuj je kluczem, upewniając się, że urządzenie jest stabilne.

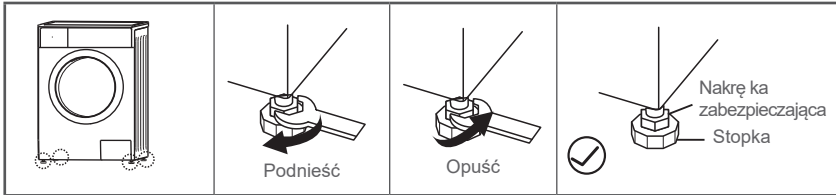

PL

4.4. PODŁĄCZANIE PRALKI

4.4.1. PODŁĄCZANIE WĘŻA DOPROWADZAJĄCEGO WODĘ

Ostrzeżenie!

- Aby zapobiec wyciekom lub uszkodzeniom spowodowanym przez wodę, należy postępować zgodnie z instrukcjami zawartymi w tym rozdziale!
- Nie należy zginać, zgniatać, modyfikować ani przycinać węża doprowadzającego wodę.
- Jeśli model jest wyposażony w zawór gorącej wody, należy go podłączyć do kranu z gorącą wodą za pomocą węża doprowadzającego gorącą wodę. W przypadku niektórych programów zużycie energii zmniejszy się automatycznie.

Podłącz rurę wlotową zgodnie ze wskazówkami (połączenie pomiędzy kranem a wężem doprowadzającym).

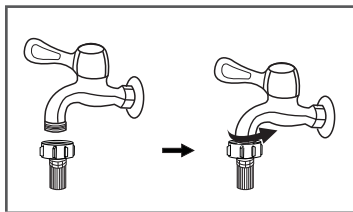

Kran z gwintem i wężem doprowadzającym

Podłącz drugi koniec rury wlotowej do zaworu wlotowego z tyłu produktu i zamocuj rurę szczelnie w kierunku zgodnym z ruchem wskazówek zegara.

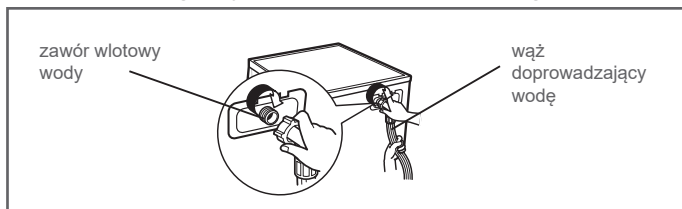

4.4.2. WĄŻ SPUSTOWY

Ostrzeżenie!

- Nie zginaj ani nie rozciągaj węża spustowego.
- Ustaw prawidłowo wąż spustowy, w przeciwnym razie może dojść do uszkodzenia na skutek wycieku wody.

Istnieją dwa sposoby umieszczania końcówki węża spustowego:

1. Umieść ją bezpośrednio w odpływie.
2. Podłącz ją do odgałęzienia rury spustowej odpływu.

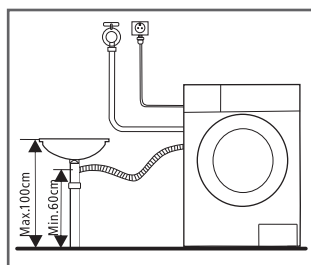
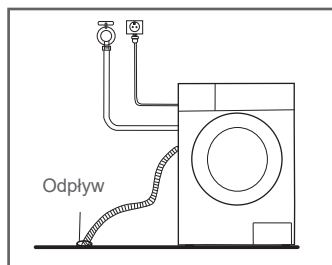

Uwaga!

- Jeśli urządzenie ma wspornik węża spustowego, wąż spustowy należy zamontować w następujący sposób:

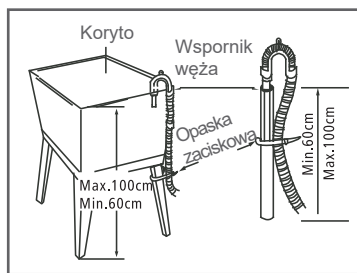
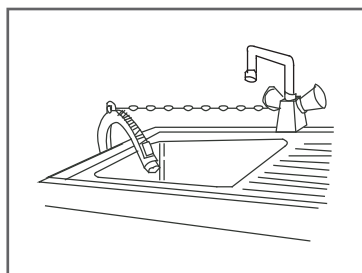

Ostrzeżenie!

- Podczas montażu węża spustowego należy go prawidłowo zamocować za pomocą opaski zaciskowej.
- Jeśli wąż spustowy jest zbyt długi, nie wciskaj go do pralki na siłę, ponieważ spowoduje to nienormalny hałas.

PL

5. UŻYTKOWANIE

5.1. SZYBKI START

Uwaga!

- Przed praniem należy upewnić się, że pralka jest prawidłowo zainstalowana.
- • Przed pierwszym praniem należy uruchomić pralkę na jeden pełny cykl, bez ubrań w środku.







Kalibracja

Zalecana jest kalibracja pralki przed pierwszym użyciem.

1. Opróżnij pralkę.
2. Podłącz pralkę do gniazdka.
3. Włącz pralkę. Naciśnij i przytrzymaj jednocześnie przez 10 sekund „Prędkość” „Opóźnienie”, aż na wyświetlaczu pojawi się „t19”.
4. Naciśnij przycisk Start/Pauza, aby uruchomić pralkę i poczekaj, aż na wyświetlaczu pojawi się „****”.



PL

5.1.1. PRZED PRANIEM

				Pranie zasadnicze II Płyn do płukania  Pranie wstępne I 
Podłącz do gniazdka	Odkręć kurek	Załaduj	Zamknij drzwi	Dodaj detergent

Uwaga: Detergent należy umieścić w „komorze I” tylko wtedy, gdy wybrano funkcję „pranie wstępne” (nie jest dostępna we wszystkich pralkach).

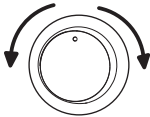
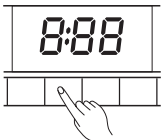
5.1.2. PRANIE

		
Wybierz program	Wybierz funkcje lub zostaw ustawienia domyślne	Rozpocznij

Uwaga:

- Jeśli wybrano ustawienia domyślne, można pominąć krok 2.
- Tabela przycisków funkcyjnych ma charakter wyłącznie informacyjny; rzeczywiste funkcje mogą się różnić w zależności od produktu.
- Pralka powinna być używana w temperaturze otoczenia 0-40°C. W przypadku stosowania w temperaturze poniżej 0°C zawór wlotowy i układ spustowy mogą zostać uszkodzone. Jeśli urządzenie znajduje się w pomieszczeniu o temperaturze otoczenia 0°C lub niższej, należy je przenieść do miejsca o wyższej

temperaturze otoczenia, aby zapewnić, że wąż doprowadzający wodę i wąż odprowadzający wodę nie będą zamrożone przed użyciem.

- Przed praniem należy sprawdzić etykiety odzieży i instrukcje dotyczące detergentów. Stosuj niepieniący się lub słabo pieniący detergent odpowiedni do prania w pralkach.

		
Sprawdź etykiety	Opróżnij kieszenie	Zawiąż długie tasiemki, zapnij zamki lub guziki
		
Włóż małe ubrania do worka na pranie	Wywróć łatwo kładące się tkaniny i tkaniny o długim włosie na lewą stronę.	Oddziel ubrania o różnych teksturach

PL

Ostrzeżenie!

- Pranie pojedynczego elementu odzieży może spowodować zachwianie równowagi w pralce. Aby zapewnić optymalne odprowadzanie wody, należy wyprać kilka elementów odzieży razem.
- Nie należy prać odzieży, która miała kontakt z naftą, benzyną, alkoholem lub innymi materiałami łatwopalnymi.

5.1.2.1. PRĘDKOŚĆ

Speed

Wciśnięcie tego przycisku powoduje zmianę prędkości.

Program	Prędkość domyślna (obr./min)	Program	Prędkość domyślna (obr./min)
Bawełna	1500	Dżinsy	1000
Mieszane	800	Kołdra	1000
Funkcja Pary	800	Wełna	600
Szybki 15'	800	ECO 40-60	-
Tylko suszenie	1500	Intensywny	800
Pranie i Suszenie	-	20°C	1000
Płukanie i Wirowanie	1000	Szybki 45'	800
Wirowanie	1000		

5.1.2.2. TEMPERATURA

Temp. Naciśnij ten przycisk, aby regulować temperaturę. Zimna, 20°C, 30°C, 40°C, 60°C, 90°C

5.1.2.3. OPÓŹNIENIE

Nastawianie funkcji Opóźnienie

1. Wybierz program.
2. Naciśnij przycisk opóźnienia, aby ustawić czas (czas opóźnienia wynosi 0 – 24 godz.).
3. Naciśnij przycisk start/pauza, aby rozpocząć operację opóźnienia.



Wybierz program



Ustaw godzinę



Rozpocznij

PL

Anulowanie funkcji Opóźnienie:

Naciskaj przycisk opóźnienia, aż na wyświetlaczu pojawi się 0 godzin. Przycisk powinien być wciśnięty przed rozpoczęciem programu. Jeśli program został już uruchomiony, należy nacisnąć przycisk włączania/wyłączania, aby zresetować program.

Uwaga!

- Jeśli podczas pracy pralki wystąpi przerwa w zasilaniu, w specjalnej pamięci zostanie zapisany wybrany program. Po przywróceniu zasilania program będzie kontynuowany.

5.1.2.4 POZIOM SUSZENIA



Naciskaj przycisk suszenia ciągle, aby wybrać poziom suszenia: Dodatkowe suszenie/normlane suszenie/delikatne suszenie.

Dodatkowe suszenie: Wybierz tę opcję, jeśli musisz nosić ubranie natychmiast po wyschnięciu.

Normalne suszenie: Normalny cykl suszenia.

Automatyczne suszenie: Wybierz tę opcję, aby automatycznie suszyć ubrania.

UWAGA:

- Porady dotyczące suszenia
 - Ubrania można suszyć po odwirowaniu
 - W celu uzyskania optymalnych rezultatów suszenia należy sortować ubrania według rodzaju tkaniny i temperatury suszenia.
 - Jeśli chcesz wyprasować ubrania po wyschnięciu, pozwól im chwilę poleżeć, gdy cykl suszenia dobiegnie końca.
- Ubrania nienadające się do suszenia:
 - Nie wolno suszyć szczególnie delikatnych rzeczy, takich jak zasłony syntetyczne, rzeczy wełniane i jedwabne, ubrania z metalowymi wkładkami, nylonowe pończochy, grube ubrania (np. anoraki), kołdry, pierzyny, śpiwory i

- kołdry.
- Odzieży wyściełanej pianką gumową lub podobnymi materiałami nie można suszyć maszynowo.
 - Tkanin zawierających pozostałości płynów do układania włosów lub lakierów do włosów, zmywacza do paznokci lub podobnych roztworów nie można suszyć maszynowo, ponieważ może to prowadzić do tworzenia się szkodliwych oparów.



HYGIENE PRO: Kiedy lampka Hygiene Pro się świeci, funkcja ta jest automatycznie aktywowana. Funkcja samoczyszczenia zostanie aktywowana automatycznie podczas każdego cyklu prania. System Hygiene Pro pomaga utrzymać stałą czystość prania.

5.1.2.5. BLOKADA ZABEZPIECZAJĄCA PRZED OBSŁUGĄ PRZEZ DZIECI

PL



Aby uniknąć nieprawidłowej obsługi przez dzieci.



Wybierz program



Rozpocznij

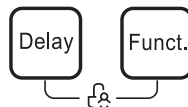

Naciśnij i przytrzymaj przyciski [Opóźnienie] i [Funkcja] przez 3 sekundy, aż brzęczyk wyda sygnał dźwiękowy.

Uwaga!

- „Blokadę zabezpieczającą przed obsługą przez dzieci” można zwolnić tylko naciskając i przytrzymując te dwa przyciski. „Blokada zabezpieczająca przed obsługą przez dzieci” zablokuje wszystkie przyciski z wyjątkiem przycisku zasilania i przycisku „Blokada zabezpieczająca przed obsługą przez dzieci”.
- Zwolnij „Blokadę zabezpieczającą przed obsługą przez dzieci” przed wyborem programu i rozpoczęciem cyklu prania.

5.1.2.6. DOKŁADANIE WSADU



Operację tę można wykonać podczas cyklu prania. Gdy bęben nadal się obraca, a w jego wnętrzu znajduje się duża ilość gorącej wody, nie można otworzyć drzwiczek siłą. Aby dołożyć ubrania w środku cyklu prania, należy postępować zgodnie z poniższymi krokami:

1. Naciśnij i przytrzymaj przycisk [Start/Pauza] przez 3 sekundy i odczekaj, aż bęben przestanie się obracać.
2. Odblokuj blokadę drzwiczek.
3. Dołóż ubrania, zamknij drzwiczki i ponownie naciśnij [Start/Pauza]



Naciśnij [] przez 3 sekundy.



Dołóż ubrania



Rozpocznij

Ostrożnie!

Nie należy używać funkcji dokładania wsadu, gdy poziom wody znajduje się powyżej krawędzi wanny wewnętrznej lub gdy temperatura jest wysoka.

5.1.2.7. WYCISZANIE BRZĘCZYKA

PL



Rozpocznij



Wciskaj przycisk [Temp.] przez 3 sekundy, żeby wyłączyć brzęczyk.

Aby aktywować funkcję brzęczyka, należy ponownie naciskać przycisk przez 3 sekundy. Ustawienie zostanie zachowane do następnego resetu.

Uwaga!

- Kiedy brzęczyk jest wyciszony, nie będą odtwarzane żadne dźwięki.

5.1.3. PO PRANIU

Na wyświetlaczu pojawi się sygnał dźwiękowy lub „End” (Koniec).

6. KONSERWACJA I CZYSZCZENIE

Ostrzeżenie!

- Przed przystąpieniem do prac konserwacyjnych należy odłączyć urządzenie od zasilania i zakręcić kurek.

6.1. CZYSZCZENIE OBUDOWY

Regularna konserwacja może wydłużyć żywotność urządzenia. Powierzchnię urządzenia można w razie potrzeby czyścić rozcieńczonymi, nieścierającymi, neutralnymi detergentami. W przypadku przelewania się wody należy ją natychmiast wytrzeć mokrą szmatką. Nie należy dopuścić do kontaktu obudowy z ostrymi przedmiotami.

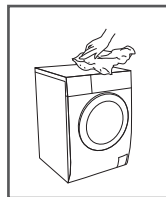

Uwaga!

Nie należy używać kwasu mrówkowego i jego rozcieńczonych rozpuszczalników lub ich odpowiedników, takich jak alkohol, rozpuszczalniki lub produkty chemiczne.

6.2. CZYSZCZENIE BĘBNA

Rdzę wewnątrz bębna spowodowaną przez przedmioty metalowe należy natychmiast usunąć za pomocą detergentów nie zawierających chloru. Nigdy nie używaj wełny stalowej.

Uwaga!

Podczas czyszczenia bębna nie należy wkładać żadnej odzieży do pralki.

6.3. CZYSZCZENIE USZCZELKI DRZWI I SZYBY

Po każdym cyklu prania wytrzyj szybę i uszczelkę, aby usunąć kłaczki i plamy. Nagromadzenie kłaczek może spowodować wycieki. Po każdym myciu należy wyjąć z uszczelki monety, guziki i inne przedmioty.

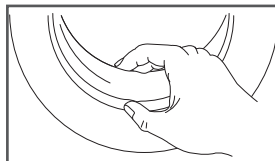

6.4. CZYSZCZENIE FILTRA WLOTOWEGO

Uwaga!

- Jeśli przepływ wody zostanie ograniczony, należy wyczyścić filtr wlotowy.
- Filtr wlotowy należy czyścić co 3 miesiące, aby zapewnić normalną pracę urządzenia.

6.4.1. CZYSZCZENIE FILTRA W KURKU

1. Zamknij kurek.
2. Odłącz od kurka wąż doprowadzający wodę.
3. Wyczyść filtr.
4. Ponownie podłącz wąż doprowadzający wodę.

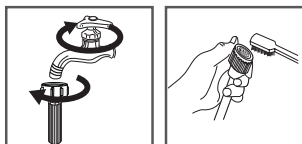

6.4.2. CZYSZCZENIE FILTRA W PRALCE

1. Odkręć rurę wlotową od tylnej strony maszyny.
2. Wyciągnij filtr długimi szczypcami i włóż go z powrotem po umyciu.
3. Do czyszczenia filtra użyj szczotki.
4. Podłącz z powrotem rurę wlotową.

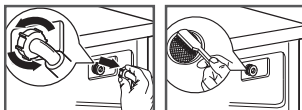

PL

Uwaga!

- Filtr można wyciągnąć z rury do czyszczenia.
- Podłącz z powrotem ponownie i odkręć kurek.

6.4.3. CZYSZCZENIE DOZOWNIKA DETERGENTÓW

1. Naciśnij przycisk na pokrywie komory płynu do płukania w szufladzie urządzenia w pozycji A (patrz strzałka na rys. 1).
2. Podnieś klips i zdejmij pokrywę komory płynu do płukania. Umyj wszystkie przedziały pod bieżącą wodą.
3. Włóż z powrotem pokrywę komory płynu do płukania i wsuń szufladę z powrotem we właściwą pozycję.

PL

			
Wyciągnij szufladę dozownika detergentów, naciskając A	Wyczyść szufladę dozownika detergentów pod bieżącą wodą	Wyczyść wnętrze wnęki starą szczoteczką do zębów	Włóż szufladę dozownika detergentów.



Uwaga!

- Do czyszczenia pralki nie należy używać alkoholu, rozpuszczalników ani produktów chemicznych.
- Dozownik detergentu należy czyścić co 3 miesiące, aby zapewnić normalną pracę urządzenia.

6.4.4. CZYSZCZENIE FILTRA POMPY SPUSTOWEJ

Ostrzeżenie!

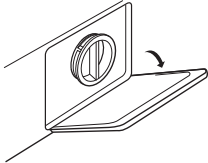
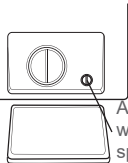
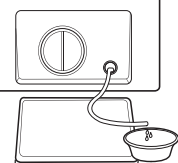
- Uważaj na gorącą wodę!
- Odczekaj, aż roztwór detergentu ostygnie.
- Przed myciem odłącz urządzenie od zasilania, aby uniknąć porażenia prądem.
- Filtr pompy spustowej usuwa z wody nitki i drobne ciała obce.
- Filtr należy czyścić okresowo co 3 miesiące, aby zapewnić normalną pracę urządzenia.

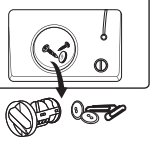
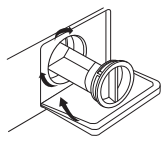
	 <p>Awaryjny wąż spustowy</p>	
<p>Otwórz drzwiczki serwisowe</p>	<p>Wyciągnij awaryjny wąż spustowy ze zgięciem 90 stopni i zdejmij osłonę.</p>	<p>Po spuszczeniu wody schowaj z powrotem awaryjny wąż spustowy.</p>
		
<p>Otwórz filtr, obracając go w kierunku przeciwnym do ruchu wskazówek zegara.</p>	<p>Usuń ciała obce.</p>	<p>Włóż filtr z powrotem i zamknij drzwiczki serwisowe.</p>

PL

Uwaga!

- Upewnij się, że filtr i awaryjny wąż spustowy są prawidłowo włożone z powrotem, w przeciwnym razie może dojść do wycieku wody.
- Jeśli pralka nie ma awaryjnego węża spustowego, należy pominąć kroki 2 i 3.
- Jeśli urządzenie było właśnie używane, w zależności od programu, w pompie może znajdować się gorąca woda. Nigdy nie zdejmuj pokrywy pompy podczas cyklu prania. Zawsze czekaj, aż urządzenie zakończy cykl, będzie puste i ostygnie. Przy zakładaniu pokrywy z powrotem, sprawdź, czy jest ona dobrze dokręcona.

6.5. ROZWIĄZYWANIE PROBLEMÓW

Urządzenie nie włącza się lub wyłącza się w czasie pracy.

Spróbuj znaleźć rozwiązanie problemu. Jeśli nie jest to możliwe, należy skontaktować się z działem obsługi klienta.

Opis	Przyczyna	Rozwiązanie
Pralka nie włącza się	Drzwiczki nie są prawidłowo zamknięte.	Uruchom ponownie po zamknięciu drzwiczek Sprawdź, czy ubrania nie utknęły
Nie można otworzyć drzwiczek	Ochrona bezpieczeństwa działa	Odłącz zasilanie, następnie włącz ponownie.
Wyciek wody	Połączenie między rurą wlotową a wylotową nie jest szczelne	Sprawdź i zamocuj rury Wyczyść wąż odpływowy
Pozostałości detergentu w dozowniku detergentów	Detergent jest wilgotny lub zbrylony	Wyczyść dozownika detergentów
Wyświetlacz się nie świeci	CPU lub zespół przewodów jest odłączony	Sprawdź, czy nie wystąpiła awaria zasilania i czy wtyczka jest prawidłowo podłączona
Nietypowy hałas		Sprawdź, czy śruby mocujące zostały wykręcone Sprawdź, czy podłoga jest równa

Wyświetlany błąd	Przyczyna	Rozwiązanie
E30	Drzwiczki nie są prawidłowo zamknięte.	Uruchom ponownie po zamknięciu drzwiczek Sprawdź, czy ubrania nie utknęły
E10	Problem z dopływem wody podczas prania	Sprawdź, czy ciśnienie wody nie jest za niskie Wyprostuj rurę wodną Sprawdź, czy filtr zaworu wlotowego jest zablokowany
E21	Spuszczanie wody trwa za długo	Sprawdź, czy wąż spustowy nie jest zablokowany
E12	Przelewanie się wody	Uruchom pralkę ponownie
EXX	Inne	Jeśli problemu nie uda się rozwiązać, zadzwoń do działu obsługi klienta

Uwaga!

Po sprawdzeniu ponownie włącz pralkę. Jeśli problem będzie się powtarzał, skontaktuj się z działem obsługi klienta.

6.6. CZĘŚCI ZAMIENNE

Części zamienne urządzenia są dostępne przez co najmniej 10 lat. W przypadku pytań prosimy o kontakt z działem obsługi klienta.

OSTRZEŻENIE:

- Ryzyko porażenia prądem.
- Nigdy nie próbować naprawiać urządzenia podejrzanego o usterkę. Można narażać życie własne i przyszłych użytkowników na niebezpieczeństwo. Prace naprawcze mogą być wykonywane wyłącznie przez upoważnionych specjalistów.
- Niewłaściwa naprawa powoduje unieważnienie gwarancji, a powstałe w jej wyniku szkody nie mogą zostać uznane.

7. GWARANCJA I OGRANICZENIA ODPOWIEDZIALNOŚCI

PL

Na ten produkt udzielana jest 36-miesięczna gwarancja (w tym 24-miesięczna gwarancja prawna według prawa miejscowego oraz dodatkowa 12-miesięczna gwarancja handlowa oferowana przez markę) od daty zakupu na wszelkie uszkodzenia wynikające z wady wykonania lub wady materiału.

Niniejsza gwarancja nie obowiązuje w przypadku uszkodzeń wynikających z nieprawidłowej instalacji, niewłaściwego użytkowania lub normalnego zużycia produktu. W ujęciu bardziej szczegółowym, gwarancja nie obowiązuje:

- w przypadku uszkodzeń lub problemów spowodowanych niewłaściwym użytkowaniem, wypadkiem, przeprowadzeniem jakichkolwiek przeróbek urządzenia lub podłączeniem go do zasilania elektrycznego o nieprawidłowych parametrach natężenia lub napięcia,
- w przypadku przeprowadzenia modyfikacji urządzeń, których plomba gwarancyjna lub numer seryjny zostały uszkodzone, naruszone, usunięte lub uległy oksydacji,
- w odniesieniu do baterii przeznaczonych do wymiany i akcesoriów, okres gwarancji wynosi 6 miesięcy,
- w przypadku uszkodzeń baterii, spowodowanych zbyt długim ładowaniem lub brakiem przestrzegania zamieszczonych w instrukcji obsługi wskazówek bezpieczeństwa,
- w przypadku uszkodzeń o charakterze estetycznym, takich jak zarysowania, wybrzuszenia lub problemy podobnego rodzaju,
- w przypadku uszkodzeń spowodowanych przeprowadzeniem jakichkolwiek prac przez osoby nieuprawnione,
- w przypadku uszkodzeń spowodowanych normalnym zużyciem lub starzeniem się produktu,
- w przypadku aktualizacji oprogramowania związanych z modyfikacją parametrów sieci,
- w przypadku uszkodzeń produktu spowodowanych użyciem oprogramowania innych producentów w celu zmodyfikowania, adaptacji lub modyfikacji oprogramowania istniejącego,
- w przypadku uszkodzeń produktu spowodowanych jego użyciem bez akcesoriów zatwierdzonych przez producenta,
- w odniesieniu do produktów, które uległy działaniu oksydacji.

Producent nie ponosi w żadnym wypadku odpowiedzialności za utratę danych przechowywanych na dysku. Analogicznie, producent nie ponosi żadnej odpowiedzialności za sprawdzenie, czy ze zwracanych produktów zostały wyjęte karty SIM/SD.

W produktach naprawionych lub wymienionych mogą znajdować się komponenty oraz wyposażenie nowe i/lub wykorzystywane ponownie.

Warunki skorzystania

Aby skorzystać z praw gwarancyjnych, należy odnieść produkt, zapakowany w oryginalne opakowanie, do miejsca, w którym został zakupiony, wraz z dowodem jego zakupu (paragon kasowy, faktura itp.) oraz dostarczanych akcesoriów.

Należy również dysponować takimi informacjami jak data zakupu, model i numer seryjny lub numer IMEI (informacje te znajdują się najczęściej na produkcie, jego opakowaniu lub dokumencie stanowiącym dowód zakupu).

Jeśli brak tych informacji, należy dostarczyć produkt z wszystkimi akcesoriami niezbędnymi do jego prawidłowego funkcjonowania (zasilacz, adapter itd.).

W przypadku, gdy reklamacja jest objęta gwarancją, w zależności od obowiązujących przepisów miejscowych, serwis naprawczy może:

- przeprowadzić naprawę lub wymienić uszkodzone części,
- zamienić zwracany produkt na inny o co najmniej takiej samej funkcjonalności i równoważnych parametrach wydajnościowych,
- zwrócić cenę zakupu produktu, określoną w dokumencie stanowiącym dowód zakupu.

PL

W przypadku naprawy objętej gwarancją okres gwarancji zostanie przedłużony o 6 miesięcy, ale nie będzie się kumulował w przypadku powtarzających się awarii.

TARTALOM ÁTTEKINTÉSE:

1. BIZTONSÁGI UTASÍTÁSOK	151. O.
2. MŰSZAKI ADATOK	156. O.
3. TERMÉKISMERTETŐ	163. O.
4. FELÁLLÍTÁS	166. O.
5. HASZNÁLAT	168. O.
6. KARBANTARTÁS ÉS TISZTÍTÁS	174. O.
7. JÓTÁLLÁS ÉS A FELELŐSSÉG TERJEDELME	178. O.

1. BIZTONSÁGI UTASÍTÁSOK



Az elektromos készülék használata előtt figyelmesen olvassa el, és őrizze meg későbbi használatra a lenti utasításokat:

HU

1. Az áramütés elkerülése érdekében, a sérült hálózati kábelt csak a gyártóval, a gyártó hivatalos szervizében, vagy szakképzett szakemberrel szabad kicseréltetni.
2. Mielőtt a készüléket a fali aljzathoz csatlakoztatja, ellenőrizze, hogy a helyi elektromos áram megfelel-e a készülék típus tábláján megadott áramnak. A készüléket mindig földelt fali csatlakozóaljzathoz csatlakoztassa.
3. Ha nem használja a készüléket, valamint tisztítás és karbantartás előtt húzza ki a hálózati kábelt az aljzathoz.
4. Használja a készülékhez mellékelt tömlőkészleteket. Ne használja újra a régi tömlőkészleteket.
5. Használat után mindig húzza ki a gép hálózati kábelét, és zárja el a vizet.
6. Ügyeljen rá, hogy a vízellátás nyomása a megadott min. belépő víznyomás és a max. belépő víznyomás között legyen.
7. A saját biztonsága érdekében a csatlakozódugót földelt, hárompólusú aljzathoz kell csatlakoztatni. Bizonyosodjon meg róla, hogy az aljzat földelése megfelelő és biztonságos.

8. A vízellátás csatlakozásait és az elektromos kábeleket műszaki szakembernek kell összekötnie, a gyártói utasítások és a helyi biztonsági előírások szerint.

9. Gyermekbiztonsági veszély!

10. Ezt a készüléket használhatják 8 éves vagy annál idősebb gyermekek, illetve csökkent fizikai, érzékszervi, vagy mentális képességekkel rendelkező, vagy kellő tudással és belátással nem rendelkező személyek is, ha a készülék biztonságos használatával kapcsolatos útmutatásban vagy felügyeletben részesülnek, és értik a használat kockázatait. A tisztítást és karbantartást gyermekek csak felügyelet alatt végezhetik.

HU

11. Tartsa távol a 3 év alatti gyermekeket, kivéve, ha folyamatos felügyelet alatt állnak. Gyerekek ne játsszanak a készülékkel.

12. Előfordulhat, hogy a háziállatok vagy a gyerekek felmásznak a gépre. Használat előtt körültekintően ellenőrizze a gépet.

13. Használat közben az üvegajtó felforrósodhat. A gép használata közben a gyermekeket és az állatokat tartsa távol.

14. Fulladásveszély! Minden csomagolóanyagot gyermektől és kisbabáktól elzárva kell tartani!

15. Gondoskodjon arról, hogy a készülék hálózati csatlakozódugójához beszerelés után is hozzá lehessen férni.

16. Robbanásveszély!

17. Ne mosson vagy szárítson olyan darabokat, amelyek gyúlékony vagy robbanásveszélyes anyagokkal (például viasszal, olajjal, festékkel, gázolajjal, zsírtalanítóval, vegytisztító szerrel és kerozinnal) érintkeztek, vagy amelyeket ilyen anyagokkal tisztítottak, mostak vagy ilyenekben áztattak. Ez tüzet vagy robbanást okozhat.

Felállítás

1. Ez a készülék kizárólag beltéri használatra alkalmas.
2. A készülék beépítésre nem alkalmas.
3. A készülék alján található szellőzőnyílásokat nem szabad szőnyeggel eltorlaszolni.
4. Amosógépet tilos fürdőszobában, nedves helyiségben és robbanásveszélyes vagy maró anyagokat tároló helyiségekben telepíteni.
5. A szimpla belépő vízszeleppel felszerelt modelleket a hidegvíz-ellátáshoz kell csatlakoztatni. A dupla belépő vízszeleppel felszerelt modelleket megfelelően kell csatlakoztatni a hidegvíz- és a melegvíz-ellátáshoz.
6. A csatlakozódugó beszerelés után is hozzáférhető kell, hogy legyen.
7. A termék károsodásának megelőzése érdekében használat előtt távolítsa el az összes csomagolást és a szállításhoz használt csavarokat.
8. Ez a termék kizárólag otthoni használatra szolgál, és csak gépben mosható textíliákhoz megfelelő.
9. Ne másszon fel és ne üljön rá a gép tetejére.
10. Ne dőljön a készülék ajtajához.
11. Kezelési óvintézkedések:
12. A szállításhoz használt csavarokat műszaki szakembernek kell visszaszerelnie.
13. Az összegyűlt vizet le kell engedni a készülékből.
14. Körültekintően bánjon a géppel. Soha ne a kiálló részeknél fogva emelje a készüléket. Ne használja fogantyúként a mosógép ajtaját a készülék mozgatása során.
15. Ez a készülék nehéz. Óvatosan járjon el a szállítás során.
16. Ne zárja be erővel az ajtót. Ha nehezen lehet becsukni az ajtót, ellenőrizze, hogy a ruhák a dobban vannak-e, és egyenletes-e az elosztásuk.

17. Ne használja a gépet szőnyegek mosására.
18. Használat előtt kalibrálni kell a mosógépet.
19. Az első mosás előtt le kell futtatni egy teljes mosási ciklust ruhák nélkül.
20. Ne tegyen gyúlékony, robbanásveszélyes vagy mérgező anyagokat (pl. gázolajat vagy alkoholt) a mosógépbe, és ne használja őket mosószerként. Kizárólag gépi mosáshoz alkalmas mosószert használjon.
21. Ellenőrizze, hogy minden zseb üres-e. Az éles, kemény tárgyak, például a pénzermék, ékszerek, szögek, csavarok és kavicsok károsíthatják a mosógépet.
22. Mielőtt kinyitná az ajtót, ellenőrizze, hogy a dob belsejében lévő víz lefolyt-e. Ne nyissa ki az ajtót, ha vizet lát.
23. Ügyeljen rá, hogy ne égesse meg magát, ha a termék forró vizet enged.
24. Soha ne töltsse újra kézzel a vizet mosás közben.
25. Ha zöldség- vagy sütőolaj-foltos, illetve hajápolási termékekkel szennyezett anyagot szeretne centrifugálni, mossa ki először forró vízzel, extra adag mosószerral, mielőtt a centrifugába tenné őket. Ez csökkenti, de nem hárítja el a veszélyt.
26. Gondoskodni kell a megfelelő szellőzésről, megelőzve, hogy gázok áramoljanak a helyiségbe az egyéb anyagokat égető készülékekből (beleértve a nyílt lángot).
27. A sütőolajjal, acetonnal, alkohollal, benzinnel, kerozinnal, folteltávolítóval, terpentinnel, viasszal és viasz eltávolítóval szennyezett darabokat ki kell mosni forró vízben, extra adag mosószerral, mielőtt a készülékkel megszáritanák őket.
28. A habszivacs (latex), zuhanysapka, vízálló textilek, gumi alapú termékek és ruhák, illetve habszivacsos párnák nem száríthatók a gépben.

29. Az öblítőket és hasonló termékeket az utasításokban meghatározottak szerint kell használni.

30. A készülék ajtaját ki lehet nyitni a ciklus során, miután a dob kiürítette a vizet a készülékből. Ez körülbelül 15 másodpercig tart.

31. A mosási-szárítási ciklus utolsó szakasza során nem termelődik hő (hűtési ciklus) annak érdekében, hogy a ruhadarabok olyan hőmérsékletűek legyenek, amelyen nem károsodnak.

32. A készülék használata előtt távolítson el mindent, például az öngyújtót és gyufát a zsebekből.

33. **FIGYELMEZTETÉS:** Soha ne állítsa le a szárítógépet a szárítási ciklus vége előtt, hacsak nem veszi és teregeti ki gyorsan az összes ruhadarabot, elosztatva a hőt.

34. **FIGYELMEZTETÉS:** A készüléket tilos üzemeltetni külső kapcsolóeszközön keresztül, pl. időzítő, ill. nem csatlakoztatható olyan áramkörhöz, amelyet rendszeresen be- és kikapcsol az áramszolgáltató.

35. A berendezést tilos zárható ajtó, tolóajtó, vagy olyan ajtó mögé telepíteni, amelyiknek a pántja a centrifugáéhoz képest ellentétes oldalon van úgy, hogy a centrifuga teljes kinyitásával korlátozná az ajtó mozgását.

36. Ez a készülék háztartási, és ehhez hasonló használatra készült, például:

- személyzeti konyhába üzletekben, irodákban és más munkahelyi környezetekben;
- lakóépületekhez;
- szállodák, motelek és egyéb szálláshelyek ügyfelei általi használatra;
- bed&breakfast jellegű szállásokhoz;
- társasházak vagy lakások közösségi tereihez.

37. A készülékben maximum 10,0 kg száraz ruhanemű mosható. A készülékben maximum 7,0 kg ruha szárítható.

38.A centrifuga nem használható, ha ipari vegyszereket használtak a tisztításhoz.

39.A szöszfogót rendszeresen tisztítani kell.

40.Ne engedje, hogy a szöszök felhalmozódjanak a centrifuga körül.

41.Ne szárítson mosatlan ruhát a centrifugában.



Ez a jelölés azt jelenti, hogy az EU területén ezt a terméket nem szabad a többi háztartási hulladékkal együtt ártalmatlanítani. A szabálytalan

HU

hulladékelhelyezés következtében a környezetet vagy az emberi egészséget érő esetleges károk megelőzése érdekében felelős módon segítse elő a termék, és ezáltal az anyagi források fenntartható újrahasznosítását. Ha megválna használt készülékétől, kérjük, használja a begyűjtési pontokat, vagy lépjen kapcsolatba a terméket értékesítő viszonteladóval. Ott átveszik a terméket és gondoskodhatnak a környezetvédelmi szempontból biztonságos újrahasznosításról.

2. MŰSZAKI ADATOK

2.1. MŰSZAKI JELLEMZŐK

Áramellátás	220–240 V~,50 Hz
Névleges teljesítmény	1900 W
Szárítási teljesítmény	1300 W
Max. áramerősség	10 A
Normál víznyomás	0,05 MPa~1 MPa
Modell	600082849/ 600082850/ 600082851/ 600082852/ 600082853/ 600082854
Mosási kapacitás	10,0 kg
Méretek (Sz x Ma x Mé, mm)	595 x 565 x 850
Nettó súly	72 kg

2.2. TERMÉKISMERTETŐ ADATLAP

Gyártó neve vagy védjegye: Auchan

Gyártó címe ^(b): SAS OIA, 200, rue de la Recherche, Le Colibri BP 169, 59650 Villeneuve d'Ascq, France

Modellszám: 600082849/ 600082850/ 600082851/ 600082852/ 600082853/ 600082854

Általános termékparaméterek:

Paraméter	Érték		Paraméter	Érték	
Névleges kapacitás ^(b) (kg)	7,0		Méretek cm-ben	Magasság	85
				Szélesség	60
				Mélység	57
EEl _W ^(a)	60,0		Energiahatékonysági osztály	EEl _W ^(a)	B
EEl _{WD} ^(b)	67,0			EEl _{WD} ^(b)	D
Mosási hatékonysági index	I _W ^(a)	1,04	Öblítési hatékonyság (g/kg száraz textil)	I _R ^(a)	5,0
	J _W ^(b)	1,04		J _R ^(b)	5,0
Energiafogyasztás kWh/ciklusonként, háztartási mosási-szárítási ciklus esetén, az eco 40–60 program használatakor, teljes és részleges töltöttség kombinációjával. A tényleges éves energiafogyasztás a készülék használatától függ.	0,593		Energiafogyasztás kWh/ciklusonként, háztartási mosási-szárítási ciklus esetén, az eco 40–60 program használatakor, teljes és részleges töltöttség kombinációjával. A tényleges éves energiafogyasztás a készülék használatától függ.	3,430	
Vízfogyasztás liter/ciklusonként, az eco 40–60 program alapján, teljes és részleges töltöttség kombinációjával. A tényleges vízfogyasztás függ attól, hogy a készüléket hogyan használják, illetve a víz keménységétől.	52		Vízfogyasztás liter/ciklusonként, háztartási mosási-szárítási ciklus esetén, teljes és részleges töltöttség kombinációjával. A tényleges vízfogyasztás függ attól, hogy a készüléket hogyan használják, illetve a víz keménységétől.	100	
Maximális hőmérséklet a kezelt textília belsejében ft (°C) ^(a)	Névleges mosási kapacitás	38	Visszamaradó nedvességtartalom ^(a) (%)	Névleges kapacitás	51
	Fél	36		Fél	52.3
	Negyed	23		Negyed	52.7

HU

Centrifuga sebessége (ford./perc) ^(a)	Névleges mosási kapacitás	1500	Centrifuga szárítási hatékonysági osztálya ^(a)	B	
	Fél	1500			
	Negyed	1500			
Eco 40-60 program időtartama (ó:perc)	Névleges mosási kapacitás	3:59	Mosási és szárítási ciklus időtartama (ó:perc)	Névleges kapacitás	9:40
	Fél	3:00		Fél	7:00
	Negyed	3:00			
Levegőbe kibocsátott akusztikus zajkibocsátás az eco 40–60 mosási ciklus centrifugálás szakaszában, névleges mosási kapacitás mellett	80		Levegőbe kibocsátott akusztikus zajkibocsátási osztály az eco 40–60 mosási ciklus centrifugálás szakaszában, névleges mosási kapacitás mellett	C	
Típus	Szabadon álló				
Kikapcsolt üzemmód (W)	0,50		Készenléti üzemmód (W)	N/A	
Késleltetett indítás (W) (ha alkalmazható)	4,00		Hálózati készenlét (W) (ha alkalmazható)	N/A	

A gyártó által kínált garancia minimális időtartama ^(b).

Ezt a terméket úgy tervezték, hogy ezüst ionokat bocsásson ki a mosási ciklus alatt

Nem

További információk:

A gyártó weboldalára mutató link, amelyen a Bizottság (EU) 2019/2023 rendelete II. mellékletének 9. pontja ⁽¹⁾ ^(b) szerinti információk megtalálhatók:

^(a) az eco 40-60 programra vonatkozóan.

^(b) a mosási és szárítási ciklusra vonatkozóan

^(c) az ezeket a tételeket illető módosításokra nem vonatkozik az (EU) 2017/1369 rendelet 4. cikkének 4. bekezdése.

^(e) ha ennek a cellának a végleges tartalmát a termékadatbázis automatikusan kitölti, a gyártónak nem kell beírnia az adatokat















2.3. PROGRAMOK

A következő programok közül választhat a szennyes típusától függően.

Programok	
Pamut	Tartós, hőálló textíliák pamut vagy lenvászon anyagból.
Kevert	Vegyes töltet pamut és szintetikus ruhákkal.
Steam Care Gozciklus	Babaruhák mosásához. Ez a program intenzívebb tisztítást és öblítést biztosít a babák bőrének védelmére.
Gyors 15'	Kisebb mennyiség vagy enyhén szennyezett ruhanemű gyors mosásához, 15 percen belül.
Csak szárítás	Csak szárításhoz válassza ezt a programot. A szárítási idő automatikusan beállítja magát a töltöttségtől függően.
Mosás és szárítás	Standard energiafelhasználású program.
Öblítés és centrifugálás	Csak öblítés és centrifugálás.
Csak centrifugálás	Csak centrifugálás kiválasztható centrifugálási sebességgel.
Farmer	Speciális program farmer ruházat mosásához.
Nagyméretű	Ez a program kifejezetten ágynemű huzathoz van kialakítva.
Gyapjú	Kézzel vagy géppel mosható gyapjúhoz, illetve gyapjúban gazdag textíliákhoz. Különösen gyengéd mosási program, amelynél a hosszabb programszüneteknek köszönhetően megelőzhető, hogy összemmenjenek a ruhák (a textíliák a folyékony mosószerben maradnak)
Szintetikus	Szintetikus anyagok (pl. pólók, kabátok, kevert szálás anyagok) mosásához. Kötött ruhák mosásakor kevesebb mosószert kell használni, megelőzve a túlzott mennyiségű buborék képződését.
ECO 40-60	Az alapértelmezett hőfok 40 °C (nem választható), megfelelő 40–60 °C közötti hőmérsékleten való mosáshoz
Intenzív	A mosási idő hosszabb, a makacs szennyeződések eltávolítása érdekében.
20°C	Az alapértelmezett hőfok 20 °C, hideg víz választható.
Gyors 45'	Kisebb mennyiség vagy enyhén szennyezett ruhanemű gyors mosásához, 45 percen belül.

HU

A táblázatban látható, melyik ciklushoz melyik opciók állíthatók be. Ha a beállítás nem lehetséges az adott ciklusnál, akkor a hozzá tartozó szimbólum villogni fog a kijelzőn. A **félkövér** betűvel szedett ábrák a gyári beállításra vonatkoznak.

Ciklus	Hőmérséklet beállítás °C-ban	Centrifuga sebesség beállítás ford./perc-ben	További funkciók
Pamut	40	1500	
Kevert	40	800	
Steam Care Gozciklus	60	800	
Gyors 15'	Hideg	800	
Csak szárítás	-	1500	
Mosás és szárítás	-	-	
Öblítés és centrifugálás	-	1000	
Centrifugálás	-	1000	
Farmer	60	1000	
Paplan	40	1000	
Gyapjú	40	600	
ECO 40-60	-	-	
Intenzív	40	800	
20°C	20	1000	
Gyors 45'	40	800	

Mosási programtáblázat

Programok	Névleges mosási / szárítási kapacitás kg-ban ⁽¹⁾	Ciklusidő, óra:perc	Energiafogyasztás, kWh/ciklus	Vízfogyasztás, liter/ciklus	Legmagasabb mosási hőmérséklet °C ⁽²⁾	Visszamaradó nedvesség %/centrifuga sebességben, ford./perc ⁽³⁾
Pamut	10,0	3:49	1,132	85	40	70
Kevert	10,0	1:30	0,889	85	40	70
Steam Care Gozciklus	10,0	1:52	1,512	85	60	70
Gyors 15'	2,0	0:15	0,030	40	15	75
Csak szárítás	7,0	4:14	3,556	42	-	0
Mosás és szárítás	3,5	7:00	2,291	77	21	3
	7,0	9:40	4,190	115	27	3
Öblítés és centrifugálás	10,0	0:30	0,070	28	-	65
Centrifugálás	10,0	0:12	0,040	-	-	65
Farmer	10,0	1:56	1,519	85	60	65
Paplan	10,0	1:48	0,920	85	40	65
Gyapjú	2,0	1:07	0,410	60	40	80
Intenzív	10,0	3:48	1,130	85	40	70
20°C	5,0	1:01	0,195	51	20	65
Gyors 45'	2,0	0:45	0,342	30,6	40	70
ECO 40-60	5,0	3:00	0,668	53	36	53
	10,0	3:59	1,058	73	38	53
	2,5	3:00	0,24	38	23	53

HU

Az EN 60456:2016/prA2019 és 2019/2014/EU, 2019/2023/EU szerint,
EU Mosó-szárítógép energiahatékonysági osztály: D

EU Mosógép energiahatékonysági osztály: B

Energia tesztprogram: ECO 40-60. Egyéb specifikációk alapértelmezettként.

Energia tesztprogram: Mosás és szárítás; Extra szárítás. Egyéb specifikációk alapértelmezettként.

Féltöltet 10,0 kg-os gépekhez: 5,0 kg.

Negyedtöltet 10,0 kg-os gépekhez: 2,5 kg

Megjegyzés!

- A táblázatban szereplő paraméterek kizárólag felhasználói referenciaként szolgálnak. A tényleges paraméterek eltérhetnek a táblázatban közölt paraméterektől.

⁽¹⁾ A száraz textilek maximális mennyisége, ami az adott ciklusban kezelhető

⁽²⁾ A szennyes legmagasabb, legalább 5 percig tartó hőmérséklete a mosási ciklus során.

⁽³⁾ A mosási ciklus után visszamaradó nedvesség víztartalom százalékban és centrifugálási sebességben, amelyen ezt elérték.

- ⁽⁴⁾ Az ECO 40-60 program a 40 vagy 60 °C-on mosható, normál mértékben szennyezett pamut szennyes ruházat mosására alkalmas, ugyanazon a cikluson belül. Ezt a programot a 2019/2023 EU szabályozásnak való megfelelés szerint értékelik.
- ⁽⁵⁾ A Mosás és szárítás program az Extra száraz szárítási szint beállítása mellett alkalmas a 40 vagy 60 °C-on mosható, normál mértékben szennyezett pamut szennyes ruházat ugyanazon cikluson belüli mosására, és olyan mértékű szárítására, hogy a ruhákat azonnal a szekrénybe lehet tenni. Ezt a programot a 2019/2023 EU szabályozásnak való megfelelés szerint értékelik.
- ⁽⁶⁾ Intenzív 60°C-os program, maximális centrifugálási sebesség és Csak szárítás szárítási szint beállítása

 Az Extra száraz programot a 96/60/EK szabályozásnak való megfelelés szerint értékelik.

Az ECO 40-60 program és a mosás és szárítás ciklus kivételével, az egyes programoknál megadott értékek tájékoztató jellegűek. A ciklus hossza eltérhet a táblázatban megadott adattól, a szennyes mennyiségétől, a vízhőmérséklettől, a környezeti hőmérséklettől és a megváltoztatott beállításoktól függően.

HU

Az energiafogyasztás szempontjából jellemzően azok a programok a leghatékonyabbak, amelyek alacsonyabb hőmérsékleten, hosszabb ideig tartanak.

Ha a háztartási mosó-szárítógépet az adott programhoz előírt kapacitásnak megfelelően töltik fel, azzal hozzájárulhatnak az energia- és víztakarékossághoz.

A zajt és a visszamaradó nedvességtartalmat a centrifuga sebessége befolyásolja: minél magasabb a centrifuga sebessége a centrifugálási szakaszban, annál magasabb a zaj, és annál alacsonyabb a visszamaradó nedvességtartalom.

Figyelem!

- Ha a gép működése során áramkimaradás történik, akkor a speciális memória eltárolja a kiválasztott programot. Az áramellátás visszaállása után a gép folytatja a programot.
- Az ajtót nem lehet kinyitni a mosási ciklus alatt.

3. TERMÉKISMERTETŐ

3.1. ELÖLNÉZET

A termék ábrája kizárólag referenciaként szolgál, és eltérhet a tényleges terméktől.

- | | |
|----------------------|---------------------|
| 1. Felső burkolat | 6. Vízkifolyó tömlő |
| 2. Kezelőpanel | 7. Ajtó |
| 3. Villamos tápkábel | 8. Mosószer adagoló |
| 4. Dob | 9. Vízellátó tömlő |
| 5. Szerviz szűrő | |

3.2. TARTOZÉKOK

- | | |
|---------------------------------|-------------------------|
| 10. Szállításhoz használt dugó | 12. Használati útmutató |
| 11. Vízellátó tömlő (hideg víz) | |

HU

3.3. KEZELŐPANEL

13. **Ki:** Be- vagy kikapcsolja a terméket.
14. **Start/szünet:** A mosás szüneteltetéséhez nyomja meg a gombot.
15. **Opció:** Ez lehetővé teszi további funkciók kiválasztását; ha kiválasztják, felvillan.
16. **Programok:** Válassza ki a szennyes típusának megfelelő programot.
17. **Kijelző:** A kijelző megmutatja a beállításokat, a becsült hátralévő időt, az opciókat és az állapotjelző üzeneteket a mosógéppel kapcsolatban. A kijelző bekapcsolva marad a teljes ciklus alatt.

3.4. KIJEJLŐ

- | | |
|------------------|-------------------------|
| A. Kijelző | B. Gyermekezár |
| Mosási idő | C. Ajtózár |
| Késleltetési idő | D. Automatikus szárítás |
| Sebesség | E. Extra szárítás |
| Hiba | F. Normál |
| Vége | G. Késleltetés |
| Hőm. | |

3.5. MOSÓSZER ADAGOLÓ

- I Előmosó szer
- II Fő mosószer
- ☼ Öblítő

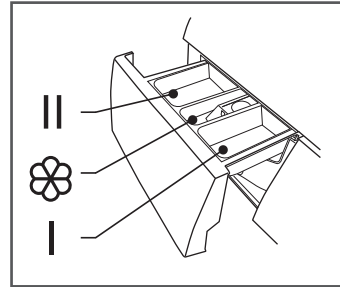

Megjegyzés: Az „I. Tartályt” nem kell használni ennél a modellnél.

HU

Programok	II	☼	Programok	II	☼
Pamut	●	○	Farmer	●	○
Kevert	●	○	Nagyméretű	●	○
Steam Care Gozciklus	●	○	Gyapjú	●	○
Gyors 15'	●	○	ECO 40-60	●	○
Csak szárítás		○	Intenzív	●	○
Mosás és szárítás	●		20°C	●	○
Öblítés és centrifugálás			Intenzív	●	○
Centrifugálás		○			

- Kötelező
- Opcionális

Megjegyzés!

- Ha mosóport használ, javasoljuk, hogy adjon egy kis vizet a mosószer tartályába, hogy megelőzze a mosószeres doboz bemenetének elzáródását és túlcsozdulását, amikor a gép feltöltődik vízzel.
- Az optimális mosási eredmény, valamint a víz- és energiafogyasztás csökkentése érdekében válasszon a kiválasztott mosási hőmérsékletnek megfelelő típusú mosószert.

3.6 MOSÓSZER JAVASLAT

javasolt mosószer	Mosási hőmérséklet	Szennyes és textil típusa
Nagy teljesítményű mosószer fehérítővel és optikai világosítóval.	40/60/90	Fehér színű, forralásálló pamut vagy lenvászon anyagú szennyes
Színes ruhákhoz való mosószer fehérítő és optikai világosító nélkül.	20/30/40	Színes, pamut vagy lenvászon anyagú szennyes
Színes ruhákhoz való, vagy kímélő mosószer, optikai világosító nélkül	20/30/40	Színes, könnyen kezelhető vagy szintetikus anyagú szennyes
Kímélő mosószer	20/30	Kényes textilek, selyem, viszkóz
Speciális gyapjú mosószer	20/30/40	Gyapjú

HU

Megjegyzés

A felhalmozódó vagy nyálkás mosószer vagy adalékot egy kis mennyiségű vízzel fel lehet hígítani, mielőtt a mosószer adagolóba töltik, megakadályozva, hogy a bemeneti nyílás elzáródjon, és a víz túlfolyását okozza.

Válasszon megfelelő típusú mosószert a maximális mosási teljesítmény, illetve a minimális víz- és energiafogyasztás érdekében.

A legjobb tisztítási eredmény eléréséhez nagyon fontos a megfelelő mosószer kiválasztása.

Ha nem tölti fel teljesen a dobot, akkor használjon kevesebb mosószert.

Mindig a vízkeménységnek megfelelően határozza meg a mosószer mennyiségét: ha a csapvíz lágy, használjon kevesebb mosószert.

Adagolja aszerint, hogy mennyire piszkos a ruha: a kevésbé szennyezett darabokhoz kevesebb mosószert használjon.

A nagyobb koncentrációjú (kompakt) mosószer különösen pontos adagolást igényel.

A következő tünetek a mosószer túladagolását jelzik:

- intenzív habosodás
- gyenge mosási és öblítési eredmény

A következő tünetek túl kevés mosószer adagolását jelzik:

- a szennyes elszűrkül
- a keletkezett vízkő a dobra, a fűtőelemre és/vagy a szennyesre ülepedik

4. FELÁLLÍTÁS

4.1. FELÁLLÍTÁSI TERÜLET

Figyelmeztetés!

- A terméket stabil talajra kell elhelyezni, hogy használat közben ne mozdulhasson el.
- Ügyeljen rá, hogy a berendezés ne a hálózati kábelen álljon.

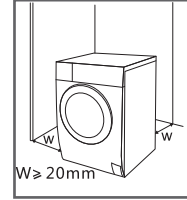

A gép üzembe helyezése előtt kövesse az alábbi lépéseket a megfelelő hely kiválasztásához:

1. Stabil, száraz és egyenes felületet válasszon.
2. Kerülje a közvetlen napfényt.
3. Gondoskodjon róla, hogy legyen megfelelő szellőzés.
4. Gondoskodjon róla, hogy a szobahőmérséklet 0 °C felett legyen.
5. Az üzembe helyezés pontjának hőforrásoktól, például széntől és gáztól távol kell lennie.

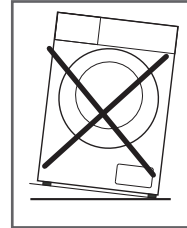

HU

4.2. A MOSÓGÉP KICSOMAGOLÁSA

Figyelmeztetés!

- A csomagolóanyag (pl. fólia, polisztirol hab) veszélyt jelenthet a gyermekek számára.
- Fulladásveszély! Minden csomagolóanyagot gyermektől elzárva kell tartani.

1. Távolítsa el a kartondobozt és a polisztirol szivacsot.
2. Emelje meg a mosógépet és távolítsa el az alsó csomagolást. Bizonyosodjon meg róla, hogy a kis, háromszög alakú szivacsot is levették az alsó résszel együtt. Ha nem, akkor fektesse az egységet az oldalára, majd távolítsa el a kis szivacsot az egység aljáról.
3. Távolítsa el a tápkábelt és a vízkifolyó tömlőt tartó ragasztószalagot.
4. Vegye le a belépő tömlőt a dobról.

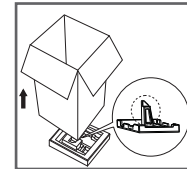

4.2.1. TÁVOLÍTSA EL A SZÁLLÍTÁSI CSAVAROKAT

Figyelmeztetés!

- A termék használata előtt el kell távolítani a szállításhoz használt csavarokat a berendezés hátuljáról.
- Órizza meg biztonságos helyen a szállításhoz használt csavarokat későbbi felhasználásra (szüksége lesz ezekre, ha másik helyre szeretné szállítani a berendezést).

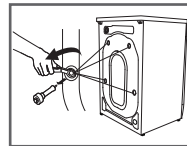

Kövesse az alábbi lépéseket a csavarok eltávolításához:

1. Lazítsa meg a 4 csavart egy csavarkulccsal, majd vegye le őket.
2. Zárja le a nyílásokat a szállításhoz használt dugókkal.
3. Tárolja a szállításhoz használt dugókat biztonságos helyen későbbi felhasználásra.

4.3. A MOSÓGÉP VÍZSZINTBE ÁLLÍTÁSA

Figyelmeztetés!

- A lezáró anyacsavarokat mind a négy lábón szorosan meg kell húzni a házhoz.
1. Ellenőrizze, hogy a lábak biztonságosan csatlakoznak-e a házhoz. Ha nem, fordítsa őket az eredeti pozíciójukba, majd húzza meg az anyacsavarokat.
 2. Lazítsa meg a lezáró anyacsavart, majd forgassa a lábat, amíg nem érintkezik szorosan a padlóval.
 3. Állítsa be a lábakat majd szorítsa meg őket egy csavarkulccsal, ügyelve rá, hogy a gép biztosan álljon.

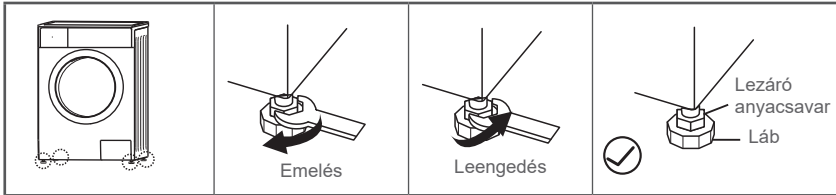

HU

4.4. A MOSÓGÉP CSATLAKOZTATÁSA

4.4.1. A VÍZELLÁTÓ TÖMLŐ CSATLAKOZTATÁSA

Figyelmeztetés!

- A szivárgás és a víz által okozott károk megelőzése érdekében kövesse a jelen fejezetben leírt utasításokat!
- Ne hajlítsa és ne törje meg, ne módosítsa és ne vágja le a vízbefolyó tömlőt.
- Ha a modell rendelkezik meleg vízes szeleppel, akkor csatlakoztassa a melegvíz-csaphoz a melegvíz-ellátó tömlővel. Az energiafogyasztás automatikusan csökken egyes programoknál.

Csatlakoztassa a bemeneti csövet a jelzett módon (a csavaros csap és a bemeneti cső közötti csatlakozás).

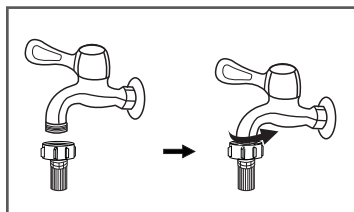

Menetes csap és bemeneti cső

Csatlakoztassa a bemeneti cső másik végét a termék hátulján lévő bemeneti szelephez, majd szorítsa meg erősen az óramutató járásával megegyező irányban.

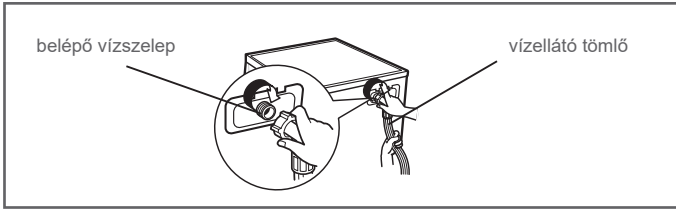

4.4.2. VÍZKIFOLYÓ TÖMLŐ

Figyelmeztetés!

- Ne hajlítsa meg és ne nyújtsa a vízkifolyó tömlőt.
- Helyezze a vízkifolyó tömlőt a megfelelő pozícióba, máskülönben a vízszivárgás károsodást okozhat.

HU

A vízkifolyó tömlő végét kettő módon lehet elhelyezni:

1. Helyezze közvetlenül a víz lefolyó nyílásába.
2. Csatlakoztassa a lefolyó nyílás elágazó leeresztő tömlőjéhez.

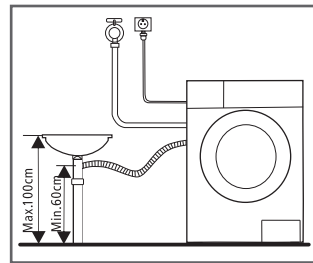
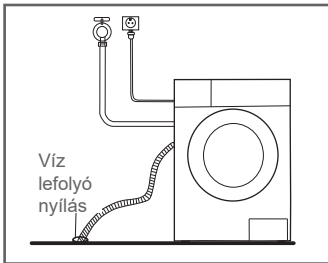

Megjegyzés!

- Ha a gép rendelkezik vízkifolyó tömlő-tartóval, akkor a következőképpen szerelje fel a vízkifolyó tömlőt:

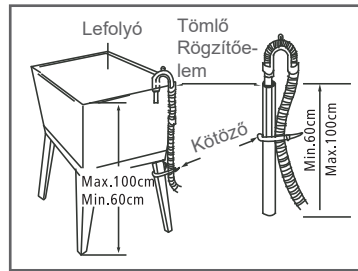
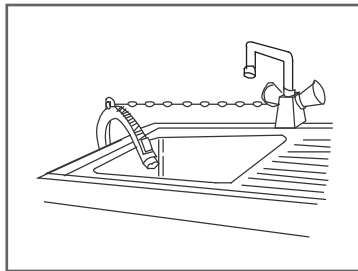

Figyelmeztetés!

- A vízkifolyó tömlő felszerelésekor rögzítse megfelelően a kötözővel.
- Ha a vízkifolyó tömlő túl hosszú, ne erőltesse a mosógépbe, mivel rendellenes zajokat okozhat.

5. HASZNÁLAT

5.1. GYORSINDÍTÁS

Vigyázat!





- Mosás előtt győződjön meg róla, hogy a mosógép megfelelően van-e bekötve.
- • Az első mosás előtt le kell futtatni egy teljes mosási ciklust ruhák nélkül, a következőképpen.

Kalibrálás

Az első használat előtt ajánlatos kalibrálni a mosógépet.

1. Úrítse ki a mosógépet.
2. Csatlakoztassa a mosógépet.
3. Kapcsolja be a mosógépet. Nyomja meg és tartsa nyomva 10 másodpercig a „Sebesség” és a „Késleltetés” gombot, amíg a kijelzőn meg nem jelenik a „t19”.
4. Nyomja meg a Start/szünet gombot a mosógép elindításához, és várjon, amíg a „****” megjelenik a kijelzőn.

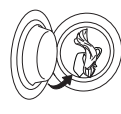
5.1.1. MOSÁS ELŐTT

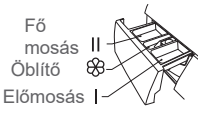
				
Csatlakoztassa	Nyissa ki a csapot	Töltet	Zárja be az ajtót	Adjon hozzá mosószert

HU

Megjegyzés: Csak akkor kell az „I. tartályba” tölteni mosószert, ha kiválasztotta az előmosás funkciót (nem mindegyik gépen elérhető).

5.1.2. MOSÁS

		
Válasszon ki egy programot	Válassza ki a funkciót vagy az alapértelmezettet	Start

Megjegyzés:

- Ha az alapértelmezettet választotta, akkor a 2. lépést ki lehet hagyni.
- A funkciógomb táblázata kizárólag referenciaként szolgál; a tényleges funkciók a terméktől függően eltérőek lehetnek.
- A mosógépet 0–40 °C környezeti hőmérsékleten kell használni. Ha 0 °C alatt használják, akkor a belépő szelep és a leeresztő rendszer károsodhat. Ha a gépet 0 °C vagy az alatti hőmérsékletű helyiségben van elhelyezve, akkor olyan helyre kell vinni, ahol magasabb a környezeti hőmérséklet, annak érdekében, hogy a vízellátó tömlő és a kifolyó tömlő nem fagyjon meg használat előtt.
- Mosás előtt ellenőrizze a ruhacímkeket és a mosószert utasításait. Használjon nem habzó vagy kevésbé habzó, mosáshoz alkalmas mosószert.

HU

		
Nézze meg a címkét	Ürítse ki a zsebeket	Kösse meg a hosszú zsinórokat, húza be a cipzárokat és gombolja be a gombokat
		
A kisméretű ruhadarabokat tegye mosózsákba	Fordítsa ki a könnyen száladodó és hosszúszerű ruhaneműt	Válogassa szét a ruhákat az anyaguk szerint

Figyelmeztetés!

- Ha csak egy-egy darab ruhát mos, akkor a mosógép kiegyenlítetlenné válhat. Az optimális leeresztés biztosításához mosson több ruhát együtt.
- Ne mosson olyan ruhákat, amelyek kerozinnal, gázolajjal, alkohollal vagy más, gyúlékony anyaggal érintkeznek.

5.1.2.1. SEBESSÉG

Speed

Nyomja meg ezt a gombot a sebesség megváltoztatásához.

Programok	Alapértelmezett sebesség (rpm)	Programok	Alapértelmezett sebesség (rpm)
Pamut	1500	Farmer	1000
Kevert	800	Nagyméretű	1000
Steam Care Gozciklus	800	Gyapjú	600
Gyors 15'	800	ECO 40-60	-
Csak szárítás	1500	Intenzív	800
Mosás és szárítás	-	20 °C	1000
Öblítés és centrifugálás	1000	Gyors 45'	800
Centrifugálás	1000		

5.1.2.2. HŐMÉRSÉKLET

Temp.

Nyomja meg ezt a gombot a hőmérséklet szabályozásához: Hideg, 20 °C, 30 °C, 40 °C, 60 °C, 90 °C

5.1.2.3. KÉSLELTETÉS

A késleltető funkció beállítása

1. Válasszon ki egy programot.
2. Nyomja meg a késleltetés gombot az idő beállításához (a késleltetési idő 0 - 24 h).
3. Nyomja meg a start/szünet gombot a késleltetési művelet megkezdéséhez.



Válassza ki a programot



Az idő beállítása



Start

A késleltetési funkció megszakítása:

Addig nyomja a késleltetés gombot, amíg a kijelzőn 0 óra nem látható. A gombot a program indítása előtt kell megnyomni. Ha már elindította a programot, akkor nyomja meg a be/ki gombot a program visszaállításához.

HU

Vigyázat!

- Ha a mosógép működése során áramkimaradás történik, akkor a speciális memória eltárolja a kiválasztott programot. Az áramellátás helyreállása után a program folytatódik.

5.1.2.4 SZÁRÍTÁSI SZINT



Nyomja a Szárítás gombot folyamatosan a szárítási szint kiválasztásához: Extra szárítás/Normál szárítás/Enyhe szárítás.

Extra szárítás: Akkor válassza ezt az opciót, ha a szárítás után azonnal szeretné felvenni a ruhát.

Normál szárítás: Normál szárítási ciklus.

Automatikus szárítás: Válassza ezt a opciót automatikus szárításhoz.

MEGJEGYZÉS:

- Szárítási tippek
 - A ruhákat centrifugálás után lehet szárítani
 - Az optimális szárítási eredmények érdekében válogassa szét a ruhákat az anyagtípusnak és a szárítási hőmérsékletnek megfelelően.
 - Ha a szárítás után szeretné kivásalni a ruháit, hagyja őket pihenni egy kicsit a ciklus vége után.
- Szárítógépbe nem rakható ruhák:
 - A különösen finom darabokat, például a szintetikus függönyöket, gyapjú és selyem anyagokat, fémrészekkel rendelkező ruhákat, nejlonharisnyát, nagyméretű ruhákat (pl.: anorák), ágyneműt, ágytakarót, hálózsákokat és paplant tilos szárítani.
 - A habszivaccsal vagy ehhez hasonló anyagokkal bélelt darabokat tilos gépben szárítani.
 - A testápoló, hajspray, körömlakk-lemosó és hasonló anyagmaradványokkal

szennyezett darabokat tilos gépben szárítani, mert káros gőzök keletkezhetnek.



HYGINENE PRO: Ha a Hygiene Pro világítása ég, akkor ez a funkció automatikusan aktiválódik. A Self-Clean funkció automatikusan aktiválódik minden mosási ciklusnál. A Hygiene Pro rendszer segít a szennyes folyamatos tisztán tartásában.

5.1.2.5. GYERMEKZÁR



A gyermekek által okozott hibás működés elkerülése érdekében.



Válassza ki a programot



Start

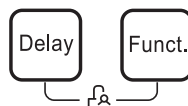

Nyomja meg és tartsa lenyomva 3 másodpercig a [Delay] és a [Funct.] gombot, amíg a hangjelzés meg nem szólal.

HU

Vigyázat!

- A „Gyermekezár” csak a két gomb lenyomásával és tartásával lehet kioldani. A „Gyermekezár” a főkapcsoló és a „Gyermekezár” gombon kívül az összes gombot lezárja.
- A program kiválasztása és a mosási ciklus elindítása előtt oldja ki a „Gyermekezár”.

5.1.2.6. ÚJRATÖLTÉS



Ez a művelet a mosási ciklus alatt végezhető el. Ha a dob még mindig forog, és nagy mennyiségű forró víz van benne, akkor az ajtót nem lehet kinyitni erővel. Ha a mosási ciklus közben szeretne hozzáadni ruhákat, akkor kövesse az alábbi lépéseket:

1. Nyomja meg és tartsa lenyomva a [Start/szünet] gombot 3 másodpercig, és várjon, amíg a dob forgása le nem áll.
2. Az ajtózár kioldása.
3. Pakolja be a ruhákat, zárja be az ajtót, majd nyomja meg ismét a [Start/szünet] gombot.



Nyomja meg [] és 3 másodpercig tartsa lenyomva



Pakolja be a ruhákat



Start

Vigyázat!

Ne használja az újratöltés funkciót, ha a vízszint a belső cső szélé felett van, vagy ha a hőmérséklet magas

5.1.2.7. A HANGJELZÉS NÉMÍTÁSA



Start



Nyomja 3 másodpercig a [Temp.] gombot a hangjelzés némításához.

A hangjelzés bekapcsolásához nyomja meg ismét a gombot 3 másodpercig. A beállítás a következő visszaállításkor megmarad.

Vigyázat!

- Ha a hangjelzés le van némítva, akkor semmilyen hangot nem fog adni.

HU

5.1.3. MOSÁS UTÁN

A hangjelzés sípol, vagy megjelenik az „End” felirat a kijelzőn.

6. KARBANTARTÁS ÉS TISZTÍTÁS

Figyelmeztetés!

- A karbantartási feladatok elvégzése előtt kapcsolja ki a készüléket és zárja el a csapot.

6.1. A HÁZ TISZTÍTÁSA

A rendszeres karbantartással növelhető a készülék élettartama. A készülék felületét higított, nem durva, semleges mosószerrel lehet tisztítani, szükség szerint. Ha túlfolyik a víz, egy nedves ruha segítségével azonnal itassa fel. Ugyeljen arra, hogy a házhoz ne érjenek éles tárgyak.

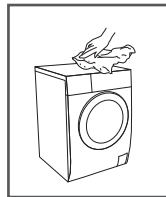

Megjegyzés!

Ne használjon hangyasavat, annak higított oldatait, illetve ezekkel azonos anyagokat, például alkoholt, oldószert vagy más vegyi anyagot.

6.2. A DOB TISZTÍTÁSA

A dob fémtárgyak által okozott rozsdásodását azonnal el kell távolítani klórmentes tisztítószerrel.

Soha ne használjon acél dörzsit.

Megjegyzés!

Ne tegyen ruhát a mosógépbe, amíg a dobot tisztítja.

HU

6.3. AZ AJTÓTÖMÍTÉS ÉS AZ ÜVEG TISZTÍTÁSA

Törölje át az üveget és a tömítést minden mosási ciklus után a szőszök és a szennyeződések eltávolításához. A szőszök felhalmozódása szivárgást okozhat. Minden mosás után távolítson el minden érmét, gombot és egyéb tárgyat a tömítésből.

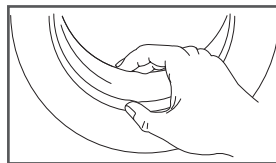

6.4. A BELÉPŐ SZŰRŐ TISZTÍTÁSA

Megjegyzés!

- A belépő szűrőt ki kell tisztítani, ha a vízáramlás akadozni kezd.
- 3 havonta tisztítsa meg a belépő szűrőt a berendezés normál működésének biztosítása érdekében.

6.4.1. A CSAPBAN LÉVŐ SZŰRŐ TISZTÍTÁSA

1. Zárja el a csapot.
2. Vegye le a vízellátó tömlőt a csapról.
3. Tisztítsa meg a szűrőt.
4. Csatlakoztassa vissza a vízellátó tömlőt.

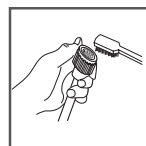
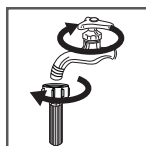

6.4.2. A MOSÓGÉP BEN LÉVŐ SZŰRŐ TISZTÍTÁSA:

1. Csavarja le a bemeneti csövet a gép hátuljáról.
2. Húzza ki a szűrőt egy hosszú csőrű fogóval, majd tegye vissza, miután elmosta.
3. Használja a kefét a szűrő tisztításához.
4. Csatlakoztassa újra a bemeneti csövet.

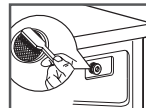

Megjegyzés!

- A szűrőt ki lehet húzni a csőből a tisztításhoz.
- Csatlakoztassa újra és nyissa ki a csapot.

6.4.3. A MOSÓSZER-ADAGOLÓ TISZTÍTÁSA

1. Tolja az adagolófiók belsejében lévő öblítőfedél gombját „A” pozícióba (lásd az 1. ábrán szereplő nyilat).
2. Emelje fel, és vegye ki az öblítőfedeleket. Mossa el az összes nyílást folyó víz alatt.
3. Tegye vissza az öblítőfedeleket, és tolja vissza a fiókot a helyére.

			
Húzza ki az adagolófiókot az „A” megnyomásával	Tisztítsa meg az adagolófiókot folyó víz alatt	Tisztítsa meg a rekesz belsejét egy régi fogkefével	Tegye be az adagoló fiókot

HU



Megjegyzés!

- A készülék tisztításához ne használjon alkoholt, oldószereket vagy vegyszereket.
- Tisztítsa meg a mosószer adagolót 3 havonta a berendezés normál működésének biztosítása érdekében.

6.4.4. A LEERESZTŐ SZIVATTYÚ SZŰRŐJÉNEK TISZTÍTÁSA

Figyelmeztetés!

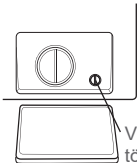
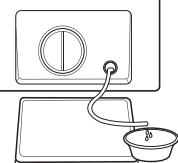
- Vigyázzon a forró vízzel!
- Hagyja lehűlni a tisztítószeroldatot.
- Az áramütés megelőzésére a szűrő mosása előtt húzza ki a gép csatlakozódugóját.
- A leeresztő szivattyú szűrője eltávolítja a cérnaszálakat és a kisebb idegen anyagokat a vízből.
- Rendszeresen, háromhavonta végezze el a szűrő tisztítását a készülék normál működésének biztosítása érdekében.

		
Nyissa ki a szervizajtót	Húzza ki a vészleeresztő tömlőt egy 90 fokban elfordítva, és vegye le a sapkát	A víz leeresztése után tegye vissza a vészleeresztő tömlőt
		
Az óramutató járásának irányába forgatva nyissa ki a szűrőt	Távolítsa el az idegen anyagokat	Tegye vissza a szűrőt és zárja be a szervizajtót

Vigyázat!

- Bizonyosodjon meg róla, hogy a szűrőt és a vészleeresztő tömlőt megfelelően tette vissza, máskülönben vízszivárgás léphet fel.
- Ha az Ön mosógépe nem rendelkezik vészleeresztő tömlővel, akkor hagyja ki a 2. és 3. lépést.
- A készülék használata után közvetlenül forró víz lehet a szivattyúban, a programtól függően. Ne vegye le a szivattyú borítását a mosási ciklus közben. Mindig várja meg, hogy a készülék a ciklus végére érjen, ki legyen ürítve és kihűljön. A borítás visszahelyezésekor gondoskodjon róla, hogy szorosan rögzítsék.

6.5. HIBAELHÁRÍTÁS

A készülék nem indul el, vagy működés közben leáll.

Próbáljon megoldást találni a problémára. Ha ez nem lehetséges, akkor vegye fel a kapcsolatot az ügyfélszolgálattal.

Leírás	A probléma oka	Megoldás
A mosógép nem indul el	A mosógép ajtaja nincs bezárva rendesen	Indítsa újra, ha az ajtó be van zárva Ellenőrizze, hogy nem szorultak-e be a ruhák
Az ajtót nem lehet kinyitni	A biztonsági védelem működik	Szakítsa meg a hálózati tápellátást, majd indítsa újra
Vízszivárgás	A belépő tömlő és a kilépő tömlő közti csatlakozás nem tömör	Ellenőrizze és szorítsa meg a vízcsöveket Tisztítsa meg a kilépő tömlőt
Mosószer maradványok a mosószer adagolóban	A mosószer nedves vagy összeállt	Tisztítsa meg a mosószer adagolót
A kijelző nem világít	A CPU vagy a kábelek nincsenek csatlakoztatva	Ellenőrizze, hogy nincs-e áramkimaradás, és hogy megfelelően vannak-e csatlakoztatva a csatlakozók
Rendellenes zaj		Ellenőrizze, hogy nem távolították-e el a rögzítőcsavarokat Ellenőrizze a padló szintjét

Hiba kijelző	Ok	Megoldás
E30	A mosógép ajtaja nincs bezárva rendesen	Indítsa újra, ha az ajtó be van zárva Ellenőrizze, hogy nem szorultak-e be a ruhák
E10	Vízbemeneti probléma mosás közben	Ellenőrizze, ha a víznyomás túl alacsony Egyenesítse ki a vízcsövet Ellenőrizze, hogy a belépő vízszelep szűrője nincs-e elzáródva
E21	A víz leeresztése túl sokáig tart	Ellenőrizze, hogy a vízkifolyó tömlő nincs-e eltömődve
E12	Víz túlfolyás	A mosógép újraindítása
EXX	Egyéb	Ha a problémát nem tudja megoldani, akkor hívja az ügyfélszolgálatot

Megjegyzés!

Az ellenőrzés után kapcsolja be újra a mosógépet. Amennyiben a probléma továbbra is fennáll, forduljon az ügyfélszolgálathoz.

6.6. PÓTALKATRÉSZEK

A készülékéhez való pótalkatrészek legalább 10 évig elérhetők. Ha kérdés merül fel, kérjük vegye fel a kapcsolatot ügyfélszolgálatunkkal.

FIGYELMEZTETÉS:

- Áramütés veszélye.
- Soha ne próbálja meg a hibás vagy vélhetően hibás készüléket megjavítani. Ezzel veszélyeztetheti a saját és a későbbi tulajdonosok életét. A javítási munkálatokat kizárólag arra jogosult szakember végezheti.
- A nem megfelelő javítás érvényteleníti a garanciát, és az azt követő károsodásokat nem ismerjük el.

HU

7. JÓTÁLLÁS ÉS A FELELŐSSÉG TERJEDELME

Erre a termékre a vásárlás időpontjától számított 36 hónap jótállás vonatkozik (amely tartalmazza a helyi jogszabályok által meghatározott 24 hónapos törvényes jótállást, valamint a márka által kínált 12 hónap további jótállást), minden gyártási- vagy anyaghibából eredő meghibásodásra.

Ez a jótállás nem terjed ki a rossz telepítésből, helytelen használatból, vagy a termék természetes elhasználódásából eredő károokra.

A jótállás nem vonatkozik:

- A helytelen használatból, balesetből, átalakításból vagy nem megfelelő áramerősségű, illetve feszültségű elektromos csatlakozásból eredő károokra vagy meghibásodásokra.
- Olyan termékekre, amelyeknek garancia címkéje vagy sorozatszama sérült, megváltozott, eltávolították vagy rozsdás.
- A cserélhető akkumulátorokra és tartozékokra 6 hónap jótállás vonatkozik.
- Az akkumulátor meghibásodására, ha a túl hosszú töltés, vagy az útmutatóban leírt biztonsági előírások figyelmen kívül hagyása miatt következett be.
- Esztétikai hibákra, ideértve a karcolást, ütésnyomokat vagy egyéb sérüléseket.
- Engedéllyel nem rendelkező személy által végzett bármilyen beavatkozásból bekövetkezett károokra.
- A természetes kopásból vagy a termék természetes elhasználódásából eredő meghibásodásokra.
- A hálózati paraméterek megváltozása miatt szükséges programfrissítésekre.
- Harmadik fél programjának módosítás, változtatás vagy adaptálás céljából történő használata következtében meghibásodott termékekre.
- A gyártó által jóváhagyott tartozékok nélküli használat következtében meghibásodott termékekre.
- A rozsdás termékekre.

A gyártó semmi esetre sem tehető felelőssé a lemezen tárolt adatok elvesztéséért.

Hasonlóképpen, a gyártó nem köteles ellenőrizni, hogy a visszavitt termékéből eltávolították-e a SIM/SD kártyákat.

A javított vagy cserélt termékek tartalmazhatnak új és/vagy újracsomagolt összetevőket és tartozékokat

HU

CUPRINS:

1. INSTRUCȚIUNI PRIVIND SIGURANȚA	P. 180
2. DATE TEHNICE	P. 185
3. DESCRIEREA PRODUSULUI	P. 192
4. INSTALAREA	P. 195
5. UTILIZAREA	P. 197
6. ÎNTREȚINEREA ȘI CURĂȚAREA	P. 203
7. GARANȚII ȘI LIMITE DE RESPONSABILITATE	P. 207

1. INSTRUCȚIUNI PRIVIND SIGURANȚA



Înainte de a folosi acest aparat electric, citiți cu atenție instrucțiunile de mai jos și păstrați-le pentru utilizare ulterioară.

RO

1. Dacă este deteriorat cablul de alimentare, acesta trebuie înlocuit de producător, de agentul său de service sau de persoane calificate în mod similar pentru a se evita orice pericol.
2. Înainte de a conecta aparatul la o priză de perete, asigurați-vă că valoarea curentului electric local corespunde cu cea indicată pe plăcuța caracteristicilor tehnice situată pe aparat. Conectați întotdeauna aparatul la o priză cu împământare.
3. Deconectați cablul de alimentare de la priză când nu utilizați aparatul și înainte de a efectua orice lucrări de curățare sau de întreținere.
4. Utilizați noile seturi de furtunuri furnizate cu aparatul. Nu reutilizați seturile vechi de furtunuri.
5. Întotdeauna deconectați mașina de la priză și opriți alimentarea cu apă după utilizare.
6. Asigurați-vă că presiunea apei a sursei dumneavoastră de alimentare cu apă este cuprinsă între presiunea minimă de admisie și presiunea maximă de admisie a apei.

7. Pentru siguranța dumneavoastră, ștecherul trebuie introdus într-o priză împământată cu trei poli. Asigurați-vă că priza este împământată corect și fiabil.

8. Racordurile de apă și cablurile electrice trebuie conectate de un tehnician calificat în conformitate cu instrucțiunile fabricantului și cu reglementările locale privind siguranța.

9. Pericol pentru siguranța copiilor!

10. Acest aparat poate fi utilizat de către copii cu vârsta de peste 8 ani și de către persoane cu capacități fizice, senzoriale sau intelectuale reduse ori lipsite de cunoștințe sau de experiență, dacă sunt supravegheate sau au fost instruite cu privire la utilizarea aparatului în deplină siguranță și înțeleg pericolele la care se expun. Este interzisă efectuarea curățării și a întreținerii aparatului de către copii nesupravegheați.

11. Copiii cu vârsta sub 3 ani trebuie ținuti la distanță, cu excepția cazului când sunt supravegheați în mod continuu. Nu lăsați copiii să se joace cu aparatul.

12. Animalele de companie și copiii riscă să se urce pe mașină. Verificați mașina cu atenție înainte de utilizare.

13. Geamul de sticlă se poate încălzi foarte tare în timpul utilizării. Țineți copiii și animalele de companie la distanță pe durata utilizării mașinii.

14. Risc de sufocare! Păstrați toate materialele de ambalare în locuri inaccesibile copiilor și bebelușilor!

15. Asigurați-vă că aveți acces la ștecherul aparatului după instalarea mașinii.

16. Pericol de explozie!

17. Nu spălați sau să uscați articole care au fost îmbibate sau curățate, spălate sau înmuiate în combustibil sau substanțe explozive (precum ceară, ulei, benzină, degresanți, solvenți pentru curățare uscată și kerosen) Acestea riscă să producă un incendiu sau o explozie.

Instalarea

1. Acest aparat este numai pentru utilizare în interior.
2. Acest aparat nu este proiectat pentru a fi încorporat.
3. Orificiile de aerisire nu trebuie obstrucționate cu mochetă.
4. Mașina de spălat nu trebuie instalată în băi sau în încăperi foarte umede ori în spații în care se află gaze caustice sau explozive.
5. Modelele cu o singură supapă de admisie trebuie conectate la alimentarea cu apă rece. Modelele cu supape de admisie duble trebuie conectate corect la alimentarea cu apă caldă și la alimentarea cu apă rece.
6. Ștecherul trebuie să rămână accesibil după instalare.
7. Pentru a preveni avarierea produsului, îndepărtați toate ambalajele și bolțurile de transport înainte de utilizare.
8. Acest produs este destinat numai uzului casnic și numai pentru materiale textile lavabile în mașina de spălat rufe.
9. Nu vă urcați și nu vă așezați deasupra mașinii.
10. Nu vă sprijiniți de ușa mașinii.
11. Măsuri de precauție în vederea manevrării:
12. Bolțurile de transport trebuie reinstalate de către un tehnician.
13. Apa acumulată în mașină trebuie evacuată.
14. Manevrați mașina cu grijă. Nu apucați niciodată de piese proeminente ale mașinii când o ridicați. Nu utilizați ușa mașinii ca și mâner când deplasați aparatul.
15. Acest aparat este greu. Aveți grijă în timpul transportului.
16. Nu închideți ușa mașinii cu forță excesivă. Dacă ușa se închide greu, asigurați-vă că hainele sunt introduse complet în cuvă și că sunt distribuite uniform.
17. Nu utilizați mașina ca să spălați covoare.
18. Mașina de spălat trebuie calibrată înainte de a o

utiliza.

19.Înainte de a spăla haine pentru prima dată, mașina de spălat trebuie să execute un ciclu complet de spălare fără haine în interior.

20.Nu amplasați solvenți inflamabili, explozibili sau toxici în mașină (de ex. benzină sau alcool) ori să-i utilizați ca detergenți. Utilizați numai detergenți care sunt adecvați pentru mașina de spălat.

21.Asigurați-vă că toate buzunarele sunt golite. Obiectele ascuțite și rigide precum monezi, bijuterii, cuie, șuruburi sau pietre pot cauza defecțiuni grave ale mașinii.

22.Asigurați-vă că apa din interiorul cuvei s-a scurs înainte de a deschide ușa. Nu deschideți ușa dacă în

RO

cuvă apa este vizibilă.

23.Aveți grijă să nu vă ardeți când produsul evacuează apă fierbinte.

24.Nu reumpleți apa cu mâna în timpul spălării.

25.Dacă doriți să uscați să uscați în uscătorul de rufe textile ce conțin ulei vegetal sau de gătit ori care au fost contaminate cu produse de coafat, spălați-le în apă caldă cu detergent înainte de a le introduce în uscătorul de rufe. Acest lucru va reduce, dar nu va elimina complet riscul.

26.Ventilație adecvată trebuie furnizată pentru a preveni generarea de gaze în încăpere de către aparatele care consumă alți combustibili (incluzând focurile deschise).

27.Articolele care au fost murdărite cu substanțe precum ulei de gătit, acetonă, alcool, petrol, kerosen, produse de îndepărtat petele, terebentină, ceară și produse de îndepărtat ceara trebuie spălate în apă caldă cu o cantitate suplimentară de detergent înainte de a fi uscate în aparat.

28.Articolele precum cauciucul spumat (spumă de latex), căștile de baie, textilele impermeabile, articolele cauciucate pe dos și hainele sau pernele cu suprafețe de

cauciuc spumat nu trebuie uscate în mașină.

29. Balsamurile de rufe sau alte produse similare trebuie utilizate conform specificațiilor din instrucțiuni.

30. Ușa aparatului poate fi deschisă în timpul ciclului, după golirea apei din cuva mașinii. Acest lucru necesită aproximativ 15 secunde.

31. Partea finală a ciclului de uscare este executată fără căldură (ciclu de răcire) pentru a se asigura că articolele sunt aduse la temperatura la care acestea nu vor fi afectate.

32. Înainte de a utiliza aparatul, goliți buzunarele de orice obiecte precum, brichete și chibrituri.

RO

33. **AVERTISMENT:** Nu opriți niciodată un uscător de rufe înainte de terminarea ciclului de uscare decât dacă toate articolele sunt îndepărtate rapid și întinse astfel încât căldura să fie disipată.

34. **AVERTISMENT:** Aparatul nu trebuie alimentat printr-un dispozitiv extern de pornire, cum ar fi un temporizator, și nici să fie conectat la un circuit care este frecvent pornit și oprit de furnizor.

35. Aparatul nu poate fi instalat în spatele unei uși ce se închide, o ușă culisantă ori o ușă cu balama pe partea opusă a uscătorului de rufe, astfel încât deschiderea completă a ușii uscătorului de rufe să fie restricționată.

36. Acest aparat este destinat uzului casnic sau în scopuri similare precum:

- spații de bucătărie pentru personal din magazine, birouri și alte medii de activitate;
- ferme;
- de către clienți în hoteluri, moteluri și alte locații de tip rezidențial;
- locații de tip pensiune;
- spații comune în blocuri de apartamente.

37. Masa maximă a hainelor uscate care pot fi spălate în

aparatur este 10,0 kg. Masă maximă de haine care pot fi uscate în aparat este 7,0 kg.

38. Uscătorul nu poate fi utilizat dacă pentru curățare au fost utilizate produse chimice industriale.

39. Colectorul de scame trebuie curățat frecvent.

40. Nu trebuie permisă acumularea scamelor în jurul uscătorului de rufe.

41. Nu uscați articole nespălate în uscătorul de haine.



Acest marcaj indică faptul că acest produs nu trebuie eliminat cu alte deșeuri menajere pe tot teritoriul UE. Pentru a preveni posibilele pericole pentru mediu sau sănătatea umană de la eliminarea necontrolată a deșeurilor, reciclați acest produs în mod responsabil pentru a promova reutilizarea durabilă a resurselor materiale. Pentru a returna dispozitivul dumneavoastră uzat, vă rugăm să utilizați sistemele de colectare sau să contactați magazinul de unde ați cumpărat produsul. Acesta poate prelua acest produs în vederea reciclării sale în siguranță.

RO

2. DATE TEHNICE

2.1. SPECIFICAȚII TEHNICE

Alimentare cu energie electrică	220-240 V~, 50 Hz
Putere nominală	1900 W
Putere de uscare	1300 W
Curent max.	10 A
Presiune standard a apei	0,05 MPa~1 MPa
Model	600082849/ 600082850/ 600082851/ 600082852/ 600082853/ 600082854
Capacitate de spălare	10,0 kg
Dimensiuni (L x P x H)	595 x 565 x 850
Greutate netă	72 kg

2.2. FIȘA PRODUSULUI

Numele furnizorului sau marca comercială: Auchan

Adresa furnizorului ^(b): SAS OIA, 200, rue de la Recherche, Le Colibri BP 169, 59650 Villeneuve d'Ascq, France

Identificator de model: 600082849/ 600082850/ 600082851/ 600082852/ 600082853/ 600082854

Parametri generali ai produsului:

Parametru	Valoare		Parametru	Valoare	
Capacitate nominală ^(b) (kg)	7,0		Dimensiuni în cm	Înălțime	85
				Lățime	60
				Adâncime	57
EEl _w ^(a)	60,0		Clasa de eficiență energetică	EEl _w ^(a)	B
EEl _{wd} ^(b)	67,0			EEl _{wd} ^(b)	D
Index de eficiență de spălare	I _w ^(a)	1,04	Eficiență de clătire (g/kg textile uscate)	I _R ^(a)	5,0
	J _w ^(b)	1,04		J _R ^(b)	5,0
Consum energetic în kWh pe ciclu pe ciclu de spălare a mașinii de spălare rufe cu uscător casnice, utilizând programul eco 40-60 cu o combinație de încărcări complete și parțiale. Consumul real de energie va depinde de modul în care este folosit aparatul.	0,593		Consum energetic în kWh pe ciclu pe ciclu de spălare a mașinii de spălare rufe cu uscător casnice, utilizând programul eco 40-60 cu o combinație de încărcări complete și parțiale. Consumul real de energie va depinde de modul în care este folosit aparatul.	3,430	
Consum de apă în litri pe ciclu, bazat pe programul eco 40-60 cu o combinație de încărcări complete și parțiale. Consumul real de apă va depinde de modul în care este folosit aparatul și de duritatea apei.	52		Consum de apă în litri pe ciclu, pe ciclu de spălare și uscare a mașinii de spălare rufe cu uscător casnice, cu o combinație de încărcări complete și parțiale. Consumul real de apă va depinde de modul în care este folosit aparatul și de duritatea apei.	100	
Temperatură maximă în interiorul unui picior de material textil tratat (°C) ^(a)	Capacitate de spălare nominală	38	Conținut de umezeală rămas ^(a) (%)	Capacitate nominală	51
	Jumătate	36		Jumătate	52.3
	Sfert	23		Sfert	52.7

RO

Viteză de stoarcere (rpm)) ^(a)	Capacitate de spălare nominală	1500	Clasa de eficiență energetică la stoarcere-uscare ^(e)	B	
	Jumătate	1500			
	Sfert	1500			
Durată program Eco 40-60 (h:min)	Capacitate de spălare nominală	3:59	Durată ciclul de spălare și uscare (h:min)	Capacitate nominală	9:40
	Jumătate	3:00		Jumătate	7:00
	Sfert	3:00			
Emisii sonore transmise prin aer în faza de stoarcere pentru ciclul de spălare eco 40-60 la capacitate de spălare nominală	80		Clasă de emisii sonore transmise prin aer în faza de stoarcere pentru ciclul de spălare eco 40-60 la capacitate de spălare nominală	C	
Tip	Fără suport				
Mod oprit (W)	0,50	Mode de veghe (W)		Nu este cazul	
Pornire întârziată (W) (dacă este cazul)	4,00	Standby în rețea (W) (dacă este cazul)		Nu este cazul	
Durata minimă a garanției oferite de furnizor ^(b).					
Acest produs a fost proiectat să elibereze ioni de argint în timpul ciclului de spălare			Nu		
Informații suplimentare:					
Weblink pentru website-ul furnizorului, unde informațiile de la punctul 9 al Anexei II a Regulamentului comisiei (UE) 2019/2023 ⁽¹⁾ ^(b) se găsește:					
^(a) pentru programul eco 40-60.					
^(b) pentru ciclul de spălare și uscare					
^(c) modificări la aceste articole nu trebuie considerate relevante în sensul paragrafului 4 al Articolului 4 din Regulamentul (UE) 2017/1369.					
^(e) dacă baza de date a produsului generează automat conținutul definitiv al acestei celule înseamnă că furnizorul nu a introdus datele.					















RO

2.3. PROGRAME

Puteți alege următorul program conform tipului rufelor.

Programe	
Bumbac	Textile rezistente la purtat, rezistente la căldură, fabricate din bumbac sau in.
Mixte	Încărcături amestecate formate din articole din bumbac și sintetice.
Spălare Cu Aburi	Pentru spălarea articolelor de îmbrăcăminte pentru bebeluși. Acest program curăță și clătește mai bine pentru a proteja pielea bebelușului dumneavoastră.
Rapid 15	Pentru spălarea rapidă a unei cantități mici de îmbrăcăminte care nu este foarte murdară în 15 minute.
Numai uscare	Selectați acest program pentru a usca haine. Durata de uscare este setată automat în funcție de încărcătură.
Spălare și Uscare	Este programul energetic standard.
Clătire & Stoarcere	Numai clătire și stoarcere.
Stoarcere	Numai stoarce cu viteza de stoarcere putând fi selectată.
Blugi	Program special pentru îmbrăcămintea de blugi.
Plapuma	Program conceput special pentru spălarea plăpumilor.
Lână	Pentru spălarea de mână sau la mașină a articolelor de lână sau a materialelor cu conținut ridicat de lână. Program deosebit de delicat pentru a preveni micșorarea cu pauze mai lungi ale programului (textilele sunt lăsate în soluția de spălat)
Sintetice	Pentru spălarea articolelor sintetice (de ex. cămăși, jachete, textile amestecate). Când spălați tricotaje, cantitatea de detergent trebuie redusă pentru a preveni formarea de spumă excesivă.
ECO 40-60	Implicit 40°C (neselectabil), adecvat pentru spălarea articolelor vestimentare la temperaturi cuprinse între 40°C și 60°C
Intensiv	Durata de spălare este mărită pentru îndepărtarea murdăriei persistente.
20°C	Temperatură automată de 20°C, se poate selecta apă rece.
Rapid 45'	Pentru spălarea rapidă a unei cantități mici de îmbrăcăminte care nu este foarte murdară în 45 minute.

Tabelul vă indică ce opțiuni oferă ciclurile pentru reglări. Dacă un ciclu nu poate fi ajustat, simbolul va clipi pe afișaj. Numerele **evidențiate** corespund cu setările din fabrică.

Ciclu	Ajustare temperatură în °C	Ajustare viteză de stoarcere în rpm	Funcții suplimentare
Bumbac	40	1500	
Mixte	40	800	
Spalare Cu Aburi	60	800	
Rapid 15	Rece	800	
Numai uscare	-	1500	
Spălare și Uscare	-	-	
Clătire & Stoarcere	-	1000	
Stoarcere	-	1000	
Blugi	60	1000	
Plapuma	40	1000	
Lână	40	600	
ECO 40-60	-	-	
Intensiv	40	800	
20°C	20	1000	
Rapid 45'	40	800	

RO

Tabelul programelor de spălat

Program	Capacitate nominală Spălare/Uscare în kg ⁽¹⁾	Durata ciclului în h: min	Consum energetic în kWh/ciclu	Consum de apă în L /ciclu	Temperatura cea mai înaltă de spălare °C ⁽²⁾	Umiditate reziduală în % /viteză de stoarcere în rpm ⁽³⁾
Bumbac	10,0	3:49	1,132	85	40	70
Mixte	10,0	1:30	0,889	85	40	70
Spalare Cu Aburi	10,0	1:52	1,512	85	60	70
Rapid 15	2,0	0:15	0,030	40	15	75
Numai uscare	7,0	4:14	3.556	42	-	0
Spălare și Uscare	3,5	7:00	2.291	77	21	3
	7,0	9:40	4.190	115	27	3
Clătire & Stoarcere	10,0	0:30	0,070	28	-	65
Stoarce	10,0	0:12	0,040	-	-	65
Blugi	10,0	1:56	1,519	85	60	65
Plapuma	10,0	1:48	0,920	85	40	65
Lână	2,0	1:07	0,410	60	40	80
Intensiv	10,0	3:48	1,130	85	40	70
20°C	5,0	1:01	0,195	51	20	65
Rapid 45'	2,0	0:45	0,342	30,6	40	70
ECO 40-60	5,0	3:00	0,668	53	36	53
	10,0	3:59	1,058	73	38	53
	2,5	3:00	0,24	38	23	53

În ceea ce privește EN 60456:2016/prA2019 cu (UE)2019/2014, (UE)2019/2023; Clasă UE de eficiență energetică pentru mașină de spălat-uscător de rufe: D Clasă UE de eficiență energetică de spălare: B Program de testare energetică: ECO 40-60. Alte specificații sunt implicate. Program de testare energetică: Spălare și Uscare; Uscare suplimentară. Alte specificații sunt implicate.

Jumătate de încărcătură pentru mașină de 10,0 kg: 5,0 kg

Un sfert de încărcătură pentru mașină de 10,0 kg: 2,5kg.

Notă!

- Parametrii din acest tabel sunt pur orientativi. Parametrii actuali pot diferi față de parametrii din tabel.

⁽¹⁾Cantitatea maximă de textile uscate care poate fi tratată în programul respectiv.

⁽²⁾ Temperatura cea mai înaltă atinsă de articolele de spălat în ciclul de spălare timp de minim 5 minute.

⁽³⁾Umezeală reziduală după ciclul de spălare în procentaj al conținutului de apă și viteză

de stoarcere la care acest lucru este obținut.

- ⁽⁴⁾ Programul ECO 40-60 este capabil să curețe articole de spălat din bumbac declarate ca fiind lavabile la 40°C sau la 60°C, împreună în același ciclu. Programul este utilizat pentru a evalua conformitatea cu regulamentul (UE) 2019/2023.
- ⁽⁵⁾ Programul de Spălare și Uscare, setarea Extra Uscat a nivelului de uscare permite curățarea articolelor de spălat din bumbac cu grad normal de murdărire declarate ca fiind lavabile la 40°C sau 60°C, împreună în același ciclu de spălare, și să le usuce astfel încât să poată fi imediat depozitate în dulap. Programul este utilizat pentru a evalua conformitatea cu regulamentul (UE) 2019/2023.
- ⁽⁶⁾ Programul Intensiv 60°C, viteză maximă de stoarcere și Numai uscare, setare a nivelului de uscare

 Extra Uscat este utilizat pentru a evalua conformitatea cu directiva 96/60/CE.

Valorile acordate programelor diferite de programul ECO 40-60 și a programului de Spălare și Uscare sunt pur indicative Durata programului poate diferi de informațiile furnizate în acest tabel, în funcție de cantitatea de rufe de spălat, de temperatura apei și de temperatura ambientală precum și în funcție de orice setări modificate.

Cele mai eficiente programe în ceea ce privește consumul energetic sunt în general cele care dau rezultate la temperaturi mai joase și la durate mai lungi.

Încărcarea mașinii de spălat-uscătorului până la capacitatea indicată pentru programele respective va contribui la economii de energie și de apă.

Zgomotul și conținutul rămas de umezeală sunt influențate de viteza de stoarcere: cu cât viteza de stoarcere din faza de stoarcere este mai mare, cu atât zgomotul va fi mai înalt și conținutul de umezeală rămasă va fi mai scăzut.

Atenție!

- Dacă se înregistrează o pană de curent în timp ce mașina de spălat este în funcțiune, o înregistrare specială a programului selectat va fi păstrată în memorie. Mașina va continua programul după restabilirea alimentării electrice.
- Ușa nu poate fi deschisă în timpul programului de spălare.

RO

3. DESCRIEREA PRODUSULUI

3.1. VEDERE DIN FAȚĂ:

Diagrama produsului este numai pur ilustrativă și poate diferi de produsul real.

- | | |
|------------------------|--------------------------------|
| 1. Capac superior | 6. Furtun de scurgere |
| 2. Panou de comandă | 7. Ușă |
| 3. Cablu de alimentare | 8. Dozator de detergent |
| 4. Cuvă | 9. Furtun de alimentare cu apă |
| 5. Filtru | |

3.2. ACCESORII

- | | |
|---|----------------------------|
| 10. Dopuri de orificii pentru transport | 12. Manual de instrucțiuni |
| 11. Furtun de alimentare (apă rece) | |

RO

3.3. PANOU DE COMANDĂ

13. **Off (Oprire):** Pornește sau oprește produsul.
14. **Start/Pauză:** Apăsăți butonul pentru a porni sau pune programul de spălare pe pauză.
15. **Opțiune:** Vă permite selectarea unei funcții suplimentare; aceasta se va aprinde când este selectată.
16. **Program:** Alegeți un program adecvat în funcție de tipul de articole de spălat.
17. **Afișaj:** Ecranul afișează setările, timpul rămas estimat, opțiunile și mesajele de statut pentru mașina dumneavoastră de spălat. Afișajul va rămâne aprins pe toată durata ciclului de spălare.

3.4. ECRAN

- | | |
|----------------------|--------------------------------|
| A. Ecran | B. Blocarea accesului copiilor |
| Durată de spălare | C. Încuietoare ușă |
| Durată de întârziere | D. Uscare auto |
| Viteză | E. Uscare suplimentară |
| Eroare | F. Normal |
| Sfârșit | G. Întârzierea |
| Temp. | |

3.5. DOZATORUL DE DETERGENT

- I Detergent pentru pre-spălare
- II Detergent pentru spălare principală
- ☼ Balsam de rufe

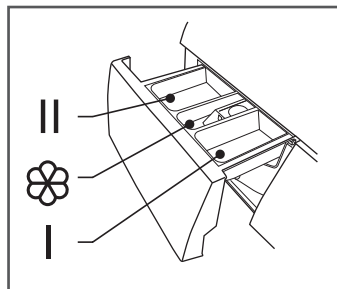

Notă: „Compartimentul I“ nu ar trebui utilizat pentru acest model.

Program	II	☼	Program	II	☼
Bumbac	●	○	Blugi	●	○
Mixte	●	○	Articole voluminoase	●	○
Spalare Cu Aburi	●	○	Lână	●	○
Rapid 15 ,	●	○	ECO 40-60	●	○
Numai uscare		○	Intensiv	●	○
Spălare și Uscare	●		20°C	●	○
Clătire & Stoarcere			Intensiv	●	○
Stoarcere		○			

RO

- Indispensabil ○ Opțional.

Notă!

- Când utilizați detergent pudră, se recomandă să adăugați un pic de apă în compartimentul de detergent pentru a preveni înfundare admisiei compartimentului de detergent și supraumplerea când mașina se umple cu apă.
- Pentru rezultate optime de spălare și pentru a reduce consumul de apă și de energie, selectați un tip de detergent adecvat pentru temperatura de spălare selectată.

3.6 RECOMANDĂRI PRIVIND DETERGENTUL

Detergent de spălare recomandat	Temperatură de spălare	Tip de rufe și textile
Detergent ultra puternic cu agenți înalbitori și înalbitori optici.	40/60/90	Rufe albe din bumbac sau în rezistente la fierbere
Detergent pentru rufe colorate fără agenți înalbitori și înalbitori optici.	20/30/40	Rufe colorate compuse din bumbac sau în
Detergent pentru rufe colorate sau cu acțiune moderată fără înalbitori optici	20/30/40	Detergent pentru rufe colorate fabricant din fibre ușor de întreținut sau materiale sintetice
Detergent de spălare cu acțiune moderată	20/30	Textile delicate, mătase, vâscoză
Detergent special pentru lână	20/30/40	Lână

RO

Notă

Detergentul care se adună sau fibros ori aditiv se poate dilua într-o cantitate mică de apă înainte de a fi turnat în compartimentul detergentului, pentru a evita blocarea admisie și cauzarea unor scurgeri de apă.

Vă rugăm selectați tipul adecvat de detergent pentru a obține rezultate maxime de spălare și un consum minim de apă și de energie.

Pentru a obține cele mai bune rezultate de curățare, dozarea corectă a detergentului este importantă.

Utilizați o cantitate mai mică de detergent în cazul care cuva nu este umplută complet.

Întotdeauna reglați cantitatea de detergent în funcție de duritatea apei, dacă apa este mai puțin dură, utilizați mai puțin detergent.

Dozați în funcție de gradul de murdărie al rufelor, rufe mai puțin murdare necesită mai puțin detergent.

Detergentul foarte concentrat (compact) necesită o dozare deosebit de precisă.

Următoarele simptome indică un supradozaj de detergent:

- producere de spumă densă
- rezultate slabe de spălare și de clătire

Următoarele simptome indică un dozaj insuficient de detergent:

- rufe capătă culoarea gri
- pe cuvă, pe rezistență și/sau pe rufe se acumulează depozite de depuneri minerale

4. INSTALAREA

4.1. ZONA INSTALĂRII

Avertisment!

- Produsul trebuie amplasat într-un loc stabil pentru a preveni deplasarea acestuia în timpul funcționării.
- Asigurați-vă că aparatul nu este așezat peste cablul de alimentare.

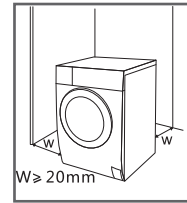

Înainte de a instala mașina, urmați pașii de mai jos pentru a selecta un amplasament adecvat:

1. Selectați o suprafață rigidă, uscată și dreaptă.
2. Evitați lumina directă a soarelui.
3. Asigurați-vă că există ventilație suficientă.
4. Asigurați-vă că temperatura din încăpere depășește 0°C.
5. Locul instalării trebuie situat departe de surse de căldură precum cărbuni și gaz.

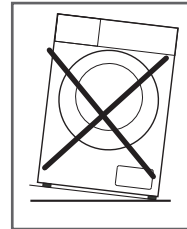

4.2. DESPACHETAREA MAȘINII DE SPĂLAT

Avertisment!

- Materialele de ambalaj (ex. folie, spumă de polistiren) pot fi periculoase pentru copii.
- Risc de sufocare! Păstrați toate materialele de ambalare în locuri inaccesibile copiilor.

1. Îndepărtați cutia de carton și spuma de polistiren.
2. Ridicați mașina de spălat și îndepărtați ambalajul de pe bază. Asigurați-vă că triunghiul mic de spumă a fost îndepărtat împreună cu piesa de dedesubt. Dacă nu, înclinați unitatea pe o parte, după care îndepărtați bucata mică de spumă de sub unitate.
3. Îndepărtați banda adezivă ce fixează cablul de alimentare și furtunul de scurgere.
4. Scoateți furtunul de admisie din cuvă.

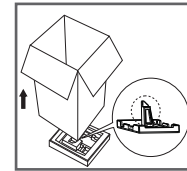

RO

4.2.1. ÎNDEPĂRTAREA BOLȚURILOR DE TRANSPORT

Avertisment!

- Înainte de a utiliza produsul, bolțurile de transport trebuie îndepărtate de pe spatele aparatului.
- Păstrați bolțurile de transport într-un loc sigur pentru utilizare viitoare (veți avea nevoie de acestea dacă trebuie să transportați aparatul în alt loc).

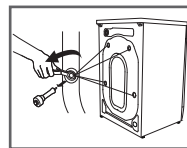

Urmați pașii de mai jos pentru a îndepărta bolțurile:

1. Slăbiți cele 4 bolțuri cu ajutorul unei chei și îndepărtați-le.
2. Acoperiți găurile cu dopurile de transport pentru orificii.
3. Depozitați bolțurile de transport într-un loc sigur pentru utilizare viitoare.

4.3. NIVELAREA MAȘINII DE SPĂLAT

Avertisment!

- Piulițele de blocare de pe toate cele patru picioare trebuie înfiletate strâns pe carcasă.
1. Asigurați-vă că picioarele sunt bine prinse de carcasă. Dacă nu, repuneți-le în poziția lor inițială și strângeți piulițele.
 2. Slăbiți piulița de blocare și rotiți piciorul până când acesta este în contact apropiat cu solul.
 3. Reglați picioarele și blocați-le cu o cheie, asigurându-vă că mașina este stabilă.

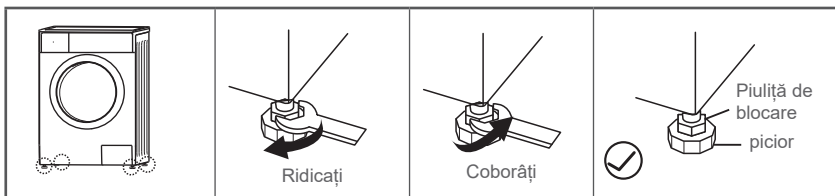

RO

4.4. CONECTAREA MAȘINII DE SPĂLAT

4.4.1. CONECTAREA FURTUNULUI DE ALIMENTARE CU APĂ

Avertisment!

- Pentru a preveni scurgerile sau pagubele cauzate de apă, urmați instrucțiunile din acest capitol!
- Nu pliați, zdrobiți, modificați sau să secționați furtunul de alimentare cu apă.
- Dacă modelul este echipat cu o supapă de apă caldă, conectați-o la robinetul de apă caldă utilizând furtunul de alimentare cu apă caldă. Consumul de energie va scădea automat pentru anumite programe.

Conectați țeava de admisie conform indicațiilor (conexiune între robinetul cu filet și furtunul de admisie).

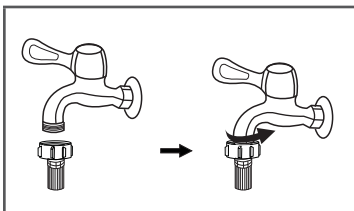

Robinet cu filet și furtun de admisie

Conectați celălalt capăt al țevii de admisie la supapa de admisie de pe spatele produsului și strângeți bine țeava în direcția acelor ceasului.

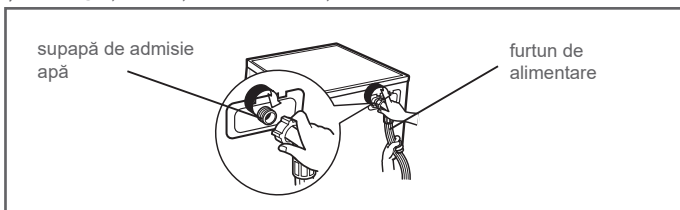

4.4.2. FURTUN DE SCURGERE

Avertisment!

- Nu îndoiți sau să întindeți furtunul de scurgere.
- Poziționați corect furtunul de scurgere, ori există riscul de daune cauzate de scurgerile de apă.

Există două moduri de a poziționa capătul furtunului de scurgere:

1. Amplasați-l direct în scurgerea de apă.
2. Conectați-l la țeava de scurgere ramificată a scurgerii.

RO

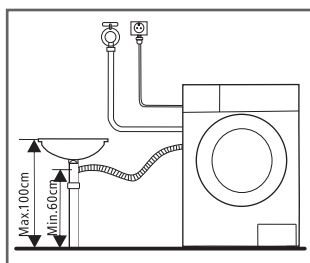
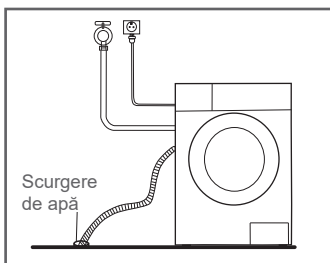

Notă!

- Dacă mașina este echipată cu un suport pentru furtunul de scurgere, instalați furtunul de scurgere după cum urmează:

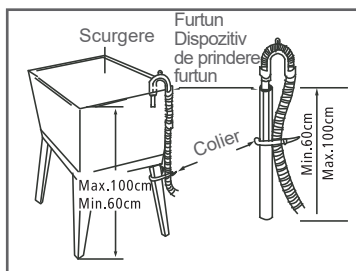
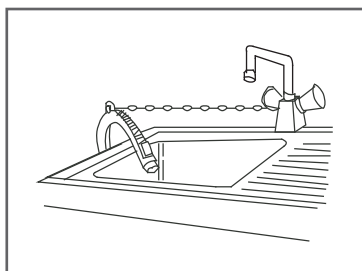

Avertisment!

- Când instalați furtunul de scurgere, fixați-l corect cu ajutorul unui colier de furtun.
- Dacă furtunul este prea lung, nu-l forțați în mașina de spălat, deoarece acest lucru va cauza zgomote anormale.

5. UTILIZAREA

5.1. GHID DE PORNIRE RAPIDĂ

Atenție!





- Înainte de a spăla, asigurați-vă că mașina de spălat este instalată corect.
- • Înainte de a spăla haine pentru prima dată, mașina de spălat trebuie să execute un ciclu complet de spălare fără haine după cum urmează.

Calibrarea

Se recomandă calibrarea mașinii de spălat înaintea primei utilizări.

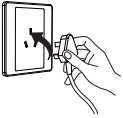
1. Goliți mașina de spălat.
2. Conectați mașina de spălat la priza electrică.
3. Alimentati mașina de spălat. Apăsati și mențineți apăsat „Viteză” și „Întârziere” simultan timp de 10 secunde până când „t19” apare pe ecran.
4. Apăsati Start/Pauză pentru a demara mașina de spălat și așteptați până când “*****” apare pe ecran.

5.1.1. ÎNAINTEA SPĂLĂRII

				
Conectați la priză	Deschideți robinetul	Încărcați	Închideți ușa	Adăugați detergent

Notă: Detergentul trebuie adăugat numai în „compartimentul I” dacă ați selectat funcția de prespălare (nedisponibilă pe toate mașinile).

5.1.2. SPĂLAREA

		
Selectați un program	Selectați funcția sau opțiunile implicite	Porniți

Notă:

- Dacă funcția implicită este selectată, puteți sări peste pasul 2.
- Tabelul butoanelor funcționale este pur ilustrativ; funcțiile actuale pot diferi în funcție de produs.
- Mașina de spălat trebuie utilizată la temperaturi ambientale cuprinse între 0-40°C. Dacă este utilizată sub 0°C, supapa de admisie și sistemul de scurgere pot fi avariate. Dacă mașina este amplasată într-o încăpere cu o temperatură ambientală de 0°C sau mai mică, ar trebui deplasată într-o zonă cu o temperatură ambientală mai ridicată pentru a vă asigura că furtunul de alimentare cu apă și furtunul de scurgere nu sunt înghețate.
- Verificați etichetele de pe haine și instrucțiunile detergentului înainte de a spăla. Utilizați detergent ce nu generează spumă sau care generează o cantitate mică de spumă, adecvat pentru mașinile de spălat.

		
Verificați eticheta	Goliți buzunarele	Înnodați cordonale lungi, închideți fermoarele sau nasturii
		
Introduceți hainele de dimensiuni mici într-un săculeț de spălare	Întoarceți pe dos îmbrăcămintea ce se scămășează ușor sau cu peri lungi.	Separați hainele cu texturi diferite

RO

Avertisment!

- Când spălați un singur articol de îmbrăcăminte, acesta poate duce la dezechilibrarea mașinii. Pentru a asigura scurgerea optimă, spălați împreună câteva articole de îmbrăcăminte.
- Nu spălați hainele care au intrat în contact cu kerosen, benzină, alcool sau alte materiale inflamabile.

5.1.2.1. VITEZĂ

Speed

Apăsăți acest buton pentru a modifica viteza.

Program	Viteză implicită (rpm)	Program	Viteză implicită (rpm)
Bumbac	1500	Blugi	1000
Mixte	800	Articole voluminoase	1000
Spalare Cu Aburi	800	Lână	600
Rapid 15 ,	800	ECO 40-60	-
Numai uscare	1500	Intensiv	800
Spălare și Uscare	-	20°C	1000
Clătire & Stoarcere	1000	Rapid 45'	800
Stoarcere	1000		

5.1.2.2. TEMPERATURA

Temp. Apăsați acest buton pentru a regla temperatura: Rece, 20°C, 30°C, 40°C, 60°C, 90°C

5.1.2.3. ÎNTÂRZIEREA

Reglarea funcției de întârziere:

1. Selectarea unui program.
2. Apăsați butonului de întârziere pentru a seta durata (durata întârzierii este cuprinsă între 0 - 24 de ore).
3. Apăsați butonul start/pauză pentru a demara întârzierea spălării.



**Selectați
programul**



Setați timpul



Porniți

RO

Anularea funcției de întârziere:

Apăsați butonul de întârziere când ecranul afișează 0 ore. Butonul trebuie apăsat înainte de începerea programului. Dacă programul este deja pornit, apăsați butonul on/off pentru a reseta programul.

Atenție!

- Dacă alimentarea cu curent înregistrează o întrerupere în timp ce mașina de spălat este în funcțiune, o înregistrare specială a programului selectat va fi păstrată în memorie. După ce alimentarea cu curent revine, programul va continua.

5.1.2.4 NIVELUL DE USCARE



Apăsați continuu butonul de Uscare pentru a selecta nivelul de uscare: Uscare suplimentară/Uscare normală/Uscare delicată.

Uscare suplimentară: Selectați această opțiune dacă trebuie să purtați hainele imediat după terminarea uscării.

Uscare normală: Ciclu de uscare normală.

Uscare automată: Selectați această opțiune pentru a usca hainele automat.

NOTĂ:

- Sfaturi privind uscarea
 - Hainele pot fi uscate după stoarcere.
 - Pentru rezultate optime de uscare, sortați hainele în funcție de tipul lor de material și de temperatura de uscare.
 - Dacă doriți să călcați hainele după uscare, lăsați-le o perioadă după terminarea ciclului de uscare.
- Articole neadecvate pentru uscare:
 - Articole deosebit de delicate precum perdelele sintetice, articolele de lână și din mătase, hainele ce conțin metal, ciorapii de nailon, hainele voluminoase (de ex. hanorace), păturile decorative, plăpumiile, sacii de dormit și pilotele nu trebuie uscate.
 - Hainele căptușite cu cauciuc spumat sau materiale similare nu trebuie uscate

- în mașină.
- Materialele ce conțin reziduuri a unor loțiuni fixatoare sau sprayuri de păr, solvenți de unghii ori alte soluții similare nu trebuie uscate în mașină, deoarece acest lucru poate duce la formarea de vapori periculoși.



HYGIENE PRO: Când indicatorul luminos pentru Hygiene Pro este aprins, această funcție este activată automat. Funcția de Auto-curățare va fi activată automat în timpul fiecărui ciclu de spălare. Sistemul Hygiene Pro ajută la menținerea hainelor curate în mod constant.

5.1.2.5. BLOCAREA ACCESULUI COPILOR



Pentru a se evita utilizarea neautorizată de către copii.



Alegeți programul

Porniți

Apăsați și mențineți apăsată butoanele [Întârziere] și [Funct] timp de 3 secunde până când mașina emite câteva semnale sonore.

RO

Atenție!

- „Blocarea accesului copiilor“ nu poate fi eliberat decât prin apăsarea și menținerea apăsată a celor două butoane. „Blocarea accesului copiilor“ va bloca toate butoanele cu excepția butonului de alimentare și a butonului de „Blocare a accesului copiilor“.
- Eliberați „Blocarea accesului copiilor“ înainte de a selecta un program și de a demara un ciclu de spălare.

5.1.2.6. REÎNCĂRCAREA



Această operație poate fi executată în timpul unui ciclu de spălare. Când cuva este în funcțiune și în ea se află o cantitate mare de apă caldă, ușa nu poate fi deschisă cu forța. Pentru a adăuga haine la jumătatea unui ciclu de spălare, urmați pașii de mai jos:

1. Apăsați și mențineți apăsat butonul [Start/Pauză] timp de 3 secunde și așteptați până când cuva se oprește din rotir.
2. Deblocați încuietoearea ușii.
3. Încărcați hainele, închideți ușa și reapăsați pe butonul [Start/Pauză].



Apăsați [] timp de 3 secunde.

Încărcați hainele.

Porniți

Atenție!

Nu utilizați funcția de încărcare când nivelul apei depășește muchia cuvei interioare sau dacă temperatura este prea înaltă.

5.1.2.7. DEZACTIVAREA SONERIEI

Porniți

Apăsați pe butonul [Temp.] timp de 3 secunde pentru a dezactiva soneria.

Pentru a activa funcția de sonerie, reapăsați butonul timp de 3 secunde. Setarea va fi reținută până la următoarea resetare.

Atenție!

- Când soneria este dezactivată, mașina nu va emite niciun semnal sonor.

RO**5.1.3. DUPĂ SPĂLARE**

Soneria va emite un semnal sonor sau „End “ (Sfârșit) se va afișa pe ecran.

6. ÎNTREȚINEREA ȘI CURĂȚAREA**Avertisment!**

- Înainte de a efectua operațiile de întreținere, decuplați mașina de la priză și închideți robinetul.

6.1. CURĂȚAREA CARCASEI

Întreținerea periodică poate prelungi durata de viață a aparatului. Suprafața aparatului poate fi curățată cu detergenți diluați, nonabrazivi și slabi, dacă este nevoie. În cazul unor deversări de apă, utilizați o cârpă udă pentru a șterge imediat. Nu lăsați carcasa să intre în contact cu o articole fierbinți.

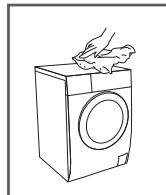

Notă!

Nu utilizați acid formic și solvenți acestuia diluați sau echivalentul, precum alcool, solvenți sau produse chimice.

6.2. CURĂȚAREA CUVEI

Rugina din interiorul cuvei cauzată de obiecte de metal trebuie îndepărtată imediat cu detergenți ce nu conțin clor.

Nu utilizați niciodată burete abraziv de sârmă.

Notă!

Nu amplasați niciun articol textil în mașina de spălat în timp ce curățați cuva.

RO

6.3. CURĂȚAREA GARNITURII UȘII ȘI A GEAMULUI

Ștergeți geamul și garnitura după fiecare ciclu de spălare pentru a îndepărta scamele și petele. Acumulările de scame pot cauza scurgeri. Îndepărtați orice monezi, nasturi și alte obiecte din garnitură după fiecare spălare.

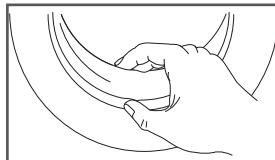

6.4. CURĂȚAREA FILTRULUI DE ADMISIE

Notă!

- Filtrul de admisie trebuie curățat dacă debitul de apă este restricționat.
- Curățați filtrul de admisie la fiecare 3 luni pentru a vă asigura că aparatul funcționează normal.

6.4.1. CURĂȚAREA FILTRULUI DIN ROBINET

1. Închideți robinetul.
2. Detașați furtunul de alimentare cu apă de la robinet.
3. Curățați filtrul.
4. Reconectați furtunul de alimentare cu apă.

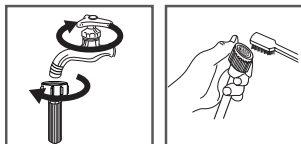

6.4.2. CURĂȚAREA FILTRULUI DIN MAȘINA DE SPĂLAT:

1. Deșurubați țeava de admisie din spatele mașinii de spălat.
2. Scoateți filtrul cu ajutorul unui clește cu vârf lung și repuneți-l la loc după ce l-ați spălat.
3. Utilizați o perie pentru a curăța filtrul.
4. Reconectați țeava de alimentare cu apă.

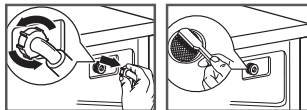

Notă!

- Puteți scoate filtrul din țeavă pentru a-l curăța.
- Reconectați și desfaceți robinetul.

6.4.3. CURĂȚAREA DOZATORULUI DE DETERGENT

1. Apăsăți butonul de pe capacul balsamului de rufe din interiorul sertarului dozatorului în poziția A (vezi săgeata din figura 1).
2. Ridicați clema și îndepărtați capacul balsamului de rufe. Spălați toate canelurile sub jet de apă.
3. Repuneți la loc capacul balsamului de rufe și împingeți sertarul la loc în poziție.

RO

Scoateți sertarul dozatorului apăsând pe A	Curățați sertarul dozatorului sub jet de apă	Curățați interiorul compartimentului folosind o periuță veche de dinți.	Introduceți la loc sertarul dozatorului.





Notă!

- Nu utilizați alcool, solvenți sau produse chimice pentru a curăța mașina.
- Curățați compartimentul detergentului la fiecare 3 luni pentru a vă asigura că aparatul funcționează corect.

6.4.4. CURĂȚAREA FILTRULUI POMPEI DE SCURGERE

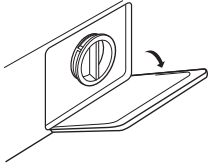
Avertisment!

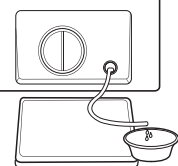
- Aveți grijă la apa caldă!
- Lăsați soluția de detergent să se răcească.
- Deconectați mașina de la priză înainte de a spăla filtrul pentru a evita electrocutarea.
- Filtrul pompei de scurgere îndepărtează firele și reziduurile mici din apă.
- Curățați filtrul la fiecare 3 luni pentru a vă asigura că aparatul funcționează normal.

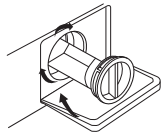
	 <p>Furtun de scurgere de urgență</p>	
<p>Deschideți ușa de acces</p>	<p>Scoateți furtunul de scurgere de urgență efectuând o rotație de 90 de grade și îndepărtați capacul</p>	<p>Repuneți la loc furtunul de scurgere de urgență după scurgerea apei.</p>
		
<p>Deschideți filtrul rotindu-l în sens anti orar</p>	<p>Îndepărtați reziduurile</p>	<p>Repuneți filtrul la loc și închideți ușa de acces</p>

RO

Atenție!

- Asigurați-vă că filtrul și furtunul de scurgere de urgență sunt înlocuite corect, ori se poate scurge apă.
- Dacă mașina dumneavoastră nu este echipată cu un furtun de scurgere de urgență, săriți peste pașii 2 și 3.
- Dacă aparatul tocmai a fost utilizat, este posibil ca în pompă să fi rămas apă caldă, depinde de program. Nu îndepărtați niciodată capacul pompei în timpul unui ciclu de spălare. Intotdeauna așteptați până când aparatul a terminat ciclul de spălare, este golit și s-a răcit. Când repuneți capacul la loc, asigurați-vă că acesta este strâns bine.

6.5. DEPANAREA

Aparatul nu pornește sau se oprește în timpul funcționării.

Încercați să găsiți o soluție pentru problemă. Dacă acest lucru nu este posibil, contactați serviciul de clienți.

Descriere	Cauză	Soluție
Mașina de spălat nu pornește	Ușa mașinii nu este închisă corect	Reporniți după închiderea ușii Verificați dacă hainele sunt blocate
Ușa nu poate fi deschisă	Protecție de siguranță este activată	Deconectați aparatul de la priza de rețea, apoi reporniți
Scurgeri de apă	Conexiunea dintre țeava de admisie și furtunul de alimentare nu este strânsă	Verificați și strângeți țevile de apă Curățați furtunul de admisie
Reziduuri de detergent în dozatorul de detergent	Detergentul este umed sau compactat	Curățați dozatorul de detergent
Afișajul nu se aprinde	CPU-ul sau hamul sunt deconectate	Asigurați-vă că alimentarea cu curent funcționează, iar ștecherul este conectat corect
Sunete anormale		Verificați dacă bolțurile de transport au fost îndepărtate Verificați dacă podeaua este dreaptă

Erori afișate	Cauză	Soluție
E30	Ușa mașinii nu este închisă corect	Reporniți după închiderea ușii Verificați dacă hainele sunt blocate
E10	Problemă cu admisia de apă în timpul spălării	Verificați dacă presiunea apei este prea joasă Îndreptați țeava de apă Verificați dacă filtrul supapei de alimentare este blocate
E21	Scurgerea apei durează prea mult	verificați dacă furtunul de scurgere este blocate
E12	Deversare de apă	Reporniți mașină de spălat
EXX	Altele	dacă problema nu poate fi soluționată, apălați la serviciul clienți

Notă!

După verificare, porniți din nou mașina de spălat. Dacă problemele persistă, contactați serviciul clienți.

6.6. PIESE DE SCHIMB

Piese de schimb pentru aparatul dumneavoastră vor fi disponibile pentru minim 10 ani. Dacă aveți întrebări, vă rugăm să contactați echipa noastră de servicii pentru clienți.

AVERTISMENT:

- Pericol de electrocutare.
- Nu încercați niciodată să reparați un aparat care este defect sau care se presupune a fi defect. Riscați să vă puneți în pericol atât viața dumneavoastră cât și a viitorilor utilizatori. Numai un specialist autorizat poate efectua operații de reparare.
- Reparațiile inadecvate pot anula garanția și eventualele pagube nu vor fi recunoscute.

7. GARANȚII ȘI LIMITE DE RESPONSABILITATE

Acest produs este garantat pentru o perioadă de 36 luni (incluzând garanția legală de 24 luni, așa cum este ea definită de legislația locală, dar și o garanție comercială suplimentară de 12 luni oferită de marcă) de la data cumpărării, împotriva oricărei defecțiuni care rezultă dintr-un viciu de fabricație sau problemă legată de materialele componente.

RO

Această garanție nu acoperă daunele care rezultă dintr-o instalare eronată, din utilizarea incorectă sau din uzura normală a produsului.

Mai exact, garanția nu acoperă:

- Daunele sau problemele cauzate de o utilizare incorectă, de un accident, o alterare sau de o conectare electrică de intensitate sau de tensiune neadecvate.
- Produsele modificate, cele al căror sigiliu de garanție sau număr de serie au fost deteriorate, alterate, șterse sau oxidate.
- Bateriile înlocuibile și accesoriile sunt garantate pentru o perioadă de 6 luni.
- Avarierea bateriei, survenită în urma operațiunilor de încărcare prea lungi sau cauzată de nerespectarea recomandărilor de siguranță explicate în instrucțiuni.
- Daunele de ordin estetic care includ zgârieturi, umflături sau orice alt element.
- Daunele cauzate de orice intervenție efectuată de o persoană neautorizată.
- Defecțiunile cauzate de uzura sau de învechirea normală a produsului.
- Actualizările programului informatic, datorate modificării parametrilor de rețea.
- Avarierea produsului cauzată de utilizarea unor alte programe informatice pentru a modifica, schimba, adapta sau pentru a modifica programul informatic existent.
- Avarierea produsului cauzată de utilizarea acestuia fără accesoriile omologate de către producător.
- Produsele oxidate.

În niciun caz, producătorul nu poate fi considerat responsabil de pierderea informațiilor stocate pe disc. De asemenea, producătorul nu este obligat să verifice dacă utilizatorul a scos cartela SIM / SD din aparat în cazul produselor returnate.

Produsele reparate sau schimbate pot include componente și echipamente noi și/sau recondiționate.

Modalități de punere în aplicare a garanției

Pentru a beneficia de un service de garanție, vă rugăm să aduceți produsul la biroul de relații cu clienții al magazinului de la care l-ați achiziționat, având asupra dumneavoastră dovada cumpărării sale (bon de casă, factură, etc...) și accesoriile furnizate, împreună cu ambalajul original.

Este important să vă amintiți data la care ați achiziționat produsul, modelul și numărul de serie sau IMEI (aceste informații figurează în general pe produs, pe ambalaj sau pe dovada de cumpărare).

În mod implicit, trebuie să aduceți produsul în magazin împreună cu accesoriile necesare funcționării sale corecte (alimentare, adaptor, etc).

În cazul în care dauna suferită de produs este acoperită de garanție, serviciul post-vânzare va putea, în limitele legislației locale fie:

- Să repare sau să înlocuiască piesele defecte.
- Să schimbe produsul returnat cu un produs care are cel puțin aceleași funcționalități și care este echivalent în termeni de performanță.
- Să vă ramburseze valoarea produsului la prețul de achiziționare menționat pe documentul prezentat drept dovadă a cumpărării.

În eventualitatea unei reparații acoperite de garanție, durata de acordare a garanției se va prelungi cu 6 luni, dar nu va mai fi acordată în caz de defecțiuni repetate.

RO

RO

FR - Service Clients Auchan France - 200 rue de la Recherche 59650
Villeneuve d'Ascq - 03 59 30 59 30 - www.auchan.fr
ES - Alcampo, S.A. - Supermercados Sabeco, S.A. C/ Santiago de
Compostela Sur, s/n - 28029 Madrid - e-mail: d.calidad@alcampo.es
PT - Serviço Auchan - Auchan Portugal Hipermercados, S.A., Travessa
Teixeira Júnior, n.º 1, 1300 – 553 Lisboa,
E-mail : info.MarcaAuchan@auchan.pt
PL - Dystrybutor : Auchan Polska Sp. z o.o., ul. Puławska 46, 05-500
Piaseczno - www.auchan.pl
HU - Forgalmazza: Auchan Magyarország Kft, 2040 Budaörs, Sport u. 2-4.
- www.auchan.hu
RO - Auchan România SA, Str. Braşov nr.25, Sector 6, Cod poştal 061444,
Bucureşti, România - www.auchan.ro

600082849



SAS OIA, 200, rue de la Recherche, Le Colibri
BP 169, 59650 Villeneuve d'Ascq, France
www.auchan-retail.com/contact

Made in China

