

# Qilive



## WASHING MACHINE 8 KG Q.6227

- FR** LAVE-LINGE 8 KG
- ES** LAVADORA 8 KG
- PT** MÁQUINA DE LAVAR ROUPA 8 KG
- PL** PRALKA 8 KG
- HU** MOSÓGÉP 8 KG
- RO** MAȘINĂ DE SPĂLAT 8 KG

<b>EN</b>	<b>User manual</b>	P. 4
<b>FR</b>	<b>Manuel d'utilisation</b>	P. 26
<b>ES</b>	<b>Manual del usuario</b>	P. 48
<b>PT</b>	<b>Manual do utilizador</b>	P. 70
<b>PL</b>	<b>Instrukcja użytkownika</b>	S. 92
<b>HU</b>	<b>Használati útmutató</b>	114. o.
<b>RO</b>	<b>Manual de utilizare</b>	P. 136

EN

FR

ES

PT

PL

HU

RO

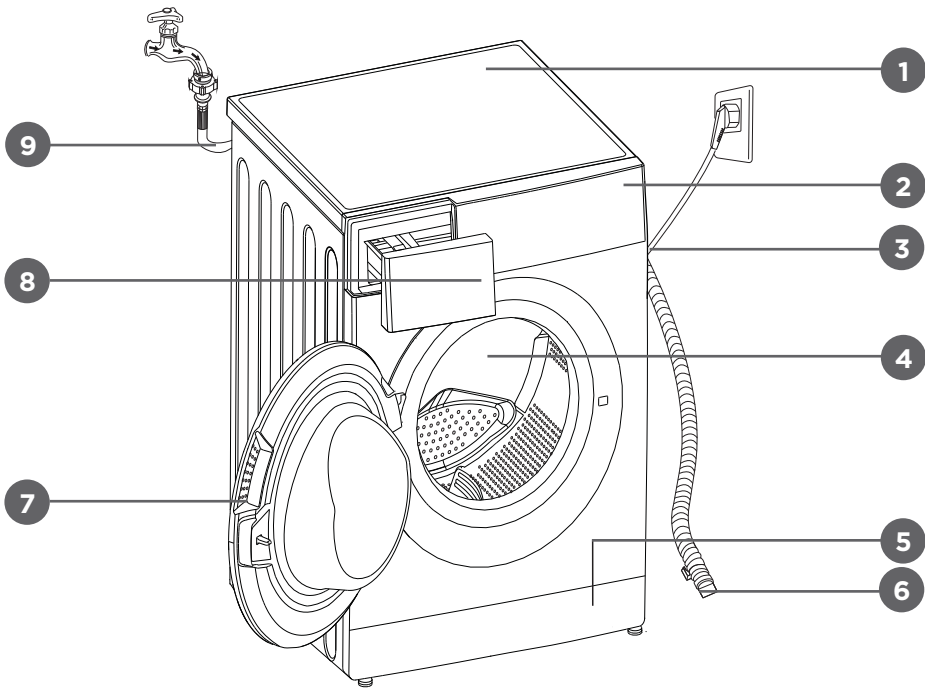

# TABLE OF CONTENTS:

<b>1. SAFETY INFORMATION</b>	<b>P. 4</b>
<b>2. TECHNICAL DATA</b>	<b>P. 8</b>
<b>3. DESCRIPTION</b>	<b>P. 12</b>
<b>4. INSTALLATION</b>	<b>P. 15</b>
<b>5. USE</b>	<b>P. 18</b>
<b>6. MAINTENANCE AND CLEANING</b>	<b>P. 22</b>
<b>7. WARRANTY AND LIMITATIONS OF LIABILITY</b>	<b>P. 25</b>

## 1. SAFETY INFORMATION

Before using this electrical appliance, carefully read these instructions and keep the user manual for future reference:

1. This appliance is intended for domestic use and similar applications, such as:
  - kitchen areas designated for store and office personnel, and other professional environments;
  - farms;
  - use by guests in hotels, motels and other residential environments;
  - guesthouse environments.
2. If the supply cord is damaged, it must be replaced by the manufacturer, its service agent or similarly qualified persons in order to avoid a hazard.
3. Before connecting the appliance to a wall socket, ensure that the local electrical current matches the one specified on the appliance's nameplate. This appliance should only be connected to a grounded socket.
4. Unplug the mains cable from the mains as soon as you stop using it and before any cleaning or maintenance operation.

5. This appliance can be used by children aged from 8 years and above and persons with reduced physical, sensory or mental capabilities or lack of experience and knowledge if they have been given supervision or instruction concerning use of the appliance in a safe way and understand the hazards involved. Children shall not play with the appliance. Cleaning and user maintenance shall not be made by children unless they are older than 8 and supervised. Keep the appliance and its cord out of reach of children less than 8 years.
6. Electrical and electronic equipment are collected through a separate form of waste collection. Do not dispose of electrical and electronic equipment alongside household waste. Dispose of them at the appropriate sites. Collection systems and locations (sorting centres, waste disposal centres) are available from local authorities and distributors. By disposing of your end-of-life product at the appropriate recycling sites, you can help protect the environment as well as your health.
7. **WARNING:** To avoid deteriorating the appliance, transport it in its operating position, along with its transport brackets (depending on model). At the time of unpacking, and to prevent risks of suffocation or injury, keep packaging materials out of children's reach.
8. **WARNING:** When disposing of your appliance, and to avoid any risk of injury, remove what may be hazardous: cut the power cable so it is flush with the appliance. Check with your local services for places where you are allowed to dispose of the appliance. Remove the door lock in order to prevent children from becoming trapped inside.

9. Instructions for installing, using, and performing maintenance on the appliance are provided in the sections titled “INSTALLATION”, “USE”, and “MAINTENANCE AND CLEANING”.
10. The appliance is designed for a maximum load weight of 8 kg of dry laundry for cotton items, 3.5 kg for synthetics and delicates, and 2.5 kg for wool.
11. The appliance must be connected to the water distribution network using a new set of pipes. It is recommended to not reuse old pipe sets.
12. The minimum inlet water pressure permitted is 0.05 MPa .
13. The maximum permitted water pressure of the water supply is 1 MPa.
14. Never force the door open when the appliance is running.
15. Never open the laundry drawer while the appliance is running.
16. Keep pets away from the appliance.
17. **RISK OF BURNS!**  
Do not touch the drain hose or the water supply hose. The appliance may reach high temperatures while operating.
18. **RISK OF DEATH BY ELECTRIC SHOCK!**  
Avoid using multiple plugs or extension cords.  
Do not connect the appliance to damaged outlets.  
Never pull the cable to disconnect the appliance - always disconnect from the plug.  
Avoid connecting or disconnecting the appliance with wet hands as this poses a risk of electrocution.  
Never touch the appliance with wet hands or feet.
19. **Risk of flooding!**  
Take all necessary measures to prevent the hose from slipping.

## 20. Risk of fire!

Do not leave flammable liquids within close proximity of your appliance.

The openings must not be obstructed by a carpet.

## 21. Child safety!

Never leave children unattended near the appliance. Children may lock themselves inside the appliance, with a risk of death.

The door glass and its surface may become extremely hot while the unit is operating. Therefore, touching the appliance may cause burns to children's skin.

Keep packaging materials out of the reach of children. Children of less than 3 years should be kept away unless continuously supervised.

## Disposal



This marking indicates that this product should not be disposed with other household wastes throughout the EU. To prevent possible harm to the environment or human health from uncontrolled waste disposal, recycle it responsibly to promote the sustainable reuse of material resources. To return your used device, please use the return and collection systems or contact the retailer where the product was purchased. They can take this product for environmental safe recycling.

## 2. TECHNICAL DATA

### 2.1 Product Data Sheets

Capacity		8 kg
Spin speed		1200/1200/1400 rpm
Energy efficiency class	①	A+++
Annual energy consumption	②	196 kWh/year
Power consumption in off mode		0.5 W
Power consumption in standby mode		1.0 W
Annual water consumption	③	11000 L/year
Spin-drying efficiency class	④	B
Standard washing cycle	⑤	Cotton
Energy consumption of standard 60°C at full load		0.97 kWh/cycle
Energy consumption of standard 60°C at partial load		0.75 kWh/cycle
Energy consumption of standard 40° C at partial load		0.72 kWh/cycle
Programme duration of standard 60° C at full load		232 min
Programme duration of standard 60°C at partial load		215 min
Programme duration of standard 40°C at partial load		214 min
Water consumption of standard 60° C at full load		54 L/cycle
Water consumption of standard 60°C at partial load		45 L/cycle
Water consumption of standard 40° C at partial load		45 L/cycle
Remaining moisture content of standard 60°C at full load		50 %
Remaining moisture content of standard 60°C at partial load		55 %
Remaining moisture content of standard 40°C at partial load		55 %
Noise level washing		58 dB (A)
Noise level spinning		76/76/78 dB (A)



- ① The energy efficiency class is from A (highest efficiency) to D (lowest efficiency).
- ② Energy consumption per year, based on 220 standard washing cycles for standard programme at 60°C and 40°C at full and partial load, and the consumption of the low-power modes. Actual energy consumption will depend on how the appliance is used.
- ③ Water consumption per year based on 220 standard washing cycles for standard programme at 60°C and 40°C at full and partial load. Actual water consumption will depend on how the appliance is used.
- ④ Spin-drying efficiency class Bona scale from G (least efficient) to A (most efficient).
- ⑤ The standard 60°C programme and the standard 40°C programme are the standard washing programmes. These programmes are suitable to clean normal soiled cotton laundry and they are the most efficient programmes in terms of combined energy and water consumptions for washing that type of cotton laundry. The actual water temperature may differ from the specified cycle temperature. Select the suitable type of detergent for the various washing temperatures to get the best results with less water and energy consumption.

Programme setting for testing in accordance with applicable standard EN60456.

When using the test programmes, wash the specified load using the maximum spin speed.

The actual parameters will depend on how the appliance is used, and may differ from above table.

The noise emissions during washing/spinning are for standard washing cycle at full load.

**EN**

Power supply

Max. current

Standard Water Pressure

220 - 240 V~,50 Hz

10 A

0.05 MPa - 1 MPa

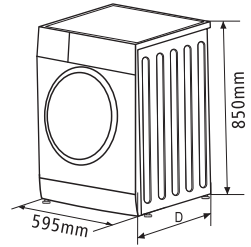

Model	152154 /153234/153235/ 153236/153237/153238
Power Supply	220 - 240 V~,50 Hz
Washing Capacity	8.0 kg
Dimensions (WxDxH)	595 x 565 x 850 mm
Weight	68 kg
Rated Power	2000 W

## 2.2 Washing Programmes

Programme	Load (kg)	Temp. (°C)	Default Time		Default Speed	
	8.0	Default	8.0	8.0	8.0	8.0
			1200	1400	1200	1400
Cotton Intensive	8.0	40	2:00	2:00	1000	1000
Cotton 60°C	8.0	60	3:49	3:49	1200	1400
Cotton 40°C	8.0	40	3:49	3:49	1200	1400
Cotton 20°C	8.0	20	1:22	1:22	1000	1000
Quick 15'	2.0	Cold	0:15	0:15	800	800
ECOWash	2.0	30	1:04	1:04	800	800
Rinse&Spin	8.0	-	0:35	0:35	1000	1000
Baby Care	8.0	60	1:50	1:50	1000	1000
Sports	4.0	40	1:27	1:27	800	800
Synthetic	4.0	40	1:17	1:17	800	800
Mixed	8.0	40	1:19	1:19	1000	1000
Delicate	2.5	30	1:10	1:10	600	600
Wool	2.0	40	1:04	1:04	400	400
Drain Only	-	-	0:01	0:01	0	0
Spin Only	8.0	-	0:13	0:13	1000	1000

### The energy class is A+++.

Energy test program: Cotton 60°C/40°C.

Speed: highest speed, not default.

Half load: 4.0 kg

“Cotton 60°C/40°C” is the “standard Cotton 60°C/40°C” programme and the standard washing programs to which the information in the label and the data sheet relates. They are suitable to clean normally soiled cotton garments and they are the most efficient programmes in terms of combined energy and water consumption for washing that type of cotton garments. The actual water temperature may differ from the specified cycle temperature.

The parameters in this table are only for your reference. The actual parameters may deviate.

# 3. DESCRIPTION

## 3.1 Front View

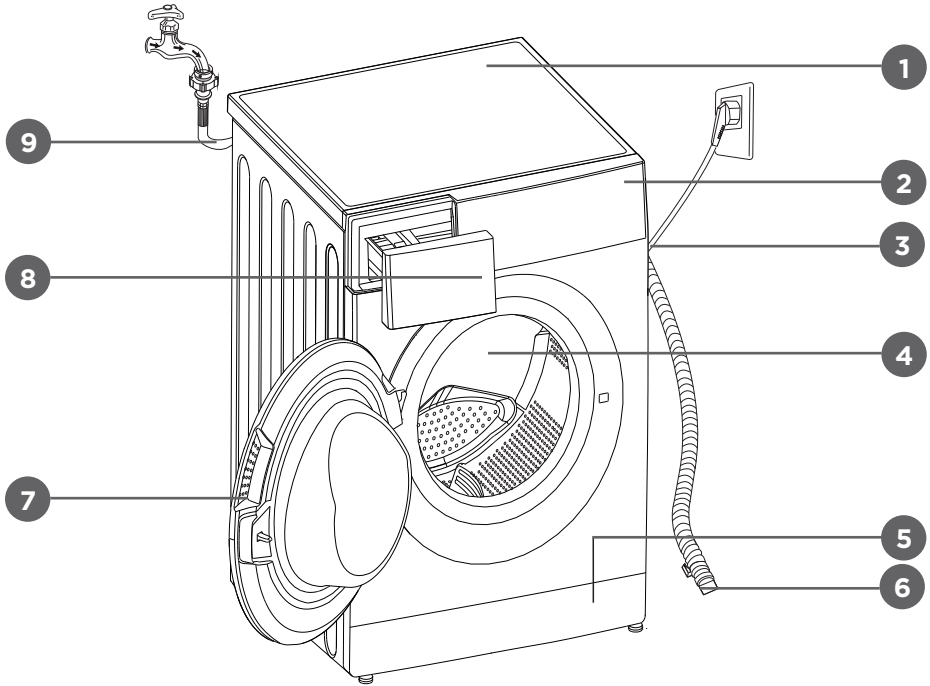

- |                      |                   |                        |
|----------------------|-------------------|------------------------|
| 1. Top cover         | 4. Drum           | 7. Door                |
| 2. Control panel     | 5. Service filter | 8. Detergent dispenser |
| 3. Power supply cord | 6. Drain hose     | 9. Water supply hose   |

## 3.2 Control Panel

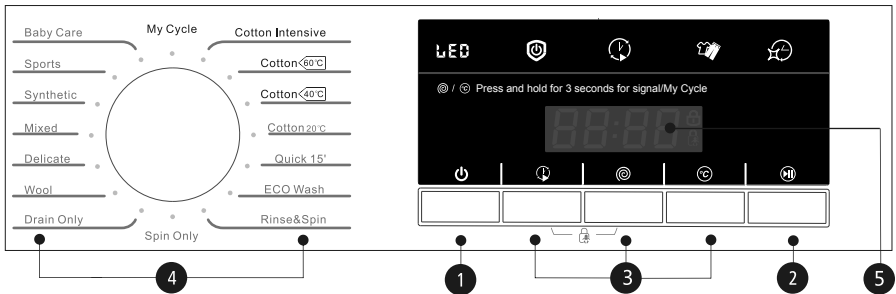

1. **On/Off**  
Switch the product on or off.
2. **Start/Pause**  
Press this button to start or pause the washing cycle.
3. **Option**  
This allows you to select an additional function; it will light up when selected.
4. **Programmes**  
Available according to the laundry type.
5. **Display**  
The display shows the settings, estimated remaining time, options, and status messages for your washing machine. The display will remain on during the entire cycle.

### 3.3 Display

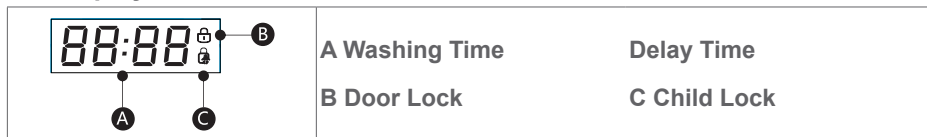

#### Note!

The line drawings are for reference only. Refer to real product as standard.

### 3.4 Detergent Dispenser

- I Pre wash detergent
- II Main wash detergent
- ☼ Softener



Liquid detergent



Powder detergent

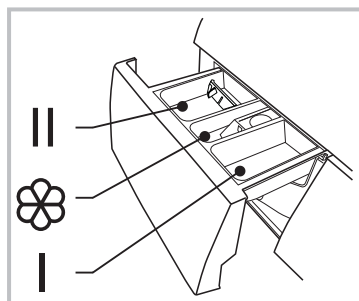

Pull out the dispenser

#### Caution!

Detergent only needs to be added in “compartment I” after selecting pre-washing for washing machines with this function.

Programme	I	II	☼	Programme	I	II	☼
Baby Care		●	○	Cotton 60°C		●	○
Sports		●	○	Cotton 40°C		●	○
Synthetic		●	○	Cotton 20°C		●	○
Mixed		●	○	Quick 15'		●	○
Delicate		●	○	ECO Wash		●	○
Wool		●	○	Rinse & Spin			○
Drain Only				Spin Only			
Cotton Intensive		●	○				

● Means must      ○ Means optional

#### Note!

- As for the clumped together or tacky detergent or additive, before they are poured into the detergent dispenser, we suggest using some water for dilution to prevent the inlet of the detergent dispenser from being blocked and overflowing while filling water.
- Please choose a suitable type of detergent for the various washing temperatures to get the best performance with less water and energy consumption.

### 3.5 Accessories

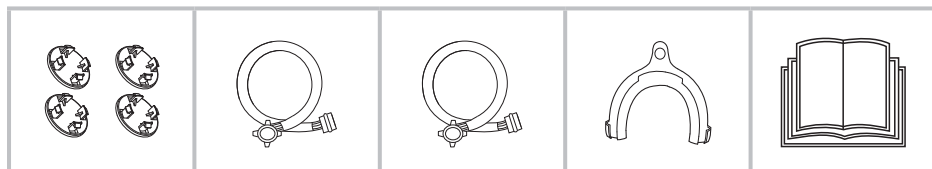

Transport hole plug

Supply hose cold water

Supply hose hot water (optional)

Drain hose support (optional)

Owner's manual

## 4. INSTALLATION

### 4.1 Installation Area

#### Warning!

- Stability is important to prevent the product from wandering!
- Make sure that the product should not stand on the power cord.

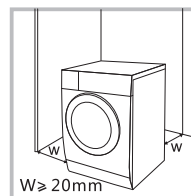

Before installing the washing machine, the location characterized as follows shall be selected:

1. Rigid, dry, and level surface.
2. Avoid direct sunlight.
3. Sufficient ventilation.
4. Room temperature is above 0°C.
5. Keep far away from heat resources such as coal or gas.

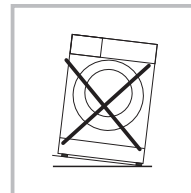

### 4.2 Unpacking the Washing Machine

#### Warning!

- Packaging material (e.g. films, styrofoam) can be dangerous for children.
  - There is a risk of suffocation! Keep all packaging well away from children.
1. Remove the cardboard box and styrofoam packing.
  2. Lift the washing machine and remove the base packing. Make sure the small triangle foam is removed with the bottom one together. If not, lay the unit down on its side surface and then remove the small foam from the unit bottom manually.
  3. Remove the tape securing the power supply cord and drain hose.
  4. Remove the inlet hose from the drum.

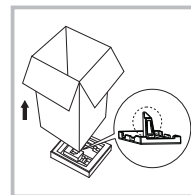

#### 4.2.1 Removing the Transport Bolts

#### Warning!

- You must remove the transport bolts from the backside before using the product.
- You will need the transport bolts again if you move the product, so make sure you keep them in a safe place.

Please take the following steps to remove the bolts:

1. Loosen 4 bolts with a spanner and then remove them.
2. Stop the holes with the transport hole plugs.
3. Keep the transport bolts properly for future use.

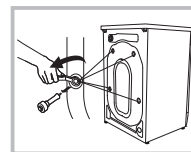

### 4.3 Levelling the Washing Machine

#### Warning!

- The lock nuts on all four feet must be screwed tightly against the housing.
1. Check if the legs are closely attached to the cabinet. If not, please turn them to their original positions and tighten the nuts.
  2. Loosen the lock nut and turn the foot until it closely contacts with the floor.
  3. Adjust the legs and lock them with a spanner, make sure the machine is steady.

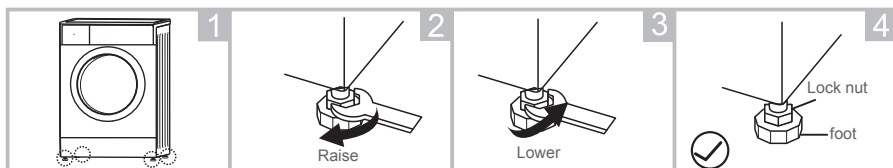

## 4.4 Connecting the Washing Machine

### 4.4.1 Connecting the Water Supply Hose

**Warning!**

- To prevent leakage or water damage, follow the instructions in this chapter!
- Do not kink, crush, modify or sever the water inlet hose.
- For models equipped with hot water valve, connect it to a hot water tap with the hot water supply hose. Energy consumption will decrease automatically for some programmes.

Connect the inlet pipe as indicated. There are two ways to connect the inlet pipe.

#### 4.4.1.1 Connection between ordinary tap and inlet hose

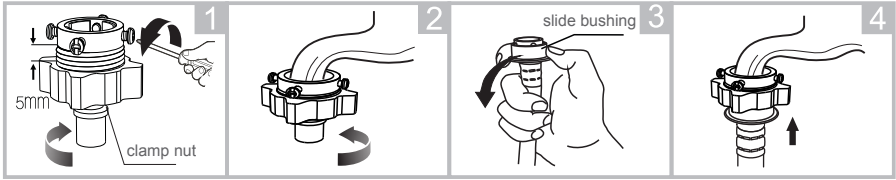

Loosen clamp nut and four bolts

Tighten clamp nut

Press slide bushing, insert inlet hose into connecting base

Connection finished

#### 4.4.1.2 Connection between screw tap and inlet hose

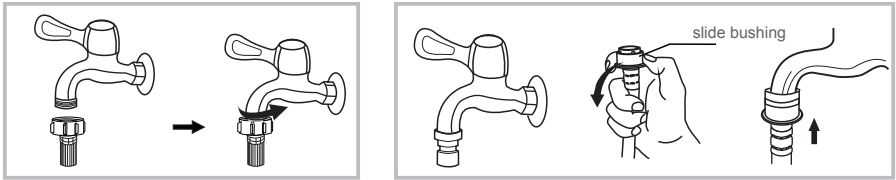

Tap with threads and inlet hose

Special tap for washing machine

Connect the other end of the inlet pipe to the inlet valve at the back of the product and fasten the pipe tightly clockwise.

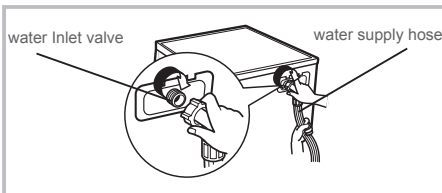



## 4.4.2 Connecting the Drain Hose

### Warning!

- Do not kink or protract the drain hose.
  - Position the drain hose properly, otherwise damage might result of water leakage.
- There are two ways to place the end of the drain hose:

1. Put it into the water trough.

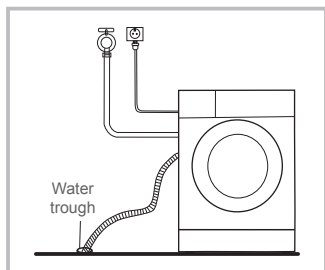

2. Connect it to the branch drain pipe of the trough.

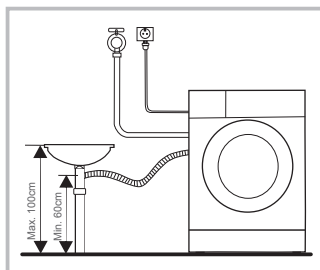

### Note!

If the washing machine has drain hose support, please install it as follows.

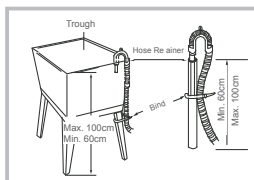
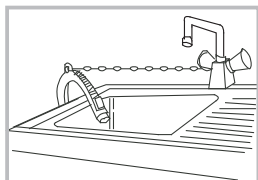

### Warning!

- When installing the drain hose, fix it properly with a rope or chain.
- If the drain hose is too long, do not force it into the washing machine as it will cause abnormal noises.

## 5. USE

### 5.1 Quick Start

#### Caution!

- Before washing, please make sure the washing machine is installed properly.
- Before washing the first time, the washing machine shall be operated one cycle of the whole procedure without clothes as follows.

#### 5.1.1 Before Washing

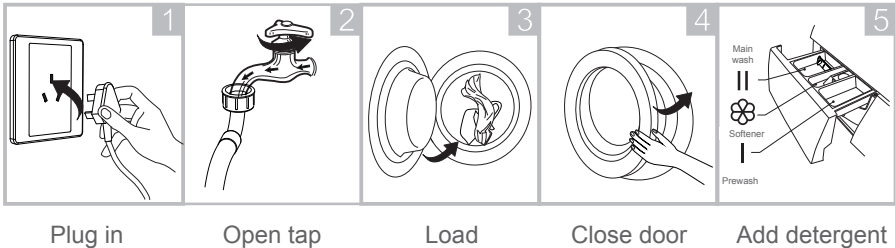

#### Note!

Detergent only needs to be added in “compartment I” after selecting pre-washing for washing machines with this function.

#### 5.1.2 Washing

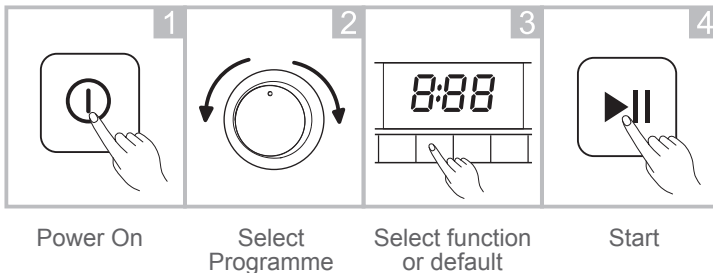

#### Note!

- If default is selected, step 3 can be skipped.
- The ambient temperature must be 0 - 40°C. If used below 0°C, inlet valve and draining system may be damaged due to frost.
- Check the labels and explanations of used detergent before washing. Use non-foaming detergent suitable for machine washing only.

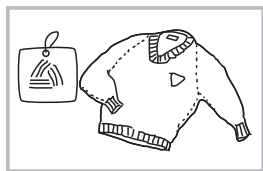

Check the label

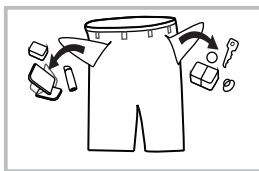
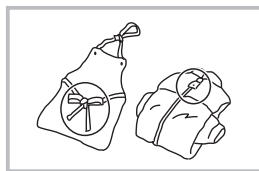
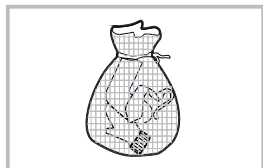
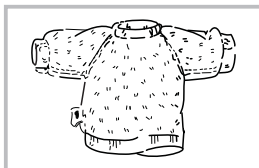
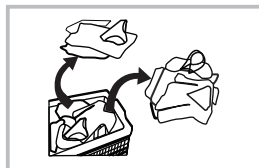

Take out the items  
out of the pocketsKnot long straps,  
zips or buttonsPut small clothes  
into the pillow slipTurn easy-pilling and  
long-pile fabric inside outSeparate clothes with  
different textures

### Warning!

- When washing a single garment, it may easily cause great unbalance. Therefore it is suggested to add one or two more garments to be washed together so that draining will be done smoothly.
- Don't wash clothes that have been in contact with kerosene, gasoline, alcohol and other flammable materials.

### 5.1.2.1 Delay

Setting the Delay function:



1. Select a programme.
2. Press the  (delay) button to set the time (the delay time is 0 - 24 h).
3. Press the  (start/pause) button to commence the delay operation.



Select the Programme

Set the time

Cancelling the Delay function:

Press the  (delay) button until the display shows 0 hours. The button should be pressed before the programme has started. If the programme has already started, press the  (on/off) button to reset the programme.

### Caution!

- If there is any interruption in the power supply while the washing machine is operating, a special memory stores the selected programme. After the power is restored, press the  (start/pause) button for the program to continue.

### 5.1.2.2 Child Lock



To avoid unauthorised operation by children.

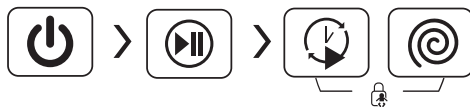

Press and hold the ⏸ (delay) and @ (speed) buttons simultaneously for 3 seconds until the buzzer sounds.

#### Caution!

- Press and hold the ⏸ (delay) and @ (speed) buttons simultaneously for 3 seconds also to cancel the function.
- The child lock will lock all buttons except ⏻ (on/off) button.
- The child lock is cancelled in case of power failure.
- For some models the child lock will automatically resume after the power is restored.

### 5.1.2.3 Temperature

Press the @ (temperature) button to set the temperature (Cold, 20°C, 30°C, 40°C, 60°C, 90°C).

### 5.1.2.4 My Cycle



Memory for frequently used programmes

Press and hold the @ (speed) button for 3 seconds to save the current programme. The default setting is “Cotton”.

### 5.1.2.5 Speed

Press the @ (speed) button to change the spinning speed.

1000: 0-400-600-800-1000

1200: 0-400-600-800-1000-1200

1400: 0-400-600-800-1000-1200-1400

### 5.1.2.6 Muting the buzzer



Press and hold the @ (temperature) button for 3 seconds to mute the buzzer.

To unmute the buzzer, press and hold the @ (temperature) button again for 3 seconds. The setting will be kept until the next reset.

#### Caution!

- After muting the buzzer, no sounds are activated.

### 5.1.2.7 Power-off Memory



For your convenience, this programme saves the washing programme and function that was your choice the last time. The next time when selecting the programme memory, the washing machine will execute the saved programme automatically.

### 5.1.3 After Washing

The buzzer beeps or “End” is displayed.

## 5.2 Programmes

Programmes are available according to the type of laundry.

Programme	
Cotton Intensive	To increase the washing effects, the washing time is increased. We recommend this programme for washing baby clothing or garments worn by persons with allergies.
Synthetic	For washing synthetic articles, for example shirts, coats, blended fabric. When washing knitwear, detergent quantity should be reduced due to it easily forming bubbles.
Baby Care	For washing baby clothing, it cleans and rinses more intensive to protect the baby skin.
Mixed	Mixed loads consisting of garments made of cotton and synthetics.
EcoWash	For washing a small load of slightly soiled garments with the maximum washing temperature limited to 40°C. This is energy-saving.
Sports	For washing active and sportswear.
Quick 15'	For quickly washing a small load of slightly soiled garments within 15 minutes.
Delicate	For delicate, washable fabrics, e.g. silk, satin, synthetic fibres or blended fabrics.
Wool	For hand or machine-washable wool or new wool. Particularly gentle wash programme to prevent shrinkage, with longer programme pauses (fabrics rest in the suds).
Spin Only	Only spinning with selectable spin speed.
Rinse&Spin	Only rinsing and spinning.
Drain Only	For draining off the water.

## 6. MAINTENANCE AND CLEANING

### Warning!

- Before starting your maintenance, unplug the washing machine and close the tap.

### 6.1 Cleaning the Cabinet

Proper maintenance on the washing machine will extend its working life. The surface can be cleaned with diluted non-abrasive neutral detergents, if necessary. If there is any water overflow, use a wet cloth to wipe it off immediately. No sharp items are allowed.

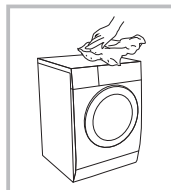

### Note!

Do not use formic acid and its diluted solvents or equivalent, such as alcohol, solvents or chemical products.

### 6.2 Cleaning the Drum

Rust inside the drum left by metal articles must be removed immediately with a chlorine-free detergent.

Do not use steel wool.

### Note!

Do not place any garments in the washing machine while cleaning the drum.

### 6.3 Cleaning the Door Seal and Glass

Wipe the glass and seal after each washing cycle to remove lint and stains. If lint builds up it can cause leaks. Remove any coins, buttons and other objects from the seal after each wash.



### 6.4 Cleaning the Inlet Filter

#### Note!

The inlet filter must be cleaned if the water flow is restricted.

#### 6.4.1 Cleaning the Filter in the Tap

1. Close the tap.
2. Remove the water supply hose from the tap.
3. Clean the filter.
4. Reconnect the water supply hose.

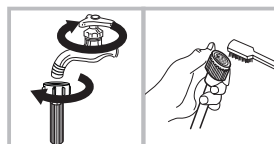

#### 6.4.2 Cleaning the Filter Inside the Washing Machine

1. Screw off the inlet pipe from the back of the washing machine.
2. Pull out the filter with long-nose pliers and reinstall it after cleaning.
3. Use a brush to clean the filter.
4. Reconnect the inlet pipe.

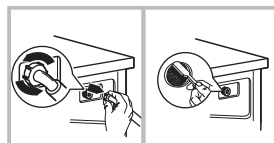

#### Note!

- You can pull the filter out of the pipe for cleaning.
- Reconnect and turn on the tap.

#### 6.4.3 Cleaning the Detergent Dispenser

1. Press down the button on the softener cover inside the dispenser drawer in position A as marked by the arrow in figure 1.
2. Lift up the clip and remove the softener cover; wash all grooves under running water.
3. Replace the softener cover and push the drawer back into position.

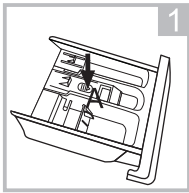

1 Pull out the dispenser drawer by pressing A

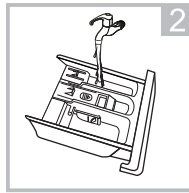

2 Clean the dispenser drawer under running water

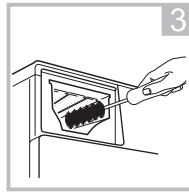

3 Clean inside the recess with an old toothbrush

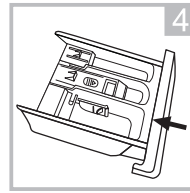

4 Insert the dispenser drawer

**Note!**

Do not use alcohol, solvents or chemical products to clean the washing machine.

**6.4.4 Cleaning the Drain Pump Filter**

**Warning!**

- Beware of hot water!
- Allow the washing machine to cool down.
- Unplug the washing machine to avoid electrical shock before cleaning.
- The drain pump filter removes yarn and small foreign matter from the water.
- Clean the filter periodically to ensure normal operation of the washing machine.

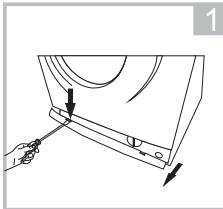

1 Open the service door

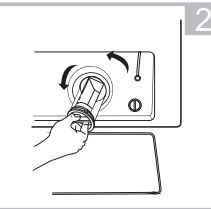

2 Open the filter by turning it counter-clockwise

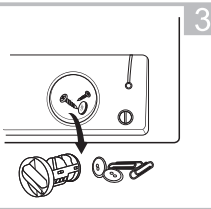

3 Remove foreign matter

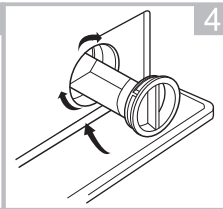

4 Replace the filter and close the service door

**Caution!**

- Make sure that the filter and the emergency drain hose are replaced properly, otherwise water may leak.
- Not all washing machines have an emergency drain hose, so step 2 and step 3 can be skipped.
- When the appliance has just been used there may be hot water in the pump, depending on the programme. Never remove the pump cover during a wash cycle, always wait until the appliance has finished the cycle, is empty and has cooled down. When replacing the cover, ensure it is securely tightened.

## 6.5 Troubleshooting

The appliance does not start working or stops during operation.

Try to find a solution to the problem. If this is not possible, contact customer service.

Problem	Cause	Solution
Washing machine does not start	Door is not closed properly	Restart after the door is closed Check if clothes are stuck
Door cannot be opened	Safety protection is working	Disconnect the power, then restart
Water leakage	Connection of inlet pipe or outlet hose is not tight	Check and fasten water pipes Clean outlet hose
Detergent residue in the detergent dispenser	Detergent is damp or clumped together	Clean the detergent dispenser
Display does not light up	CPU or harness is disconnected	Check for power failure and properly connected plug
Abnormal noise		Check if the fixing bolts have been removed Check for level floor

Error Display	Cause	Solution
<b>E30</b>	Door is not closed properly	Restart after the door is closed Check if clothes is stuck
<b>E10</b>	Water inlet problem while washing	Check if water pressure is too low Straighten the water pipes Check if inlet filter is blocked
<b>E21</b>	Draining takes too long	Check if drain hose is blocked
<b>E12</b>	Water overflow	Restart washing machine
<b>EXX</b>	Others	Call customer service if the problem cannot be solved

### Note!

After checking, switch the washing machine on again. If the problem persists, contact customer service.



## 7. WARRANTY AND LIMITATIONS OF LIABILITY

This product is guaranteed for a period of 24 months (defined by local law) from the date of purchase against any failure resulting from manufacturing or material defects.

This warranty does not cover damage caused by improper installation, improper use, or normal wear and tear of the product.

More specifically, the warranty does not cover:

- Damage or problems caused by improper use, accident, alteration or electrical connection of improper intensity or voltage.
- Modified products, those whose warranty seal or serial number have been damaged, altered, removed or oxidized.
- Replaceable batteries and accessories are guaranteed for a period of 6 months.
- Failure of the battery due to overcharging or failure to observe the safety instructions explained in the instruction manual.
- Cosmetic damage, including scratches, dents, or any other element.
- Damage caused by any intervention carried out by an unauthorised person.
- Defects caused by normal wear and tear or due to normal ageing of the product.
- Software updates due to a change in network settings.
- Product failures due to the use of third party software to modify, change or adapt the existing software.
- Product failures caused by use without accessories approved by the manufacturer.
- Oxidised products.

Under no circumstances can the manufacturer be responsible for the loss of data stored on the disk. Similarly, the manufacturer is not required to verify that the SIM/SD cards are removed from the returned products.

Repaired or replaced products may include new and/or reconditioned components and equipment.

### **Terms and conditions of implementation:**

To obtain a warranty service, you are requested to return your product to the customer service desk of your retail outlet with your proof of purchase (receipt, invoice, ...), the product and its supplied accessories, with its original packaging.

It is important to have the date of purchase, the model and the serial or IMEI number on hand as information (this information usually appears on the product, the packaging or your proof of purchase).

Failing this, you must return the product with the accessories necessary for its proper operation (power supply, adaptor, etc.).

In the event that your claim is covered by the warranty, the after-sales service may, within the limits of local law, either:

- Repair or replace defective parts.
- Exchange the returned product with a product that has at least the same functionality and that is equivalent in terms of performance.
- Refund the product at the purchase price of the product mentioned on the proof of purchase.

If one of these 3 solutions is used, this does not give rise to the extension or renewal of the warranty period.

# SOMMAIRE :

FR

1. CONSIGNES DE SÉCURITÉ	P. 26
2. CARACTÉRISTIQUES TECHNIQUES	P. 30
3. DESCRIPTION	P. 34
4. INSTALLATION	P. 37
5. UTILISATION	P. 40
6. ENTRETIEN ET NETTOYAGE	P. 44
7. GARANTIE ET LIMITES DE RESPONSABILITÉ	P. 47

## 1. CONSIGNES DE SÉCURITÉ

Avant d'utiliser cet appareil électrique, lisez attentivement les instructions ci-dessous et conservez le mode d'emploi pour un usage ultérieur :

1. Cet appareil est destiné à un usage domestique et toute autre utilisation semblable, comme :
  - Les coins-cuisine réservés au personnel de magasins, bureaux et autres environnements professionnels ;
  - des fermes ;
  - L'utilisation par des hôtes dans les hôtels, motels et autres environnements résidentiels ;
  - Les environnements de type chambres d'hôtes.
2. Si le cordon est endommagé, il doit être remplacé par le fabricant, son agent d'entretien ou une personne qualifiée pour éviter tout danger.
3. Avant de brancher l'appareil dans une prise murale, assurez-vous que le courant électrique local correspond au courant indiqué sur la plaque signalétique de l'appareil. Cet appareil doit uniquement être connecté à une prise mise à la terre.
4. Débranchez le câble du réseau électrique dès que vous cessez de l'utiliser et avant d'effectuer toute opération de nettoyage ou de maintenance.

5. Cet appareil peut être utilisé par des enfants âgés de 8 ans et plus ainsi que par des personnes dont les capacités physiques, sensorielles et mentales sont réduites, ou des personnes dénuées d'expérience ou de connaissance, si ceux-ci ont bénéficié d'une surveillance ou d'instructions préalables concernant l'utilisation de l'appareil en toute sécurité et comprennent les dangers encourus. Les enfants ne doivent pas prendre cet appareil pour un jouet. Les enfants ne doivent pas être autorisés à nettoyer ou entretenir l'appareil à moins d'être surveillés et d'avoir plus de 8 ans. Tenez l'appareil et son cordon d'alimentation hors de portée des enfants de moins de 8 ans.
6. Les équipements électriques et électroniques sont collectés par le biais d'une collecte des déchets séparée. Ne jetez pas les équipements électriques et électroniques avec les déchets ménagers. Jetez-les dans les endroits appropriés. Des systèmes de collecte et des lieux de collecte (centres de tri, centres d'élimination des déchets) sont disponibles auprès des autorités locales et des distributeurs. En jetant votre produit en fin de vie dans les sites de recyclage appropriés, vous pouvez contribuer à protéger l'environnement ainsi que votre santé.
7. **MISE EN GARDE :** Pour éviter de détériorer l'appareil, transportez-le dans sa position de fonctionnement, avec ses supports de transport (selon le modèle). Conservez les matériaux d'emballage hors de la portée des enfants au moment du déballage pour prévenir les risques de suffocation ou de blessure.
8. **MISE EN GARDE :** Pour éviter tout risque de blessure lors de la mise au rebut de votre appareil, enlevez ce qui peut être dangereux : coupez le câble d'alimentation afin qu'il soit jeté avec l'appareil. Renseignez-vous auprès de votre service local pour connaître les points où vous pouvez déposer l'appareil. Retirez le verrou de la porte afin d'éviter que les enfants ne restent coincés à l'intérieur.

9. Les instructions d'installation, d'utilisation et d'entretien de l'appareil sont disponibles dans les sections « INSTALLATION », « UTILISATION » et « ENTRETIEN ET NETTOYAGE ».
10. L'appareil est conçu pour une charge maximale de 8 kg de linge sec en coton, de 3,5 kg en matières synthétiques et délicates, et de 2,5 kg en laine.
11. L'appareil doit être raccordé au réseau de distribution d'eau par un jeu de tuyaux neuf. Il est recommandé de ne pas réutiliser les jeux de tuyaux usagés.
12. La pression d'entrée minimale autorisée est de 0,05 MPa.
13. La pression d'eau maximale autorisée d'alimentation en eau est de 1 MPa.
14. Ne forcez jamais l'ouverture de la porte lorsque l'appareil est en marche.
15. N'ouvrez jamais le bac à lessive lorsque l'appareil est en marche.
16. Tenez les animaux domestiques éloignés de l'appareil.
17. **RISQUE DE BRÛLURES !**  
Ne touchez pas le tuyau de vidange ou le tuyau d'alimentation en eau. L'appareil peut atteindre des températures élevées pendant son fonctionnement.
18. **RISQUE DE MORT PAR ÉLECTROCUTION !**  
Évitez d'utiliser plusieurs prises ou des rallonges.  
Ne branchez pas l'appareil sur des prises endommagées.  
Ne tirez jamais sur le câble pour débrancher l'appareil, débranchez-le toujours de la prise.  
Évitez de brancher ou débrancher l'appareil avec les mains mouillées, car cela présente un risque d'électrocution.  
Ne touchez jamais l'appareil avec les mains ou les pieds mouillés.
19. **Risque d'inondation !**  
Prenez toutes les mesures nécessaires pour éviter que le tuyau ne se détache.

## 20. Risque d'incendie !

Ne laissez pas de liquides inflammables à proximité de votre appareil.

Évitez d'obstruer les ouvertures avec des objets, par ex. un tapis.

## 21. Sécurité enfant !

Ne laissez jamais des enfants sans surveillance à proximité de l'appareil. Les enfants peuvent s'enfermer à l'intérieur de l'appareil, ce qui peut entraîner un risque de mort.

Le hublot de la porte et sa surface peuvent devenir extrêmement chauds pendant le fonctionnement de l'appareil. Par conséquent, toucher l'appareil peut causer des brûlures à la peau des enfants.

Conservez les matériaux d'emballage hors de la portée des enfants.

Les enfants de moins de 3 ans doivent être tenus à l'écart, à moins qu'ils ne soient sous une surveillance continue.

## Élimination



Ce symbole indique que ce produit ne doit pas être jeté avec les autres ordures ménagères au sein de l'UE. Par mesure de prévention pour l'environnement et pour la santé humaine, veuillez le recycler de façon responsable, conformément au principe de réutilisation des ressources matérielles. Pour renvoyer votre ancien appareil, veuillez utiliser les systèmes de renvoi et de collecte ou contacter le revendeur auprès duquel vous avez acheté le produit. Ils pourront procéder au recyclage de ce produit en toute sécurité.

## 2. CARACTÉRISTIQUES TECHNIQUES

FR

### 2.1 Fiches techniques du produit

Capacité		8 kg
Vitesse de rotation		1200/1200/1400 tr/min
Classe d'efficacité énergétique	①	A+++
Consommation annuelle d'énergie	②	196 kWh/an
Consommation d'énergie en mode arrêt		0,5 W
Consommation d'énergie en mode veille		1,0 W
Consommation annuelle d'eau	③	11 000 l/an
Classe d'efficacité d'essorage	④	B
Cycle de lavage standard	⑤	Coton
Consommation d'énergie pour le programme standard à 60 °C en charge pleine		0,97 kWh/cycle
Consommation d'énergie pour le programme standard à 60 °C en charge partielle		0,75 kWh/cycle
Consommation d'énergie pour le programme standard à 40 °C en charge partielle		0,72 kWh/cycle
Durée du programme pour le programme standard à 60 °C en pleine charge		232 min
Durée du programme pour le programme standard à 60 °C en charge partielle		215 min
Durée du programme pour le programme standard à 40 °C en charge partielle		214 min
Consommation d'eau pour le programme standard à 60 °C en pleine charge		54 l/cycle
Consommation d'eau pour le programme standard à 60 °C en charge partielle		45 l/cycle
Consommation d'eau pour le programme standard à 40 °C en charge partielle		45 l/cycle
Humidité résiduelle pour le programme standard à 60 °C en pleine charge		50 %
Humidité résiduelle pour le programme standard à 60 °C en charge partielle		55 %
Humidité résiduelle pour le programme standard à 40 °C en charge partielle		55 %
Niveau sonore en lavage		58 dB (A)
Niveau sonore en rotation		76/76/78 dB (A)

① La classe d'efficacité énergétique va de A (efficacité maximale) à D (efficacité minimale).

② Consommation d'énergie par an sur la base de 220 cycles de lavage standard pour le programme standard à 60 °C et 40 °C en charge complète et partielle et sur la base de la consommation des modes basse consommation. La consommation d'énergie réelle dépend de l'utilisation de l'appareil.

③ Consommation d'eau par an sur la base de 220 cycles de lavage standard pour le programme standard à 60 °C et 40 °C en charge complète et partielle. La consommation d'eau réelle dépend de l'utilisation de l'appareil.

④ Classe d'efficacité d'essorage sur une échelle allant de G (efficacité minimale) à A (efficacité maximale).

⑤ Le programme standard à 60 °C et le programme standard à 40 °C sont les programmes de lavage standard. Ces programmes sont adaptés au nettoyage du linge en coton sale normal, ce sont les programmes les plus efficaces en termes de consommation combinée d'énergie et d'eau pour laver ce type de linge en coton. La température réelle de l'eau peut différer de la température de cycle spécifiée. Choisissez le type de lessive adaptée aux différentes températures de lavage pour obtenir les meilleurs résultats avec le moins d'eau et d'énergie.

Réglage du programme pour les tests selon la norme EN60456 en vigueur.

Lors de l'utilisation des programmes de test, lavez la charge spécifiée en utilisant la vitesse d'essorage maximale.

Les paramètres réels dépendent de l'utilisation de l'appareil et peuvent différer du tableau ci-dessus.

Les émissions sonores pendant le lavage/l'essorage sont calculées pour un cycle de lavage standard à pleine charge.

Alimentation  
Courant max.  
Pression d'eau standard

220 - 240 V~,50 Hz  
10 A  
0,05 MPa à 1 MPa

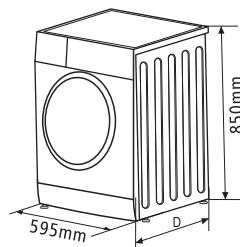

Modèle	152154 /153234/153235/ 153236/153237/153238
Alimentation	220 - 240 V~,50 Hz
Capacité de lavage	8,0 kg
Dimensions (L x P x H)	595 x 565 x 850 mm
Poids	68 kg
Puissance assignée	2 000 W



## 2.2 Programmes de lavage

Programme	Charge (kg)	Temp. (°C)	Durée par défaut		Vitesse par défaut	
	8.0	Par défaut	8.0	8.0	8.0	8.0
			1 200	1 400	1 200	1 400
Coton intensif	8.0	40	2 h 00	2 h 00	1 000	1 000
Coton 60 °C	8.0	60	3 h 49	3 h 49	1 200	1 400
Coton 40 °C	8.0	40	3 h 49	3 h 49	1 200	1 400
Coton 20 °C	8.0	20	1 h 22	1 h 22	1 000	1 000
Rapid 15'	2.0	À froid	0 h 15	0 h 15	800	800
Éco-lavage	2.0	30	1 h 04	1 h 04	800	800
Rinçage et essorage	8.0	-	0 h 35	0 h 35	1 000	1 000
Soins bébé	8.0	60	1 h 50	1 h 50	1 000	1 000
Sports	4,0	40	1 h 27	1 h 27	800	800
Synthétique	4,0	40	1 h 17	1 h 17	800	800
Mixte	8.0	40	1 h 19	1 h 19	1 000	1 000
Délicat	2,5	30	1 h 10	1 h 10	600	600
Laine	2.0	40	1 h 04	1 h 04	400	400
Vidange seulement	-	-	0 h 01	0 h 01	0	0
Essorage seulement	8.0	-	0 h 13	0 h 13	1 000	1 000

FR

### La classe énergétique est A+++.

Programme de test d'énergie : Coton 60 °C/40 °C.

Vitesse : vitesse la plus élevée, pas celle par défaut.

Semi-charge : 4,0 kg

« Coton 60 °C/40 °C » sont les programmes « Coton 60 °C/40 °C standard » et les programmes de lavage standard auxquels se rapportent les informations figurant sur l'étiquette et la fiche technique. Ils sont adaptés au lavage des vêtements en coton sales standard, ce sont les programmes les plus efficaces en termes de consommation combinée d'énergie et d'eau pour laver ce type de vêtements en coton. La température réelle de l'eau peut différer de la température de cycle spécifiée.

Les paramètres de ce tableau sont donnés uniquement à titre indicatif. Les paramètres réels peuvent différer.

# 3. DESCRIPTION

FR

## 3.1 Vue de face

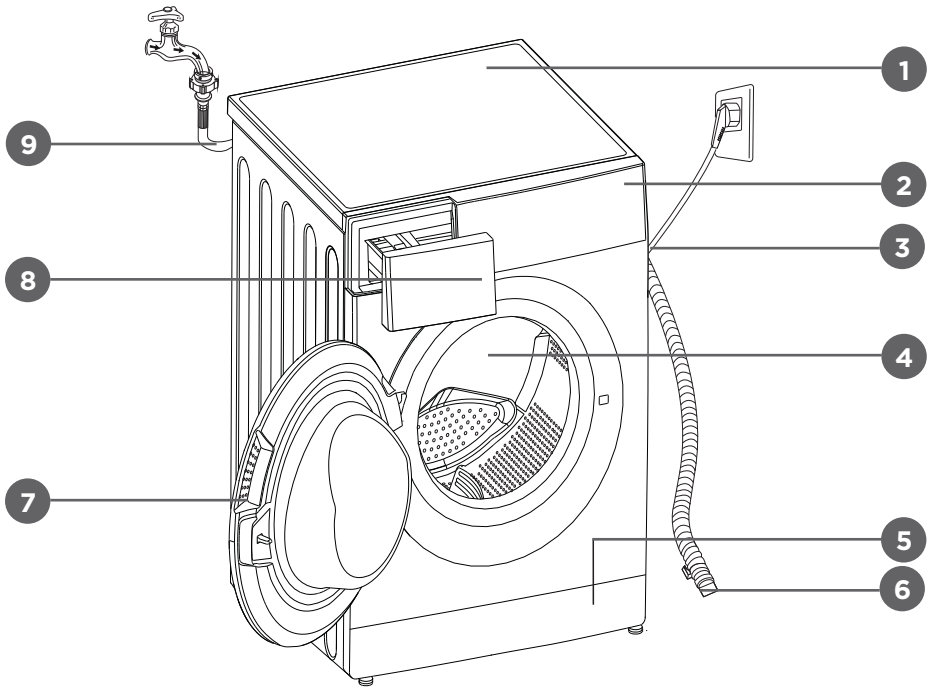

- |                          |                     |                                |
|--------------------------|---------------------|--------------------------------|
| 1. Couvercle supérieur   | 5. Filtre à résidus | 9. Tuyau d'alimentation en eau |
| 2. Panneau de contrôle   | 6. Tuyau de vidange |                                |
| 3. Cordon d'alimentation | 7. Porte            |                                |
| 4. Tambour               | 8. Bac à lessive    |                                |

## 3.2 Panneau de contrôle

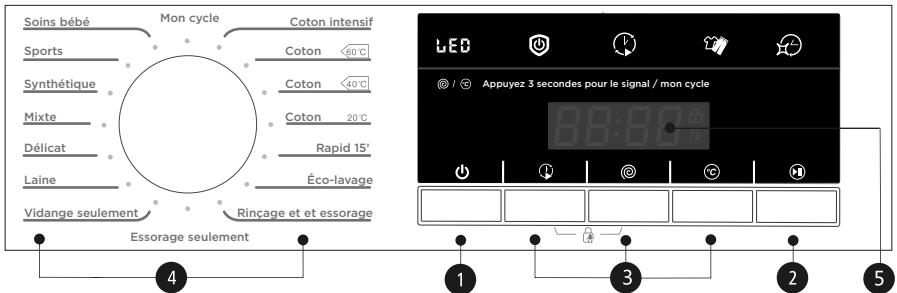

1. **Marche/Arrêt**  
Allumer ou éteindre le produit.
2. **Démarrage/Pause**  
Appuyez sur ce bouton pour démarrer ou mettre en pause le cycle de lavage.
3. **Option**  
Ceci vous permet de sélectionner une fonction supplémentaire qui s'allume lorsqu'elle est sélectionnée.
4. **Programmes**  
Disponible selon le type de linge.
5. **Écran**  
Affiche les réglages, le temps restant estimé, les options et les messages de statut de votre lave-linge. L'affichage reste allumé pendant toute la durée du cycle.

### 3.3 Écran

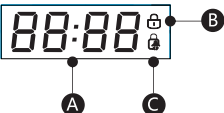
	<b>A</b> Durée de lavage	Durée du différé
	<b>B</b> Porte verrouillée	<b>C</b> Verrou enfant

#### Remarque :

Les traits affichés sont purement indicatifs. Référez-vous au produit réel comme standard.

### 3.4 Bac à lessive

- I Lessive de pré lavage
- II Lessive de lavage
-  Adoucissant

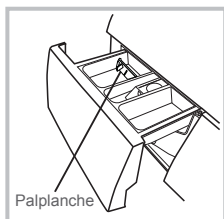

Lessive liquide

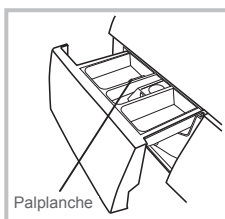

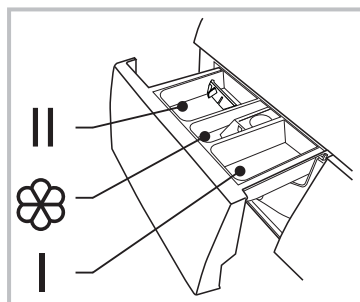

Lessive en poudre



Retirez le bac

#### Attention !

Il suffit d'ajouter la lessive dans le « compartiment I » après avoir sélectionné le pré lavage pour les lave-linge équipés de cette fonction.

Programme	I	II		Programme	I	II	
Soins bébé		●	○	Coton 60 °C		●	○
Sports		●	○	Coton 40 °C		●	○
Synthétique		●	○	Coton 20 °C		●	○
Mixte		●	○	Rapid 15'		●	○
Délicat		●	○	Éco-lavage		●	○
Laine		●	○	Rinçage et et essorage			○
Vidange seulement				Essorage seulement			
Coton intensif		●	○				

● : obligatoire    ○ : facultatif

#### Remarque :

- En cas de lessives ou additifs collants ou agglomérés, nous suggérons d'utiliser de l'eau pour les diluer afin d'éviter que l'entrée du bac à lessive ne soit obstruée et déborde lors du remplissage d'eau avant de les verser dans celui-ci.
- Veuillez choisir un type de lessive adapté aux différentes températures de lavage pour obtenir les meilleures performances avec une consommation d'eau et d'énergie réduite.

### 3.5 Accessoires

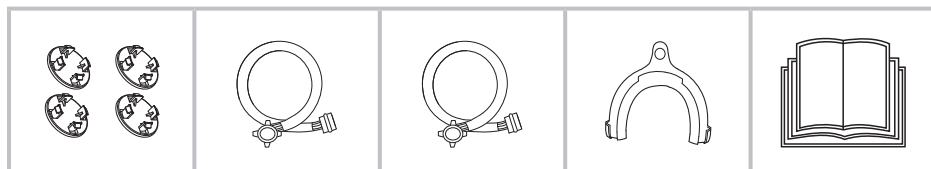

Bouchon pour trou de transport

Tuyau d'alimentation en eau froide

Tuyau d'alimentation en eau chaude (en option)

Support du tuyau de vidange (en option)

Manuel d'utilisation

## 4. INSTALLATION

### 4.1 Surface d'installation

#### Mise en garde !

- La stabilité est importante pour éviter que le produit ne bouge !
- Veillez à ce que le produit ne soit pas posé sur le cordon d'alimentation.

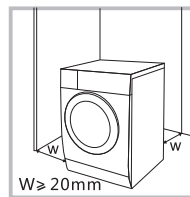

FR

Avant d'installer le lave-linge, l'emplacement choisi doit disposer des caractéristiques suivantes :

1. Surface rigide, sèche et plane.
2. Évitez la lumière directe du soleil.
3. Aération suffisante.
4. Température ambiante supérieure à 0 °C.
5. Tenez-le éloigné des sources de chaleur telles que le charbon ou le gaz.

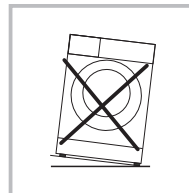

### 4.2 Déballage du lave-linge

#### Mise en garde !

- Les matériaux d'emballage (p. ex. films, polystyrène extrudé) peuvent être dangereux pour les enfants.
- Il y a un risque d'étouffement ! Conservez tous les emballages à l'écart des enfants.

1. Retirez la boîte en carton et l'emballage en polystyrène extrudé.
2. Soulevez la machine à laver et retirez l'emballage du bas. Assurez-vous que la petite mousse triangulaire est enlevée en même temps que la mousse du bas. Si ce n'est pas le cas, posez l'appareil sur sa surface latérale, puis retirez manuellement la petite mousse du bas de l'appareil.
3. Retirez la bande de fixation du cordon d'alimentation et du tuyau de vidange.
4. Retirez le tuyau d'arrivée du tambour.

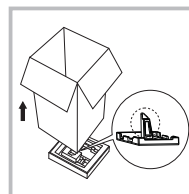

#### 4.2.1 Retrait des boulons de transport

##### Mise en garde !

- Vous devez retirer les boulons de transport à l'arrière avant d'utiliser le produit.
- Si vous déplacez le produit, vous aurez à nouveau besoin des boulons de transport, veuillez donc les conserver dans un endroit sûr.

Veillez suivre les étapes suivantes pour retirer les boulons :

1. Desserrez 4 boulons à l'aide d'une clé, puis retirez-les.
2. Bouchez les trous avec les bouchons des trous de transport.
3. Conservez convenablement les boulons de transport pour une utilisation ultérieure.

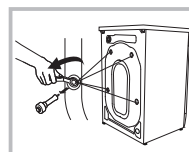

### 4.3 Mise à niveau du lave-linge

#### Mise en garde !

- Les écrous de verrouillage des quatre pieds doivent être vissés fermement contre la carrosserie.
1. Vérifiez si les pieds sont bien fixés à la carrosserie. Si ce n'est pas le cas, retournez-les dans leur position d'origine et serrez les écrous.
  2. Desserrez l'écrou de verrouillage et tournez le pied jusqu'à ce qu'il soit en contact étroit avec le sol.
  3. Ajustez les pieds et serrez-les avec une clé, assurez-vous que la machine est stable.

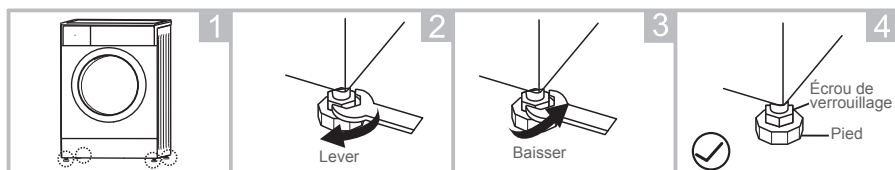

## 4.4 Raccordement du lave-linge

### 4.4.1 Raccordement du tuyau d'alimentation en eau

#### Mise en garde !

- Pour éviter les fuites ou les dégâts d'eau, suivez les instructions de ce chapitre !
- Ne pliez pas, n'écrasez pas, ne modifiez pas ou ne sectionnez pas le tuyau d'arrivée d'eau.
- Pour les modèles équipés d'une vanne d'eau chaude, veuillez raccorder celle-ci à un robinet d'eau chaude à l'aide du tuyau d'alimentation en eau chaude. La consommation d'énergie diminuera automatiquement pour certains programmes.

Raccordez le tuyau d'arrivée comme indiqué. Il y a deux façons de raccorder le tuyau d'arrivée.

#### 4.4.1.1 Raccord entre le robinet traditionnel et le tuyau d'arrivée

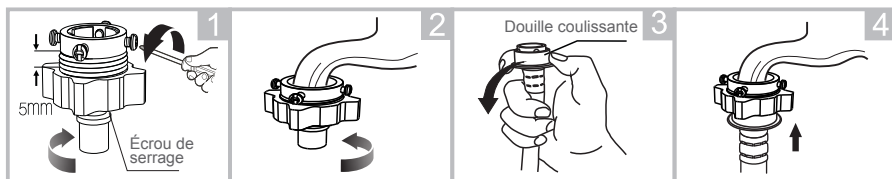

Desserrez l'écrou de serrage et les quatre boulons

Serrez l'écrou de serrage

Appuyez sur la douille coulissante, insérez le tuyau d'arrivée dans la base de raccordement

Raccordement terminé

#### 4.4.1.2 Raccord entre le robinet à vis et le tuyau d'arrivée

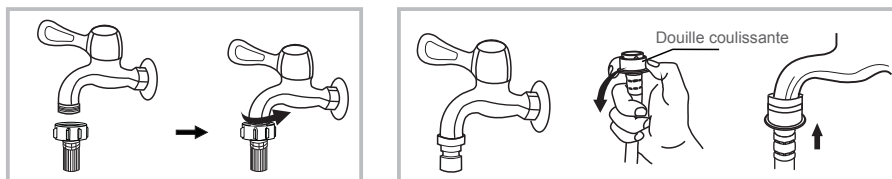

Robinet avec filetage et tuyau d'arrivée

Robinet spécial lave-linge

Raccordez l'autre extrémité du tuyau d'arrivée à la soupape d'entrée située à l'arrière du produit et fixez le tuyau fermement dans le sens horaire.

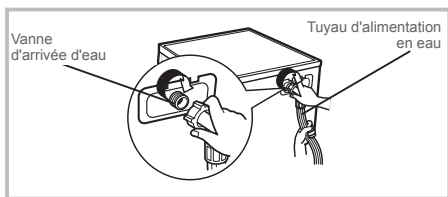

#### 4.4.2 Raccordement du tuyau de vidange

##### Mise en garde !

- Ne pliez pas ou n'allongez pas le tuyau de vidange.
- Positionnez correctement le tuyau de vidange, sinon vous risqueriez de l'endommager en cas de fuite d'eau.

Il y a deux façons de placer l'extrémité du tuyau de vidange :

1. Mettez-le dans la source d'eau.
2. Raccordez-le au tuyau d'évacuation de la canalisation de dérivation de la source d'eau.

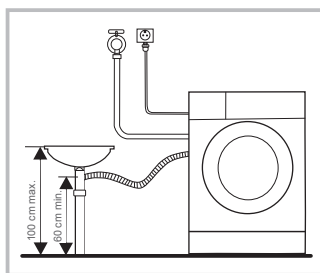
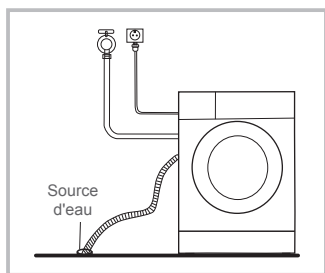

##### Remarque :

Si le lave-linge est équipé d'un support de tuyau de vidange, veuillez l'installer comme suit.

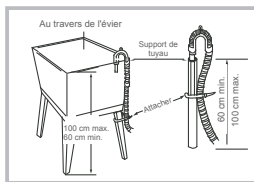
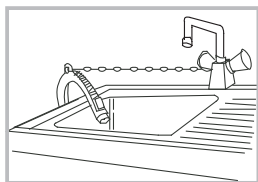

##### Mise en garde !

- Lors de l'installation du tuyau de vidange, fixez-le correctement avec une corde ou une chaîne.
- Si le tuyau de vidange est trop long, ne forcez pas son introduction dans le lave-linge, car cela provoquerait des bruits anormaux.

# 5. UTILISATION

FR

## 5.1 Départ rapide

### Attention !

- Avant le lavage, assurez-vous que le lave-linge est correctement installé.
- Avant le premier lavage, le lave-linge doit être utilisé pendant un cycle complet sans vêtements comme suit.

### 5.1.1 Avant lavage

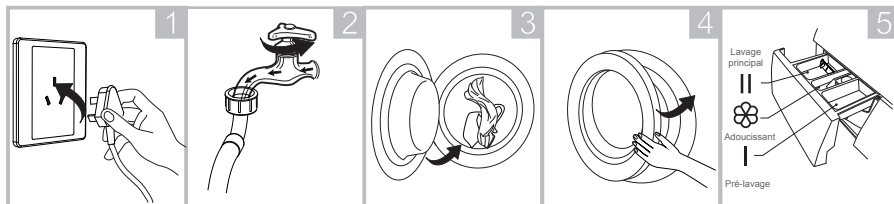

Branchez-le

Ouvrez le robinet

Chargez-le

Fermez la porte

Ajoutez la lessive

### Remarque :

Il suffit d'ajouter la lessive dans le « compartiment I » après avoir sélectionné le pré-lavage pour les lave-linge équipés de cette fonction.

### 5.1.2 Lavage

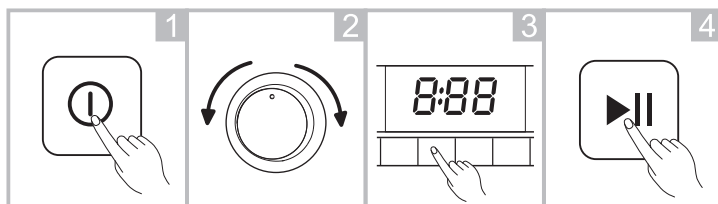

Mettez sous tension

Sélectionnez un programme

Sélectionnez la fonction ou la valeur par défaut

Démarrez

### Remarque :

- Si la valeur par défaut est sélectionnée, l'étape 3 peut être ignorée.
- La température ambiante doit être comprise entre 0 et 40 °C. En cas d'utilisation en dessous de 0 °C, la vanne d'arrivée et le système de vidange peuvent être endommagés par le gel.
- Vérifiez les étiquettes et les explications des lessives utilisées avant le lavage. Utilisez uniquement une lessive non moussante adaptée au lavage en machine.



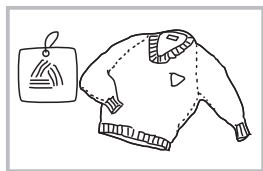

Vérifiez l'étiquette

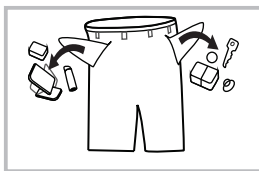
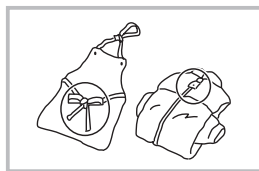
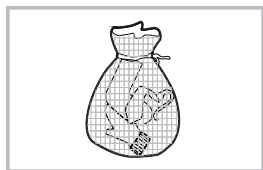
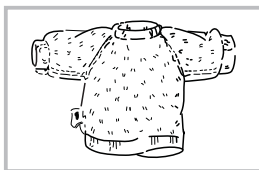
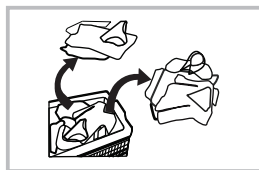

Sortez les objets  
des pochesNouez les bretelles  
longues, fermez les  
fermetures éclair ou les  
boutonsMettez de petits vêtements  
dans le filet à lingeRetournez les tissus à poil  
long et pelucheuxSéparez les vêtements  
ayant des textures  
différentes

### Mise en garde !

- Le lavage d'un seul vêtement peut facilement provoquer un grand déséquilibre. Il est donc suggéré d'ajouter un ou deux autres vêtements à laver pour que l'essorage se fasse en douceur.
- Ne lavez pas les vêtements qui ont été en contact avec du kérosène, de l'essence, de l'alcool ou toute autre matière inflammable.

#### 5.1.2.1 Différé



Réglage de la fonction différée :

1. Sélectionnez un programme.
2. Appuyez sur la touche  (différé) pour régler la durée (la durée de différé varie de 0 à 24 h).
3. Appuyez sur la touche  (démarrage/pause) pour lancer l'opération de différé.



Sélectionnez le programme    Réglez la durée

Annuler l'opération de différé :

Appuyez sur la touche  (différé) jusqu'à ce que l'affichage indique 0 heure. La touche doit être pressée avant le démarrage du programme. Si le programme est déjà démarré, appuyez sur la touche  (marche/arrêt) pour réinitialiser le programme.

### Attention !

- En cas d'interruption de l'alimentation électrique pendant le fonctionnement du lave-linge, une mémoire spéciale enregistre le programme sélectionné. Une fois l'alimentation rétablie, appuyez sur la touche  (démarrage/pause) pour que le programme continue.

### 5.1.2.2 Verrou enfant



Pour éviter toute utilisation non autorisée par des enfants.

FR



Appuyez simultanément pendant 3 secondes sur les touches ↻ (différé) et @ (vitesse) jusqu'à ce que l'avertisseur sonore retentisse.

#### Attention !

- Appuyez simultanément pendant 3 secondes sur les touches ↻ (différé) et @ (vitesse) pour annuler la fonction.
- Le verrou enfant verrouille toutes les touches sauf la touche ⏻ (marche/arrêt).
- Le verrou enfant est désactivé en cas de coupure de courant.
- Sur certains modèles, le verrou enfant est automatiquement réactivé une fois le courant rétabli.

### 5.1.2.3 Température

Appuyez sur la touche @ (température) pour régler la température (à froid, 20 °C, 30 °C, 40 °C, 60 °C, 90 °C).

### 5.1.2.4 Mon cycle



Mémoire pour les programmes fréquemment utilisés

Appuyez sur la touche @ (vitesse) pendant 3 secondes pour enregistrer le programme en cours. Le réglage par défaut est « Coton ».

### 5.1.2.5 Vitesse

Appuyez sur la touche @ (vitesse) pour modifier la vitesse de rotation.

1000 : 0-400-600-800-1000

1200 : 0-400-600-800-1000-1200

1400 : 0-400-600-800-1000-1200-1400

### 5.1.2.6 Désactivation de l'avertisseur sonore



Appuyez sur la touche @ (température) pendant 3 secondes pour couper le son de l'avertisseur sonore.

Pour réactiver l'avertisseur sonore, appuyez à nouveau sur la touche @ (température) pendant 3 secondes. Le réglage est conservé jusqu'à la prochaine réinitialisation.

#### Attention !

- Après la désactivation de l'avertisseur sonore, aucun son n'est activé.

### 5.1.2.7 Mémoire hors tension



Pour votre confort, ce programme enregistre le programme et la fonction de lavage que vous avez choisis en dernier. La prochaine fois que vous sélectionnerez la mémoire de programme, le lave-linge exécutera automatiquement le programme enregistré.

FR

### 5.1.3 Après le lavage

L'avertisseur sonore retentit et le message « Terminé » s'affiche.

## 5.2 Programmes

Les programmes sont disponibles en fonction du type de linge.

Programme	
Coton intensif	La durée de lavage est augmentée pour accroître les effets de lavage. Nous recommandons d'utiliser ce programme pour laver les vêtements pour bébé ou les vêtements portés par les personnes souffrant d'allergies.
Synthétique	Pour le lavage de vêtements en matières synthétiques, comme les chemises, les manteaux, les tissus mélangés. Lors du lavage des tissus à mailles, la quantité de lessive doit être réduite, car des bulles se forment facilement.
Soins bébé	Pour laver les vêtements pour bébé, le lave-linge nettoie et rince plus intensément pour protéger la peau de bébé.
Mixte	Charges mixtes composées de vêtements en coton et en matières synthétiques.
Éco-lavage	Pour le lavage d'une petite charge de vêtements légèrement sales avec une température maximale de lavage limitée à 40 °C. Cela permet d'économiser de l'énergie.
Sports	Pour le lavage des vêtements de sport.
Rapid 15'	Pour laver rapidement en 15 minutes une petite quantité de vêtements légèrement sales.
Délicat	Pour les tissus délicats et lavables, comme la soie, le satin, les fibres synthétiques ou les tissus mélangés.
Laine	Pour la laine lavable à la main ou à la machine, ou la laine vierge. Programme de lavage particulièrement doux pour éviter le rétrécissement, avec des pauses de programme plus longues (les tissus se reposent dans l'eau savonneuse).
Essorage seulement	Ne tourne qu'avec une vitesse d'essorage sélectionnable.
Rinçage et et essorage	Rinçage et essorage uniquement.
Vidange seulement	Pour la vidange de l'eau.

## 6. ENTRETIEN ET NETTOYAGE

### Mise en garde !

- Avant de commencer l'entretien, débranchez le lave-linge et fermez le robinet.

FR

### 6.1 Nettoyage de la carrosserie

Un bon entretien du lave-linge prolongera sa durée de vie. La surface peut être nettoyée avec des détergents dilués, neutres et non abrasifs si nécessaire. En cas de débordement d'eau, utilisez un chiffon humide pour l'essuyer immédiatement. Aucun objet tranchant n'est autorisé.

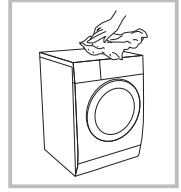

### Remarque :

N'utilisez pas d'acide formique et de solvants dilués dérivés ou équivalents, tels que l'alcool, les solvants ou les produits chimiques.

### 6.2 Nettoyage du tambour

La rouille à l'intérieur du tambour laissée par des objets métalliques doit être éliminée immédiatement avec un détergent sans chlore.

N'utilisez pas de paille de fer.

### Remarque :

Ne placez aucun vêtement dans le lave-linge pendant le nettoyage du tambour.

### 6.3 Nettoyage du joint de porte et le hublot

Essuyez le hublot et scellez après chaque cycle de lavage pour enlever les peluches et les taches. L'accumulation de peluches peut causer des fuites. Retirez toutes les pièces de monnaie, boutons et autres objets du joint après chaque lavage.



### 6.4 Nettoyage du filtre d'arrivée

#### Remarque :

Le filtre d'arrivée doit être nettoyé si le débit d'eau diminue.

#### 6.4.1 Nettoyage du filtre dans le robinet

1. Fermez le robinet.
2. Retirez le tuyau d'alimentation en eau du robinet.
3. Nettoyez le filtre.
4. Rebranchez le tuyau d'alimentation en eau.

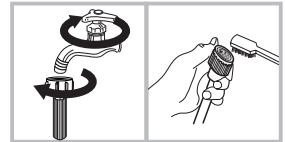

#### 6.4.2 Nettoyage du filtre à l'intérieur de la machine à laver

1. Dévissez le tuyau d'arrivée à l'arrière du lave-linge.
2. Retirez le filtre à l'aide d'une pince à long bec et le remettez-le en place après le nettoyage.
3. Utilisez une brosse pour nettoyer le filtre.
4. Rebranchez le tuyau d'arrivée.

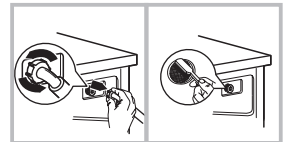

#### Remarque :

- Vous pouvez retirer le filtre du tuyau pour le nettoyer.
- Rebranchez et ouvrez le robinet.

#### 6.4.3 Nettoyage du bac à lessive

1. Appuyez sur la touche située sur le couvercle de l'adoucisseur d'eau à l'intérieur du bac à lessive en position A comme indiqué par la flèche sur la figure 1.
2. Soulevez le clip et retirez le couvercle de l'adoucisseur d'eau, lavez toutes les rainures sous un filet d'eau.
3. Remettez le couvercle de l'adoucisseur d'eau en place et remettez le bac en place.

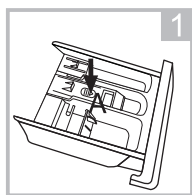

Retirez le bac en appuyant sur A

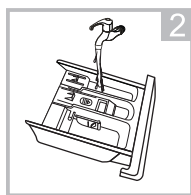

Nettoyez le bac à lessive sous un filet d'eau

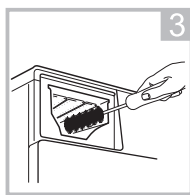

Nettoyez l'intérieur de l'évidement avec une vieille brosse à dents

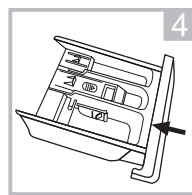

Insérez le bac à lessive

### Remarque :

N'utilisez pas d'alcool, de solvants ou de produits chimiques pour nettoyer le lave-linge.

## 6.4.4 Nettoyage du filtre de la pompe de vidange

### Mise en garde !

- Attention à l'eau chaude !
- Laissez refroidir le lave-linge.
- Débranchez le lave-linge avant de le nettoyer pour éviter tout choc électrique.
- Le filtre de la pompe de vidange permet de filtrer les fils et les petits corps étrangers de l'eau.
- Nettoyez le filtre à intervalles réguliers pour assurer le fonctionnement normal du lave-linge.

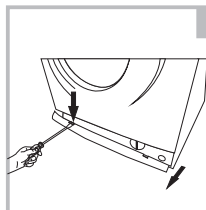

Ouvrez la porte de service

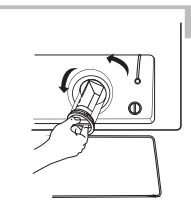

Ouvrez le filtre en le tournant dans le sens anti-horaire

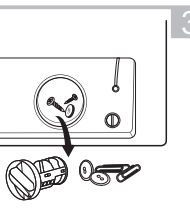

Enlevez les corps étrangers

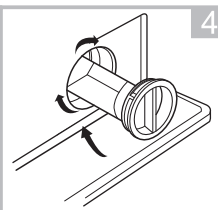

Remplacez le filtre et fermez la porte de service

### Attention !

- Assurez-vous que le filtre et le tuyau de vidange d'urgence sont correctement remplacés, sinon vous risquez une fuite d'eau.
- Tous les lave-linge ne sont pas équipés d'un tuyau de vidange d'urgence, auquel cas les étapes 2 et 3 peuvent être ignorées.
- Lorsque l'appareil vient d'être utilisé, il se peut qu'il y ait de l'eau chaude dans la pompe suivant le programme utilisé. N'enlevez jamais le couvercle de la pompe pendant un cycle de lavage, attendez toujours que l'appareil ait terminé le cycle et qu'il soit vide et refroidi. Lors du remplacement du couvercle, assurez-vous de bien le serrer.

## 6.5 Dépannage

L'appareil ne démarre pas et ne s'arrête pas pendant le fonctionnement.  
Essayez de trouver une solution au problème. Si cela n'est pas possible, contactez le service clientèle.

FR

Problème	Cause	Solution
Le lave-linge ne démarre pas	La porte ne se ferme pas correctement	Redémarrage après la fermeture de la porte Vérifier si les vêtements sont coincés
La porte ne s'ouvre pas	La sécurité fonctionne	Débrancher l'alimentation, puis redémarrer
Fuite d'eau	Le raccordement du tuyau d'arrivée ou du tuyau d'évacuation n'est pas étanche	Vérifier et fixer les tuyaux Nettoyer le tuyau d'évacuation
Résidus de lessive dans le bac à lessive	La lessive est humide ou agglomérée	Nettoyer le bac à lessive
L'affichage ne s'allume pas	L'unité centrale ou le capteur est déconnecté	Vérifier s'il y a une panne de courant et si la fiche est correctement branchée.
Bruit inhabituel		Vérifier si les boulons de fixation ont été enlevés. Vérifier le nivellement du sol

Erreur affichée	Cause	Solution
<b>E30</b>	La porte ne se ferme pas correctement	Redémarrer après la fermeture de la porte Vérifier si les vêtements sont coincés
<b>E10</b>	Problème d'arrivée d'eau pendant le lavage	Vérifier si la pression d'eau est trop basse Redresser les tuyaux d'eau Vérifier si le filtre d'arrivée est bouché
<b>E21</b>	La vidange prend trop de temps	Vérifier si le tuyau de vidange est bouché
<b>E12</b>	Débordement d'eau	Redémarrer le lave-linge
<b>EXX</b>	Autres	Appeler le service clientèle si le problème ne peut être résolu.

### Remarque :

Après vérification, remettez le lave-linge sous tension. Si le problème persiste, contactez le service clientèle.

## 7. GARANTIE ET LIMITES DE RESPONSABILITÉ

Ce produit est garanti pour une période de 24 mois (définie par la législation locale) à partir de la date d'achat, contre toute défaillance résultant d'un vice de fabrication ou de matériau.

Cette garantie ne couvre pas les dommages résultant d'une mauvaise installation, d'une utilisation incorrecte, ou de l'usure normale du produit.

Plus précisément, la garantie ne couvre pas :

- Les dommages ou problèmes causés par une utilisation incorrecte, un accident, une altération ou un branchement électrique d'intensité ou de tension inappropriée.
- Les produits modifiés, ceux dont le scellé de garantie ou le numéro de série ont été endommagés, altérés, supprimés ou oxydés.
- Les batteries remplaçables et accessoires sont garantis pour une période de 6 mois.
- La défaillance de la batterie, survenue par un chargement trop long ou par le non-respect des consignes de sécurité expliquées dans la notice.
- Les dommages esthétiques, incluant les rayures, bosses ou tout autre élément.
- Les dommages causés par toute intervention effectuée par une personne non agréée.
- Les défauts causés par une usure normale ou dus au vieillissement normal du produit.
- Les mises à jour de logiciel, dues à un changement de paramètres réseau.
- Les défaillances du produit dues à l'utilisation de logiciels tiers pour modifier, changer ou adapter l'existant.
- Les défaillances du produit dues à l'utilisation sans les accessoires homologués par le fabricant.
- Les produits oxydés.

En aucun cas, le fabricant ne peut être responsable de la perte de données stockées sur le disque. De même, le fabricant n'est pas tenu de vérifier que les cartes SIM / SD soient bien retirées des produits retournés.

Les produits réparés ou remplacés peuvent inclure des composants et des équipements nouveaux et/ou reconditionnés.

### Modalités de mise en œuvre :

Pour obtenir un service de garantie, vous êtes priés de rapporter votre produit à l'accueil de votre lieu de vente muni de votre preuve d'achat (ticket de caisse, facture, ...), du produit et de ses accessoires fournis, avec son emballage d'origine.

Il est important d'avoir comme information la date d'achat, le modèle et le numéro de série ou d'IMEI (ces informations apparaissent généralement sur le produit, l'emballage ou votre preuve d'achat).

À défaut, vous devez rapporter le produit avec les accessoires nécessaires à son bon fonctionnement (alimentation, adaptateur, etc.).

Dans le cas où votre réclamation est couverte par la garantie, le service après-vente pourra, dans les limites de la législation locale, soit :

- Réparer ou remplacer les pièces défectueuses.
- Échanger le produit retourné avec un produit qui a au moins les mêmes fonctionnalités et qui est équivalent en termes de performance.
- Rembourser le produit au prix d'achat du produit mentionné sur la preuve d'achat.

Si une de ces 3 solutions est utilisée, cela ne donne pas droit à un prolongement ou au renouvellement de la période de garantie.

# ÍNDICE:

1. ADVERTENCIAS DE SEGURIDAD	P. 48
2. DATOS TÉCNICOS	P. 52
3. DESCRIPCIÓN	P. 56
4. INSTALACIÓN	P. 59
5. USO	P. 62
6. MANTENIMIENTO Y LIMPIEZA	P. 66
7. GARANTÍA Y LIMITACIONES DE RESPONSABILIDAD	P. 69

ES

## 1. ADVERTENCIAS DE SEGURIDAD

Antes de usar este aparato eléctrico, lea atentamente estas instrucciones y guarde el manual del usuario para futuras referencias:

1. Este aparato está diseñado para uso doméstico y similares, como:
  - pequeñas cocinas reservadas al personal de tiendas, oficinas y otros entornos profesionales;
  - granjas;
  - Para el uso de los huéspedes en hoteles, moteles y otros entornos residenciales;
  - lugares tales como alojamientos rurales.
2. En caso de que el cable de alimentación esté dañado debe ser reemplazado por el fabricante, el servicio técnico autorizado u otra persona con una cualificación similar para evitar accidentes.
3. Antes de conectar el aparato a la toma de corriente, asegúrese de que el voltaje de red coincide con el especificado en la placa de características del aparato. Conecte siempre este aparato a una instalación con toma de tierra.
4. Desenchufe el cable de alimentación de la red eléctrica tan pronto como deje de usarlo y antes de cualquier operación de limpieza o mantenimiento.



5. Este aparato puede ser utilizado por niños mayores de 8 años y personas con capacidades físicas, sensoriales o mentales reducidas o sin experiencia y conocimiento si se les ha supervisado o instruido sobre el uso del artefacto de una manera segura y entienden los peligros que conlleva. Los niños no deben jugar con el aparato. La limpieza y las tareas de mantenimiento realizables por el usuario no deben llevarlas a cabo niños, a menos que tengan más de 8 años y lo hagan bajo supervisión. Mantenga el aparato y su cable fuera del alcance de los niños menores de 8 años.
6. Los equipos eléctricos y electrónicos se desechan por separado del resto de residuos. No se deshaga de los equipos eléctricos y electrónicos junto con la basura doméstica. Deséchelos en el lugar apropiado. Se puede informar sobre los sistemas y lugares de recolección (centros de clasificación, centros de eliminación de desechos) consultando a las autoridades y distribuidores locales. Al desechar su producto al final de su vida útil en los sitios de reciclaje apropiados, puede ayudar a proteger el medio ambiente y su salud.
7. **ADVERTENCIA:** Para evitar deteriorar el aparato, téngalo en su posición de funcionamiento, junto con sus soportes de transporte (según el modelo). En el momento del desembalaje y para evitar riesgos de asfixia o lesiones, mantenga los materiales de embalaje fuera del alcance de los niños.
8. **ADVERTENCIA:** Cuando deseches un electrodoméstico y para evitar cualquier riesgo de lesiones, retire lo que pueda ser peligroso: corte el cable de alimentación para que quede al ras del electrodoméstico. Póngase en contacto con los servicios locales para informarse sobre dónde puede desechar el electrodoméstico. Retire el bloqueo de la puerta para evitar que los niños queden atrapados dentro.

9. Las instrucciones para instalar, usar y realizar el mantenimiento del aparato se proporcionan en las secciones tituladas "INSTALACION", "USO" y "MANTENIMIENTO Y LIMPIEZA".
10. El aparato está diseñado para un peso máximo de carga de 8 kg de ropa seca para prendas de algodón, 3,5 kg para productos sintéticos y delicados y 2,5 kg para lana.
11. El aparato debe estar conectado a la red de distribución de agua mediante un conjunto de tuberías nuevo. Se recomienda no reutilizar los juegos de tuberías viejos.
12. La presión mínima de entrada de agua permitida es 0,05 MPa.
13. La presión de agua máxima permitida del suministro de agua es de 1 MPa.
14. Nunca fuerce la puerta para abrirla cuando el aparato esté funcionando.
15. Nunca abra el cajón de la ropa mientras el aparato esté funcionando.
16. Mantenga a las mascotas alejadas del aparato.
17. ¡RIESGO DE QUEMADURAS!  
No toque la manguera de desagüe ni la manguera de suministro de agua. El aparato puede alcanzar altas temperaturas mientras funciona.
18. ¡RIESGO DE MUERTE POR DESCARGA ELÉCTRICA!  
Evite usar múltiples enchufes o cables de extensión. No conecte el aparato a tomas dañadas. Nunca tire del cable para desconectar el aparato, siempre desconéctelo por el enchufe. Evite conectar o desconectar el aparato con las manos mojadas, ya que esto representa un riesgo de electrocución. Nunca toque el aparato con las manos o pies mojados.

19. ¡Riesgo de inundación!  
Tome todas las medidas necesarias para evitar que la manguera se deslice.
20. ¡Riesgo de incendio!  
No deje líquidos inflamables cerca de su electrodoméstico.  
Las aberturas no deben quedar obstruidas por alfombras.
21. ¡Seguridad infantil!  
Nunca deje a los niños sin supervisión cerca del aparato. Los niños pueden encerrarse dentro del aparato, con riesgo de muerte.  
El cristal de la puerta y su superficie pueden calentarse mucho mientras el aparato está funcionando. Por lo tanto, tocar el aparato puede causar quemaduras en la piel de los niños.  
Mantenga los materiales de embalaje fuera del alcance de los niños.  
Los niños menores de 3 años deben mantenerse alejados a menos que estén continuamente supervisados.

## Eliminación del aparato



Esta marca indica que este producto no se debería desechar con la basura doméstica en la UE. Con el fin de evitar posibles daños al medio ambiente o a la salud por la eliminación descontrolada de residuos, recíclelo con responsabilidad, promoviendo así una reutilización sostenible de los recursos materiales. Si desea desprenderse de su dispositivo utilice los puntos de recogida habilitados para tal fin o póngase en contacto con el distribuidor al que compró el producto. Estos profesionales se encargarán de desechar el aparato de forma sostenible.

## 2. DATOS TÉCNICOS

### 2.1 Ficha técnica del producto

Capacidad		8 kg
Velocidad de centrifugado		1200/1200/1400 rpm
Clase de eficiencia energética	①	A+++
Consumo anual de energía	②	196 kWh/año
Consumo de energía en modo apagado		0,5 W
Consumo de energía en modo de espera		1,0 W
Consumo anual de agua	③	11000 L/año
Clase de eficiencia de centrifugado-secado	④	B
Ciclo de lavado estándar	⑤	Algodón
Consumo de energía a 60 °C estándar a plena carga		0,97 kWh/ciclo
Consumo de energía a 60 °C estándar con carga parcial		0,75 kWh/ciclo
Consumo de energía a 40 °C estándar con carga parcial		0,72 kWh/ciclo
Duración del programa a 60 °C estándar a plena carga		232 min
Duración del programa a 60 °C estándar con carga parcial		215 min
Duración del programa a 40 °C estándar con carga parcial		214 min
Consumo de agua a 60 °C estándar a plena carga		54 L/ciclo
Consumo de agua a 60 °C estándar con carga parcial		45 L/ciclo
Consumo de agua a 40 °C estándar con carga parcial		45 L/ciclo
Contenido de humedad restante a 60 °C estándar a plena carga		50 %
Contenido de humedad restante a 60 °C estándar con carga parcial		55 %
Contenido de humedad restante a 40°C estándar con carga parcial		55 %
Nivel de ruido de lavado		58 dB (A)
Nivel de ruido de centrifugado		76/76/78 dB (A)

ES

① La clase de eficiencia energética va de A (eficiencia más alta) a D (eficiencia más baja).

② Consumo de energía por año, basado en 220 ciclos de lavado estándar para el programa estándar a 60 °C y 40 °C con carga completa y parcial, y el consumo de los modos de baja potencia. El consumo de energía real dependerá de cómo se use el aparato.

③ Consumo de agua por año basado en 220 ciclos de lavado estándar para el programa estándar a 60 °C y 40 °C con carga completa y parcial. El consumo real de agua dependerá de cómo se use el aparato.

④ Centrifugado-secado con clase de eficiencia Bona, escala de G (menos eficiente) a A (más eficiente).

⑤ El programa estándar de 60 °C y el programa estándar de 40 °C son los programas de lavado estándar. Estos programas son adecuados para lavar ropa de algodón con suciedad normal y son los programas más eficientes en términos de consumo combinado de energía y agua para lavar ese tipo de ropa de algodón. La temperatura real del agua puede diferir de la temperatura del ciclo especificado. Seleccione el tipo de detergente adecuado para las diferentes temperaturas de lavado para obtener los mejores resultados con menos consumo de agua y energía.

Configuración del programa para pruebas de acuerdo con la norma aplicable EN60456.

Cuando use los programas de prueba, lave la carga especificada usando la velocidad máxima de centrifugado.

Los parámetros reales dependerán de cómo se use el dispositivo y pueden diferir de la tabla anterior.

Las emisiones de ruido durante el lavado/centrifugado son para el ciclo de lavado estándar a plena carga.

Alimentación  
Corriente máx.  
Presión de agua estándar

220 - 240 V, 50 Hz  
10 A  
0,05 - 1 MPa

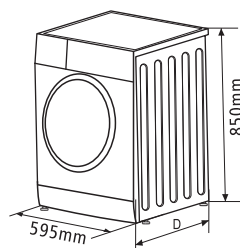

ES

Modelo	152154 /153234/153235/ 153236/153237/153238
Alimentación	220 - 240 V, 50 Hz
Capacidad de lavado	8,0 kg
Dimensiones (an. x f. x al.)	595 x 565 x 850 mm
Peso	68 kg
Potencia asignada	2000 W

## 2.2 Programas de lavado

Programa	Carga (kg)	Temp. (°C)	Tiempo predeterminado		Velocidad predeterminada	
	8,0	Predeterminado	8,0	8,0	8,0	8,0
			1200	1400	1200	1400
Algodón intensivo	8,0	40	2:00	2:00	1000	1000
Algodón 60 °C	8,0	60	3:49	3:49	1200	1400
Algodón 40 °C	8,0	40	3:49	3:49	1200	1400
Algodón 20 °C	8,0	20	1:22	1:22	1000	1000
Rápido 15'	2.0	Frío	0:15	0:15	800	800
Lavado eco	2.0	30	1:04	1:04	800	800
Enjuagar y centrifugar	8,0	-	0:35	0:35	1000	1000
Cuidado del bebé	8,0	60	1:50	1:50	1000	1000
Deporte	4,0	40	1:27	1:27	800	800
Sintético	4,0	40	1:17	1:17	800	800
Mezclada	8,0	40	1:19	1:19	1000	1000
Delicada	2,5	30	1:10	1:10	600	600
Lana	2.0	40	1:04	1:04	400	400
Solo desagüe	-	-	0:01	0:01	0	0
Centrifugado solo	8,0	-	0:13	0:13	1000	1000

ES

### La clase energética es A+++.

Programa de prueba energética: Algodón 60 °C/40 °C.

Velocidad: velocidad más alta, no predeterminada.

Media carga: 4,0 kg

"Algodón 60 °C/40 °C" es el programa "Algodón estándar 60 °C/40 °C" y los programas de lavado estándar a los que se refiere la información en la etiqueta y la ficha técnica. Son adecuados para lavar prendas de algodón con suciedad normal y son los programas más eficientes en términos de consumo combinado de energía y agua para lavar ese tipo de prendas de algodón. La temperatura real del agua puede diferir de la temperatura del ciclo especificado.

Los parámetros en esta tabla se muestran solo a modo de referencia. Los parámetros reales pueden variar.

# 3. DESCRIPCIÓN

## 3.1 Vista frontal

ES

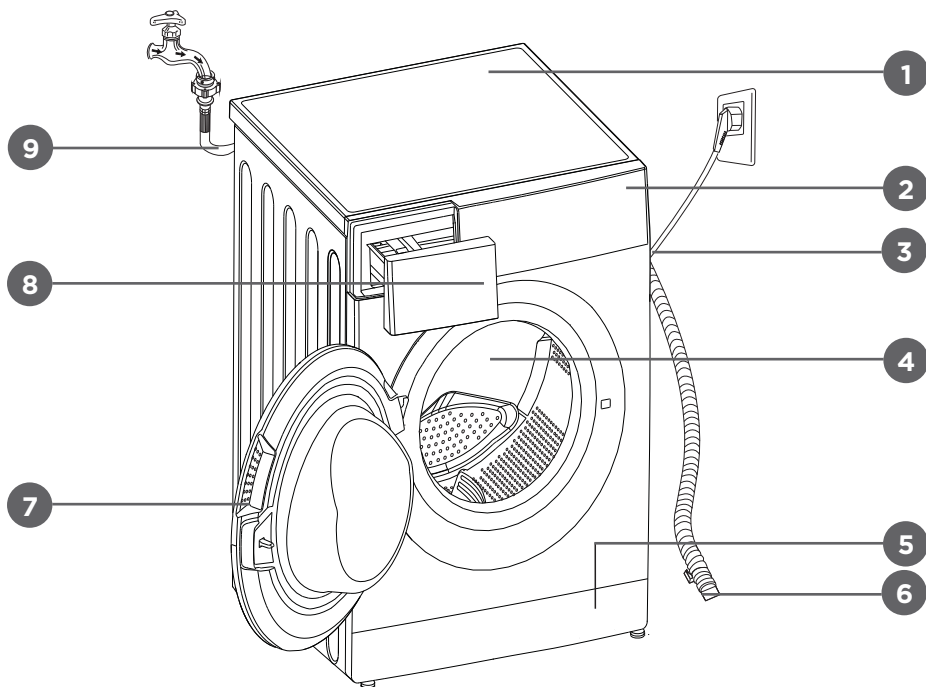

1. Cubierta superior  
2. Panel de control  
3. Cable de alimentación eléctrica

4. Tambor  
5. Filtro de servicio  
6. Manguera de desagüe  
7. Puerta

8. Dispensador de detergente  
9. Manguera de suministro de agua

## 3.2 Panel de control

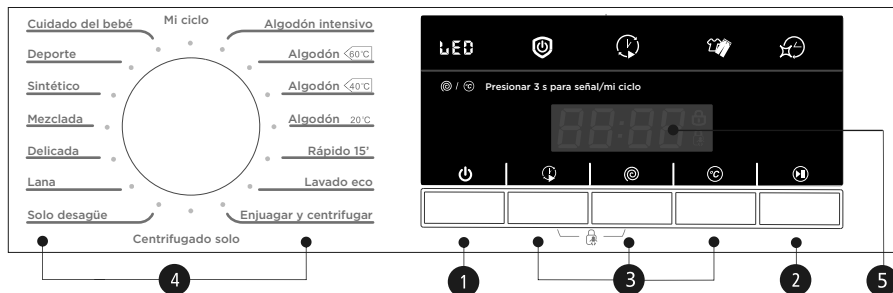



### 1. Encendido

Enciende o apaga el aparato.

### 2. Iniciar/Pausar

Pulse este botón para iniciar o pausar el ciclo de lavado.

### 3. Opción

Esto le permite seleccionar una función adicional; se iluminará cuando se seleccione.

### 4. Programas

Disponible según el tipo de ropa.

### 5. Pantalla

La pantalla muestra la configuración, el tiempo restante estimado, las opciones y los mensajes de estado de su lavadora. La pantalla permanecerá encendida durante todo el ciclo.

## 3.3 Pantalla

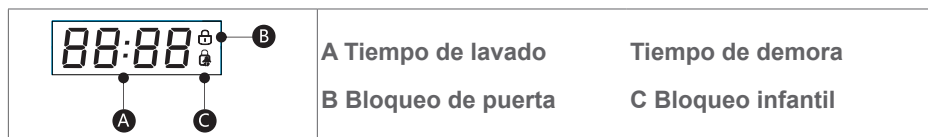

### ¡Observación!

Los dibujos lineales son solo a modo de referencia. Tome el producto real como estándar.

## 3.4 Dispensador de detergente

I Detergente para prelavado

II Detergente para lavado principal

☼ Suavizante

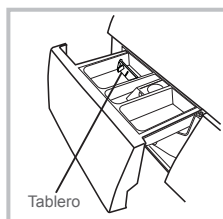

Detergente líquido

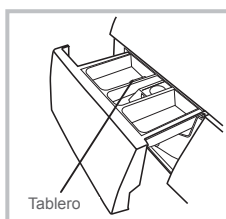

Detergente en polvo

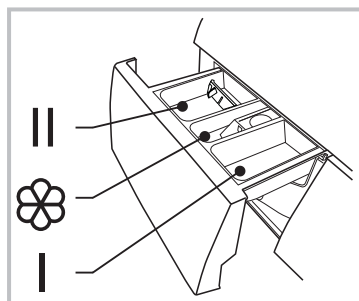

Abra el dispensador

### ¡Precaución!

Solo es necesario agregar detergente en el "compartimento I" en el caso de seleccionar prelavado para lavadoras con esta función.

Programa	I	II		Programa	I	II	
Cuidado del bebé		●	○	Algodón 60 °C		●	○
Deporte		●	○	Algodón 40 °C		●	○
Sintético		●	○	Algodón 20 °C		●	○
Mezclada		●	○	Rápido 15'		●	○
Delicada		●	○	Lavado eco		●	○
Lana		●	○	Enjuagar y centrifugar			○
Solo desagüe				Centrifugado solo			
Algodón intensivo		●	○				

● significa necesario    ○ significa opcional

**¡Observación!**

- En cuanto al detergente o aditivo apelmazado o pegajoso, antes de verterlo en el dispensador de detergente, sugerimos usar un poco de agua para que se diluya y así evitar que la entrada del dispensador de detergente se bloquee y se desborde mientras se llena de agua.
- Elija un tipo de detergente adecuado para las diferentes temperaturas de lavado para obtener el mejor rendimiento con menos consumo de agua y energía.

**3.5 Accesorios**

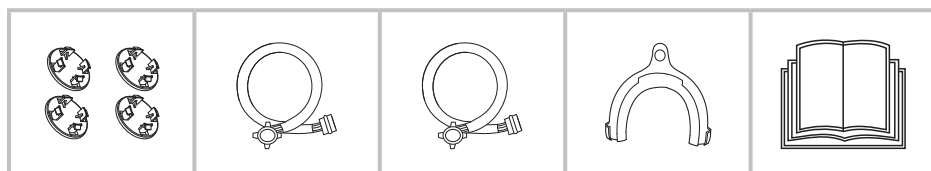

Tapón de orificio de transporte

Manguera de suministro de agua fría

Manguera de suministro de agua caliente (opcional)

Soporte de manguera de desagüe (opcional)

Manual del usuario

# 4. INSTALACIÓN

## 4.1 Área de instalación

### ¡Advertencia!

- ¡La estabilidad es importante para evitar que el producto se mueva!
- Asegúrese de que el producto no se apoye sobre el cable de alimentación.

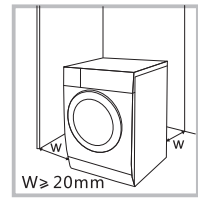

ES

Antes de instalar la lavadora, se debe seleccionar una ubicación como la que se describe a continuación:

1. Superficie rígida, seca y nivelada.
2. Evitar la luz solar directa.
3. Ventilación suficiente.
4. La temperatura ambiente sea superior a 0 °C.
5. Manténgase alejado de los recursos de calor como el carbón o el gas.

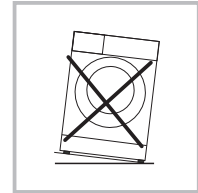

## 4.2 Desembalaje de la lavadora

### ¡Advertencia!

- El material de embalaje (por ejemplo, películas de plástico, espuma de poliestireno) puede ser peligroso para los niños.
- ¡Existe riesgo de asfixia! Mantenga todo el embalaje lejos del alcance de los niños.

1. Retire la caja de cartón y el embalaje de espuma de poliestireno.
2. Levante la lavadora y retire el embalaje de la base. Asegúrese de que la espuma triangular pequeña se ha quitado junto con la inferior. De lo contrario, coloque el aparato un costado y retire la espuma pequeña de la parte inferior del aparato manualmente.
3. Retire la cinta que sujeta el cable de alimentación y la manguera de desagüe.
4. Saque la manguera de entrada de agua del tambor.

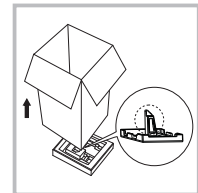

### 4.2.1 Retirar los tornillos de transporte

#### ¡Advertencia!

- Debe quitar los tornillos de transporte de la parte trasera antes de usar el producto.
- Necesitará los tornillos de transporte nuevamente si tiene que mover el producto, así que asegúrese de guardarlos en un lugar seguro.

Siga los siguientes pasos para quitar los tornillos:

1. Afloje los 4 tornillos con una llave y luego retírelos.
2. Tape los agujeros con los tapones de transporte.
3. Guarde los tornillos de transporte debidamente para su uso futuro.

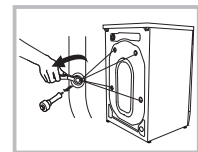

## 4.3 Nivelación de la lavadora

### ¡Advertencia!

- Las tuercas de seguridad de las cuatro patas deben atornillarse firmemente contra la carcasa.
1. Compruebe si las patas están bien unidas al aparato. Si no lo están, gírelas hasta su posición original y apriete las tuercas.
  2. Afloje la contratuerca y gire el pie hasta que haga contacto con el suelo.
  3. Ajuste las patas y bloquéelas con una llave inglesa, asegúrese de que la máquina esté estable.

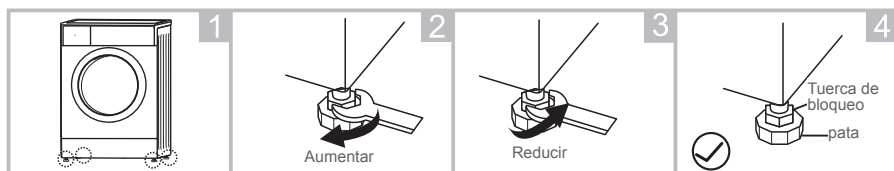

## 4.4 Conexión de la lavadora

### 4.4.1 Conexión de la manguera de suministro de agua

#### ¡Advertencia!

- Para evitar fugas o daños por agua, ¡siga las instrucciones de este capítulo!
- No doble, aplaste, modifique ni corte la manguera de entrada de agua.
- Para los modelos equipados con válvula de agua caliente, conéctela a un grifo de agua caliente con la manguera de suministro de agua caliente. El consumo de energía disminuirá automáticamente para algunos programas.

Conecte el tubo de entrada como se indica. Hay dos formas de conectar el tubo de entrada.

#### 4.4.1.1 Conexión entre un grifo común y la manguera de entrada

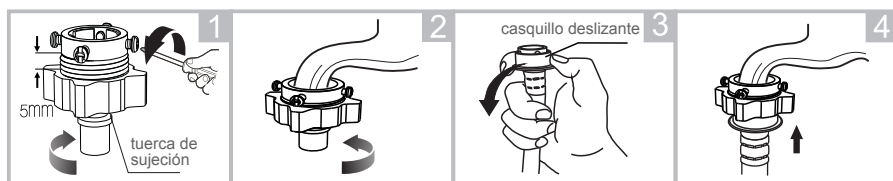

Afloje la tuerca de sujeción y los cuatro tornillos

Apriete la tuerca de la abrazadera

Presione el casquillo deslizante, inserte la manguera de entrada en la base de conexión

Conexión finalizada

#### 4.4.1.2 Conexión entre un grifo de rosca y la manguera de entrada

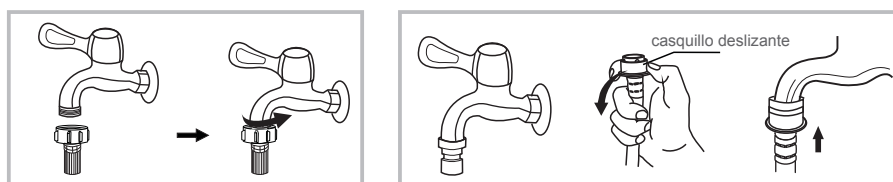

Grifo con rosca y manguera de entrada

Grifo especial para lavadora

Conecte el otro extremo del tubo de entrada a la válvula de entrada en la parte posterior del producto y fije el tubo firmemente girando hacia la derecha.

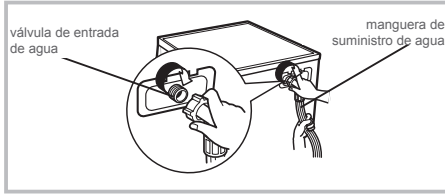

ES

#### 4.4.2 Conexión de la manguera de desagüe

##### ¡Advertencia!

- No doble ni prolongue la manguera de desagüe.
- Coloque la manguera de desagüe correctamente, de lo contrario, podrían producirse daños por fugas de agua.

Hay dos formas de colocar el extremo de la manguera de desagüe:

1. Introdúzcala en el sumidero de agua.
2. Conéctela al tubo de desagüe derivado del sumidero.

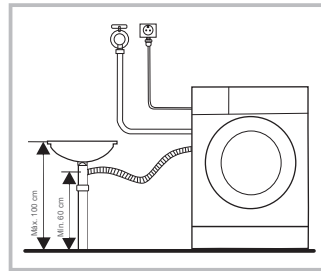
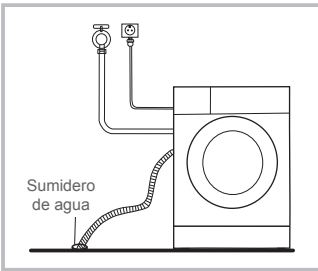

##### ¡Observación!

Si la lavadora tiene soporte para manguera de desagüe, instálela de la siguiente manera.

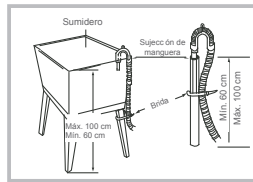
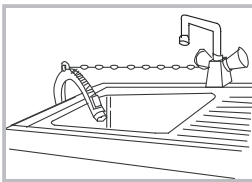

##### ¡Advertencia!

- Al instalar la manguera de desagüe, fijela adecuadamente con una cuerda o cadena.
- Si la manguera de desagüe es demasiado larga, no la fuerce dentro de la lavadora, ya que causará ruidos anormales.

# 5. USO

## 5.1 Inicio rápido

### ¡Precaución!

- Antes de lavar, asegúrese de que la lavadora esté instalada correctamente.
- Antes de lavar por primera vez, la lavadora debe realizar un ciclo completo sin ropa de la siguiente manera.

### 5.1.1 Antes del lavado

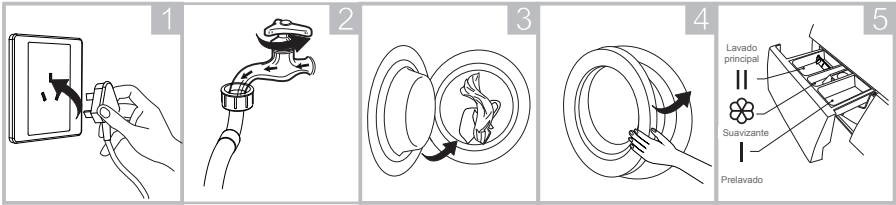

Enchufela

Abra el grifo

Cárguela

Cierre la puerta

Añada el detergente

### ¡Observación!

Solo es necesario agregar detergente en el "compartimento I" en el caso de seleccionar prelavado para lavadoras con esta función.

### 5.1.2 Lavado

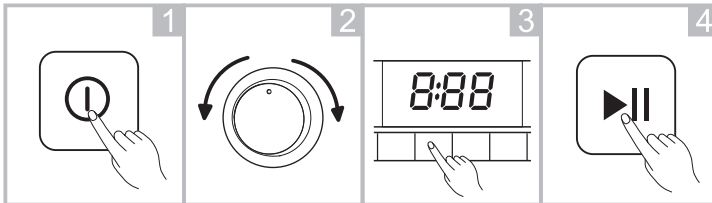

Enciéndala

Seleccione el programa

Seleccione una función o use la predeterminada

Inicie

### ¡Observación!

- Si se selecciona la función predeterminada, se puede omitir el paso 3.
- La temperatura ambiente debe ser de 0 a 40 °C. Si se usa por debajo de 0 °C, la válvula de entrada y el sistema de desagüe pueden dañarse debido a las heladas.
- Lea las etiquetas de la ropa y las explicaciones del detergente usado antes de lavar. Use detergente no espumante adecuado para lavar solo a máquina.

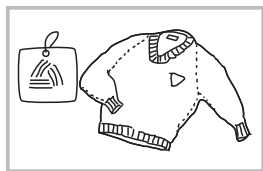

Revise la etiqueta

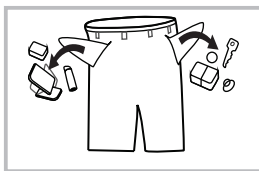

Saque cualquier objeto de los bolsillos

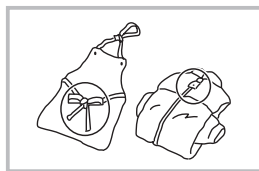

Cierre las correas largas, cremalleras o botones

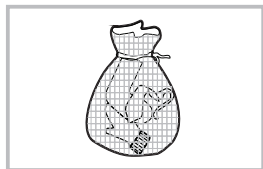

Meta ropa pequeña dentro de la funda de la almohada

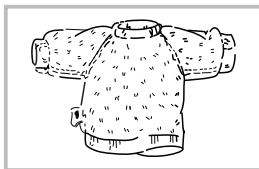

De la vuelta a las prendas que tienden a soltar pelusa o que tengan pelo largo

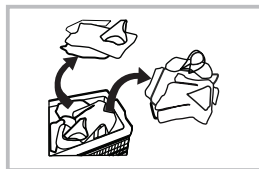



Separe la ropa con diferentes texturas

**¡Advertencia!**

- Si se lava una sola prenda, se puede crear un gran desequilibrio. Por lo tanto, se recomienda añadir una o dos prendas más para lavarlas juntas para que el desagüe se realice sin problemas.
- No lave la ropa que ha estado en contacto con queroseno, gasolina, alcohol u otros materiales inflamables.

**5.1.2.1 Demora**



Configuración de demora:

1. Seleccione un programa.
2. Pulse el botón  (demora) para establecer la hora (el tiempo de demora es 0 - 24 h).
3. Pulse el botón  (inicio de pausa) para comenzar con la función de demora.



Seleccione el programa      Establezca el tiempo

Cancelar demora:

Pulse el botón  (demora) hasta que en la pantalla aparezca 0 horas. El botón debe pulsarse antes de que el programa haya empezado. Si el programa ya ha empezado, pulse el botón  (encendido) para reiniciar el programa.

**¡Precaución!**

- Si hay un corte de alimentación mientras la lavadora está funcionando, una memoria especial almacenará el programa seleccionado. Después de que se restablezca la energía, pulse el botón  (inicio de pausa) para que el programa continúe.

### 5.1.2.2 Bloqueo infantil



Para evitar que los niños la usen sin autorización.



Mantenga pulsado el botón ⏸ (demora) y el botón Ⓢ (velocidad) a la vez durante 3 segundos hasta que el indicador acústico suene.

#### ¡Precaución!

- Mantenga pulsado el botón ⏸ (demora) y el botón Ⓢ (velocidad) a la vez durante 3 segundos para cancelar la operación.
- El bloqueo infantil bloqueará todos los botones excepto el botón ⏻ (encendido).
- El bloqueo infantil se cancela en caso de corte de alimentación.
- En algunos modelos, el bloqueo infantil se reanuda automáticamente después de que se restablezca la energía.

### 5.1.2.3 Temperatura

Pulse el botón Ⓢ (temperatura) para establecer la temperatura (frío, 20 °C, 30 °C, 40 °C, 60 °C, 90 °C).

### 5.1.2.4 Mi ciclo



Memoria para programas de uso frecuente.

Mantenga pulsado el botón Ⓢ (velocidad) durante 3 segundos para guardar el programa actual. La configuración predeterminada es "Algodón".

### 5.1.2.5 Velocidad

Pulse el botón Ⓢ (velocidad) para cambiar la velocidad de centrifugado.

1000: 0-400-600-800-1000

1200: 0-400-600-800-1000-1200

1400: 0-400-600-800-1000-1200-1400

### 5.1.2.6 Silenciar el indicador acústico



Mantenga pulsado el botón Ⓢ (temperatura) durante 3 segundos para silenciar el indicador acústico.

Para activar el indicador acústico, mantenga pulsado el botón Ⓢ (temperatura) de nuevo durante 3 segundos. La configuración se mantendrá hasta el próximo reinicio.

#### ¡Precaución!

- Después de silenciar el indicador acústico, no se activará ningún sonido.



### 5.1.2.7 Memoria de apagado



Para su comodidad, este programa guarda el programa y la función de lavado que eligió la última vez. La próxima vez que seleccione la memoria del programa, la lavadora ejecutará el programa guardado automáticamente.

### 5.1.3 Después del lavado

El indicador acústico emite un pitido o se muestra "Fin".

ES

## 5.2 Programas

Los programas están a su disposición según el tipo de ropa.

Programa	
Algodón intensivo	Para aumentar los efectos del lavado, se incrementa el tiempo de lavado. Recomendamos este programa para lavar ropa de bebé o prendas que vayan a usar personas con alergias.
Sintético	Para lavar artículos sintéticos, por ejemplo camisas, abrigos, tejido mixto. Cuando se laven prendas de punto, la cantidad de detergente debe reducirse, ya que se forman burbujas fácilmente.
Cuidado del bebé	Para lavar ropa de bebé; lava y enjuaga más intensamente para proteger la piel del bebé.
Mezclada	Cargas mixtas que consisten en prendas de algodón y sintéticas.
Lavado eco	Para lavar una pequeña carga de prendas ligeramente sucias con la temperatura máxima de lavado limitada a 40 °C. Permite ahorrar energía.
Deporte	Para el lavado de ropa deportiva.
Rápido 15'	Para lavar rápidamente una pequeña carga de prendas ligeramente sucias en 15 minutos.
Delicada	Para telas delicadas y lavables como seda, satén, fibras sintéticas o tejidos mezclados.
Lana	Para lana lavable a mano o máquina o lana nueva. Programa de lavado especialmente suave para evitar el encogimiento, con pausas de programa más largas (las telas reposan en el agua de lavado).
Centrifugado solo	Solo centrifuga con velocidad de giro seleccionable.
Enjuagar y centrifugar	Solo enjuaga y centrifuga.
Solo desagüe	Para drenar el agua.

# 6. MANTENIMIENTO Y LIMPIEZA

## ¡Advertencia!

- Antes de comenzar con el mantenimiento, desconecte la lavadora y cierre el grifo.

### 6.1 Limpieza del aparato

El mantenimiento adecuado de la lavadora ampliará su vida útil. La superficie se puede limpiar con detergentes neutros no abrasivos diluidos, si es necesario. Si hay un desbordamiento de agua, use un paño húmedo para limpiarlo inmediatamente. No use objetos afilados.

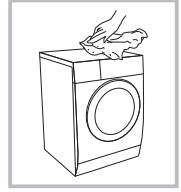

## ¡Observación!

No utilice ácido fórmico ni sus disolventes diluidos o equivalentes, como alcohol, disolventes o productos químicos.

### 6.2 Limpieza del tambor

El óxido en el interior del tambor que dejan los artículos metálicos debe eliminarse inmediatamente con un detergente sin cloro. No use estropajos de acero.

## ¡Observación!

No coloque ninguna prenda en la lavadora mientras limpia el tambor.

### 6.3 Limpieza de la junta y el vidrio de la puerta

Limpie el vidrio y la junta después de cada ciclo de lavado para eliminar pelusas y manchas. Si se acumula pelusa puede causar fugas. Retire monedas, botones y otros objetos de la junta de goma después de cada lavado.

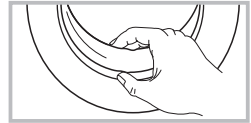

### 6.4 Limpieza del filtro de entrada

## ¡Observación!

El filtro de entrada debe limpiarse si el flujo de agua está limitado.

#### 6.4.1 Limpieza del filtro del grifo

1. Cierre el grifo.
2. Retire la manguera de suministro de agua del grifo.
3. Limpie el filtro.
4. Vuelva a conectar la manguera de suministro de agua.

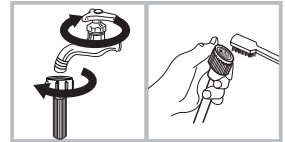

#### 6.4.2 Limpieza del filtro del interior de la lavadora

1. Desenrosque el tubo de entrada de la parte posterior de la lavadora.
2. Saque el filtro con alicates de punta larga y vuelva a instalarlo después de la limpieza.
3. Use un cepillo para limpiar el filtro.
4. Vuelva a conectar el tubo de entrada.

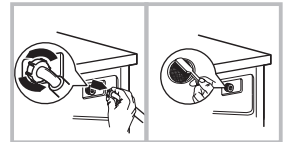

## ¡Observación!

- Puede sacar el filtro de la tubería para limpiarlo.
- Vuelva a conectarlo y abra el grifo.

#### 6.4.3 Limpieza del dispensador de detergente

1. Pulse el botón de la cubierta del suavizante en el interior del cajón del dispensador, situado en la posición A y marcado con una flecha en la figura 1.
2. Levante la sujeción y retire la cubierta del suavizante; lave todas las ranuras con agua corriente.
3. Vuelva a colocar la cubierta del suavizante y vuelva a colocar el cajón en su posición.

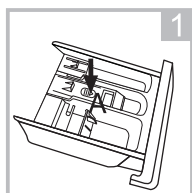

Saque el cajón dispensador pulsando sobre A

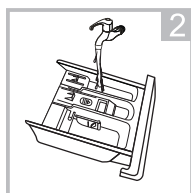

Limpie el cajón dispensador con agua corriente.

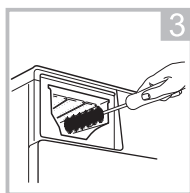

Limpie el interior del hueco con un cepillo de dientes viejo.

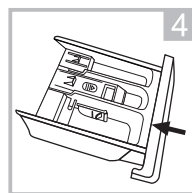

Introduzca el cajón dispensador

### ¡Observación!

No use alcohol, disolventes ni productos químicos para limpiar la lavadora.

## 6.4.4 Limpieza del filtro de la bomba de desagüe

### ¡Advertencia!

- ¡Cuidado con el agua caliente!
- Deje que la lavadora se enfríe.
- Desenchufe la lavadora para evitar descargas eléctricas antes de limpiarla.
- El filtro de la bomba de desagüe elimina fibras y pequeñas partículas extrañas del agua.
- Limpie el filtro periódicamente para garantizar el funcionamiento normal de la lavadora.

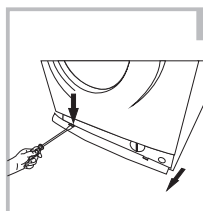

Abra la puerta de servicio

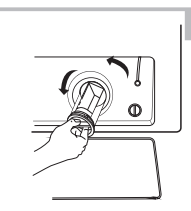

Abra el filtro girándolo hacia la izquierda

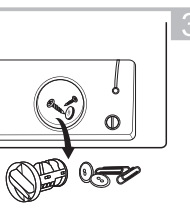

Elimine las partículas extrañas

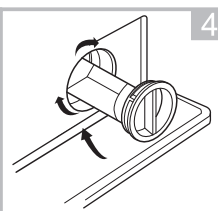

Vuelva a colocar el filtro y cierre la puerta de servicio.

### ¡Precaución!

- Asegúrese de que el filtro y la manguera de desagüe de emergencia se vuelven a colocar correctamente, de lo contrario, podría haber fugas de agua.
- No todas las lavadoras tienen una manguera de desagüe de emergencia, en ese caso se pueden omitir los pasos 2 y 3.
- Cuando el aparato acaba de ser utilizado, puede haber agua caliente en la bomba, según el programa. Nunca retire la cubierta de la bomba durante un ciclo de lavado, espere siempre hasta que el aparato haya terminado el ciclo, esté vacío y se haya enfriado. Al volver a colocar la cubierta, asegúrese de que esté bien ajustada.

## 6.5 Solución de problemas

El aparato no comienza a funcionar o se detiene durante el funcionamiento. Intente encontrar una solución al problema. Si esto no es posible, póngase en contacto con el servicio al cliente.

ES

Problema	Causa	Solución
La lavadora no inicia el lavado	La puerta no está cerrada correctamente	Reinicie después de cerrar la puerta; compruebe si la ropa está atascada
La puerta no se puede abrir	La protección de seguridad está funcionando	Desconecte la alimentación y reinicie a continuación
Fuga de agua	La conexiones del tubo de entrada o de la manguera de salida no están ajustadas	Revise y ajuste las tuberías de agua. Limpie la manguera de salida
Hay residuos de detergente en el dispensador de detergente	El detergente está mojado o apelmazado	Limpie el dispensador de detergente.
La pantalla no se enciende	CPU o arnés desconectado	Compruebe si hay un fallo de alimentación y si el enchufe está correctamente conectado
Ruido anormal		Compruebe si se han quitado los tornillos de fijación Compruebe que el suelo esté nivelado

Pantalla de error	Causa	Solución
<b>E30</b>	La puerta no está cerrada correctamente	Reinicie después de que la puerta esté cerrada; compruebe si la ropa está atascada
<b>E10</b>	Problema de entrada de agua durante el lavado	Compruebe si la presión del agua es demasiado baja Enderece las tuberías de agua Compruebe si el filtro de entrada está bloqueado
<b>E21</b>	El vaciado del agua tarda demasiado tiempo	Compruebe si la manguera de desagüe está bloqueada
<b>E12</b>	Desbordamiento de agua	Reinicie la lavadora
<b>EXX</b>	Otros	Llame al servicio al cliente si el problema no se puede resolver

### ¡Observación!

Después de verificarlo, vuelva a encender la lavadora. Si el problema persiste, póngase en contacto con el servicio al cliente.

## 7. GARANTÍA Y LIMITACIONES DE RESPONSABILIDAD

Este producto dispone de una garantía de 24 meses (establecido por la legislación local), a partir de la fecha de compra, frente a cualquier fallo como resultado de un defecto de fabricación o de material.

Esta garantía no cubre los daños provocados por una instalación inadecuada, uso incorrecto o desgaste normal del producto.

En concreto, la garantía no cubre:

- Los daños o problemas provocados por uso incorrecto, accidente, modificación o conexión eléctrica de intensidad o tensión inadecuadas.
- Los productos manipulados: aquellos cuyo precinto de garantía o número de serie hayan sido dañados, alterados, suprimidos o estén oxidados.
- Las baterías de recambio y los accesorios tienen una garantía de 6 meses.
- El fallo de la batería, provocado por una carga demasiado larga o por el incumplimiento de las instrucciones de seguridad indicadas en el manual.
- Los daños estéticos, incluyendo arañazos, abolladuras o cualquier otro elemento.
- Daños causados por cualquier uso realizado por una persona no autorizada.
- Los defectos provocados por el desgaste normal o debidos al envejecimiento normal del producto.
- Las actualizaciones de software, debidas a un cambio en los parámetros de la red.
- Los fallos del producto debidos al uso de software de terceros para modificar, cambiar o adaptar el existente.
- Los fallos del producto debidos al uso sin los accesorios homologados por el fabricante.
- Los productos oxidados.

En ningún caso, el fabricante puede responsabilizarse de la pérdida de los datos almacenados en el disco. Del mismo modo, el fabricante no tiene la obligación de comprobar si se han retirado las tarjetas SIM/SD de los productos devueltos.

Los productos reparados o reemplazados pueden incluir piezas y equipamientos nuevos y/o reacondicionados.

### **Términos y condiciones de la implementación:**

Para conseguir un servicio de garantía, lleve el producto a la recepción del lugar de venta junto con el comprobante de la compra (resguardo, factura, etc.) del producto y los accesorios incluidos en su embalaje original.

Es importante indicar la fecha de la compra, el modelo y el número de serie o IMEI (esta información aparece normalmente en el producto, embalaje o comprobante de compra).

En su defecto, deberá llevar el producto con los accesorios necesarios para su funcionamiento (cable de alimentación, adaptador, etc.).

En el caso de que la reclamación esté cubierta por la garantía, el servicio posventa podrá, dentro de los límites de la legislación local:

- Reparar o sustituir las piezas defectuosas.
- Cambiar el producto devuelto por un producto que, como mínimo, tenga las mismas funcionalidades y sea equivalente en términos de rendimiento.
- Reembolsar el precio de compra del producto indicado en la prueba de compra.

Si se utiliza una de estas 3 soluciones, esto no da derecho a una ampliación o renovación del periodo de garantía.

# ÍNDICE:

1. INFORMAÇÃO DE SEGURANÇA	P. 70
2. INFORMAÇÕES TÉCNICAS	P. 74
3. DESCRIÇÃO	P. 78
4. INSTALAÇÃO	P. 81
5. UTILIZAÇÃO	P. 84
6. MANUTENÇÃO E LIMPEZA	P. 88
7. GARANTIA E LIMITAÇÕES DE RESPONSABILIDADE	P. 91

PT

## 1. INFORMAÇÃO DE SEGURANÇA

Antes de usar este aparelho elétrico, leia atentamente as instruções abaixo e guarde o manual de instruções para consulta futura.

1. Este aparelho destina-se a fins domésticos e aplicações semelhantes, tais como:
  - Refeitórios reservados para o pessoal de lojas, escritórios e outros contextos profissionais;
  - quintas;
  - Utilização por clientes em hotéis, motéis e outros ambientes residenciais;
  - Ambientes tipo quartos de hóspedes.
2. Se o cabo de alimentação estiver danificado, este deve ser substituído pelo fabricante, pelo agente de serviço ou por pessoal igualmente qualificado, de modo a evitar perigos.
3. Antes de ligar o aparelho a uma tomada de parede, verifique se a corrente elétrica local coincide com a especificada na placa de identificação do aparelho. Este aparelho só deve ser ligado a uma tomada ligada à terra.
4. Desligue o cabo de alimentação da corrente assim que tiver terminado de o utilizar e antes de proceder a qualquer operação de limpeza ou manutenção.

5. Este aparelho pode ser utilizado por crianças a partir dos 8 anos e por pessoas com capacidades físicas, sensoriais ou mentais reduzidas ou com falta de experiência e conhecimento, se forem supervisionadas ou se tiverem tido formação relativa à utilização do aparelho de uma forma segura e se compreenderem os perigos envolvidos. As crianças não devem brincar com o aparelho. A limpeza e a manutenção por parte do utilizador não devem ser efetuadas por crianças, a menos que tenham mais de 8 anos e estejam sob supervisão. Mantenha o aparelho e o seu cabo fora do alcance das crianças com menos de 8 anos de idade.
6. Os equipamentos elétricos e eletrónicos são recolhidos de uma forma separada de recolha de resíduos. Não elimine equipamentos elétricos e eletrónicos juntamente com o lixo doméstico. Elimine-os nos locais apropriados. Os locais e sistemas de recolha (centros de triagem, centros de eliminação de resíduos) estão disponíveis para consulta junto das autoridades locais e distribuidores. Ao eliminar o seu produto em fim de vida em locais de reciclagem apropriados, pode ajudar a proteger o ambiente, assim como a sua saúde.
7. **AVISO:** Para evitar a deterioração do aparelho, transporte-o na posição de funcionamento, juntamente com os respetivos pernos de transporte (dependendo do modelo). Ao desembalar, e para evitar os riscos de asfixia ou de lesões, mantenha os materiais da embalagem fora do alcance das crianças.
8. **AVISO:** Ao eliminar o seu aparelho, e para evitar qualquer risco de lesão, remova o que pode ser perigoso: corte o cabo de alimentação para que seja eliminado com o aparelho. Contacte as autoridades locais para saber onde pode eliminar o aparelho. Retire o bloqueio da porta para evitar que as crianças fiquem presas dentro da máquina.

9. As instruções para a instalação, utilização e realização da manutenção do aparelho são facultadas nas secções intituladas “INSTALAÇÃO”, “UTILIZAÇÃO” e “MANUTENÇÃO E LIMPEZA”.
10. O aparelho está concebido para suportar uma carga com um peso máximo de 8 kg de roupa seca de algodão; 3,5 kg de roupa sintética e delicada e 2,5 kg de roupa de lã.
11. O aparelho deve ser ligado à rede de distribuição de água utilizando um conjunto de tubos novos. Não é recomendada a reutilização de conjuntos de tubos antigos.
12. A pressão de admissão de água mínima permitida é de 0,05 MPa.
13. A pressão de admissão de água máxima permitida do abastecimento de água é de 1 MPa.
14. Nunca force a abertura da porta quando o aparelho está em funcionamento.
15. Nunca abra a gaveta do detergente de roupa enquanto o aparelho está em funcionamento.
16. Mantenha os animais de estimação longe do aparelho.
17. **RISCO DE QUEIMADURAS!**  
Não toque na mangueira de escoamento ou na mangueira de abastecimento de água. O aparelho pode atingir temperaturas elevadas durante o funcionamento.
18. **RISCO DE MORTE POR CHOQUE ELÉTRICO!**  
Evite a utilização de várias fichas ou extensões.  
Não ligue o aparelho a tomadas danificadas.  
Nunca puxe o cabo para desligar o aparelho - desligue-o sempre pela ficha.  
Evite ligar ou desligar o aparelho com as mãos molhadas, dado que isto representa um risco de eletrocussão.  
Nunca toque no cabo com as mãos ou os pés molhados.



19. Risco de inundação!  
Tome todas as medidas necessárias para evitar que a mangueira se mova.
20. Risco de incêndio!  
Não deixe líquidos inflamáveis perto do seu aparelho. As aberturas não devem ser obstruídas por tapetes.
21. Segurança das crianças!  
Nunca deixe crianças sozinhas perto do aparelho. As crianças podem fechar-se dentro do aparelho, correndo perigo de morte.  
A porta de vidro e a sua superfície podem aquecer extremamente enquanto a unidade está em funcionamento. Como tal, tocar no aparelho pode provocar queimaduras na pele das crianças.  
Mantenha os materiais da embalagem fora do alcance das crianças.  
As crianças com menos de 3 anos de idade devem manter-se afastadas, a menos que estejam supervisionadas.

## Eliminação



Esta marcação indica que o produto não deve ser eliminado juntamente com os resíduos domésticos na UE. Para prevenir potenciais danos ambientais ou riscos para a saúde humana resultantes de uma eliminação incorreta dos resíduos, opte por reciclar o aparelho de forma responsável e promova a reutilização sustentável de recursos materiais. Para devolver o seu aparelho usado, recorra aos sistemas de devolução e recolha ou contacte o revendedor que lhe vendeu o produto. Estes poderão receber o produto para a respetiva reciclagem ecologicamente segura.

## 2. INFORMAÇÕES TÉCNICAS

### 2.1 Fichas técnicas do produto

Capacidade		8 kg
Velocidade de centrifugação		1200/1200/1400 rpm
Classe de eficiência energética	①	A+++
Consumo energético anual	②	196 kWh/ano
Consumo energético no modo desligado		0,5 W
Consumo energético no modo de espera		1,0 W
Consumo de água anual	③	11000 L/ano
Classe de eficiência de centrifugação-secagem	④	B
Ciclo de lavagem normal	⑤	Algodão
Consumo energético da lavagem normal a 60 °C com carga máxima		0,97 kWh/ciclo
Consumo energético da lavagem normal a 60 °C com carga parcial		0,75 kWh/ciclo
Consumo energético da lavagem normal a 40 °C com carga parcial		0,72 kWh/ciclo
Duração do programa de lavagem normal a 60 °C com carga máxima		232 min
Duração do programa de lavagem normal a 60 °C com carga parcial		215 min
Duração do programa de lavagem normal a 40 °C com carga parcial		214 min
Consumo de água da lavagem normal a 60 °C com carga máxima		54 L/ciclo
Consumo de água da lavagem normal a 60 °C com carga parcial		45 L/ciclo
Consumo de água da lavagem normal a 40 °C com carga parcial		45 L/ciclo
Teor de humidade residual da lavagem normal a 60 °C com carga máxima		50 %
Teor de humidade residual da lavagem normal a 60 °C com carga parcial		55 %
Teor de humidade residual da lavagem normal a 40 °C com carga parcial		55 %
Nível de ruído lavagem		58 dB (A)
Nível de ruído centrifugação		76/76/78 dB (A)

PT

1 Classe de eficiência energética numa escala de A (eficiência mais elevada) a D (eficiência mais baixa).

2 Consumo energético anual baseado em 220 ciclos de lavagem normal para os programas de lavagem normal a 60 °C e a 40 °C com carga máxima e parcial e no consumo dos modos de baixo consumo. O consumo energético real dependerá de como o aparelho é utilizado.

3 Consumo de água anual baseado em 220 ciclos de lavagem normais para os programas de lavagem normal a 60 °C e a 40 °C com carga máxima e parcial. O consumo real de água dependerá de como o aparelho é utilizado.

4 Classe de eficiência de centrifugação-secagem numa escala Bona de G (menos eficiente) a A (mais eficiente).

5 O programa de lavagem normal a 60 °C e o programa de lavagem normal a 40 °C são os programas de lavagem normais. Estes programas são indicados para lavar roupa de algodão com uma sujidade normal e são os mais eficientes em termos de consumos combinados de energia e água para a lavagem deste tipo de roupa de algodão. A temperatura real da água pode divergir da temperatura do ciclo especificado.

Selecione o tipo de detergente adequado para as várias temperaturas de lavagem para conseguir os melhores resultados com um consumo mais baixo de água e energia.

Definição do programa de teste de acordo com a norma EN60456 aplicável.

Ao utilizar os programas de teste, lave a carga especificada utilizando a velocidade máxima de centrifugação.

Os parâmetros reais vão depender de como o aparelho é utilizado e podem divergir da tabela acima.

As emissões de ruído durante a lavagem/centrifugação dizem respeito ao ciclo de lavagem normal com carga máxima.

Alimentação  
Corrente máx.  
Pressão de água padrão

220 - 240 V~,50 Hz  
10 A  
0,05 MPa - 1 MPa

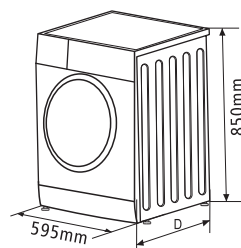

PT

Modelo	152154 /153234/153235/ 153236/153237/153238
Alimentação	220 - 240 V~,50 Hz
Capacidade de lavagem	8,0 kg
Dimensões (LxPxA)	595 x 565 x 850 mm
Peso	68 kg
Potência atribuída	2000 W

## 2.2 Programas de lavagem

Programa	Carga (kg)	Temp. (°C)	Tempo predef.		Velocidade predef.	
	8,0	Predefinição	8,0	8,0	8,0	8,0
			1200	1400	1200	1400
Algodão intensivo	8,0	40	2:00	2:00	1000	1000
Algodão 60 °C	8,0	60	3:49	3:49	1200	1400
Algodão 40 °C	8,0	40	3:49	3:49	1200	1400
Algodão 20 °C	8,0	20	1:22	1:22	1000	1000
Algodão 15'	2.0	Frio	0:15	0:15	800	800
Lavagem eco	2.0	30	1:04	1:04	800	800
Enxaguar e centrifugar	8,0	-	0:35	0:35	1000	1000
Artigos de bebé	8,0	60	1:50	1:50	1000	1000
Desporto	4,0	40	1:27	1:27	800	800
Sintético	4,0	40	1:17	1:17	800	800
Misto	8,0	40	1:19	1:19	1000	1000
Delicado	2,5	30	1:10	1:10	600	600
Lã	2.0	40	1:04	1:04	400	400
Escoar apenas	-	-	0:01	0:01	0	0
Centrifugar apenas	8,0	-	0:13	0:13	1000	1000

PT

### A classe energética é A+++.

Programa de teste de energia: Algodão 60 °C/40 °C.

Velocidade: velocidade mais elevada, não predefinida.

Meia carga: 4,0 kg

“Algodão 60 °C/40 °C” corresponde aos programas de lavagem “normal Algodão 60 °C/40 °C”, aos quais se referem as informações na etiqueta e na ficha técnica. Estes são indicados para lavar roupa de algodão com uma sujidade normal e são os programas mais eficientes em termos de consumos combinados de energia e água para a lavagem deste tipo de roupa de algodão. A temperatura real da água pode divergir da temperatura do ciclo especificado.

Os parâmetros nesta tabela são apenas para sua referência. Os parâmetros reais podem divergir.

# 3. DESCRIÇÃO

## 3.1 Vista frontal

PT

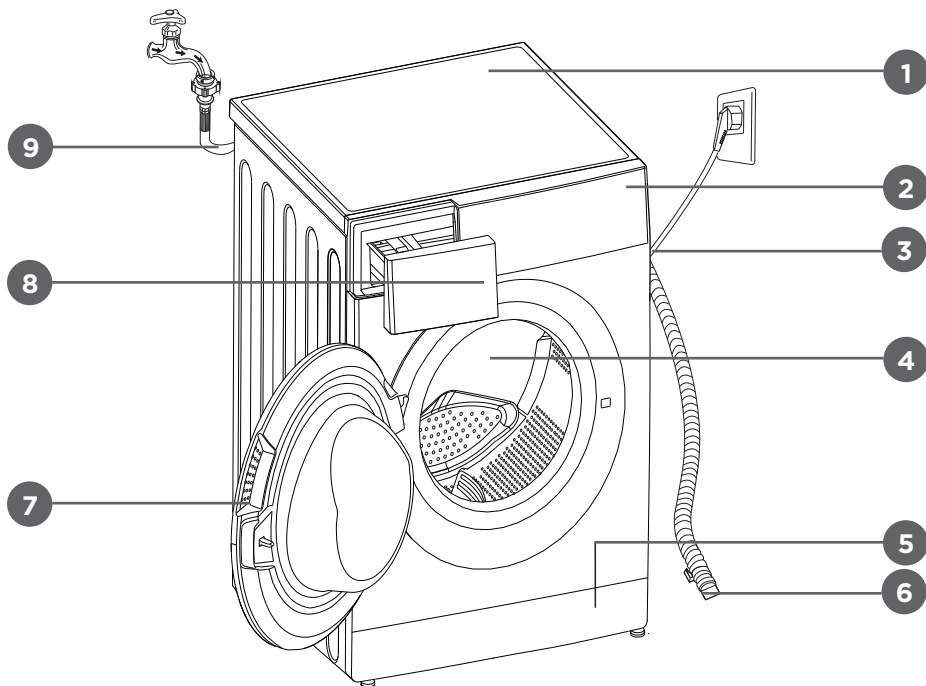

- |                        |                              |                                       |
|------------------------|------------------------------|---------------------------------------|
| 1. Tampo               | 6. Mangueira de escoamento   | 9. Mangueira de abastecimento de água |
| 2. Pannel de controlo  | 7. Porta                     |                                       |
| 3. Cabo de alimentação | 8. Dispensador de detergente |                                       |
| 4. Tambor              |                              |                                       |
| 5. Filtro de resíduos  |                              |                                       |

## 3.2 Pannel de controlo

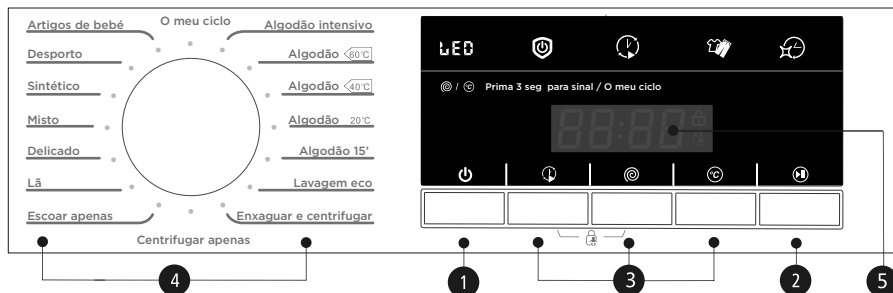

**1. Ligar/Desligar**

Liga ou desliga o aparelho.

**2. Iniciar/Pausa**

Prima este botão para iniciar ou colocar o ciclo de lavagem em pausa.

**3. Opção**

Esta opção permite-lhe selecionar uma função adicional e acende-se quando é selecionada.

**4. Programas**

Estão disponíveis programas de acordo com o tipo de roupa a lavar.

**5. Visor**

O visor mostra as definições, o tempo restante estimado, as opções e mensagens do estado da sua máquina de lavar. O visor permanece ligado ao longo do ciclo.

**3.3 Visor**

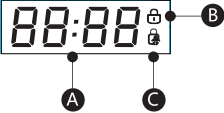
	<b>A</b> Tempo de lavagem	Tempo de atraso
	<b>B</b> Bloqueio da porta	<b>C</b> Bloqueio de crianças

**Nota!**

Os desenhos são apenas para referência. Utilize o produto real como referência padrão.

**3.4 Dispensador de detergente**

- I Detergente para a pré-lavagem
- II Detergente para a lavagem principal
-  Amaciador

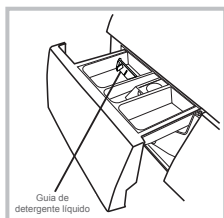

Detergente líquido

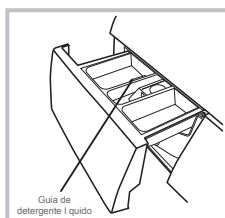

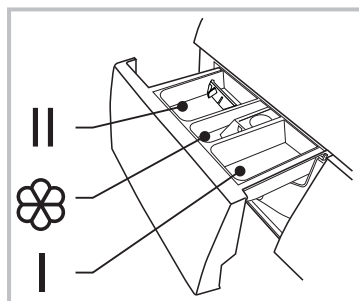

Detergente em pó



Retire o dispensador

**Atenção!**

Só é necessário adicionar detergente no “compartimento I” depois de selecionar a pré-lavagem nas máquinas de lavar com esta função.

Programa	I	II		Programa	I	II	
Artigos de bebé		●	○	Algodão 60 °C		●	○
Desporto		●	○	Algodão 40 °C		●	○
Sintético		●	○	Algodão 20 °C		●	○
Misto		●	○	Algodão 15'		●	○
Delicado		●	○	Lavagem eco		●	○
Lã		●	○	Enxaguar e centrifugar			○
Escoar apenas				Centrifugar apenas			
Algodão intensivo		●	○				

● Significa obrigatório    ○ Significa opcional

#### Nota!

- Quanto aos detergentes ou aditivos que tenham endurecido ou solidificado, antes de os deitar no dispensador de detergente, é recomendado utilizar um pouco de água para a sua diluição, de modo a evitar que a entrada do dispensador entupa e transborde durante o enchimento de água.
- Escolha um tipo de detergente adequado para as várias temperaturas de lavagem, para obter o melhor desempenho com um consumo mais baixo de água e energia.

### 3.5 Acessórios

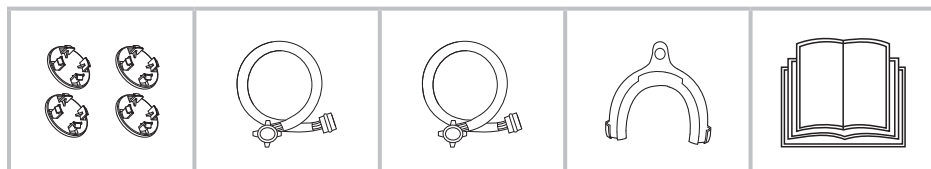

Tampões

Mangueira de abastecimento de água fria

Mangueira de abastecimento de água quente (opcional)

Suporte para mangueira de escoamento (opcional)

Manual do utilizador



# 4. INSTALAÇÃO

## 4.1 Área de instalação

### Aviso!

- É importante haver estabilidade para evitar que o aparelho se desloque!
- Certifique-se de que o aparelho não está em cima do cabo de alimentação.

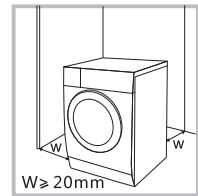

Antes de instalar a máquina de lavar roupa, deve ser selecionado um local com as seguintes características:

1. Superfície rígida, seca e nivelada.
2. Sem luz solar direta.
3. Ventilação suficiente.
4. Temperatura ambiente superior a 0 °C.
5. Mantenha longe de recursos geotérmicos, como carvão ou gás.

PT

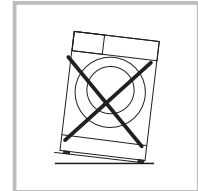

## 4.2 Desembalar a máquina de lavar roupa

### Aviso!

- Os materiais da embalagem (por ex. películas, esferovite) podem ser perigosos para as crianças.
- Há perigo de asfixia! Mantenha todos os materiais da embalagem longe das crianças.

1. Remova a caixa de cartão e a embalagem de esferovite.
2. Levante a máquina de lavar roupa e remova a embalagem da base. Certifique-se de que o pequeno triângulo de espuma é removido juntamente com a espuma do fundo. Se não for, deite a unidade de lado e, em seguida, remova a pequena espuma do fundo da unidade manualmente.
3. Remova a fita que prende o cabo de alimentação e a mangueira de escoamento.
4. Retire a mangueira de admissão do tambor.

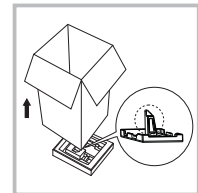

### 4.2.1 Remover os parafusos de transporte

#### Aviso!

- É necessário remover os parafusos de transporte da parte traseira antes de utilizar o aparelho.
- Os parafusos de transporte serão novamente necessários se mover o aparelho, por isso, guarde-os num local seguro.

Realize os seguintes passos para remover os parafusos:

1. Afrouxe os 4 parafusos com uma chave inglesa e, em seguida, retire-os.
2. Tape os orifícios com os tampões.
3. Guarde devidamente os parafusos de transporte para utilização futura.

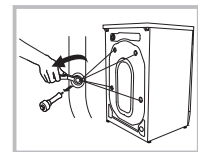

### 4.3 Nivelar a máquina de lavar roupa

#### Aviso!

- As porcas de bloqueio nos quatro pés devem ser bem aparafusadas à máquina.
1. Verifique se as pernas estão fixadas firmemente na máquina. Se não estiverem, coloque-as na sua posição original e aperte as porcas.
  2. Desaperte a porca de bloqueio e rode o pé até este estar em contacto com o chão.
  3. Ajuste as pernas e bloqueie-as com uma chave inglesa, certifique-se de que a máquina está estável.

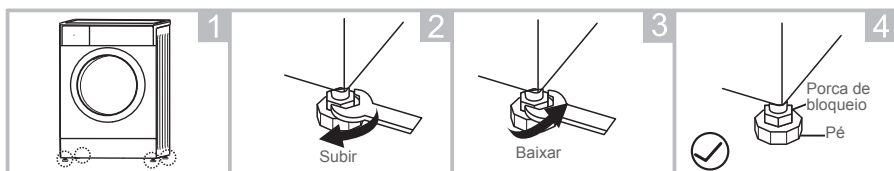

PT

## 4.4 Ligar a máquina de lavar roupa

### 4.4.1 Ligar a mangueira de abastecimento de água

#### Aviso!

- Para evitar fugas ou danos provocados por água, siga as instruções neste capítulo!
- Não dobre, esmague, modifique ou corte a mangueira de admissão de água.
- Para os modelos equipados com válvula de água quente, ligue-a a uma torneira de água quente com a mangueira de abastecimento de água quente. O consumo energético diminui automaticamente em alguns programas.

Ligue o tubo de admissão conforme indicado. Existem duas maneiras de ligar o tubo de admissão.

#### 4.4.1.1 Ligação de torneira comum e mangueira de admissão

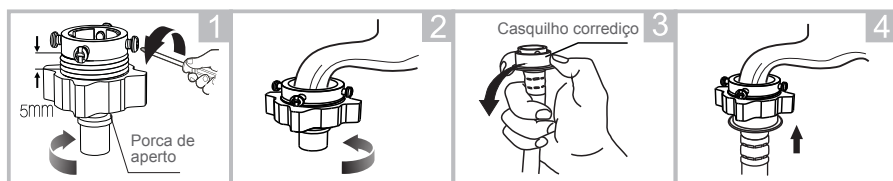

Afrouxe a porca de aperto e os quatro parafusos

Aperte a porca de aperto

Aplique pressão no adaptador deslizante e insira a mangueira de admissão na base de ligação

Ligação concluída

#### 4.4.1.2 Ligação de torneira rosca e mangueira de admissão

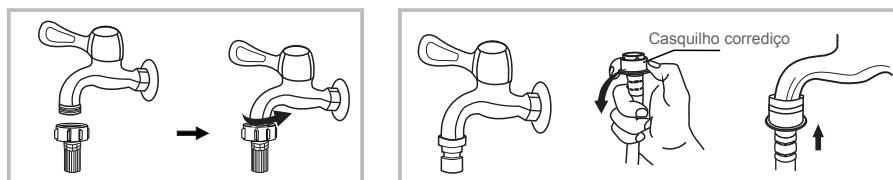

Torneira rosca e mangueira de admissão

Torneira especial para máquina de lavar

Ligue a outra extremidade do tubo de admissão à válvula de admissão na parte traseira do aparelho e enrosque bem o tubo no sentido dos ponteiros do relógio.

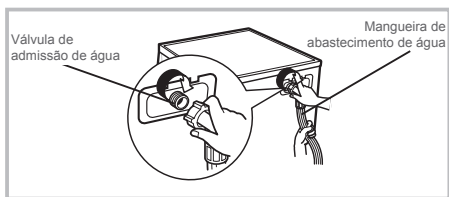

#### 4.4.2 Ligar a mangueira de escoamento

##### Aviso!

- Não dobre ou estique a mangueira de escoamento.
- Posicione a mangueira de escoamento corretamente, caso contrário, podem ocorrer danos resultantes de uma fuga de água.

Há duas maneiras de posicionar a extremidade da mangueira de escoamento:

1. Colocando-a no esgoto.

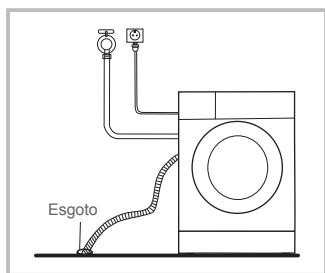

2. Ligando-a a um ramal do tubo de escoamento de esgoto.

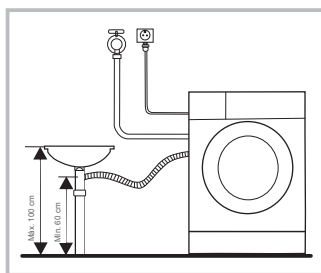

##### Nota!

Se a máquina de lavar roupa tiver um suporte de mangueira de escoamento, instale-a da seguinte forma.

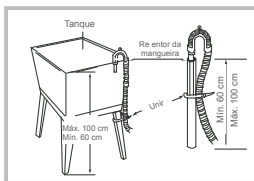
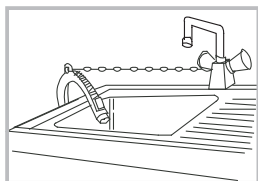

##### Aviso!

- Quando instalar a mangueira de escoamento, fixe-a devidamente com uma corda ou corrente.
- Se a mangueira de escoamento for demasiado longa, não a force para dentro da máquina de lavar roupa, uma vez que isso provocará ruídos anormais.

# 5. UTILIZAÇÃO

## 5.1 Início rápido

### Atenção!

- Antes da lavagem, certifique-se de que a máquina de lavar roupa está instalada corretamente.
- Antes da primeira lavagem, a máquina de lavar roupa deve realizar um ciclo de todo o processo, sem roupa, da seguinte forma.

PT

### 5.1.1 Antes da lavagem

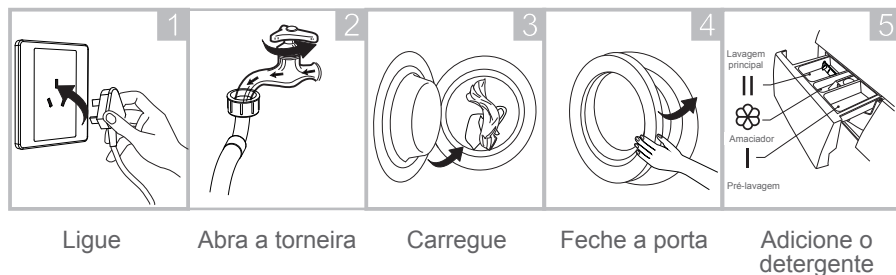

### Nota!

Só é necessário adicionar detergente no “compartimento I” depois de selecionar a pré-lavagem nas máquinas de lavar com esta função.

### 5.1.2 Lavagem

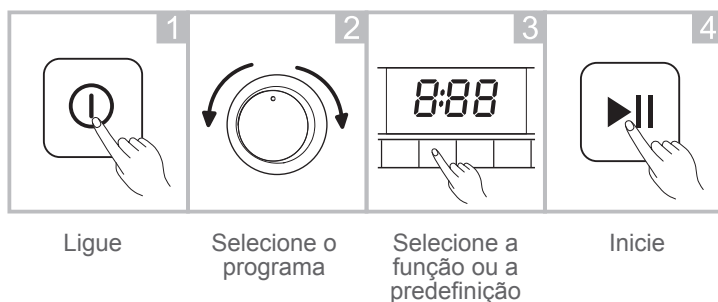

### Nota!

- Se a predefinição estiver selecionada, o passo 3 pode ser ignorado.
- A temperatura ambiente deve situar-se entre 0 - 40 °C. Se utilizar temperaturas abaixo de 0 °C, a válvula de admissão e o sistema de escoamento podem danificar-se devido ao gelo.
- Verifique os rótulos e as explicações do detergente utilizado antes da lavagem. Utilize apenas detergente sem espuma indicado para máquinas de lavar roupa.

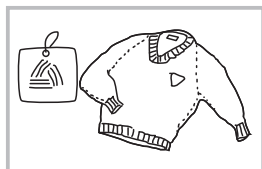

Verifique a etiqueta

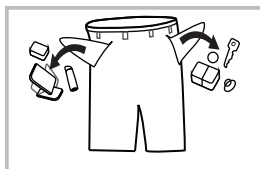

Esvazie os bolsos

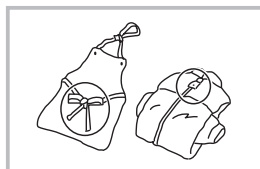

Ate correias e tiras longas,  
feche ferros de correr ou  
botões

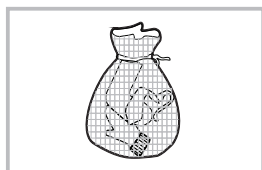

Coloque peças de roupa  
pequenas dentro de  
um saco próprio para a  
máquina de lavar

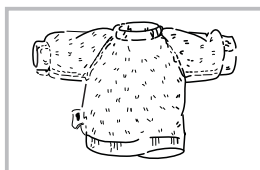

Vire roupa de pelo  
comprido e que ganhe  
borboto facilmente do  
avesso

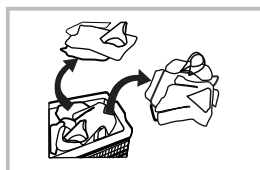

Separe roupa com texturas  
diferentes

### Aviso!

- Lavar uma única peça de roupa pode provocar facilmente um desequilíbrio significativo. Assim, é recomendado acrescentar mais uma ou duas peças para lavar em conjunto, para que o escoamento seja feito devidamente.
- Não lave roupa que tenha estado em contacto com querosene, gasolina, álcool e outros materiais inflamáveis.

#### 5.1.2.1 Início diferido



Definir a função de Início diferido:

1. Selecione um programa.
2. Prima o botão  (início diferido) para definir o tempo (o tempo de atraso é 0 - 24 h).
3. Prima o botão  (iniciar/pausa) para iniciar a operação de início diferido.



Selecione o programa    Defina o tempo

Cancelar a função de Início diferido:

Prima o botão  (início diferido) até o visor mostrar 0 horas. O botão deve ser premido antes de o programa começar. Se o programa já tiver começado, prima o botão  (ligar/desligar) para redefinir o programa.

### Atenção!

- Se houver uma interrupção no fornecimento de energia enquanto a máquina de lavar roupa está a funcionar, a memória especial guarda o programa selecionado. Após o restabelecimento da energia, prima o botão  (iniciar/pausa) para o programa continuar.

### 5.1.2.2 Bloqueio de crianças



Para evitar a utilização não autorizada por parte de crianças.

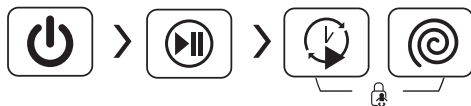

Prima sem soltar os botões ↻ (início diferido) e Ⓢ (velocidade) simultaneamente durante 3 segundos até soar o sinal sonoro.

PT

#### Atenção!

- Prima também sem soltar os botões ↻ (início diferido) e Ⓢ (velocidade) simultaneamente durante 3 segundos para cancelar a função.
- O bloqueio de crianças bloqueia todos os botões, exceto o botão ⏻ (ligar/desligar).
- O bloqueio de crianças é cancelado em caso de falha de energia.
- Nalguns modelos, o bloqueio de crianças é retomado automaticamente após o restabelecimento da energia.

### 5.1.2.3 Temperatura

Prima o botão Ⓢ (temperatura) para definir a temperatura (Frio, 20 °C, 30 °C, 40 °C, 60 °C, 90 °C).

### 5.1.2.4 O meu ciclo



Memória para programas utilizados com frequência

Prima sem soltar o botão Ⓢ (velocidade) durante 3 segundos para guardar o programa atual. A predefinição é "Algodão".

### 5.1.2.5 Velocidade

Prima o botão Ⓢ (velocidade) para alterar a velocidade de centrifugação.

1000: 0-400-600-800-1000

1200: 0-400-600-800-1000-1200

1400: 0-400-600-800-1000-1200-1400

### 5.1.2.6 Desativar o som do sinal sonoro



Prima sem soltar o botão Ⓢ (temperatura) durante 3 segundos para desativar o som do sinal sonoro.

Para voltar a ativar o som do sinal sonoro, prima novamente o botão Ⓢ (temperatura), sem soltar, durante 3 segundos. A configuração será mantida até à próxima redefinição.

#### Atenção!

- Após desativar o som do sinal sonoro, nenhum som estará ativo.

### 5.1.2.7 Desligar Memória



Para sua comodidade, este programa guarda o programa de lavagem e a função que escolheu da última vez. A próxima vez que selecionar a memória de programas, a máquina de lavar roupa iniciará automaticamente o programa guardado.

### 5.1.3 Após a lavagem

É emitido um sinal sonoro (bip) ou é apresentado “Fim”.

## 5.2 Programas

Estão disponíveis programas de acordo com o tipo de roupa a lavar.

PT

Programa	
Algodão intensivo	Para melhorar os efeitos da lavagem, o tempo de lavagem é aumentado. Recomendamos este programa para a lavagem de roupa de bebé ou de roupa utilizada por pessoas com alergias.
Sintético	Para a lavagem de peças sintéticas, por exemplo, camisas, casacos, tecidos mistos. Quando lavar malha, a quantidade de detergente deve ser reduzida devido à sua facilidade de formar bolhas.
Artigos de bebé	Para a lavagem de roupa de bebé, lava e enxagua mais intensivamente para proteger a pele do bebé.
Misto	Cargas mistas compostas por peças de roupa de algodão e sintéticas.
Lavagem eco	Para a lavagem de uma carga pequena de roupa ligeiramente suja com a temperatura de lavagem máxima limitada a 40 °C. É energeticamente eficiente.
Desporto	Para a lavagem de vestuário desportivo.
Algodão 15'	Para a lavagem rápida de uma carga pequena de roupa ligeiramente suja em 15 minutos.
Delicado	Para tecidos delicados, laváveis, por exemplo, seda, cetim, fibras sintéticas ou tecidos mistos.
Lã	Para lã lavável à mão ou na máquina ou para lã nova. Programa de lavagem particularmente suave para evitar o encolhimento do tecido, com pausas mais prolongadas (os tecidos ficam a demolhar na espuma).
Centrifugar apenas	Centrifugar apenas com uma velocidade de centrifugação selecionável.
Enxaguar e centrifugar	Enxaguar e centrifugar apenas.
Escoar apenas	Para escoar a água.

## 6. MANUTENÇÃO E LIMPEZA

### Aviso!

- Antes de iniciar a sua manutenção, desligue a máquina de lavar roupa da tomada e feche a torneira.

### 6.1 Limpar a superfície da máquina

A manutenção adequada da máquina de lavar roupa irá prolongar a sua vida útil. A superfície pode ser limpa com detergentes neutros não abrasivos diluídos, se necessário. Se ocorrer o transbordamento de água, use um pano seco para o limpar de imediato. Não são permitidos objetos afiados.

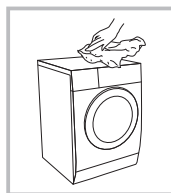

### Nota!

Não utilize ácido fórmico e os seus solventes diluídos, ou equivalentes, tais como álcool, solventes ou produtos químicos.

### 6.2 Limpar o tambor

A ferrugem no interior do tambor deve ser imediatamente removida com um detergente sem cloro.

Não utilize palha de aço.

### Nota!

Não coloque roupa na máquina de lavar roupa durante a limpeza do tambor.

### 6.3 Limpar o vedante e o vidro do óculo

Limpe o vidro e o vedante depois de cada ciclo de lavagem para remover algodão e manchas. A acumulação de algodão pode causar fugas. Retire moedas, botões e quaisquer outros objetos do vedante após cada lavagem.



### 6.4 Limpar o filtro de entrada

#### Nota!

O filtro de admissão deve ser limpo se o débito de água estiver condicionado.

#### 6.4.1 Limpar o filtro na torneira

1. Feche a torneira.
2. Retire a mangueira de abastecimento de água da torneira.
3. Limpe o filtro.
4. Volte a ligar a mangueira de abastecimento de água.

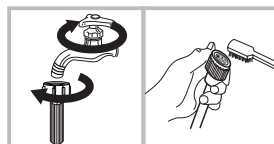

#### 6.4.2 Limpar o filtro dentro da máquina de lavar roupa

1. Desenrosque a mangueira de admissão da parte traseira da máquina de lavar roupa.
2. Retire o filtro com um alicate de pontas e volte a instalá-lo após a limpeza.
3. Use uma escova para limpar o filtro.
4. Volte a ligar a mangueira de admissão.

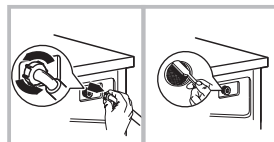

#### Nota!

- Pode puxar o filtro para fora do tubo para limpar.
- Volte a ligar e abra a torneira.



### 6.4.3 Limpar o dispensador de detergente

1. Prima o botão na tampa do compartimento do amaciador dentro da gaveta do dispensador, na posição A, conforme indicado pela seta na figura 1.
2. Levante a patilha e retire a tampa do compartimento do amaciador; lave todas as ranhuras em água corrente.
3. Volte a colocar a tampa do compartimento do amaciador e empurre a gaveta para a posição original.

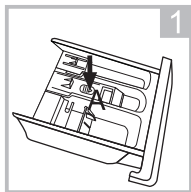

Retire a gaveta do dispensador, aplicando pressão em A

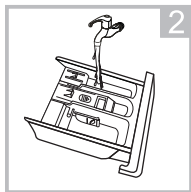

Limpe a gaveta do dispensador em água corrente

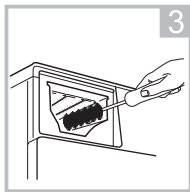

Limpe o interior do encaixe com uma escova de dentes velha

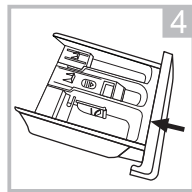

Insira a gaveta do dispensador

#### Nota!

Não utilize álcool, solventes ou produtos químicos para limpar a máquina de lavar roupa.

### 6.4.4 Limpar o filtro da bomba de escoamento

#### Aviso!

- Cuidado com a água quente!
- Deixe a máquina de lavar arrefecer.
- Desligue a máquina de lavar roupa antes de limpar para evitar choques elétricos.
- O filtro da bomba de escoamento remove fios e corpos estranhos pequenos da água.
- Limpe o filtro periodicamente para garantir o funcionamento normal da máquina de lavar roupa.

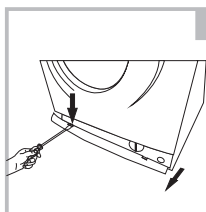

Abra a tampa de serviço

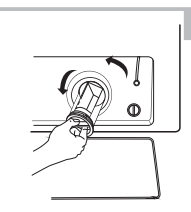

Abra o filtro rodando-o no sentido contrário ao dos ponteiros do relógio

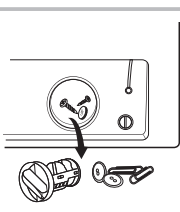

Remova corpos estranhos

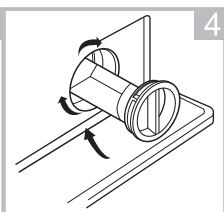

Volte a colocar o filtro e feche a tampa de serviço

#### Atenção!

- Certifique-se de que volta a colocar devidamente o filtro e a mangueira de escoamento de emergência, caso contrário, poderá haver uma fuga de água.
- Nem todas as máquinas de lavar roupa têm uma mangueira de escoamento de emergência, sendo que, nesses casos, o passo 2 e o passo 3 podem ser ignorados.
- Dependendo do programa, pode haver água quente na bomba depois de utilizar o aparelho. Nunca retire a tampa da bomba durante um ciclo de lavagem, espere sempre até o aparelho terminar o ciclo, estar vazio e ter arrefecido. Quando voltar a colocar a tampa, certifique-se de que a mesma está bem apertada.

## 6.5 Resolução de problemas

O aparelho não começa a trabalhar ou pára durante o funcionamento.

Tente encontrar uma solução para o problema. Se isso não for possível, contacte o serviço de Apoio ao Cliente.

Problema	Causa	Solução
A máquina de lavar roupa não arranca	A porta não está bem fechada	Reinicie depois de fechar a porta. Verifique se há roupa presa.
A porta não abre	A proteção de segurança está ativada	Desligue a alimentação e reinicie de seguida.
Fuga de água	A ligação da mangueira de admissão ou da mangueira de saída não está bem apertada	Verifique e aperte bem os tubos de água. Limpe a mangueira de saída.
Há resíduos de detergente no dispensador de detergente	O detergente está húmido ou solidificado	Limpe o dispensador de detergente.
O visor não acende	A CPU ou o arnês está desligada(o)	Verifique se há alguma falha de energia e se a ficha está devidamente ligada.
Ruído anormal		Verifique se os parafusos de fixação foram removidos. Verifique se o piso está nivelado.

Erro apresentado	Causa	Solução
<b>E30</b>	A porta não está bem fechada	Reinicie depois de fechar a porta. Verifique se há roupa presa.
<b>E10</b>	Problema de admissão de água durante a lavagem	Verifique se a pressão de água está demasiado baixa. Endireite os tubos de água. Verifique se o filtro de admissão está bloqueado.
<b>E21</b>	O escoamento demora muito tempo	Verifique se a mangueira de escoamento está bloqueada.
<b>E12</b>	Verte água	Reinicie a máquina de lavar roupa.
<b>EXX</b>	Outros	Ligue para o serviço de Apoio ao Cliente se o problema não puder ser resolvido.

### Nota!

Após a verificação, volte a ligar a máquina de lavar roupa. Se o problema persistir, contacte o serviço de Apoio ao Cliente.

## 7. GARANTIA E LIMITAÇÕES DE RESPONSABILIDADE

Este produto está garantido durante um período de 24 meses (definido pela legislação local) a partir da data de compra, contra qualquer falha resultante de um defeito de fabrico ou de material.

Esta garantia não cobre os danos resultantes de instalação indevida, de utilização incorreta, ou do desgaste normal do produto.

Mais especificamente, a garantia não cobre:

- Danos ou problemas causados por uma utilização incorreta, acidentes, alterações ou ligação a uma corrente elétrica de intensidade ou tensão inapropriada.
- Os produtos modificados, aqueles em que o selo de garantia ou o número de série foram danificados, alterados, eliminados ou oxidados.
- As baterias substituíveis e os acessórios são garantidos durante um período de 6 meses.
- A avaria da bateria, decorrente de um carregamento demasiado longo ou por não serem respeitadas as instruções de segurança explicadas no manual.
- Os danos estéticos, incluindo riscos, mossas ou qualquer outro elemento.
- Os danos causados por qualquer intervenção efetuada por qualquer pessoa não autorizada.
- Os defeitos causados pelo desgaste normal ou devidos ao envelhecimento normal do produto.
- As atualizações de software, devido a uma alteração dos parâmetros de rede.
- As falhas do produto devidas ao uso de software de terceiros para modificar, alterar, adaptar ou modificar o existente.
- As falhas do produto devido à utilização sem os acessórios homologados pelo fabricante.
- Os produtos oxidados.

Em caso algum o fabricante poderá ser responsabilizado pela perda de dados armazenados no disco. Da mesma forma, o fabricante não tem a obrigação de verificar se os cartões SIM/SD foram devidamente retirados dos produtos devolvidos.

Os produtos reparados ou substituídos podem incluir componentes e equipamentos novos e/ou reconicionados.

### **Modalidades de acionamento da garantia:**

Para obter uma assistência em garantia, deve trazer o seu produto ao local de venda juntamente com o comprovativo de compra (talão de caixa, fatura, etc.) do produto e os seus acessórios fornecidos com a sua embalagem original.

É importante ter informações como a data da compra, o modelo e o número de série ou IMEI (estas informações geralmente aparecem no produto, na embalagem ou na prova de compra).

Na ausência destes, deve devolver o produto o produto com os acessórios necessários para o seu correto funcionamento (alimentação, transformador, etc.).

Caso a sua reclamação esteja coberta pela garantia, o serviço pós-venda poderá, dentro dos limites da legislação local:

- Reparar ou substituir as peças defeituosas.
- Trocar o produto devolvido por um produto que tenha pelo menos as mesmas funcionalidades e que seja equivalente em termos de desempenho.
- Reembolsar o preço de compra do produto indicado na prova de compra.

Se for usada uma destas 3 soluções, tal não dá direito a qualquer prorrogação ou renovação do período da garantia.

# SPIS TREŚCI:

1. INFORMACJE NA TEMAT BEZPIECZEŃSTWA	S. 92
2. DANE TECHNICZNE	S. 96
3. OPIS	S. 100
4. INSTALACJA	S. 103
5. OBSŁUGA	S. 106
6. KONSERWACJA I CZYSZCZENIE	S. 110
7. GWARANCJA ORAZ OGRANICZENIE ODPOWIEDZIALNOŚCI	S. 113

PL

## 1. INFORMACJE NA TEMAT BEZPIECZEŃSTWA

Przed rozpoczęciem korzystania z tego urządzenia elektrycznego należy dokładnie przeczytać instrukcję obsługi i zachować ją do wykorzystania w przyszłości.

1. Niniejsze urządzenie jest przeznaczone do użycia w gospodarstwach domowych i podobnych miejscach jak:
  - pomieszczenia kuchenne przeznaczone dla pracowników w sklepach, biurach lub innych zakładach pracy;
  - gospodarstwa rolne;
  - przez gości hotelowych, motelowych i innych rodzajów zakwaterowania;
  - pokoje gościnne.
2. Aby uniknąć zagrożenia w przypadku uszkodzenia przewodu zasilającego, musi zostać on wymieniony przez producenta, serwisanta lub osobę posiadającą podobne kwalifikacje.
3. Przed podłączeniem urządzenia do ściennego gniazda elektrycznego należy upewnić się, że parametry sieci elektrycznej są zgodne z parametrami urządzenia podanymi na tabliczce znamionowej. Urządzenie można podłączyć wyłącznie do gniazda zasilającego z uziemieniem.

4. Po zakończeniu korzystania z urządzenia oraz przed czyszczeniem lub przeprowadzeniem konserwacji należy odłączyć kabel zasilania od źródła zasilania.
5. Z niniejszego urządzenia mogą korzystać dzieci od lat 8 oraz osoby o ograniczonych zdolnościach fizycznych, sensorycznych i umysłowych lub nieposiadające doświadczenia i wiedzy, jeśli pozostają pod nadzorem lub zostały poinstruowane odnośnie do korzystania z urządzenia w bezpieczny sposób i rozumieją związane z tym zagrożenia. Dzieci nie powinny bawić się urządzeniem. Czyszczenie i konserwacja przeprowadzane przez użytkownika nie powinny być dokonywane przez dzieci, chyba że mają ukończone przynajmniej 8 lat i są nadzorowane. Urządzenie oraz jego kabel zasilania powinny znajdować się poza zasięgiem dzieci poniżej 8. roku życia.
6. Sprzęt elektryczny i elektroniczny jest utylizowany w ramach specjalnych systemów selektywnej zbiórki odpadów. Sprzętu elektrycznego i elektronicznego nie należy wyrzucać wraz z odpadami domowymi. Sprzęt tego typu należy utylizować w wyznaczonych miejscach. Informacje na temat systemu zbiórki odpadów i lokalizacji punktów odbioru (sortownie, centra utylizacji odpadów) są dostępne w jednostkach samorządowych i u dystrybutorów. Prawidłowa utylizacja zużytych urządzeń pomaga chronić środowisko naturalne i zdrowie człowieka.
7. **OSTRZEŻENIE:** Aby uniknąć uszkodzenia urządzenia, należy transportować je w pozycji roboczej, wykorzystując klamry transportowe (w zależności od modelu). Aby ograniczyć ryzyko uduszenia lub zranienia podczas rozpakowywania, zabezpiecz materiały opakowaniowe przed dziećmi.
8. **OSTRZEŻENIE:** Aby uniknąć obrażeń, przed utylizacją urządzenia należy usunąć elementy, które mogą stanowić zagrożenie: odciąć przewód zasilający, aby nie wystawał poza urządzenie. W

lokalnej jednostce samorządowej sprawdź miejsca, w których dozwolona jest utylizacja urządzenia. Zdemontuj blokadę drzwiczek, aby dziecko nie mogło zatrzasać się wewnątrz urządzenia.

9. Instrukcje dotyczące instalacji, użytkowania i konserwacji urządzenia znajdują się w sekcjach: „INSTALACJA”, „UŻYTKOWANIE” oraz „KONSERWACJA I CZYSZCZENIE”.
10. Maksymalny załadunek urządzenia wynosi: 8 kg suchych tkanin bawełnianych, 3,5 kg w przypadku tkanin syntetycznych i delikatnych oraz 2,5 kg w przypadku wełny.
11. Urządzenie należy podłączyć do sieci wodociągowej za pomocą nowego zestawu rur. Nie zalecamy wykorzystywania rur używanych.
12. Minimalne dopuszczalne ciśnienie wody doprowadzanej do urządzenia wynosi 0,05 MPa.
13. Maksymalne dopuszczalne ciśnienie wody doprowadzanej do urządzenia wynosi 1 MPa.
14. Nigdy nie otwieraj na siłę drzwiczek działającego urządzenia.
15. Nigdy nie otwieraj szuflady na pranie działającego urządzenia.
16. Nie dopuszczaj zwierząt w pobliże urządzenia.
17. **RYZIKO OPARZEŃ!**  
Nie dotykaj węża odpływowego ani węża doprowadzającego wodę. Podczas działania urządzenie może się silnie rozgrzewać.
18. **RYZIKO ŚMIERTELNEGO PORAŻENIA PRĄDEM ELEKTRYCZNYM!**  
Unikaj stosowania rozgałęźników i przedłużaczy.  
Nie podłączaj urządzenia do uszkodzonego gniazda zasilającego.  
Odłączając urządzenie od zasilania, nie ciągnij za przewód, zawsze chwytaj za wtyczkę.  
Unikaj podłączania lub odłączania urządzenia mokrymi dłońmi, gdyż stwarza to ryzyko porażenia prądem.

Nigdy nie dotykaj urządzenia mokrymi dłońmi lub stopami.

19. Ryzyko zalania wodą!

Podejmij odpowiednie kroki, aby zabezpieczyć wąż przed odłączeniem się od złącza odpływowego.

20. Ryzyko pożaru!

Nie pozostawiaj palnych cieczy w pobliżu urządzenia. Otwory nie mogą być zasłaniane przez wykładzinę.

21. Bezpieczeństwo dzieci!

Nie pozostawiaj dzieci bez opieki w pobliżu urządzenia. Dziecko może zatrzaskać się wewnątrz urządzenia, co grozi śmiercią.

Podczas pracy urządzenia szklane drzwiczki i ich powierzchnia mogą być bardzo gorące. Z tego powodu dotknięcie urządzenia może spowodować oparzenie skóry dziecka.

Elementy opakowania należy przechowywać w miejscu niedostępnym dla dzieci.

Dzieci poniżej 3 lat powinny pozostawać w bezpiecznej odległości, chyba że są pod stałym nadzorem.

PL

## Utylizacja



Ten znak wskazuje, że na terenie UE produkt nie powinien być wyrzucany z odpadami domowymi. Aby uniknąć skażenia środowiska i zagrożenia zdrowia ludzi wynikającego z niekontrolowanej utylizacji odpadów, należy poddać produkt recyklingowi, który umożliwi odzyskanie części surowców. Aby poprawnie zutylizować zużyte urządzenie, należy skorzystać z systemów zwrotu i odbioru lub skontaktować się z punktem sprzedaży, w którym produkt został nabyty. Pozwoli to na zapewnienie bezpiecznego dla środowiska recyklingu urządzenia.

## 2. DANE TECHNICZNE

### 2.1 Arkusze danych produktu

Pojemność		8 kg
Szybkość wirowania		1200/1200/1400 obr./min
Klasa efektywności energetycznej	①	A+++
Roczne zużycie energii	②	196 kWh/rok
Zużycie energii w trybie wyłączenia		0,5 W
Zużycie energii w trybie czuwania		1,0 W
Roczne zużycie wody	③	11000 l/rok
Klasa wirowania	④	B
Standardowy cykl prania	⑤	Bawełna
Zużycie energii: program standardowy, 60°C, pełen załadunek		0,97 kWh/cykl
Zużycie energii: program standardowy, 60°C, częściowy załadunek		0,75 kWh/cykl
Zużycie energii: program standardowy, 40°C, częściowy załadunek		0,72 kWh/cykl
Czas trwania programu standardowego, 60°C, pełen załadunek		232 min
Czas trwania programu standardowego, 60°C, częściowy załadunek		215 min
Czas trwania programu standardowego, 40°C, częściowy załadunek		214 min
Zużycie wody: program standardowy, 60°C, pełen załadunek		54 l/cykl
Zużycie wody: program standardowy, 60°C, częściowy załadunek		45 l/cykl
Zużycie wody: program standardowy, 40°C, częściowy załadunek		45 l/cykl
Wilgotność resztkowa prania: program standardowy, 60°C, pełen załadunek		50 %
Wilgotność resztkowa prania: program standardowy, 60°C, częściowy załadunek		55 %
Wilgotność resztkowa prania: program standardowy, 40°C, częściowy załadunek		55 %
Poziom hałasu, pranie		58 dB (A)
Poziom hałasu, wirowanie		76/76/78 dB (A)

PL



1 Klasy efektywności energetycznej przyporządkowano do skali złożonej z liter od A (najwyższa efektywność) do D (najniższa efektywność).

2 Roczne zużycie energii oparto na 220 standardowych cyklach prania na programie standardowym w temperaturze 60°C i 40°C przy pełnym i częściowym załadunku oraz na zużyciu energii w trybach energooszczędnych. Rzeczywiste zużycie energii zależy od sposobu wykorzystania urządzenia.

3 Roczne zużycie wody oparto na 220 standardowych cyklach prania na programie standardowym w temperaturze 60°C i 40°C przy pełnym i częściowym załadunku. Rzeczywiste zużycie wody zależy od sposobu wykorzystania urządzenia.

4 Klasa efektywności wirowania została oparta na skali Bona: od G (najniższa efektywność) do A (najwyższa efektywność).

5 Standardowy program 60°C i standardowy program 40°C są standardowymi programami prania. Programy te są odpowiednie do prania odzieży bawełnianej zabrudzonej w zwykły sposób. Są one najbardziej wydajne pod kątem łącznego zużycia energii i wody podczas prania odzieży bawełnianej. Rzeczywista temperatura wody może różnić się od temperatury podanej dla cyklu. Dobieraj typ detergentu do temperatury prania, aby uzyskać najlepszy wynik i zużywając mniej wody i prądu.

Ustawienie programu do celów testowych zgodne z obowiązującą normą EN60456.

Korzystając z programu testowego, wypierz określoną ilość odzieży przy maksymalnym ustawieniu wirowania.

Rzeczywiste parametry zależą od sposobu korzystania z urządzenia i mogą być inne niż podane w powyższej tabeli.

Emisja hałasu podczas prania/wirowania została podana dla standardowego cyklu prania i pełnego załadunku.

Zasilanie  
Maksymalne natężenie prądu  
Standardowe ciśnienie wody

220–240 V~, 50 Hz  
10 A  
0,05–1 MPa

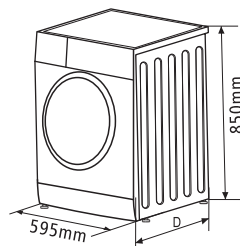

PL

Model	152154 /153234/153235/ 153236/153237/153238
Zasilanie	220–240 V~, 50 Hz
Pojemność pralki	8,0 kg
Wymiary (szer. × gł. × wys.)	595 × 565 × 850 mm
Masa	68 kg
Moc znamionowa	2000 W

## 2.2 Programy prania

Program	Załadunek (kg)	Temp. (°C)	Domyślny czas		Domyślna prędkość	
	8,0	Domyślna	8,0	8,0	8,0	8,0
			1200	1400	1200	1400
Bawełna intensywny	8,0	40	2:00	2:00	1000	1000
Bawełna 60°C	8,0	60	3:49	3:49	1200	1400
Bawełna 40°C	8,0	40	3:49	3:49	1200	1400
Bawełna 20°C	8,0	20	1:22	1:22	1000	1000
Szybki 15'	2.0	Zimna	0:15	0:15	800	800
Pranie eko	2.0	30	1:04	1:04	800	800
Płukanie i wirowanie	8,0	-	0:35	0:35	1000	1000
Niemowlece	8,0	60	1:50	1:50	1000	1000
Sporty	4,0	40	1:27	1:27	800	800
Syntetyczne	4,0	40	1:17	1:17	800	800
Mieszane	8,0	40	1:19	1:19	1000	1000
Delikatne	2,5	30	1:10	1:10	600	600
Wełna	2.0	40	1:04	1:04	400	400
Tylko ociekanie	-	-	0:01	0:01	0	0
Tylko wirowanie	8,0	-	0:13	0:13	1000	1000

PL

### Klasa energetyczna: A+++.

Program do testu zużycia energii: Bawełna 60°C/40°C.

Prędkość: najwyższa, nie domyślna.

Połowa załadunku: 4,0 kg

Informacje na etykiecie i w arkuszu danych odnoszą się do programu „Bawełna 60°C/40°C”, który traktowany jest jako „standardowy program: Bawełna 60°C/40°C” i jako standardowy program prania. Programy te są odpowiednie do prania odzieży zabrudzonej w zwykły sposób. Są to programy najbardziej wydajne pod kątem łącznego zużycia energii i wody podczas prania odzieży bawełnianej tego typu. Rzeczywista temperatura wody może różnić się od temperatury podanej dla cyklu.

Parametry przedstawione w tabeli mają charakter poglądowy. Rzeczywiste parametry mogą się różnić.

## 3. OPIS

### 3.1 Widok z przodu

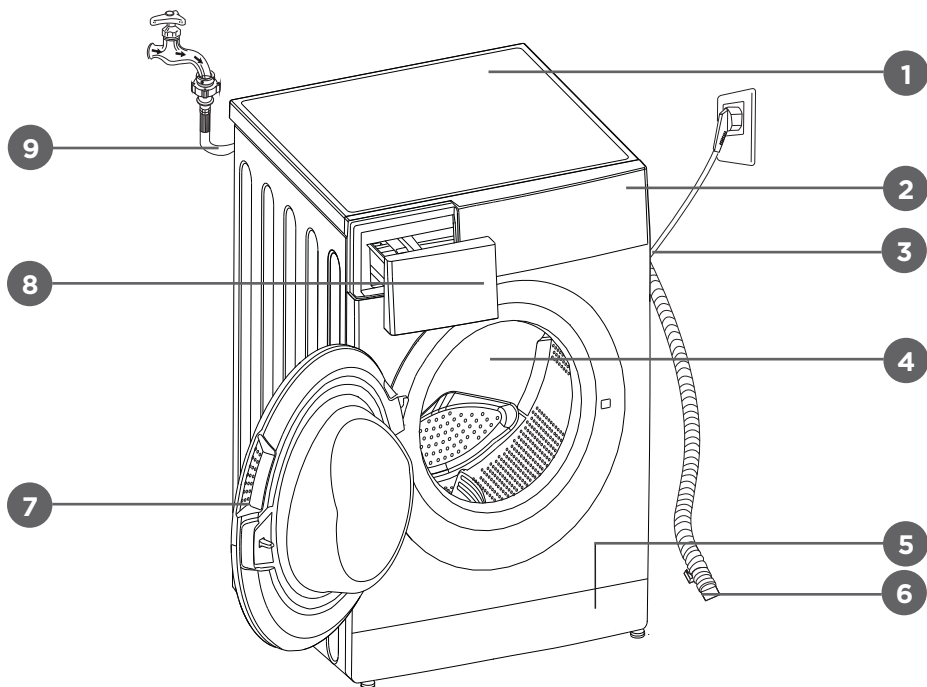

- |                       |                  |                            |
|-----------------------|------------------|----------------------------|
| 1. Pokrywa górna      | 5. Filtr pompy   | 8. Szufłada na detergenty  |
| 2. Panel sterowania   | 6. Wąż odpływowy | 9. Wąż doprowadzający wodę |
| 3. Przewód zasilający | 7. Drzwiczki     |                            |
| 4. Bęben              |                  |                            |

### 3.2 Panel sterowania

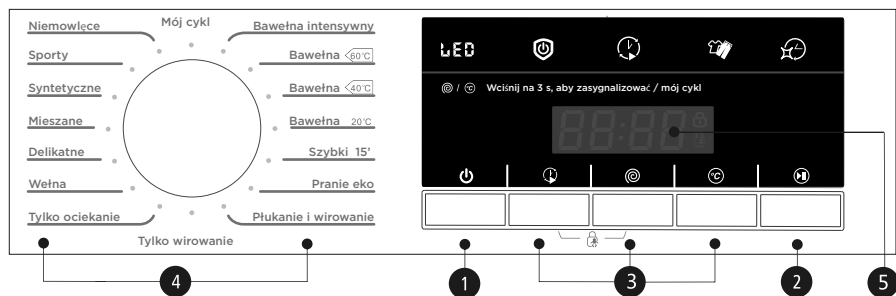

1. **Wł./wyl.**  
Włączanie i wyłączanie urządzenia.
2. **Start/pauza**  
Naciśnij ten przycisk, aby uruchomić lub wstrzymać cykl prania.
3. **Opcja**  
Umożliwia wybór dodatkowych funkcji; po wybraniu funkcji przycisk podświetli się.
4. **Programy**  
Dostępne w zależności od rodzaju tkanin.
5. **Wyświetlacz**  
Na wyświetlaczu widoczne są ustawienia, szacowany pozostały czas prania, opcje i komunikaty stanu pralki. W czasie trwania cyklu prania wyświetlacz jest włączony.

### 3.3 Wyświetlacz

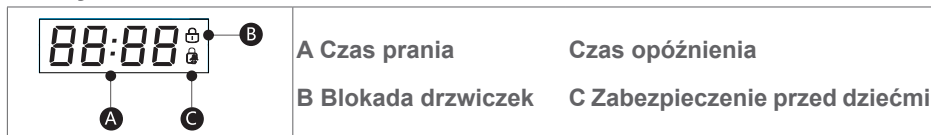

PL

#### Uwaga:

Rysunki mają charakter poglądowy. Rysunki należy konfrontować z rzeczywistym wyglądem urządzenia.

### 3.4 Szuflada na detergenty

- I Detergent do prania wstępnego
- II Detergent do prania głównego
-  Płyn zmiękczający



Płyn do prania

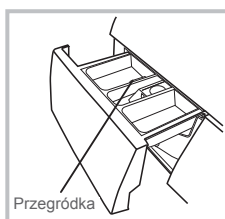

Proszek do prania

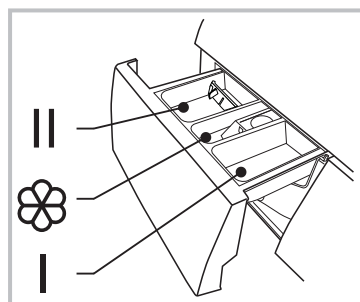

Wyciągnij szufladę

#### Ostrożnie!

Detergent należy umieścić w „przegrodzie I”, jeżeli wybrano pranie wstępne w pralce posiadającej taką funkcję.





Program	I	II	☼	Program	I	II	☼
Niemowlece		●	○	Bawełna 60°C		●	○
Sporty		●	○	Bawełna 40°C		●	○
Syntetyczne		●	○	Bawełna 20°C		●	○
Mieszane		●	○	Szybki 15'		●	○
Delikatne		●	○	Pranie eko		●	○
Wełna		●	○	Płukanie i wirowanie			○
Tylko ociekanie				Tylko wirowanie			
Bawełna intensywny		●	○				

● Obowiązkowo    ○ Opcjonalnie

#### Uwaga:

- W przypadku detergentów lub dodatków zbrlonych lub kleistych zalecamy rozcieńczenie ich wodą przed dodaniem do szuflady, aby zapobiec zatkaniu się wlotu do szuflady, co spowoduje przelewanie się pobieranej wody.
- Dobieraj typ detergentu do temperatury prania, aby uzyskać najlepszy wynik, zużywając mniej wody i prądu.

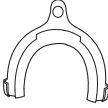
### 3.5 Akcesoria

				
Korki transportowe	Wąż doprowadzający wodę zimną	Wąż doprowadzający wodę gorącą (opcjonalny)	Uchwyt węża odpływowego (opcjonalny)	Instrukcja obsługi

## 4. INSTALACJA

### 4.1 Miejsce instalacji

#### Ostrzeżenie!

- Stabilność jest istotnym czynnikiem pozwalającym zapobiec przemieszczaniu się urządzenia!
- Upewnij się, że urządzenie nie jest ustawione na przewodzie zasilającym.

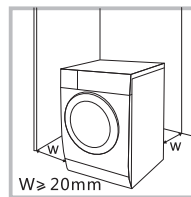

Przed zainstalowaniem pralki wybierz lokalizację odpowiadającą poniższej charakterystyce.

1. Sztywna, sucha, równa powierzchnia.
2. Brak bezpośredniego nasłonecznienia.
3. Odpowiednia wentylacja.
4. Temperatura w pomieszczeniu: powyżej 0°C.
5. Z dala od materiałów opałowych, na przykład węgla lub gazu.

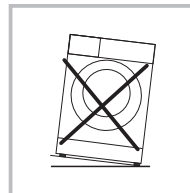

### 4.2 Rozpakowywanie pralki

#### Ostrzeżenie!

- Materiały opakowaniowe (np. folie, styropian) mogą być niebezpieczne dla dzieci.
- Ryzyko uduszenia! Wszelkie materiały opakowaniowe należy przechowywać w miejscu niedostępnym dla dzieci.

1. Usuń karton i materiały ze styropianu.
2. Podnieś pralkę i usuń materiał, którym opakowano jej spód. Upewnij się, że mały trójkątny element z pianki został w całości usunięty od spodu. Jeżeli nie udało się usunąć pianki, połóż urządzenie na boku i ręcznie wyciągnij mały element wykonany z pianki.
3. Usuń taśmę zabezpieczającą przewód zasilający i wąż odpływowy.
4. Wyjmij wąż doprowadzający z bębna.

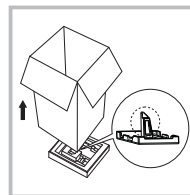

#### 4.2.1 Usuwanie śrub transportowych

#### Ostrzeżenie!

- Śruby transportowe, znajdujące się z tyłu, należy usunąć przed rozpoczęciem użytkowania urządzenia.
- Śruby transportowe mogą się przydać, jeśli w przyszłości zajdzie potrzeba przemieszczenia urządzenia, dlatego należy je zachować i przechowywać w bezpiecznym miejscu.

Aby usunąć śruby, wykonaj poniższe kroki:

1. Poluzuj 4 śruby kluczem i wyjmij je.
2. Zatkaj otwory korkami transportowymi.
3. Odpowiednio zabezpiecz śruby transportowe na czas przechowywania.

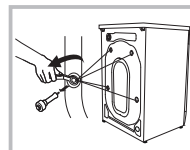

### 4.3 Poziomowanie pralki

#### Ostrzeżenie!

- Nakrętki blokujące znajdujące się na czterech nóżkach muszą być mocno dokręcone do obudowy.
1. Sprawdź, czy nóżki są dobrze dokręcone do obudowy. Jeżeli nie są dobrze dokręcone, obróć je we właściwe położenie i dokręć nakrętki.
  2. Poluzuj nakrętkę blokującą, a następnie wykręcaj nóżkę do momentu jej właściwego zetknięcia się z podłogą.
  3. Wyreguluj długość nóżek i zablokuj je kluczem, upewnij się, że pralka jest stabilna.

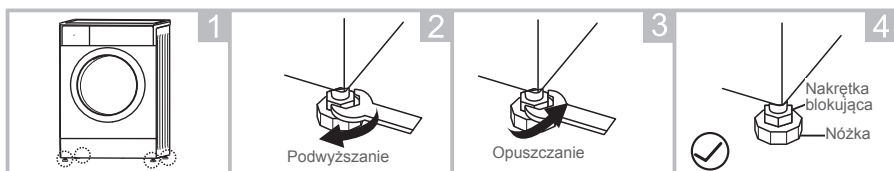

## 4.4 Podłączanie pralki

### 4.4.1 Podłączanie węża doprowadzającego wodę

#### Ostrzeżenie!

- Zastosuj się do wskazówek umieszczonych w tym rozdziale, aby uniknąć wycieków wody i uszkodzeń wywołanych przez wodę!
  - Nie zginaj, nie zgniataj, nie modyfikuj ani nie przecinaj węża doprowadzającego wodę.
  - W przypadku modeli wyposażonych w zawór wody gorącej należy połączyć zawór z przyłączem wody gorącej za pomocą węża doprowadzającego wodę gorącą. Spowoduje to automatyczne zmniejszenie zużycia energii na niektórych programach.
- Podłącz wąż doprowadzający, jak wskazano w instrukcji. Istnieją dwa sposoby podłączania węża doprowadzającego.

#### 4.4.1.1 Połączenie pomiędzy zwykłym kranem i wężem doprowadzającym

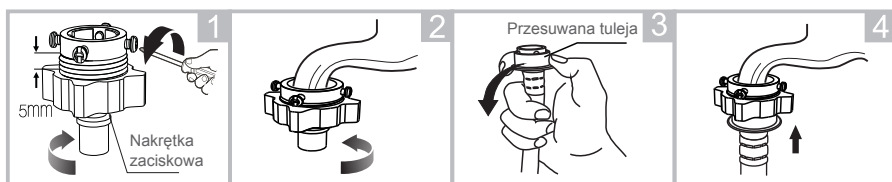

1 Poluzuj nakrętkę zaciskową i cztery śruby

2 Dokręć nakrętkę zaciskową

3 Naciśnij przesuwaną tuleję, wsuń wąż doprowadzający od spodu

4 Połączenie jest gotowe

#### 4.4.1.2 Połączenie pomiędzy kranem z gwintem i wężem doprowadzającym

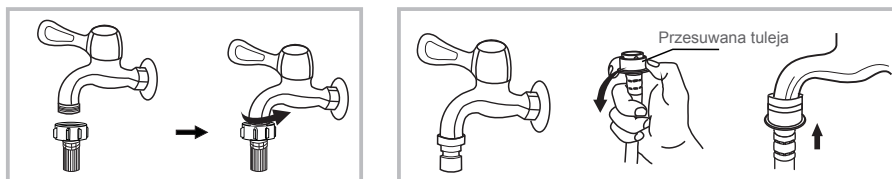

Kran z gwintem i wąż doprowadzający

Specjalny kran do podłączania pralki



Podłącz drugi koniec węża doprowadzającego do zaworu z tyłu pralki i mocno przykręć wąż w kierunku zgodnym z ruchem wskazówek zegara.

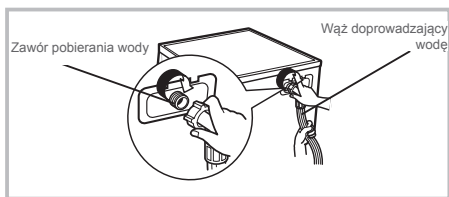

#### 4.4.2 Podłączanie węża odpływowego

##### Ostrzeżenie!

- Nie zginaj ani nie rozciągaj węża odpływowego.
- Zadbaj o właściwe umieszczenie węża odpływowego, w przeciwnym razie może dojść do uszkodzeń spowodowanych wyciekami wody.

Wąż odpływowy można podłączyć na dwa sposoby.

1. Umieścić wąż w złączu odpływowym.
2. Podłączyć wąż do rozgałęzionej rury odpływowej.

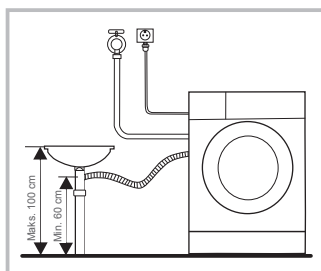
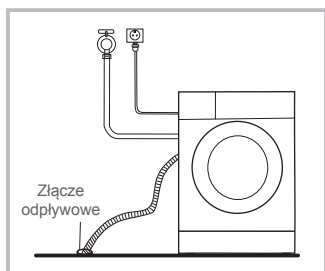

##### Uwaga:

Jeżeli pralka została wyposażona w uchwyt węża odpływowego, zainstaluj go w poniższy sposób.

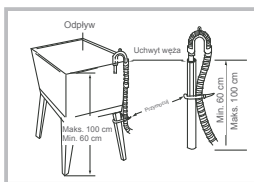
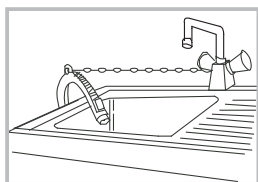

##### Ostrzeżenie!

- Instalując wąż odpływowy, przymocuj go dobrze za pomocą linki lub łańcuszka.
- Jeżeli wąż odpływowy jest zbyt długi, nie wciskaj go do pralki, ponieważ będzie to powodem powstawania niepokojących dźwięków.

## 5. OBSŁUGA

### 5.1 Szybkie rozpoczęcie

#### Ostrożnie!

- Przed rozpoczęciem prania upewnij się, że pralka jest poprawnie zainstalowana.
- Przed przeprowadzeniem pierwszego prania należy przeprowadzić jeden cały cykl prania bez odzieży, patrz poniżej.

#### 5.1.1 Przed praniem

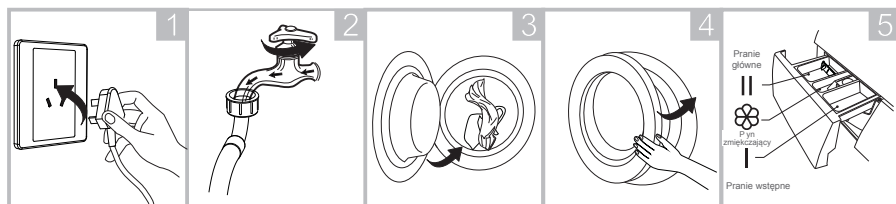

Podłącz

Odkręć kran

Załaduj pralkę

Zamknij  
drzwiczki

Dodaj środki  
piorące

#### Uwaga:

Detergent należy umieścić w „przegrodzie I”, jeżeli wybrano pranie wstępne w pralce posiadającej taką funkcję.

#### 5.1.2 Pranie

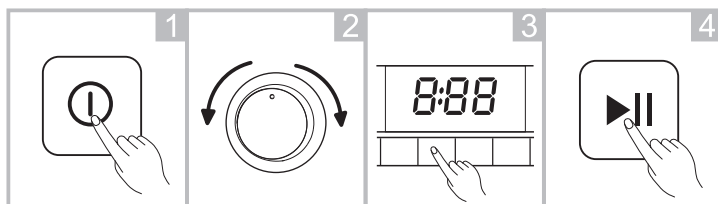

Włącz zasilanie

Wybierz  
program

Wybierz funkcję  
lub skorzystaj  
z ustawień  
domyślnych

Rozpocznij  
pranie

#### Uwaga:

- Jeżeli nie korzystasz z dodatkowych funkcji, możesz pominąć krok 3.
- Temperatura otoczenia musi mieścić się w zakresie od 0 do 40° C. Korzystanie z pralki w temperaturach poniżej 0° C może spowodować uszkodzenie zaworu pobierania wody i systemu odpływowego wywołane mrozem.
- Przed praniem zapoznaj się ze sposobem użytkowania detergentów, z których korzystasz. Używaj wyłącznie środków piorących, które nie wytwarzają piany, przeznaczonych do pralek.

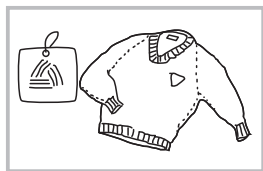

Sprawdź metkę

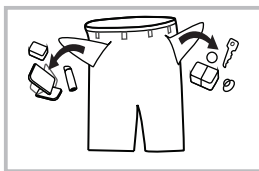

Wymij wszystko z kieszeni

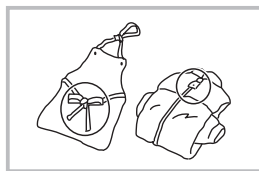

Zwiąż długie paski,  
zapnij suwaki i guziki

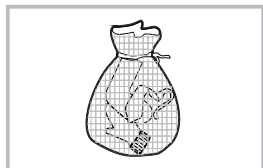

Umieść małe sztuki bielizny  
w poszewce na poduszkę

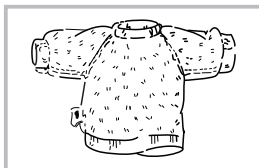

Odwróć na lewą stronę  
odzież z tkanin ulegających  
mechaceniu lub z tkanin z  
długim włosiem

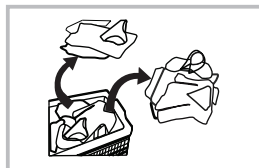



Rozdziel ubrania wykonane  
z różnych tkanin

### Ostrzeżenie!

- Pranie pojedynczej sztuki odzieży może powodować duże problemy z wyważeniem. Dlatego zalecamy dodanie jednej lub dwóch dodatkowych sztuk odzieży do załadunku, aby spuszczenie wody przebiegało bez zakłóceń.
- Nie pierz ubrań, które zostały zabrudzone naftą, benzyną, alkoholem lub innymi substancjami palnymi.

### 5.1.2.1 Opóźnienie

Ustawianie funkcji Opóźnienia:



1. Wybierz program.
2. Naciśnij przycisk  (opóźnienie), aby ustawić czas (opóźnienie może zawierać się w zakresie 0–24 godz.).
3. Naciśnij przycisk  (start/pauza), aby uruchomić odliczanie opóźnienia.



Wybierz program

Ustaw czas

Wyłączanie funkcji opóźnienia:

Naciskaj przycisk  (opóźnienie) do momentu, gdy wyświetlacz wskaże 0 godzin. Przycisk należy nacisnąć zanim program się rozpocznie. Jeżeli program prania już się rozpoczął, naciśnij przycisk  (wł./wył.), aby wyzerować program.

### Ostrożnie!

- Jeżeli w trakcie prania wystąpi przerwa w dostawie energii elektrycznej, wybrany program zostanie zapisany w specjalnej pamięci urządzenia. Po przywróceniu zasilania naciśnij przycisk  (start/pauza), aby program był kontynuowany.

### 5.1.2.2 Blokada przed dziećmi



W celu uniknięcia użycia pralki przez dziecko:

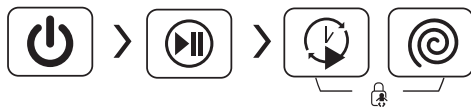

Równocześnie naciśnij i przytrzymaj przyciski ⏸ (opóźnienie) i 🎯 (prędkość) przez 3 sekundy do wyemitowania dźwięku dzwonka.

PL

#### Ostrożnie!

- Równocześnie naciśnij i przytrzymaj przyciski ⏸ (opóźnienie) i 🎯 (prędkość) przez 3 sekundy, aby wyłączyć tę funkcję.
- Funkcja zabezpieczenia przed dziećmi blokuje wszystkie przyciski oprócz przycisku ⏻ (wł./wył.).
- Zabezpieczenie przed dziećmi zostanie wyłączone w razie przerwy w dostawie prądu.
- W niektórych modelach funkcja zabezpieczenia przed dziećmi zostanie automatycznie wznowiona po przywróceniu zasilania.

### 5.1.2.3 Temperatura

Naciśnij przycisk 🎯 (temperatura), aby wybrać temperaturę (zimna, 20°C, 30°C, 40°C, 60°C, 90°C).

### 5.1.2.4 Mój cykl



Pamięć często używanych programów

Naciśnij i przytrzymaj przycisk 🎯 (prędkość) przez 3 sekundy, aby zapisać aktualny program. Ustawieniem domyślnym jest program „Bawełna”.

### 5.1.2.5 Prędkość

Naciśnij przycisk 🎯 (prędkość), aby zmienić prędkość wirowania.

1000: 0–400–600–800–1000

1200: 0–400–600–800–1000–1200

1400: 0–400–600–800–1000–1200–1400

### 5.1.2.6 Wyciszanie dzwonka



Aby wyciszyć dzwonek, naciśnij i przytrzymaj przycisk 🎯 (temperatura) przez 3 sekundy.

Aby wyłączyć wyciszenie dzwonka, ponownie naciśnij i przytrzymaj przycisk 🎯 (temperatura) przez 3 sekundy. Ustawienie zostanie zachowane do najbliższego resetowania.

## Ostrożnie!

- Po wyciszeniu dzwonka dźwięki nie będą emitowane przez urządzenie.

### 5.1.2.7 Pamięć wyłączenia



Dla wygody użytkownika program ten umożliwia zapamiętanie ostatnio wybranego programu prania i funkcji. Jeśli pamięć programu zostanie wybrana ponownie, pralka automatycznie uruchomi zapamiętany program.

### 5.1.3 Po zakończeniu prania

Wyemitowany zostanie dźwięk lub wyświetli się komunikat zakończenia.

## 5.2 Programy

Dostępność programów jest uzależniona od rodzaju pranych tkanin.

PL

Program	
Bawełna intensywny	Aby zwiększyć efektywność prania, wydłużony jest czas prania. Polecamy ten program do prania ubrań dziecięcych lub odzieży noszonej przez alergików.
Syntetyczne	Do prania tkanin syntetycznych, na przykład koszul, kurtek, tkanin mieszanych. W przypadku prania dzianin należy zmniejszyć ilość detergentu ze względu na możliwość powstawania piany.
Niemowlece	Do prania ubrań dziecięcych. Pranie i płukanie są bardziej intensywne, aby chronić skórę dziecka.
Mieszane	Mieszany załadunek składający się z odzieży bawełnianej i syntetycznej.
Pranie eko	Do prania niewielkiej ilości lekko zabrudzonej odzieży. Maksymalna temperatura prania ograniczona jest do 40°C. Program energooszczędny.
Sporty	Do prania odzieży sportowej.
Szybki 15'	Do szybkiego (w 15 minut) uprania małej ilości nieznacznie zabrudzonej odzieży.
Delikatne	Do tkanin delikatnych nadających się do prania w pralce, np. jedwabiu, satyny, tkanin syntetycznych lub mieszanych.
Wełna	Do prania wełny, którą można prać ręcznie lub w pralce, oraz do prania nowej wełny. Bardzo delikatny program prania, który zapobiega kurczeniu się włókien. Przerwy w trakcie cyklu są dłuższe (umożliwia to moczenie tkaniny w mydlinach).
Tylko wirowanie	Jedynie wirowanie z możliwością wyboru prędkości wirowania.
Płukanie i wirowanie	Jedynie płukanie i wirowanie.
Tylko ociekanie	Spuszczanie wody z urządzenia.

## 6. KONSERWACJA I CZYSZCZENIE

### Ostrzeżenie!

- Przed rozpoczęciem konserwacji odłącz pralkę od zasilania i zakręć kran.

### 6.1 Czyszczenie obudowy

Prawidłowa konserwacja pralki wydłuży jej żywotność. W razie potrzeby powierzchnię można wyczyścić rozcieńczonym neutralnym detergentem niezawierającym składników ściernych. Jeżeli dojdzie do wycieku wody, wytrzyj ją niezwłocznie za pomocą wilgotnej ściereczki. Nie używaj ostrych przedmiotów.

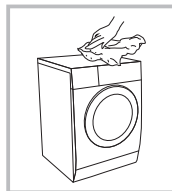

### Uwaga:

Nie używaj kwasu mrówkowego ani jego roztworów lub podobnych substancji, takich jak alkohol, rozpuszczalniki lub środki chemiczne.

### 6.2 Czyszczenie bębna

Natychmiast usuwaj rdzę, która pojawi się w bębnie z powodu obecności metalowych przedmiotów. Użyj w tym celu bezchlorowego detergentu.

Nie używaj wełny stalowej.

### Uwaga:

Nie umieszczaj odzieży w bębnie w trakcie jego czyszczenia.

### 6.3 Czyszczenie uszczelki drzwiczek i szyby

Przetrzyj szybę i uszczelkę po każdym cyklu prania, aby usunąć kłaczki i zabrudzenia. Nagromadzenie zanieczyszczeń może powodować przecieki. Po każdym praniu usuwaj z uszczelki monety, guziki i inne przedmioty.

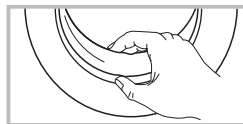

### 6.4 Czyszczenie filtra wody

#### Uwaga:

Filter wody należy wyczyścić, gdy przepływ wody jest ograniczony.

#### 6.4.1 Czyszczenie filtra w kranie

1. Zakręć kran.
2. Odłącz wąż doprowadzający od kranu.
3. Oczyszcz filtr.
4. Podłącz wąż doprowadzający do kranu.

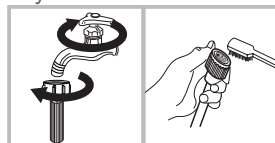

#### 6.4.2 Czyszczenie filtra wewnątrz pralki

1. Odkręć wąż doprowadzający z tyłu pralki.
2. Za pomocą płaskich szczyptec wyjmij filtr i załóż go ponownie po wyczyszczeniu.
3. Oczyszcz filtr za pomocą szczotki.
4. Podłącz wąż doprowadzający.

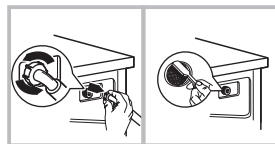

#### Uwaga:

- Aby oczyścić filtr, możesz wyjąć go z węża.
- Ponownie podłącz wąż i odkręć kran.

#### 6.4.3 Czyszczenie szuflady na detergenty

1. Naciśnij przycisk na pokrywie komory na płyn zmiękczający (wewnątrz szuflady na detergenty), w miejscu oznaczonym literą A wskazaną przez strzałkę na rysunku 1.
2. Unieś zatrzask i wyjmij pokrywę komory na płyn zmiękczający; umyj wszystkie wgłębienia i kanały pod bieżącą wodą.
3. Załóż pokrywę komory na płyn zmiękczający i wsuń szufladę na miejsce.

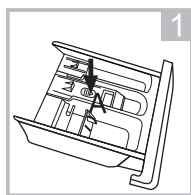

1  
Wyciągnij szufladę na detergenty, naciskając w miejscu oznaczonym literą A.

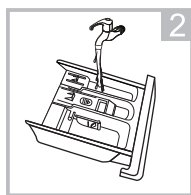

2  
Oczyść szufladę na detergenty pod bieżącą wodą.

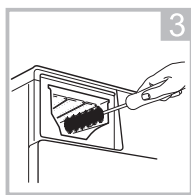

3  
Oczyść wnętrze i zakamarki szuflady, używając starej szczoteczki do zębów.

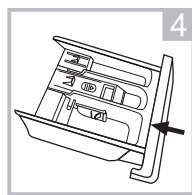

4  
Włóż szufladę na detergenty do otworu w pralce.

PL

### Uwaga:

Do czyszczenia pralki nie należy używać alkoholu, rozpuszczalników ani substancji chemicznych.

## 6.4.4 Czyszczenie filtra pompy odpływowej

### Ostrzeżenie!

- Zachowaj ostrożność, woda może być gorąca!
- Poczekaj, aż pralka ostygnie.
- Przed czyszczeniem odłącz pralkę od zasilania, aby uniknąć porażenia prądem.
- Na filtrze pompy odpływowej zatrzymują się kłaczki i drobne zanieczyszczenia, które usuwane są przez pralkę wraz z wodą.
- Od czasu do czasu czyść filtr, aby zapewnić prawidłowe działanie pralki.

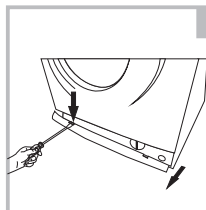

1  
Otwórz drzwiczki konserwacyjne

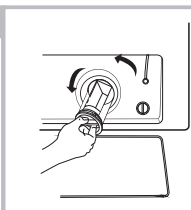

2  
Otwórz filtr, obracając go w kierunku odwrotnym do ruchu wskazówek zegara

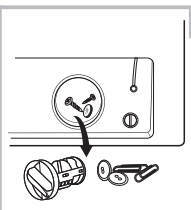

3  
Usuń zanieczyszczenia

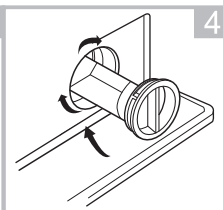

4  
Włóż filtr na miejsce i zamknij drzwiczki konserwacyjne

### Ostrożnie!

- Upewnij się, że filtr i awaryjny wąż odpływowy są poprawnie podłączone, w przeciwnym razie może dojść do wycieków wody.
- Nie wszystkie pralki zostały wyposażone w awaryjny wąż odpływowy, dlatego można pominąć krok 2 i 3.
- Jeżeli urządzenie było niedawno używane, w pompie może nadal znajdować się gorąca woda, w zależności od użytego programu. Nigdy nie zdejmuj pokrywy pompy podczas cyklu prania, zawsze czekaj na zakończenie cyklu, spuszczenie wody z pralki oraz ostygnięcie urządzenia. Zakładając pokrywę, upewnij się, że jest poprawnie dokręcona.

## 6.5 Rozwiązywanie problemów

Urządzenie nie uruchamia się lub przerywa działanie w trakcie pracy.

Postaraj się znaleźć rozwiązanie tego problemu. Jeżeli nie jest to możliwe, skontaktuj się z działem obsługi klienta.

Problem	Powód	Rozwiązanie
Pralka nie uruchamia się.	Drzwiczki nie są poprawnie zamknięte.	Uruchom ponownie po zamknięciu drzwiczek. Sprawdź, czy odzież nie została przytrzaśnięta.
Nie można otworzyć drzwiczek.	Działa zabezpieczenie drzwiczek.	Odłącz zasilanie i uruchom ponownie.
Wyciek wody.	Niepoprawne podłączenie węża doprowadzającego lub węża odprowadzającego.	Sprawdź i popraw mocowanie węży. Oczyszcz wąż odprowadzający.
Resztki detergentu znajdują się w szufladzie na detergenty.	Detergent jest wilgotny lub zbrylony.	Oczyszcz szufladę na detergenty.
Wyświetlacz nie włącza się.	Procesor lub przewody odłączyły się.	Sprawdź, czy działa zasilanie oraz czy przewód jest poprawnie podłączony do źródła zasilania.
Urządzenie wydaje niestandardowe odgłosy.		Sprawdź, czy śruby transportowe zostały usunięte. Sprawdź, czy podłoga jest równa.

Wyświetlacz błędów	Powód	Rozwiązanie
<b>E30</b>	Drzwiczki nie są poprawnie zamknięte.	Uruchom ponownie po zamknięciu drzwiczek. Sprawdź, czy odzież nie została przytrzaśnięta.
<b>E10</b>	Problem z pobieraniem wody podczas prania.	Sprawdź, czy ciśnienie wody jest odpowiednio wysokie. Rozprostuj przewody doprowadzające wodę. Sprawdź, czy filtr wody jest drożny.
<b>E21</b>	Spuszczanie wody trwa zbyt długo.	Sprawdź, czy wąż odpływowy jest drożny.
<b>E12</b>	Wyciek wody	Uruchom pralkę ponownie.
<b>EXX</b>	Inny	Jeżeli nie możesz rozwiązać problemu, zadzwoń do działu obsługi klienta.

### Uwaga:

Po sprawdzeniu wskazanych elementów ponownie włącz pralkę. Jeżeli problem będzie występował nadal, skontaktuj się z obsługą klienta.



## 7. GWARANCJA ORAZ OGRANICZENIE ODPOWIEDZIALNOŚCI

Produkt jest objęty gwarancją, której okres wynosi 24 miesiące (w zależności od obowiązujących przepisów miejscowych), począwszy od daty zakupu. Gwarancja obejmuje wszelkiego rodzaju wady fabryczne lub materiałowe.

Niniejsza gwarancja nie obowiązuje w przypadku uszkodzeń wynikających z nieprawidłowej instalacji, niewłaściwego użytkowania lub normalnego zużycia produktu.

W ujęciu bardziej szczegółowym gwarancja nie obowiązuje w przypadku:

- uszkodzeń lub problemów spowodowanych niewłaściwym użytkowaniem, wypadkiem, przeprowadzeniem jakichkolwiek przeróbek urządzenia lub podłączeniem go do zasilania elektrycznego o nieprawidłowych parametrach natężenia lub napięcia;
- przeprowadzenia modyfikacji urządzeń, których plomba gwarancyjna lub numer seryjny zostały uszkodzone, naruszone, usunięte lub uległy oksydacji;
- w odniesieniu do baterii przeznaczonych do wymiany i akcesoriów, okres gwarancji wynosi 6 miesięcy;
- uszkodzeń baterii, spowodowanych zbyt długim ładowaniem lub nieprzestrzeganiem wskazówek bezpieczeństwa zamieszczonych w instrukcji obsługi;
- uszkodzeń o charakterze estetycznym, takich jak zarysowania, wybrzuszenia lub podobne uszkodzenia;
- uszkodzeń spowodowanych działaniami osób nieuprawnionych;
- uszkodzeń spowodowanych normalnym zużyciem lub starzeniem się produktu;
- aktualizacji oprogramowania związanych z modyfikacją parametrów sieci;
- awarii produktu spowodowanych użyciem oprogramowania innych producentów w celu zmodyfikowania, adaptacji lub modyfikacji istniejącego oprogramowania;
- awarii produktu spowodowanych jego użyciem bez akcesoriów zatwierdzonych przez producenta;
- produktów, które uległy działaniu oksydacji.

W żadnym wypadku producent nie ponosi odpowiedzialności za utratę danych przechowywanych na dysku. Analogicznie, producent nie ponosi żadnej odpowiedzialności za sprawdzenie, czy ze zwracanych produktów zostały wyjęte karty SIM/SD.

W produktach naprawionych lub wymienionych mogą znajdować się komponenty oraz wyposażenie nowe i/lub wykorzystywane ponownie.

### Warunki korzystania:

W celu skorzystania z praw gwarancyjnych, należy odnieść produkt do miejsca sprzedaży wraz z dowodem zakupu (paragon kasowy, faktura itp.) produktu oraz dostarczanych akcesoriów, w oryginalnym opakowaniu.

Należy również dysponować takimi informacjami, jak data zakupu, model i numer seryjny lub numer IMEI (informacje te znajdują się najczęściej na produkcie, jego opakowaniu lub dokumencie stanowiącym dowód zakupu).

Należy bezwzględnie dostarczyć produkt ze wszystkimi akcesoriami niezbędnymi do jego prawidłowego funkcjonowania (zasilacz, adapter itd.).

Jeśli reklamacja jest objęta gwarancją, w zależności od obowiązujących przepisów miejscowych serwis naprawczy może:

- przeprowadzić naprawę lub wymienić uszkodzone części;
- zamienić zwracany produkt na inny o co najmniej takich samych funkcjach i równoważnych parametrach wydajnościowych;
- zwrócić cenę zakupu produktu, określoną w dokumencie stanowiącym dowód zakupu.

Zastosowanie któregokolwiek z określonych powyżej 3 rozwiązań nie pociąga za sobą przedłużenia lub odnowienia okresu gwarancyjnego.

# TARTALOMJEGYZÉK:

1. BIZTONSÁGI TÁJÉKOZTATÓ	114. o.
2. MŰSZAKI ADATOK	118. o.
3. LEÍRÁS	122. o.
4. ÜZEMBE HELYEZÉS	125. o.
5. HASZNÁLAT	128. o.
6. KARBANTARTÁS ÉS TISZTÍTÁS	132. o.
7. JÓTÁLLÁS ÉS FELELŐSSÉGKORLÁTOZÁS	135. o.

HU

## 1. BIZTONSÁGI TÁJÉKOZTATÓ

Az elektromos készülék használata előtt gondosan olvassa el az alábbi előírásokat, és őrizze meg a használati útmutatót:

1. Ez a készülék otthoni vagy ahhoz hasonló használatra készült, mint például:
  - Üzletekben, irodákban és egyéb munkahelyi környezetben a dolgozók számára kialakított konyhákban;
  - Mezőgazdasági telepeken;
  - Szállodák, motelek és egyéb lakóintézmények vendégeinek kiszolgálására;
  - Vendégház-jellegű környezetben.
2. Ha a tápkábel sérült, a balesetek elkerülése érdekében a gyártónak, az értékesítés utáni szervizszolgáltató cég képviselőjének vagy hasonlóan képzett szakembernek kell kicserélnie.
3. Mielőtt a készüléket csatlakoztatja az elektromos hálózathoz, ellenőrizze, hogy a helyi hálózati feszültség megfelel-e a készülék adattábláján feltüntetett értékeknek. Ez a készülék csak földelt elektromos aljzathoz csatlakoztatható.
4. Miután befejezte a készülék használatát, illetve a készülék tisztítása és karbantartása előtt húzza ki a tápkábelt a hálózati aljzathoz.

5. A készüléket nyolc évesnél idősebb gyerekek, korlátozott fizikai, érzékszervi vagy mentális képességű személyek, valamint megfelelő tudással vagy ismeretekkel nem rendelkező személyek kizárólag felügyelet mellett, illetve abban az esetben használhatják, ha a készülék biztonságos kezeléséről tájékoztatást kaptak, és tisztában vannak az ahhoz kapcsolódó kockázatokkal. A készülékkel gyermekek nem játszhatnak. A készülék tisztítását és felhasználói karbantartását gyermekek nem végezhetik, kivéve a 8 évnél idősebbek, felügyelet mellett. Tartsa a készüléket és annak tápkábelét a 8 évesnél fiatalabb gyerekektől távol.
6. Az elektromos és elektronikus berendezések hulladékkezelését elkülönítetten kell végezni. Az elektromos vagy elektronikai készülékeket ne helyezze a háztartási hulladékgyűjtőbe. A megfelelő helyen adja le őket. Az átvétel rendszeréről és a helyszínekről (válogatóközpontok, hulladékkezelő központok) a helyi hatóságoktól vagy a kereskedőktől kaphat tájékoztatást. Ha a már nem használható terméket a megfelelő újrahasznosító központban adja le, azzal a környezet és saját egészségének védelmét is segíti.
7. **FIGYELMEZTETÉS:** A készülék sérülésének elkerülése érdekében üzemi helyzetben, a szállítási rögzítőkkal (modelltől függően) együtt szállítsa a készüléket. A kicsomagolás során a fulladás- és sérülésveszély elkerülése érdekében a csomagolóanyagokat tartsa a gyerekektől távol.
8. **FIGYELMEZTETÉS:** A készülék hulladékként történő elszállítása előtt a sérülések kockázatának elkerülése érdekében távolítsa el a veszélyes elemeket: vágja el a tápkábelt, hogy annak vége a készülékkel egy síkban legyen. Érdeklődjön a helyi szervizben, hogy hol adhatja le ártalmatlanításra a készüléket. Távolítsa el az ajtózárat, hogy gyerekek ne szorulhassanak be a készülékbe.

9. A készülék telepítésével, használatával és karbantartásával kapcsolatos utasítások a „TELEPÍTÉS”, a „HASZNÁLAT” és a „KARBANTARTÁS ÉS TISZTÍTÁS” című részekben található.
10. A készülék maximum 8 kg száraz pamut ruhanemű, vagy 3,5 kg szintetikus és finom anyag, illetve 2,5 kg gyapjú ruhanemű mosására alkalmas.
11. A készüléket új tömlőkészlettel kell csatlakoztatni a vízhálózathoz. Régi tömlőkészletek újbóli felhasználása nem javasolt.
12. A minimális megengedett bemeneti víznyomás 0,05 MPa.
13. A maximális megengedett bemeneti víznyomás 1 MPa.
14. A készülék működése közben soha ne próbálja feszítéssel kinyitni az ajtót.
15. A készülék működése közben soha ne nyissa ki a mosószeradagoló-fiókot.
16. A kísérleteket tartsa a készüléktől távol.
17. **ÉGÉSVESZÉLY!**  
Ne érintse meg a leeresztőtömlőt vagy a vízbemeneti tömlőt. Működés során a készülék nagyon felmelegedhet.
18. **ÁRAMÜTÉSVESZÉLY, AMI HALÁLT OKOZHAT!**  
Ne használjon hálózati elosztókat és hosszabbítókábeleket.  
Sérült aljzathoz ne csatlakoztassa a készüléket.  
A készülék elektromos hálózatról történő leválasztásakor soha ne húzza a vezetéket – mindig a dugót húzza.  
Kerülje a készülék nedves kézzel történő csatlakoztatását vagy leválasztását, mivel ez áramütés kockázatával jár.  
Soha ne érintse meg nedves kézzel vagy lábbal a készüléket.
19. **Elárasztásveszély!**  
Tegyen meg minden szükséges intézkedést, hogy megakadályozza a tömlő kicsúszását.

## 20. Tűzveszély!

A készülék közvetlen közelében ne hagyjon gyúlékony folyadékokat.

Szőnyeg nem zárhatja el a nyílásokat.

## 21. Gyerekbiztonság!

Soha ne hagyja felügyelet nélkül a gyerekeket a készülék közelében. A gyerekek a készülékbe zárhatják magukat, ami életveszélyes lehet.

A készülék működése során az ajtóüveg és annak felülete rendkívül felforrósodhat. Ezért a készülék érintése a gyerekek bőrén égési sérüléseket okozhat.

A csomagolóanyagokat a gyermekektől tartsa távol.

A 3 évesnél fiatalabb gyermekek csak folyamatos felügyelet mellett tartózkodhatnak a készülék közelében.

HU

## Hulladékkezelés



Ez a jelzés azt mutatja, hogy a termék nem helyezhető a háztartási hulladékba az EU területén.



A nem megfelelő hulladékkezelés okozta lehetséges környezeti károk vagy emberi egészségkárosodás elkerülése érdekében felelősséggel, a természeti erőforrások újrahasznosítását segítő módon végezze a termék hulladékkezelését. A használt eszköz hulladékkezeléséhez használja a visszaszállítási és hulladékgyűjtő rendszereket, vagy vegye fel a kapcsolatot a kereskedővel, akitől beszerezte a terméket. A kereskedők gondoskodnak a termék környezetvédelmi szempontból biztonságos újrahasznosításáról.

## 2. MŰSZAKI ADATOK

### 2.1 Termékadatok

Kapacitás		8 kg
Centrifugálási sebesség		1200/1200/1400 ford./perc
Energiahatékonysági osztály	①	A+++
Éves energiafogyasztás	②	196 kWh/év
Energiafogyasztás kikapcsolt állapotban		0,5 W
Energiafogyasztás készenléti állapotban		1,0 W
Éves vízfogyasztás	③	11 000 l/év
Centrifugáláshatékonysági osztály	④	B
Normál mosási ciklus	⑤	Pamut
Energiafogyasztás normál 60 °C-os program esetén, teljes töltet mellett		0,97 kWh/ciklus
Energiafogyasztás normál 60 °C-os program esetén, résztöltet mellett		0,75 kWh/ciklus
Energiafogyasztás normál 40 °C-os program esetén, résztöltet mellett		0,72 kWh/ciklus
Időtartam normál 60 °C-os program esetén, teljes töltet mellett		232 perc
Időtartam normál 60 °C-os program esetén, résztöltet mellett		215 perc
Időtartam normál 40 °C-os program esetén, résztöltet mellett		214 perc
Vízfogyasztás normál 60 °C-os program esetén, teljes töltet mellett		54 l/ciklus
Vízfogyasztás normál 60 °C-os program esetén, résztöltet mellett		45 l/ciklus
Vízfogyasztás normál 40 °C-os program esetén, résztöltet mellett		45 l/ciklus
A fennmaradó nedvességtartalom normál 60 °C-os program esetén, teljes töltet mellett		50 %
A fennmaradó nedvességtartalom normál 60 °C-os program esetén, résztöltet mellett		55 %
A fennmaradó nedvességtartalom normál 40 °C-os program esetén, résztöltet mellett		55 %
Mosási zajkibocsátás		58 dB (A)
Centrifugálási zajkibocsátás		76/76/78 dB (A)

HU

1 Energiahatékonysági osztály A-tól (leghatékonyabb) D-ig (legkevésbé hatékony).

2 Éves energiafogyasztás, amely 220 normál, 60 °C-os és 40 °C-os programon, teljes és részöltettel, alacsony teljesítményű üzemmódban végzett mosási cikluson alapul. A tényleges energiafogyasztás a készülék használatának módjától függ.

3 Éves vízfogyasztás, amely 220 normál, 60 °C-os és 40 °C-os programon, teljes és részöltettel végzett mosási cikluson alapul. A tényleges vízfogyasztás a készülék használatának módjától függ.

4 Centrifugálás Bona-skála szerinti hatékonysági osztály G-től (legkevésbé hatékony) A-ig (leghatékonyabb).

5 A normál 60 °C-os és normál 40°C-os programok a normál mosóprogramok. Ezek a programok átlagosan szennyezett pamut ruhaneműk tisztítására alkalmasak, és az ilyen típusú pamutruhák mosására kombinált energia- és vízfogyasztás tekintetében ezek a leghatékonyabb programok. A tényleges vízhőmérséklet a megadott ciklushőmérséklettől eltérhet. Válasszon megfelelő típusú mosószert a különböző mosási hőmérsékletekhez, hogy kevesebb víz- és energiafogyasztással a legjobb eredményt érje el.

Programbeállítás tesztelés céljából az EN60456 szabványnak megfelelően.

A tesztprogramok használata során mosson a megadott töltettel, maximális centrifugálási sebességgel.

A tényleges paraméterek a készülék használatának módjától függenek, és a fenti táblázatban található adatoktól eltérhetnek.

A mosási/centrifugálási zajkibocsátás teljes töltettel végzett normál mosási ciklusra vonatkozik.

Tápellátás  
Max. áramerősség  
Normál víznyomás

220 - 240 V~, 50 Hz  
10 A  
0,05 MPa – 1 MPa

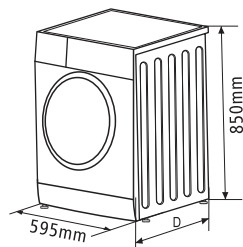

HU

Modell	152154 /153234/153235/ 153236/153237/153238
Tápellátás	220 - 240 V~, 50 Hz
Mosási kapacitás	8,0 kg
Méretek (szélesség x mélység x magasság)	595 x 565 x 850 mm
Tömeg	68 kg
Névleges teljesítmény	2000 W



## 2.2 Mosóprogramok

Program	Töltet (kg)	Hőm. (°C)	Időtartam alapbeállítás		Sebesség alapbeállítás	
	8,0	Alapbeállítás	8,0	8,0	8,0	8,0
			1200	1400	1200	1400
Pamut intenzív	8,0	40	2:00	2:00	1000	1000
Pamut 60 °C	8,0	60	3:49	3:49	1200	1400
Pamut 40 °C	8,0	40	3:49	3:49	1200	1400
Pamut 20 °C	8,0	20	1:22	1:22	1000	1000
Gyors 15'	2.0	Hideg	0:15	0:15	800	800
ECO mosás	2.0	30	1:04	1:04	800	800
Öblítés és centrifugálás	8,0	-	0:35	0:35	1000	1000
Testápoló	8,0	60	1:50	1:50	1000	1000
Sportok	4.0	40	1:27	1:27	800	800
Szintetikus	4.0	40	1:17	1:17	800	800
Kevert	8,0	40	1:19	1:19	1000	1000
Finom	2,5	30	1:10	1:10	600	600
Gyapjú	2.0	40	1:04	1:04	400	400
Csak szárítás	-	-	0:01	0:01	0	0
Csak centrifugálás	8,0	-	0:13	0:13	1000	1000

HU

### Energiaosztály A+++.

Energia-tesztprogram Pamut 60 °C/40 °C.

Sebesség: legmagasabb sebesség, nem az alapbeállítás.

Fél töltet: 4,0 kg

A „pamut 60 °C/40 °C” a „normál pamut 60 °C/40 °C” program és a normál mosási programok azok, amelyekre a címkén és az adatlapon található információk vonatkoznak. Ezek átlagosan szennyezett pamut ruhaneműk tisztítására alkalmasak, és az ilyen típusú pamutruhák mosására kombinált energia- és vízfogyasztás tekintetében ezek a leghatékonyabb programok. A tényleges víz hőmérséklet a megadott ciklushőmérséklettől eltérhet.

A táblázatban található paraméterek csak útmutatásként szolgálnak. A tényleges paraméterek eltérők lehetnek.

# 3. LEÍRÁS

## 3.1 Előnézet

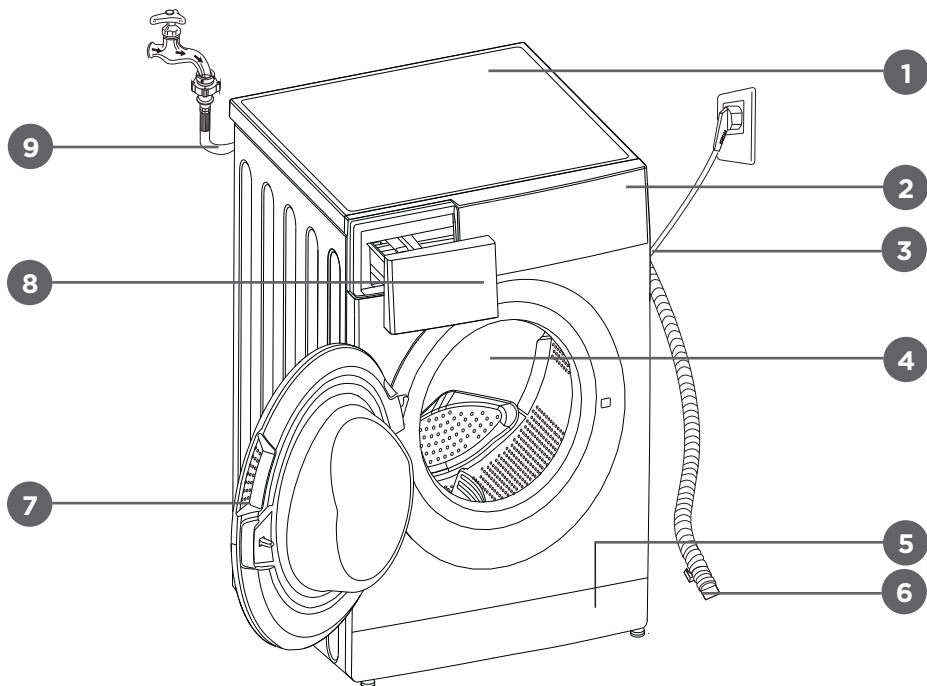

- |                  |                   |                      |
|------------------|-------------------|----------------------|
| 1. Felső borítás | 4. Dob            | 7. Ajtó              |
| 2. Kezelőpanel   | 5. Szervizszűrő   | 8. Mosószer-adagoló  |
| 3. Tápkábel      | 6. Leeresztőtömlő | 9. Vízbemeneti tömlő |

## 3.2 Kezelőpanel

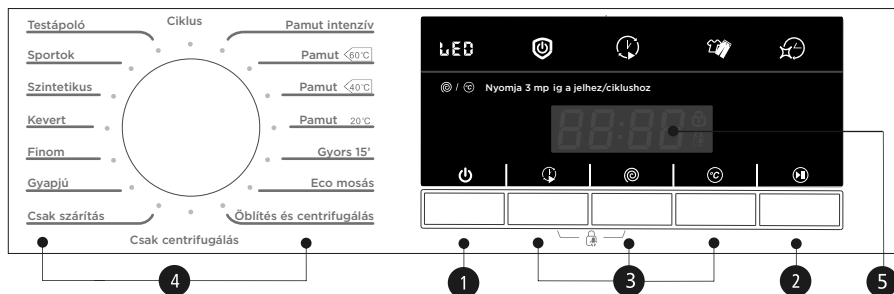

### 1. Be/Ki

A készülék be- vagy kikapcsolása.

### 2. Start/szünet

A mosási ciklus elindításához és szüneteltetéséhez nyomja meg ezt a gombot.

### 3. Kiegészítő funkció

Egy kiegészítő funkció kiválasztását teszi lehetővé, kigyullad, ha a kiválasztás megtörtént.

### 4. Programok

A ruhanemű típusának megfelelően áll rendelkezésre.

### 5. Kijelző

A kijelző a beállításokat, a becsült hátralévő időt, az opciókat és a mosógép állapotüzeneteit mutatja. A kijelző bekapcsolt állapotban van a teljes ciklus során.

## 3.3 Kijelző

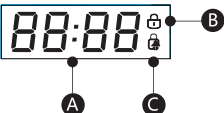
	<b>A</b> Mosási idő	<b>Késletetési idő</b>
	<b>B</b> Ajtózár	<b>C</b> Gyerekzár

HU

### Megjegyzés

A rajzok csak referenciaként szolgálnak. Ellenőrizze a valódi készüléken.

## 3.4 Mosószer-adagoló

I Előmosáshoz szükséges mosószer

II Főmosáshoz szükséges mosószer

Öblítő



Folyékony mosószer



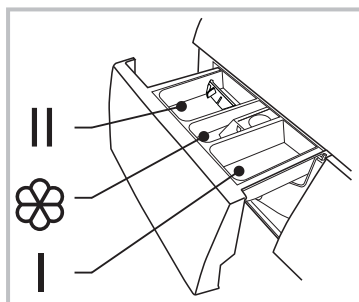

Mosópor



Húzza ki az adagolót

### Figyelmeztetés!

Az „I rekeszbe” csak abban az esetben tegyen mosószert, ha kiválasztotta az előmosást az ezzel a funkcióval rendelkező mosógépen.

Program	I	II		Program	I	II	
Testápoló		●	○	Pamut 60 °C		●	○
Sportok		●	○	Pamut 40 °C		●	○
Szintetikus		●	○	Pamut 20 °C		●	○
Kevert		●	○	Gyors 15'		●	○
Finom		●	○	Eco mosás		●	○
Gyapjú		●	○	Öblítés és centrifugálás			○
Csak szárítás				Csak centrifugálás			
Pamut intenzív		●	○				

● jelentése: szükséges    ○ jelentése: opcionális

### Megjegyzés

- Összeállt vagy ragadós mosószer vagy adalék esetén azt javasoljuk, hogy a betöltés előtt használjon vizet ezek feloldására, hogy megakadályozza a mosószer-adagoló bemenetének eltömődését és túlfolyását a vízzel való feltöltés során.
- Válasszon megfelelő típusú mosószert a különböző mosási hőmérsékletekhez, hogy kevesebb víz- és energiafogyasztással a legjobb teljesítményt érje el.

### 3.5 Tartozékok

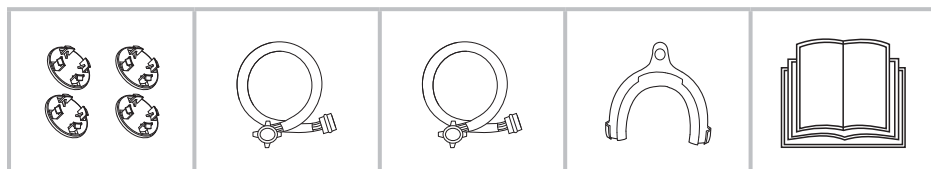

Szállítási  
nyílásdugó

Hidegvíz-  
bemeneti tömlő

Melegvíz-  
bemeneti tömlő  
(opcionális)

Leeresztőtömlő-  
vezető  
(opcionális)

Felhasználói  
kézikönyv

# 4. ÜZEMBE HELYEZÉS

## 4.1 Telepítési terület

### Figyelmeztetés!

- A stabilitás fontos, hogy a termék ne mozduljon el!
- Ügyeljen rá, hogy a készülék ne a tápkábelen álljon.

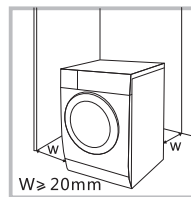

A mosógép telepítéséhez olyan helyet kell választani, ami az alábbiaknak megfelel:

1. Szilárd, száraz, vízszintes felület.
2. Nem éri közvetlen napsugárzás.
3. Megfelelő szellőzésű.
4. 0 °C feletti szobahőmérsékletű.
5. A hőforrásoktól, például a széntüzelésű kályhától vagy gázüzemű fűtőtestektől távol helyezkedik el.

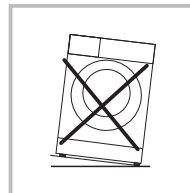

## 4.2 A mosógép kicsomagolása

### Figyelmeztetés!

- A csomagolóanyagok (például fóliák, polisztirohab) a gyermekek számára veszélyt jelenthetnek.
- Fulladásveszély áll fenn! A csomagolóanyagot tartsa a gyermekektől távol.

1. Távolítsa el a kartondobozt és a polisztirohab csomagolást.
2. Emelje fel a mosógépet, és távolítsa el a talp csomagolását. Ügyeljen rá, hogy az alsó csomagolással együtt a kis háromszög alakú habelem is eltávolításra kerüljön. Ha ez nem sikerült, fektesse le az oldalára a készüléket, és távolítsa el a kis habelemet.
3. Távolítsa el a tápkábelt és a kifolyócsövet rögzítő szalagot.
4. Vegye ki a bemeneti tömítőlt a dobból.

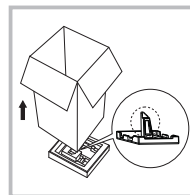

### 4.2.1 A szállítási rögzítőcsavarok eltávolítása

#### Figyelmeztetés!

- A termék használata előtt el kell távolítani a hátoldról a szállítási rögzítőcsavarokat.
- Ha a terméket szállítja, ismét szüksége lesz a szállítási rögzítőcsavarokra, ezért ügyeljen arra, hogy biztonságos helyen tartsa ezeket.

A csavarok eltávolításához végezze el az alábbi lépéseket:

1. Lazítsa meg csavarkulccsal a 4 csavart, majd vegye ki ezeket.
2. A nyílásokat zárja le a szállítási csavarok helyének fedésére szolgáló dugóval.
3. A szállítási rögzítőcsavarokat őrizze meg későbbi felhasználásra.

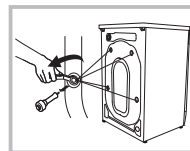

### 4.3 A mosógép szintezése

#### Figyelmeztetés!

- A négy lábon található záróanyáknak szorosan kell illeszkedniük a burkolathoz.
1. Ellenőrizze, hogy a lábak szorosan illeszkednek-e a burkolathoz. Ha nem így van, forgassa ezeket eredeti helyzetükbe, és húzza meg az anyákat.
  2. Lazítsa meg a záróanyát, és forgassa a lábat addig, amíg szorosan nem érintkezik a talajjal.
  3. Állítsa be a lábakat, rögzítse ezeket a csavarkulccsal, és ellenőrizze, hogy a gép stabil-e.

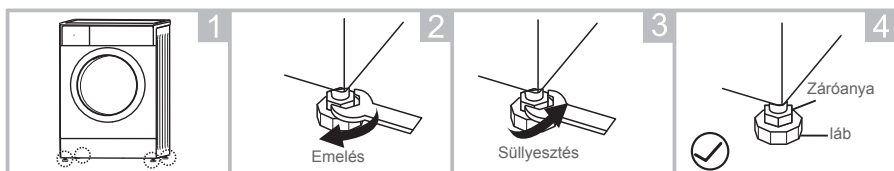

## 4.4 A mosógép csatlakoztatása

### 4.4.1 A vízbemeneti tömlő csatlakoztatása

#### Figyelmeztetés!

- A szivárgás és a víz okozta károk elkerülése érdekében kövesse az ebben a fejezetben található utasításokat!
- Ne törje meg, ne nyomja össze, ne módosítsa és ne vágja el a vízbemeneti tömlőt.
- A melegvíz-szeleppel felszerelt modellek esetében csatlakoztassa a melegvíz-bemeneti tömlővel a melegvíz-csaphoz. Néhány program esetében az energiafogyasztás automatikusan csökken.

Csatlakoztassa a bemeneti tömlőt az ábrán feltüntetett módon. A bemeneti tömlő csatlakoztatásának két módja van.

#### 4.4.1.1 A vízbemeneti tömlő csatlakoztatása közös csaphoz

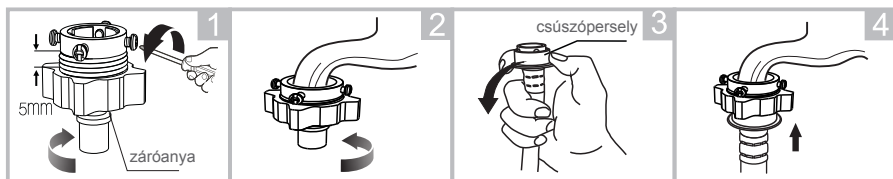

Lazítsa meg a szorítóanyát és a négy csavart

Húzza meg a szorítóanyát

Nyomja meg a csúszóperselyt, és illesse a bemeneti tömlőt a csatlakozóba

A csatlakoztatás elkészült

#### 4.4.1.2 A vízbemeneti tömlő csatlakoztatása csavarmentes csaphoz

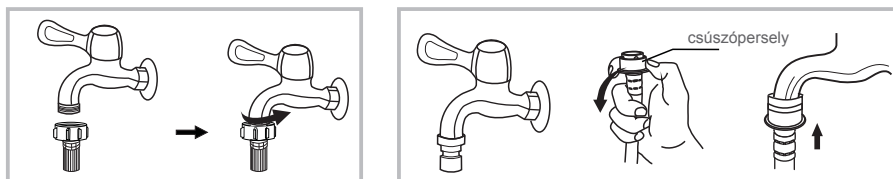

Csavarmentes csap és bemeneti tömlő

Speciális mosógépcsap

Csatlakoztassa a bemeneti tömlő másik végét a készülék hátoldalán található bemeneti szelephoz, és csavarja be a csövet szorosan, balról jobbra.

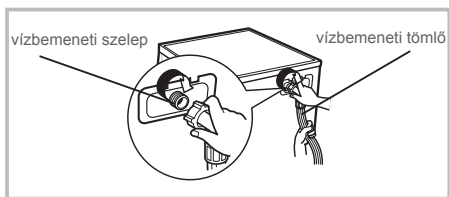

#### 4.4.2 A leeresztőtömlő csatlakoztatása

##### Figyelmeztetés!

- A leeresztőtömlőt ne törje meg és ne hosszabbítsa meg.
- Megfelelően helyezze el a leeresztőtömlőt, mert ellenkező esetben a vízszivárgást kárt okozhat.

A leeresztőtömlő végét kétféle módon helyezheti el:

1. Helyezze a lefolyóba.

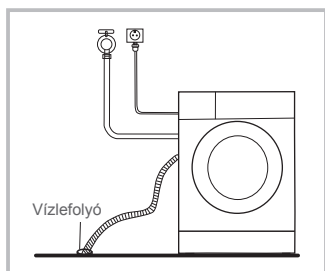

2. Csatlakoztassa a lefolyó elágazócsövébe.

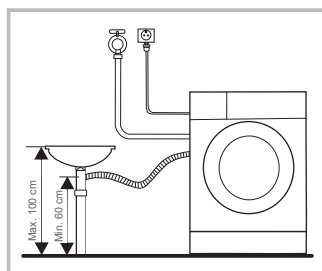

##### Megjegyzés

Ha a mosógéphez tartozik tömlővezető, az alábbi módon szerelje fel.

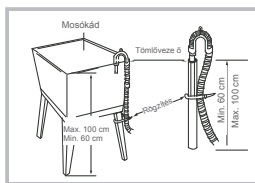
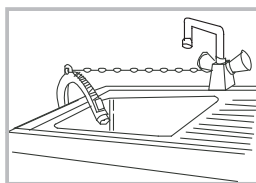

##### Figyelmeztetés!

- A leeresztőtömlő csatlakoztatásakor megfelelően rögzítse a csövet kötél vagy lánc segítségével.
- Ha a leeresztőtömlő túlságosan hosszú, ne próbálja meg visszatolni a mosógépbe, mert ez rendellenes hangokat okoz.

# 5. HASZNÁLAT

## 5.1 Gyorsindítás

### Figyelmeztetés!

- Mosás előtt ellenőrizze, hogy a mosógép telepítése megfelelő-e.
- Az első mosás előtt a mosógépet egy mosási ciklusban ruhaneműk nélkül kell használni, az alábbiak szerint.

### 5.1.1 Mosás előtt

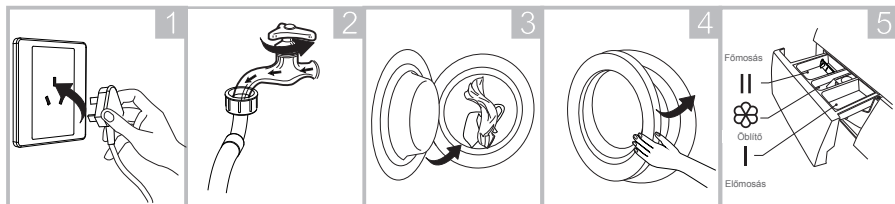

Dugja be

Nyissa ki a csapot

Töltse be a ruhát

Zárja be az ajtót

Töltse be a mosószer

### Megjegyzés

Az „I rekeszbe” csak abban az esetben tegyen mosószer, ha kiválasztotta az előmosást az ezzel a funkcióval rendelkező mosógépen.

### 5.1.2 Mosás

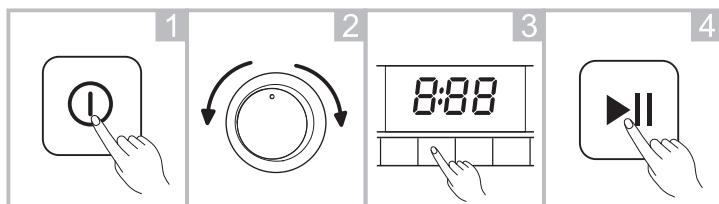

Kapcsolja be

Válasszon programot

Válasszon funkciót, vagy hagyja alapértéken

Indítsa el

### Megjegyzés

- Ha az alapbeállítást választja, a 3. lépés kihagyható.
- A környezeti hőmérsékletnek 0 és 40 °C között kell lennie. Ha a hőmérséklet 0 °C alatt van, a fagy következtében a bemeneti szelep és a leeresztőrendszer megsérülhet.
- Mosás előtt ellenőrizze a címkéket és a használt mosószer leírását. Csak fékezett habzású, mosógépben használható mosószer használjon.



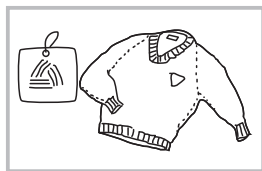

Ellenőrizze a címkét

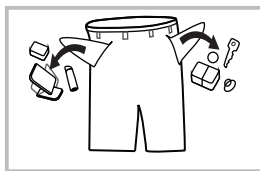

Ürítse ki a zsebeket

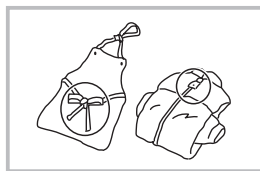

A hosszú pántokat kösse össze, a cipzárat húzza fel, és a gombokat gombolja be

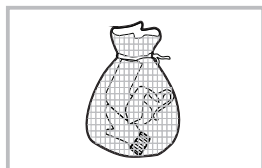

A kis ruhadarabokat helyezze párnahuzatba

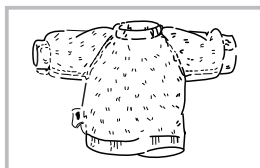

A könnyen bolyhosodó, hosszú szálakból álló anyagokat fordítsa ki

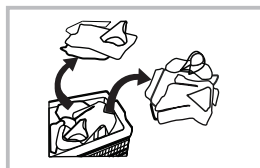



Válogassa szét a különféle anyagokból készült ruhákat

### Figyelmeztetés!

- Ha csak egyetlen ruhadarab van a mosógépben, az könnyen kiegyensúlyozatlanságot okozhat. Ezért javasoljuk, hogy adjon hozzá még egy vagy két együtt mosható ruhadarabot, hogy a szárítás zavartalanul történjen.
- Ne mosson olyan ruhákat, amelyek petróleummal, benzinnel, alkohollal és más gyúlékony anyagokkal érintkeztek.

### 5.1.2.1 Késleltetés



A késleltetés funkció beállítása:

1. Válassza ki a programot.
2. Az idő beállításához nyomja meg a  (késleltetés) gombot (a késleltetési idő 0–24 órára állítható be).
3. A késleltetett működés elindításához nyomja meg a  (start/szünet) gombot.



Programválasztás    Az idő beállítása

A késleltetés funkció törlése:

Nyomja addig a  (késleltetés) gombot, amíg a kijelző „0” órát nem mutat. A gombot a program elindulása előtt kell megnyomni. Ha a program már megkezdődött, a program újraindításához nyomja meg a  (be/ki) gombot.

### Figyelmeztetés!



- Ha a mosógép működése közben áramkimaradás lép fel, a készülék egy speciális memóriában tárolja a kiválasztott programot. Az áramellátás helyreállítását követően a program folytatásához nyomja meg a  (start/szünet gombot).

### 5.1.2.2 Gyerekzár



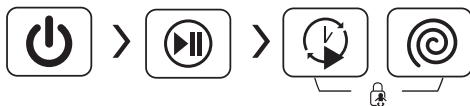

Használatával elkerülhető, hogy a gyerekek működtessék a készüléket.



Nyomja meg és tartsa 3 másodpercig lenyomva együttesen a  (késleltetés) és a  (sebesség) gombokat, amíg hangjelzést nem hall.

#### Figyelmeztetés!

- A funkció törléséhez nyomja meg és tartsa 3 másodpercig lenyomva együttesen a  (késleltetés) és a  (sebesség) gombokat.
- A gyerekzár a  (be/ki) gomb kivételével zárolja az összes gombot.
- Áramkimaradás esetén a gyerekzár törlésre kerül.
- Néhány modell esetében az áramellátás helyreállítását követően a gyerekzár automatikusan folytatódik.

HU

### 5.1.2.3 Hőmérséklet

A hőmérséklet beállításához nyomja meg a  (hőmérséklet) gombot (hideg, 20 °C, 30 °C, 40 °C, 60 °C, 90 °C).

### 5.1.2.4 Ciklus



Memória a gyakran használt programokhoz

Az aktuális program mentéséhez nyomja meg és tartsa lenyomva 3 másodpercig a  (sebesség) gombot. Az alapbeállítás a „Pamut”.

### 5.1.2.5 Sebesség

A centrifugálási sebesség módosításához nyomja meg a  (sebesség) gombot.

1000: 0-400-600-800-1000

1200: 0-400-600-800-1000-1200

1400: 0-400-600-800-1000-1200-1400

### 5.1.2.6 A hangjelzés kikapcsolása



A hangjelzés kikapcsolásához nyomja meg és tartsa lenyomva 3 másodpercig a  (hőmérséklet) gombot.

A hangjelzés bekapcsolásához ismét nyomja meg és tartsa lenyomva 3 másodpercig a  (hőmérséklet) gombot. A beállítás a következő újraindításig megmarad.

## Figyelmeztetés!

- A hangjelzés kikapcsolását követően nem aktiválódik hang.

### 5.1.2.7 Kikapcsolási memória



Kényelme érdekében a program menti az utoljára kiválasztott mosóprogramot és funkciót. A programmemória legközelebbi kiválasztásakor a mosógép automatikusan végrehajtja a mentett programot.

### 5.1.3 Mosás után

Hangjelzés hallható, vagy megjelenik az „Vége” felirat.

## 5.2 Programok

A programok a ruhaneműk típusa alapján állnak rendelkezésre.

Program	
Pamut intenzív	A mosás hatékonyságának növelése érdekében a mosási idő megnő. Ezt a programot babaruhák vagy allergiás személyek által viselt ruhadarabok mosásához ajánljuk.
Szintetikus	Szintetikus ruhaneműk mosásához, például ingek, kabátok, kevert szövetek. Kötöttáru mosásakor csökkenteni kell a mosószer mennyiségét, mivel ezek könnyen képeznek buborékokat.
Testápoló	A babaruházat mosásakor a kisgyermekek bőrének védelme érdekében intenzívebben tisztít és öblít.
Kevert	Vegyes, pamut és szintetikus anyagból készült ruhaneműket tartalmazó töltet esetén.
Eco mosás	Kis mennyiségű, kismértékben szennyezett ruhadarabok mosására, maximális mosási hőmérséklet 40 °C-ig. Energiatakarékos mosás.
Sportok	Sportruházat mosására.
Gyors 15'	Kis mennyiségű, kismértékben szennyezett ruhadarabok gyors mosására 15 percen belül.
Finom	Finom, mosható szövetekhez, pl. selyem, szatén, szintetikus anyagok vagy kevert szövetek.
Gyapjú	Kézzel vagy géppel mosható gyapjúhoz vagy új gyapjúhoz. Különösen kímélő mosási program a ruhaneműk összemenésének megakadályozására, hosszabb programszünetekkel (a szövetek a habos vízben áznak).
Csak centrifugálás	Csak centrifugálás kiválasztható centrifugálási sebességgel.
Öblítés és centrifugálás	Csak öblítés és centrifugálás.
Csak szárítás	A víz leeresztéséhez.

HU

## 6. KARBANTARTÁS ÉS TISZTÍTÁS

### Figyelmeztetés!

- A karbantartás megkezdése előtt húzza ki a mosógép tápkábelét az elektromos aljzatból, és zárja el a csapot.

### 6.1 A burkolat tisztítása

A mosógép megfelelő karbantartása meghosszabbítja a készülék élettartamát. A felület vízben oldott, nem súroló hatású tisztítószerrel tisztítható. Ha a víz túlfolyik, azonnal törölje le nedves ruhával. Éles tárgyak használata nem megengedett.



### Megjegyzés

Ne használjon hangyasavat, annak hígított oldatait, vagy ennek megfelelő anyagokat, mint például alkoholt, oldószereket vagy vegyszereket.

HU

### 6.2 Dobtisztítás

A fémtárgyak miatt a dob belsejében keletkező rozsdát klórmentes tisztítószerrel azonnal el kell távolítani.

Ne használjon acélszálalás súrolót.

### Megjegyzés

A dobtisztítás során ne helyezzen semmilyen ruhadarabot a dobba.

### 6.3 Az ajtó tömítés és az üveg tisztítása

A szőszök és a foltok eltávolítása érdekében minden mosási ciklus után törölje le az üveget és a tömítést. A felhalmozódott szőszök szivárgást okozhatnak. Minden mosás után távolítsa el a tömítésben maradt pénzérméket, gombokat és egyéb tárgyakat.



### 6.4 A bemeneti szűrő tisztítása

#### Megjegyzés

Ha a beáramló víz mennyisége csökken, a bemeneti szűrőt meg kell tisztítani.

#### 6.4.1 A csapban található szűrő tisztítása

1. Zárja el a csapot.
2. Távolítsa el a bemeneti tömlőt a csapról.
3. Tisztítsa meg a szűrőt.
4. Csatlakoztassa ismét a vízbemeneti tömlőt.

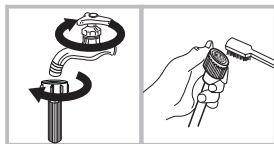

#### 6.4.2 A mosógépben található szűrő tisztítása

1. Csavarja le a mosógép hátsó oldaláról a bemeneti tömlőt.
2. Hosszúcsőrű fogóval húzza ki a szűrőt, és a tisztítás után helyezze vissza.
3. A szűrő tisztításához használjon kefét.
4. Csatlakoztassa vissza a bemeneti tömlőt.

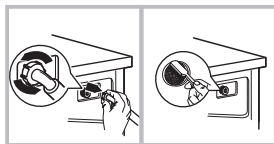

#### Megjegyzés

- A szűrőt kihúzhatja a csőből a tisztításhoz.
- Csatlakoztassa újra, és nyissa ki a csapot.

### 6.4.3 A mosószer-adagoló tisztítása

1. Nyomja le az az öblítőfedélen, az adagolófiók belsejében található, az 1. ábrán nyíllal és „A”-val jelölt gombot.
2. Emelje fel a leszorítót, távolítsa el az öblítőfedelet; mossa el folyóvíz alatt az összes rekeszt.
3. Helyezze vissza az öblítőfedelet, és tolja vissza a fiókot a helyére.

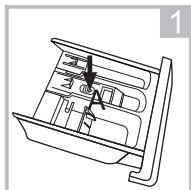

Az „A”-val jelölt gomb lenyomásával húzza ki az adagolófiókot.

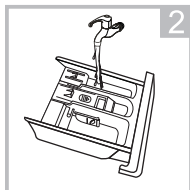

Tisztítsa meg folyóvíz alatt az adagolófiókot

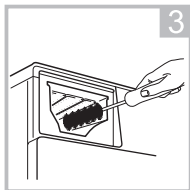

A mélyedés belső részét tisztítsa meg egy régi fogkefével

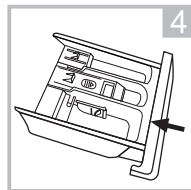

Helyezze vissza az adagolófiókot

HU

### Megjegyzés

A mosógép tisztításához ne használjon alkoholt, oldószereket vagy vegyszereket.

### 6.4.4 A leeresztőszivattyú szűrőjének tisztítása

#### Figyelmeztetés!

- A forró vízzel legyen óvatos!
- Várja meg, amíg a mosógép lehűl.
- Tisztítás előtt az áramütés elkerülése érdekében húzza ki a mosógép tápkábelét az elektromos aljzatól.
- A leeresztőszivattyú szűrője eltávolítja a vízből a fonalakat és a kis idegen tárgyakat.
- A mosógép normál működésének biztosítása érdekében rendszeresen tisztítsa meg a szűrőt.

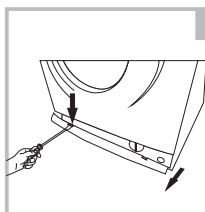

Nyissa ki a szervizajtót

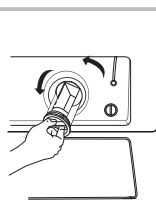

Nyissa ki a szűrőt jobbról balra forgatva

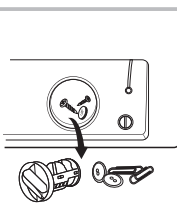

Távolítsa el az idegen anyagokat

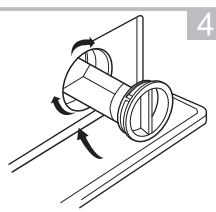

Helyezze vissza a szűrőt, és zárja be a szervizajtót

#### Figyelmeztetés!

- Ellenőrizze a szűrő és a vészleeresztő cső megfelelő visszahelyezését, különben a víz szivároghat.
- Nem minden mosógépnek van vészleeresztő csöve, így a 2. és a 3. lépés kihagyható.
- A készülék használatának befejezését követően programtól függően meleg víz lehet a szivattyúban. Soha ne távolítsa el a mosási ciklus közben a szivattyú fedelét, minden esetben várja meg, amíg a mosógép befejezte a ciklust, üres, és lehűlt. A fedél visszahelyezése során ügyeljen a megfelelő rögzítésre.

## 6.5 Hibaelhárítás

A készülék nem kezdi meg a működést, vagy működés közben leáll.

Próbálja meg megtalálni a hiba megoldását. Ha ez nem sikerül, lépjen kapcsolatba az ügyfélszolgálatával.

Probléma	Ok	Megoldás
A mosógép nem kezdi meg a működést	Az ajtó nincs bezárva megfelelően	Az ajtó bezárása után indítsa újra. Ellenőrizze, hogy nincsenek-e ruhák elakadva
Az ajtó nem nyitható	A biztonsági védelem nem működik	Csatlakoztassa le az elektromos hálózatról, majd indítsa újra
Vízszivárgás	A bemeneti tömlő vagy a leeresztőtömlő csatlakozása nem elég szoros	Ellenőrizze, és húzza meg a vízcsöveket. Tisztítsa meg a leeresztőtömlőt
Mosószermaradék a mosószer-adagolóban	A mosószer nedves vagy összetapadt	Tisztítsa meg a mosószer-adagolót
A kijelző nem világít	A CPU vagy a kábelköteg nincs csatlakoztatva	Ellenőrizze, hogy nincs-e áramkimaradás, és hogy a hálózati dugasz megfelelően van-e csatlakoztatva
Rendellenes zaj		Ellenőrizze, hogy a rögzítőcsavarok eltávolításra kerültek-e Ellenőrizze, hogy vízszintes-e a padló

Hibakód	Ok	Megoldás
<b>E30</b>	Az ajtó nincs bezárva megfelelően	Indítsa újra az ajtó bezárása után. Ellenőrizze, hogy nincsenek-e elakadva a ruhák
<b>E10</b>	Víz bemeneti probléma a mosás során	Ellenőrizze, hogy nem túlságosan alacsony-e a víznyomás Egyenesítse ki a víztömlőket A bemeneti szűrő eltömődött
<b>E21</b>	A leeresztés túl hosszú időt vesz igénybe	Ellenőrizze, hogy nincs-e eltömődve a leeresztőtömlő
<b>E12</b>	Víz túlfolyás	Indítsa újra a mosógépet
<b>EXX</b>	Egyéb	Ha a probléma nem megoldható, hívja az ügyfélszolgálatot

### Megjegyzés

Az ellenőrzést követően ismét kapcsolja be a mosógépet. Ha a probléma továbbra is fennáll, lépjen kapcsolatba az ügyfélszolgálatával.

## 7. JÓTÁLLÁS ÉS FELELŐSSÉGKORLÁTOZÁS

Erre a termékre a vásárlás időpontjától számított 24 hónap (a helyi jogszabályok szerinti) jótállás vonatkozik minden gyártási, vagy anyaghibából eredő meghibásodásra.

A garancia nem vonatkozik a hibás telepítésből, nem rendeltetésszerű használatból és a termék szokásos kopásából származó károkra.

Pontosítva, a garancia az alábbi esetekre nem vonatkozik:

- Nem rendeltetésszerű használatból, balesetből, módosításból vagy nem megfelelő áramerősségű vagy feszültségű elektromos bekötésből eredő károkra vagy problémákra.
- Olyan termékekre, amelyeknek garanciacímkeje vagy sorozatszama sérült, megváltozott, eltávolították vagy oxidálódott.
- A cserélhető akkumulátorokra és kiegészítőkre 6 hónapos garancia vonatkozik.
- Olyan akkumulátorhibára, amely túltöltés vagy a használati utasításban feltüntetett biztonsági előírások be nem tartása miatt következett be.
- Az esztétikai károkra, ideértve a karcolásokat, horpadásokat vagy hasonlókat.
- Olyan sérülésekre, amelyeket illetéktelen személy okozott.
- A termék normál, szokásos kopása vagy előregedése által okozott hibákra.
- A hálózati paraméterek megváltoztatása miatt szükséges szoftverfrissítésekre.
- A meglévő szoftver módosítására, megváltoztatására vagy adaptálására használt idegen szoftver alkalmazásából eredő termékhibákra.
- A gyártó által nem jóváhagyott kiegészítők használatából származó termékhibákra.
- A megrozsdásodott készülékekre.

A gyártó semmilyen esetben sem felelős a lemezen tárolt adatok elvesztéséért. Ugyanígy a gyártó azt sem köteles ellenőrizni, hogy a visszaküldött készülékek tartalmaznak-e SIM / SD-kártyát.

A megjavított vagy kicserélt termékek tartalmazhatnak új és/vagy felújított alkatrészeket és berendezéseket.

### **A jótállás érvényesítése:**

A jótállás érvényesítéséhez kérjük, vigye vissza a terméket az eladási hely ügyfélszolgálatára a vásárlási bizonylattal (pénztárblockk, számla stb.), a termékkel és a hozzá adott tartozékokkal, eredeti csomagolásban.

Fontos adat a vásárlás dátuma, a termék modell- és sorozatszama vagy az IMEI-szám (ezek az információk általában megtalálhatók a terméken, a csomagolásán vagy a vásárlást bizonyító dokumentumon).

Ezek hiányában a terméket a megfelelő működését biztosító kellekekkel együtt kell visszavinnie (tápegység, adapter stb.).

Ha a bejelentésére érvényesíthető a garancia, az ügyfélszolgálat a helyi jogszabályoknak megfelelően az alábbi megoldások valamelyikét alkalmazhatja:

- A hibás alkatrészek javítása vagy cseréje.
- A visszaküldött termék cseréje egy legalább megegyező funkciókkal rendelkező, egyenértékű teljesítményű termékre.
- A termék megvásárlását bizonyító dokumentumon feltüntetett vásárlási ár megtérítése.

Ha ezen 3 megoldás egyikét alkalmazzák, a garancia időtartama nem hosszabbodik meg, illetve nem újul meg.

# CUPRINS:

1. INFORMAȚII PRIVIND SIGURANȚA	P. 136
2. DATE TEHNICE	P. 140
3. DESCRIERE	P. 144
4. INSTALARE	P. 147
5. UTILIZARE	P. 150
6. ÎNTREȚINERE ȘI CURĂȚARE	P. 154
7. GARANȚIE ȘI LIMITĂRI DE RĂSPUNDERE	P. 157

## 1. INFORMAȚII PRIVIND SIGURANȚA

**RO** Înainte de a utiliza acest aparat electric, citiți cu atenție instrucțiunile de mai jos și păstrați manualul de utilizare pentru consultări ulterioare.

1. Acest aparat este destinat uzului casnic și pentru utilizări similare, cum ar fi:
  - Colțurile de bucătărie rezervate personalului din magazine, birouri și alte medii profesionale;
  - ferme;
  - Utilizarea de către oaspeți în hoteluri, moteluri și alte medii rezidențiale;
  - În spațiile de tip cameră de oaspeți.
2. Dacă este deteriorat cablul de alimentare, acesta trebuie să fie înlocuit de către producător, de agentul de service sau de persoane cu calificare similară, pentru a se evita pericolele posibile.
3. Înainte de a conecta aparatul la priza de perete, asigurați-vă că curentul electric de la priza locală se potrivește cu cel specificat pe plăcuța de identificare a aparatului. Acest aparat trebuie conectat numai la o priză cu împământare.
4. Deconectați cablul de alimentare de la rețeaua de alimentare imediat ce încetați utilizarea și înainte de orice operațiune de curățare sau întreținere.



5. Acest aparat poate fi utilizat de copiii cu vârsta de cel puțin 8 ani și de persoane cu capacități fizice, senzoriale sau mentale reduse sau care nu au experiența și cunoștințele necesare, dacă sunt supravegheate sau au fost instruite cu privire la utilizarea aparatului în condiții de siguranță și înțeleg pericolele implicate. Copiii nu au voie să se joace cu acest aparat. Curățarea și întreținerea permisă pentru utilizator nu trebuie să fie realizată de către copii, decât dacă au vârsta de peste 8 ani și sunt supravegheați. Păstrați aparatul și cablul acestuia departe de copiii mai mici de 8 ani.
6. Echipamentele electrice și electronice sunt colectate printr-o formă separată de colectare a deșeurilor. Nu aruncați echipamentele electrice și electronice împreună cu deșeurile menajere. Eliminați-le în locațiile corespunzătoare. Sistemele de colectare și locațiile (centre de sortare, centre de eliminare a deșeurilor) sunt disponibile de la autoritățile locale și distribuitori. Prin eliminarea produsului a cărui durată de viață a ajuns la final în locurile de reciclare adecvate, puteți contribui la protejarea mediului, precum și a sănătății dvs.
7. **AVERTIZARE:** Pentru a evita deteriorarea aparatului, transportați-l în poziția sa de operare, împreună cu suporturile sale de transport (în funcție de model). În momentul despachetării și pentru a preveni riscurile de sufocare sau rănire, nu lăsați materialele de ambalare la îndemâna copiilor.
8. **AVERTIZARE:** Când aruncați aparatul și pentru a evita orice risc de rănire, îndepărtați ceea ce poate fi periculos: tăiați cablul de alimentare astfel încât să fie la același nivel cu aparatul. Verificați cu serviciile locale locurile în care aveți permisiunea să aruncați aparatul. Demontați elementul de blocare a ușii pentru a evita blocarea copiilor în interior.

9. Instrucțiunile de instalare, utilizare și efectuare a întreținerii aparatului sunt furnizate în secțiunile intitulate „INSTALARE”, „UTILIZARE” și „ÎNTREȚINERE ȘI CURĂȚARE”.
10. Aparatul este proiectat pentru o greutate maximă de 8 kg de rufe uscate pentru articole din bumbac, 3,5 kg pentru materiale sintetice și delicate și 2,5 kg pentru lână.
11. Aparatul trebuie conectat la rețeaua de distribuție a apei utilizând un set nou de conducte. Se recomandă să nu reutilizați seturi de conducte vechi.
12. Presiunea minimă a apei de admisie permisă este de 0,05 MPa .
13. Presiunea maximă admisă a apei la alimentare este de 1 MPa.
14. Nu forțați niciodată deschiderea ușii când aparatul este în funcțiune.
15. Nu deschideți niciodată cuva de rufe când aparatul este în funcțiune.
16. Țineți animalele de companie la distanță de aparat.
17. **RISC DE ARSURI!**  
Nu atingeți furtunul de golire sau furtunul de alimentare cu apă. Aparatul poate atinge temperaturi ridicate când este în funcțiune.
18. **RISC DE DECES PRIN ELECTROCUTARE!**  
Evitați utilizarea unor prize electrice multiple sau prelungitoare.  
Nu conectați aparatul la prize deteriorate.  
Nu trageți niciodată de cablu pentru a deconecta mașina de la priză electrică - deconectați întotdeauna trăgând de ștecăr .  
Evitați conectarea sau deconectarea aparatului cu mâinile ude, deoarece acest lucru prezintă risc de electrocutare.  
Nu atingeți niciodată aparatul cu mâinile sau picioarele ude.

19. Risc de inundație!  
Luați toate măsurile necesare pentru a preveni alunecarea furtunului.
20. Pericol de incendiu!  
Nu lăsați lichide inflamabile în imediata apropiere a aparatului.  
Spațiile deschise nu trebuie acoperite cu covor.
21. Siguranța copiilor!  
Nu lăsați niciodată copiii nesupravegheați în apropierea aparatului. Copiii se pot bloca în interiorul aparatului, existând riscul de deces.  
Geamul ușii și suprafața acesteia pot deveni extrem de fierbinți în timpul funcționării unității. Prin urmare, atingerea aparatului poate provoca arsuri pe pielea copiilor.  
Nu lăsați materialele de ambalare la îndemâna copiilor.  
Nu permiteți accesul copiilor cu vârsta sub 3 ani dacă nu sunt supravegheați în mod continuu.

RO

## Eliminarea



Acest marcaj indică faptul că, pe teritoriul UE, se interzice faptul ca produsul să fie eliminat împreună cu alte deșeuri menajere. Pentru a preveni posibilele daune asupra mediului sau sănătății umane din depozitarea necontrolată a deșeurilor, reciclați-l în mod responsabil pentru a susține reutilizarea durabilă a resurselor materiale. Pentru a returna dispozitivul utilizat, utilizați sistemele de returnare și de colectare sau contactați distribuitorul unde a fost achiziționat produsul. Aceștia pot prelua acest produs pentru reciclarea ecologică.

## 2. DATE TEHNICE

### 2.1 Fișele tehnice ale produsului

Capacitate		8 kg
Viteza de stoarcere		1200/1200/1400 rpm
Clasa de eficiență energetică	①	A+++
Consumul anual de energie	②	196 kWh/an
Consumul de energie în modul oprit		0,5 W
Consumul de energie în modul pauză		1,0 W
Consumul anual de apă	③	11000 L/an
Clasa de eficiență stoarcere-uscare	④	B
Ciclul standard de spălare	⑤	Bumbac
Consumul de energie la temperatura standard de 60°C la încărcare completă		0,97 kWh/ciclu
Consumul de energie la temperatura standard de 60°C la încărcare parțială		0,75 kWh/ciclu
Consumul de energie la temperatura standard de 40°C la încărcare parțială		0,72 kWh/ciclu
Durata programului la temperatura standard de 60°C la încărcare completă		232 min
Durata programului la temperatura standard de 60°C standard la încărcare parțială		215 min
Durata programului la temperatura standard de 40°C la încărcare parțială		214 min
Consumul de apă la temperatura standard de 60°C la încărcare completă		54 L/ciclu
Consumul de apă la temperatura standard de 60°C la încărcare parțială		45 L/ciclu
Consumul de apă la temperatura standard de 40°C la încărcare parțială		45 L/ciclu
Conținutul de umiditate rămas la temperatura standard de 60°C la încărcare completă		50 %
Conținutul de umiditate rămas la temperatura standard de 60°C la încărcare parțială		55 %
Conținutul de umiditate rămas la temperatura standard de 40°C la încărcare parțială		55 %
Nivelul de zgomot al programului de spălare		58 dB (A)
Nivelul de zgomot al programului de stoarcere		76/76/78 dB (A)

1 Clasa de eficiență energetică este de la A (eficiență maximă) la D (eficiență minimă).

2 Consumul de energie pe an se bazează pe 220 de cicluri standard de spălare pentru programul standard la 60°C și 40°C la încărcare completă și parțială, precum și consumul în cazul modurilor cu consum redus de energie. Consumul real de energie va depinde de modul de utilizare a aparatului.

3 Consumul de apă pe an se bazează pe 220 de cicluri standard de spălare pentru programul standard la 60°C și 40°C la încărcare completă și parțială. Consumul efectiv de apă va depinde de modul de utilizare a aparatului.

4 Clasa de eficiență a stoarcerii-uscării, scara Bona , de la G (cel mai puțin eficient) la A (cel mai eficient).

5 Programul standard de 60°C și programul standard de 40°C sunt programele standard de spălare. Aceste programe sunt adecvate pentru a curăța rufe din bumbac cu un grad normal de murdărie și reprezintă cele mai eficiente programe în ceea ce privește consumul combinat de energie și apă pentru spălarea acestui tip de rufe din bumbac. Temperatura reală a apei poate fi diferită de temperatura specificată a ciclului.

Selectați tipul adecvat de detergent pentru temperaturi diferite de spălare pentru a obține cele mai bune rezultate cu mai puțină apă și consum de energie.

Stabilirea programului pentru testare în conformitate cu standardul aplicabil EN60456.

Când utilizați programele de testare, spălați încărcătura specificată folosind viteza maximă de stoarcere.

Parametrii reali vor depinde de modul de utilizare a aparatului și pot fi diferiți de cei din tabelul de mai sus.

Emisiile de zgomot în timpul spălării/stoarcerii sunt pentru ciclul standard de spălare la încărcătură maximă.

Alimentare  
Curent max.  
Presiunea standard a apei

220 - 240 V~,50 Hz  
10 A  
0.05 MPa - 1 MPa

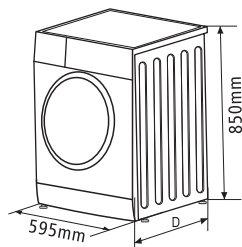

Model	152154 /153234/153235/ 153236/153237/153238
Alimentare	220 - 240 V~,50 Hz
Capacitate de spălare	8,0 kg
Dimensiuni (LxAxÎ)	595 x 565 x 850 mm
Greutate	68 kg
Putere nominală la intrare	2000 W

RO

## 2.2 Programe de spălare

Program	Încărcătură (kg)	Temperatura (°C)	Ora implicită		Viteză implicită	
	8,0	Implicit	8,0	8,0	8,0	8,0
			1200	1400	1200	1400
Bumbac Intensiv	8,0	40	2:00	2:00	1000	1000
Bumbac 60°C	8,0	60	3:49	3:49	1200	1400
Bumbac 40°C	8,0	40	3:49	3:49	1200	1400
Bumbac 20°C	8,0	20	1:22	1:22	1000	1000
Rapid 15'	2.0	Rece	0:15	0:15	800	800
Eco Spălare	2.0	30	1:04	1:04	800	800
Clătire & Stoarcere	8,0	-	0:35	0:35	1000	1000
Haine Bebe	8,0	60	1:50	1:50	1000	1000
Haine Sport	4.0	40	1:27	1:27	800	800
Sintetice	4.0	40	1:17	1:17	800	800
Amestecate	8,0	40	1:19	1:19	1000	1000
Delicate	2.5	30	1:10	1:10	600	600
Lâna	2.0	40	1:04	1:04	400	400
Numai Scurgere	-	-	0:01	0:01	0	0
Numai Stoarcere	8,0	-	0:13	0:13	1000	1000

RO

### Clasa energetică este A +++.

Program de testare a energiei: Bumbac 60 °C / 40 °C.

Viteză: cea mai mare viteză, nu implicită.

Încărcare la jumătate: 4,0 kg

„Bumbac 60 °C / 40 °C” este programul „Standard Bumbac 60 °C / 40 °C” și programele standard de spălare la care se referă informațiile din etichetă și fișa tehnică. Acestea sunt potrivite pentru curățarea hainelor din bumbac cu un grad normal de murdărie și sunt cele mai eficiente programe din punct de vedere al consumului combinat de energie și apă pentru spălarea acestui tip de articole de bumbac. Temperatura reală a apei poate fi diferită de temperatura specificată a ciclului.

Parametrii din acest tabel sunt doar pentru referință. Parametrii reali pot devia.

# 3. DESCRIERE

## 3.1 Vedere din față

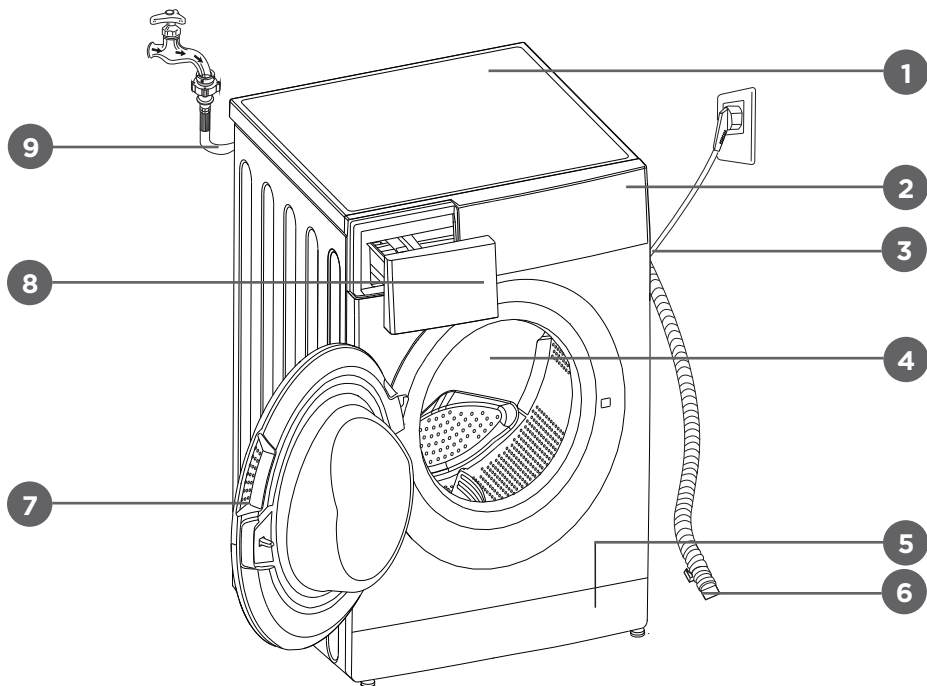

- |                            |                       |                                |
|----------------------------|-----------------------|--------------------------------|
| 1. Capac din partea de sus | 4. Tambur             | 8. Dozatorul de detergent      |
| 2. Panou de comenzi        | 5. Filtru de service  | 9. Furtun de alimentare cu apă |
| 3. Cablul de alimentare    | 6. Furtun de scurgere |                                |
|                            | 7. Ușă                |                                |

## 3.2 Panou de comenzi

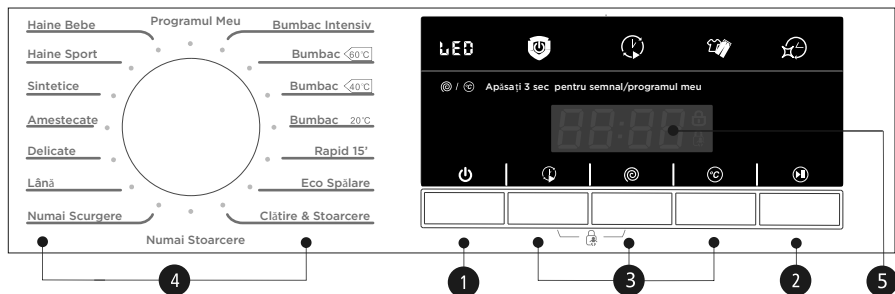



### 1. Pornire/Oprire

Porniți sau opriți produsul.

### 2. Start/Pauză

Apăsăți pe acest buton pentru a porni sau întrerupe ciclul de spălare.

### 3. Opțiune

Aceasta vă permite să selectați o funcție suplimentară; se va aprinde atunci când este selectat.

### 4. Programe

Disponibile în funcție de tipul de rufe.

### 5. Display-ul

Pe ecran sunt afișate setările, timpul rămas estimat, opțiunile și mesajele de stare pentru mașina de spălat. Afișajul va rămâne aprins pe parcursul întregului ciclu.

## 3.3 Display-ul

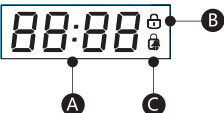
	<b>A</b> Timp de spălare	<b>Durata întârzierii</b>
	<b>B</b> Blocarea ușii	<b>C</b> Blocare pentru copii

### Notă!

Desenele de linie sunt doar cu scop informativ. Consultați produsul real ca standard.

RO

## 3.4 Dozatorul de detergent

I Detergent prespălare

II Detergent principal pentru spălare

☼ Balsam



Detergent lichid



Detergent praf

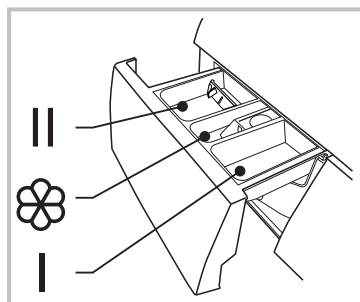

Scoateți dozatorul

### Avertisment!

Detergentul trebuie adăugat doar în „compartimentul I” după selectarea pre-spălării pentru mașinile de spălat cu această funcție.

Program	I	II	☼	Program	I	II	☼
Haine Bebe		●	○	Bumbac 60°C		●	○
Haine Sport		●	○	Bumbac 40°C		●	○
Sintetice		●	○	Bumbac 20°C		●	○
Amestecate		●	○	Rapid 15'		●	○
Delicate		●	○	Eco Spalare		●	○
Lâna		●	○	Clătire & Stoarcere			○
Numai Scurgere				Numai Stoarcere			
Bumbac Intensiv		●	○				

RO

● Înseamnă obligatoriu ○ Înseamnă opțional

#### Notă!

- Detergentul și aditivul chiar dacă sunt adăugate împreună sau separat, înainte de a le introduce în dozatorul de detergent vă sugerăm diluarea cu apă pentru a preveni blocarea orificiului de admisie al dozatorului de detergent și revărsarea în timpul umplerii cu apă.
- Vă rugăm să alegeți un tip adecvat de detergent pentru temperaturi diferite de spălare pentru a obține cele mai bune performanțe cu mai puțină apă și consum de energie.

### 3.5 Accesorii

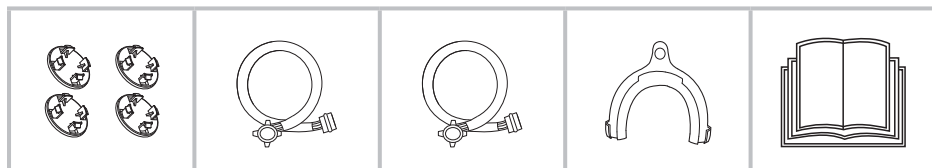

Orificii mufe  
pentru transport

Furtun de  
alimentare cu  
apă rece

Furtun de  
alimentare  
cu apă caldă  
(opțional)

Suport  
furtun  
de scurgere  
(opțional)

Manual de  
utilizare

## 4. INSTALARE

### 4.1 Zona de instalare

#### Avertizare!

- Stabilitatea este importantă pentru a preveni deplasarea produsului!
- Asigurați-vă că produsul nu stă pe cablul de alimentare.

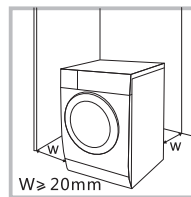

Înainte de instalarea mașinii de spălat, se va alege locația cu următoarele caracteristici:

1. Suprafață rigidă, uscată și plană.
2. A se evita lumina directă a soarelui.
3. Ventilație suficientă.
4. Temperatura camerei este peste 0°C.
5. Păstrați la distanță de sursele de căldură, cum ar fi cărbunele sau gazul.

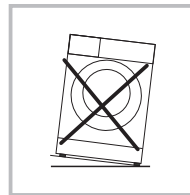

### 4.2 Dezambalarea mașinii de spălat

#### Avertizare!

- Materialul de ambalare (de exemplu, folie, polistiren) poate fi periculos pentru copii.
- Există riscul de sufocare! Păstrați toate ambalajele la distanță de copii.

1. Înlăturați cutia de carton și ambalajul din polistiren.
2. Ridicați mașina de spălat și îndepărtați ambalajul de la bază. Asigurați-vă că triunghiul mic din spumă este îndepărtat împreună cu spuma de la bază. În caz contrar, așezați unitatea pe suprafața sa laterală și apoi îndepărtați manual buretele mic de la baza unității.
3. Scoateți banda care fixează cablul de alimentare și furtunul de scurgere.
4. Scoateți furtunul de admisie din tambur.

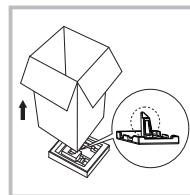

#### 4.2.1 Scoaterea șuruburilor de transport

#### Avertizare!

- Înainte de a utiliza produsul, trebuie să scoateți șuruburile de transport din partea din spate.
- Dacă veți muta produsul veți avea nevoie din nou de șuruburile de transport, asigurați-vă că le păstrați într-un loc sigur.

Vă rugăm să urmați pașii următori pentru a scoate șuruburile:

1. Desfaceți 4 șuruburi cu o cheie și apoi scoateți-le.
2. Acoperiți orificiile cu dopurile pentru șuruburile de transport.
3. Păstrați șuruburile de transport în mod corespunzător pentru o viitoare utilizare.

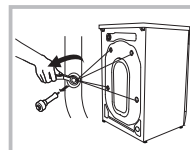

### 4.3 Echilibrarea mașinii de spălat

#### Avertizare!

- Piulițele de blocare de pe toate cele patru picioare trebuie înșurubate strâns pe carcasă.
1. Verificați dacă picioarele sunt atașate strâns de carcasă. Dacă nu, aduceți-le în pozițiile inițiale și strângeți piulițele.
  2. Slăbiți piulița de blocare și întoarceți piciorul până când acesta va atinge podeaua.
  3. Reglați picioarele și blocați-le cu o cheie, asigurați-vă că mașina este stabilă.

RO

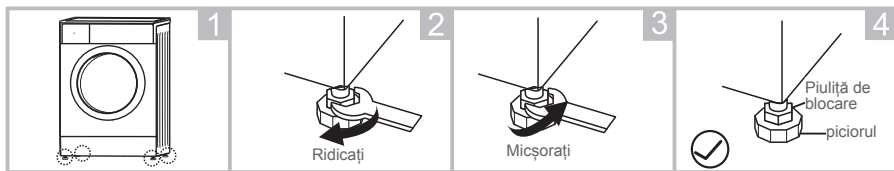

## 4.4 Conectarea mașinii de spălat

### 4.4.1 Conectarea furtunului de alimentare cu apă

#### Avertizare!

- Pentru a preveni scurgerile sau deteriorarea apei, urmați instrucțiunile din acest capitol!
- Nu îndoiți, nu zdrobiți, modificați sau secționați furtunul de admisie a apei.
- Pentru modelele prevăzute cu supapă pentru apă caldă, conectați-o la un robinet cu apă caldă cu furtunul de alimentare cu apă caldă. Consumul de energie va scădea automat în cazul anumitor programe.

Brânșați conducta de admisie cum este indicat. Există două moduri de conectare a conductei de admisie.

#### 4.4.1.1 Conexiune între robinetul obișnuit și furtunul de admisie

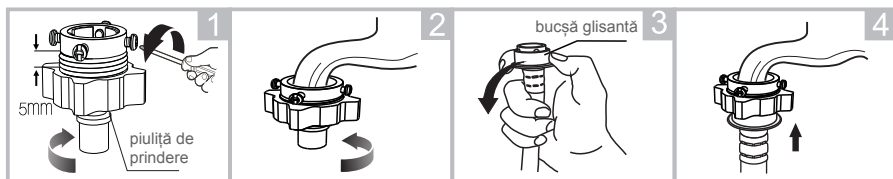

Slăbiți piulița de fixare și cele patru șuruburi

Strângeți piulița de fixare

Apăsați pe bucsă glisantă, introduceți furtunul de admisie în baza de conectare

Conexiune finalizată

#### 4.4.1.2 Conexiune între robinetul șurubului și furtunul de admisie

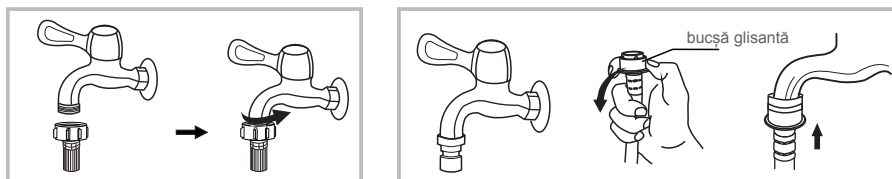

Robinet cu filet și furtun de admisie

Robinet special pentru mașina de spălat

Conectați celălalt capăt al conductei de admisie la supapa de admisie din spatele produsului și fixați conducta strâns în sensul acelor de ceasornic.

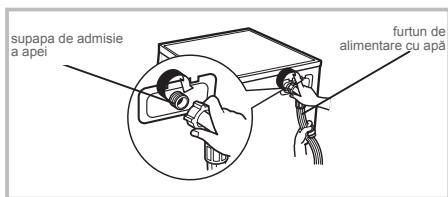

#### 4.4.2 Conectarea furtunului de scurgere

##### Avertizare!

- Nu îndoiți și nu prelungiți furtunul de scurgere.
- Poziționați furtunul de scurgere în mod corespunzător, în caz contrar scurgerile de apă ar putea provoca deteriorări.

Există două moduri de a poziționa capătul furtunului de scurgere:

1. Puneți-l în jghebul de apă.

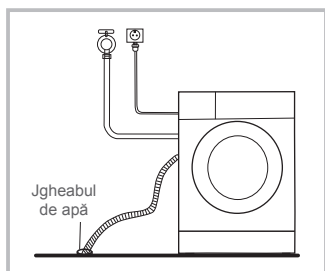

2. Conectați-l la conducta de evacuare a jghebului.

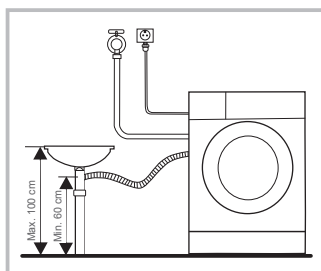

RO

##### Notă!

Dacă mașina de spălat are suport pentru furtunul de scurgere, vă rugăm să îl instalați după cum urmează.

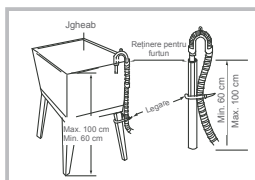
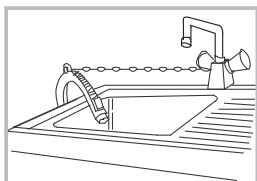

##### Avertizare!

- Când instalați furtunul de scurgere, fixați-l corect cu o frânghie sau un lanț.
- Dacă furtunul de scurgere este prea lung, nu îl forțați în mașina de spălat deoarece va cauza zgomote anormale.

## 5. UTILIZARE

### 5.1 Preparare rapidă

#### Avertisment!

- Înainte de spălare, asigurați-vă că mașina de spălat este instalată corect.
- Înainte de prima spălare, mașina de spălat trebuie să funcționeze fără haine un ciclu al întregii proceduri, după cum urmează.

#### 5.1.1 Înainte de spălare

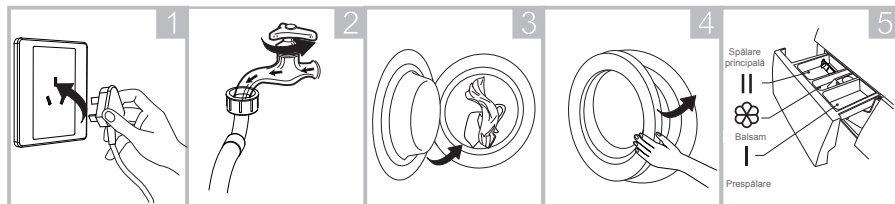

Conectați la  
priza electrică

Deschideți  
robinetul

Umpleți mașina

Închideți ușa

Adăugați  
detergent

#### Notă!

Detergentul trebuie adăugat doar în „compartimentul I” după selectarea pre-spălării pentru mașinile de spălat cu această funcție.

#### 5.1.2 Spălarea

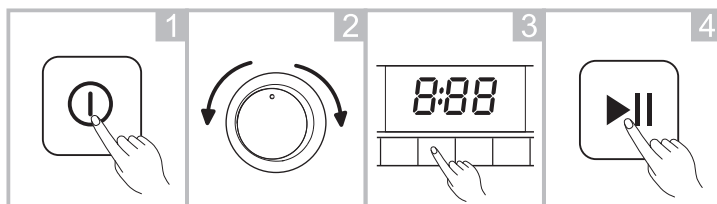

Porniți

Selectați  
Programul

Selectați funcția  
sau implicit

Start

#### Notă!

- Dacă este selectată setarea implicită, etapa 3 poate fi omisă.
- Temperatura ambiantă trebuie să fie de 0 - 40 °C. Dacă este sub 0 °C, supapa de admisie și sistemul de golire pot fi deteriorate din cauza înghețului.
- Verificați etichetele și explicațiile detergentului folosit înainte de spălare. Folosiți detergent care nu face spumă, potrivit numai pentru spălarea la mașină.

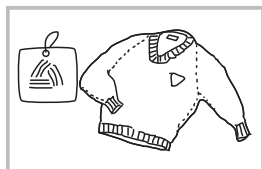

Verificați eticheta

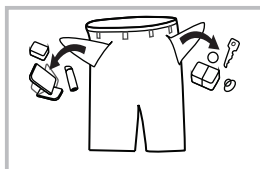

Scoateți articolele din buzunare

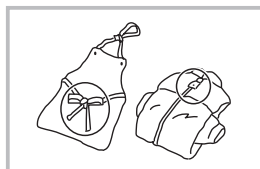

Înnodați curelele lungi, fermoare sau nasturi

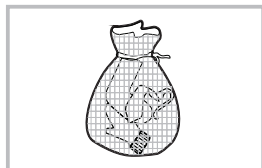

Puneți hainele mici în fața de pernă.

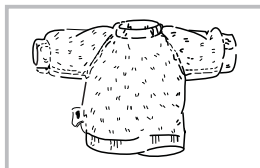

Întoarceți pe dos materialele ușoare din stofă și materialele lungi din stofă

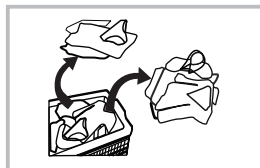

Separati hainele cu texturi diferite

RO

### Avertizare!

- Atunci când spălați un singur articol de îmbrăcăminte, aceasta poate cauza cu ușurință un dezechilibru puternic. Prin urmare, se sugerează adăugarea unui sau a două articole de îmbrăcăminte care să fie spălate împreună, astfel încât scurgerea să se facă fără probleme.
- Nu spălați hainele care au intrat în contact cu kerosen, benzină, alcool și alte materiale inflamabile.

### 5.1.2.1 Întârziere

Setarea funcției de întârziere:

1. Selectați un program.
2. Apăsați pe butonul ⏸ (întârziere) pentru a seta ora ( timpul de întârziere este 0 - 24 h).
3. Apăsați pe butonul ⏻ (start/pauză) pentru a începe funcționarea cu întârziere.



Selectați Programul

Setați ora

Anularea funcției de întârziere:

Apăsați pe butonul ⏸ (întârziere) până când ecranul afișează 0 ore. Trebuie să apăsați pe buton înainte de începerea programului. Dacă programul a început deja, apăsați pe butonul ⏻ (pornire/oprire) pentru a reseta programul.

### Avertisment!

- Dacă există o întrerupere de curent în timpul funcționării mașinii de spălat, o memorie specială stochează programul selectat. După restabilirea alimentării, apăsați pe butonul ⏻ (start/pauză) pentru ca programul să continue.

### 5.1.2.2 Blocare pentru copii



Pentru a evita operarea neautorizată de către copii.

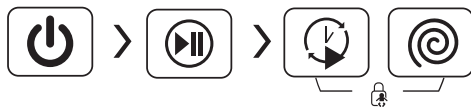

Apăsați și țineți apăsat butoanele ↻ (întârziere) și 🎯 (viteză) simultan timp de 3 secunde până când se aude un sunet.

#### Avertisment!

- Apăsați și țineți apăsat butoanele ↻ (întârziere) și 🎯 (viteză) simultan timp de 3 secunde pentru a anula funcția..
- Funcția de blocare pentru copii va bloca toate butoanele, cu excepția butonului ⏻ (pornit/oprit).
- Funcția de blocare pentru copii este anulată în caz de întrerupere a curentului.
- Pentru unele modele, funcția de blocare pentru copii se va relua automat după restabilirea alimentării.

RO

### 5.1.2.3 Temperatura

Apăsați pe butonul 🎯 (temperatură) pentru a seta temperatura (rece, 20 °C, 30 °C, 40 °C, 60 °C, 90 °C).

### 5.1.2.4 Programul Meu



Memorie pentru programe utilizate frecvent

Apăsați și țineți apăsat butonul 🎯 (viteză) timp de 3 secunde pentru a salva programul curent. Setarea implicită este „Bumbac”.

### 5.1.2.5 Viteză

Apăsați pe butonul 🎯 (viteză) pentru a schimba viteza de stoarcere.

1000: 0-400-600-800-1000

1200: 0-400-600-800-1000-1200

1400: 0-400-600-800-1000-1200-1400

### 5.1.2.6 Dezactivarea soneriei



Apăsați și țineți apăsat butonul 🎯 (temperatură) timp de 3 secunde pentru a dezactiva soneria.

Pentru a activa soneria, apăsați și țineți apăsat butonul 🎯 (temperatură) din nou pentru 3 secunde. Setarea se va păstra până la următoarea resetare.

#### Avertisment!

- După dezactivarea soneriei, nu se activează sunete.



### 5.1.2.7 Memoria în caz de pană de curent



Pentru confortul dvs., acest program salvează programul de spălare și funcția pe care ați ales-o ultima dată. Data viitoare când selectați memoria programului, mașina de spălat va executa automat programul salvat.

### 5.1.3 După spălare

Se aude un semnal sonor sau se afișează "Terminat".

## 5.2 Programe

Programele sunt disponibile în funcție de tipul de rufe.

Program	
Bumbac Intensiv	Pentru a crește efectele spălării se va mări timpul de spălare. Vă recomandăm acest program pentru spălarea hainelor pentru bebe sau a hainelor purtate de persoanele cu alergii.
Sintetice	Pentru spălarea articolelor sintetice, de exemplu cămăși, paltoane, țesături amestecate. La spălarea tricotajelor, cantitatea de detergent trebuie redusă întrucât bulele se formează cu ușurință.
Haine Bebe	Pentru spălarea hainelor pentru bebe, curăță și clătește mai intens pentru a proteja pielea bebelușului.
Amestecate	Încărcături mixte constând din articole de îmbrăcăminte din bumbac și sintetice.
Eco Spălare	Pentru spălarea unei mici încărcături de haine cu un grad redus de murdărie cu temperatura maximă de spălare limitată la 40 ° C. Aceasta economisește energie.
Haine Sport	Pentru spălarea hainelor active și sport.
Rapid 15'	Pentru spălarea rapidă a unei mici încărcături de haine cu un grad redus de murdărie în 15 minute.
Delicate	Pentru țesături delicate, lavabile, de ex. mătase, satin, fibre sintetice sau țesături amestecate.
Lâna	Pentru lâna care poate fi spălată manual sau la mașină sau pentru lâna nouă. Program de spălare deosebit de delicat pentru prevenirea micșorărilor, cu pauze de program mai lungi (spălarea țesăturilor pe bază de spumă).
Numai Stoarcere	Numai stoarcere cu viteză de stoarcere selectabilă.
Clătire & Stoarcere	Numai clătire și stoarcere.
Numai Scurgere	Pentru scurgerea apei.

## 6. ÎNTREȚINERE ȘI CURĂȚARE

### Avertizare!

- Înainte de a începe întreținerea, deconectați mașina de spălat și închideți robinetul.

### 6.1 Curățarea suprafeței

Întreținerea corectă a mașinii de spălat va prelungi durata de funcționare a acesteia. Suprafața poate fi curățată cu detergenți neutri neabrazivi diluați, dacă este necesar. Dacă există o revărsare de apă, folosiți o cârpă umedă pentru a o șterge imediat. Nu sunt permise articole ascuțite.

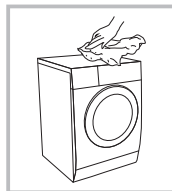

### Notă!

Nu utilizați acid formic și solvenții diluați sau echivalenți, cum ar fi alcoolul, solvenții sau produsele chimice.

### 6.2 Curățarea tamburului

Rugina din interiorul tamburului lăsată de articole metalice trebuie îndepărtată imediat cu un detergent fără clor.

Nu folosiți lână de oțel.

### Notă!

Nu introduceți articole de îmbrăcăminte în mașina de spălat în timpul curățării tamburului.

### 6.3 Curățarea garniturii ușii și a geamului

Ștergeți geamul și garnitura după fiecare ciclu de spălare pentru a îndepărta petele și scamele. Dacă se acumulează scame, aceasta poate cauza scurgeri. După fiecare spălare, îndepărtați monedele, nasturii și alte obiecte după fiecare spălare.

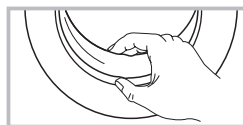

### 6.4 Curățarea filtrului din interior

#### Notă!

Filtrul din interior trebuie curățat dacă debitul de apă este restricționat.

#### 6.4.1 Curățarea filtrului care intră în contact cu robinetul

1. Închideți robinetul.
2. Scoateți furtunul de alimentare cu apă din robinet.
3. Curățați filtrul.
4. Rebranșați furtunul de alimentare cu apă.

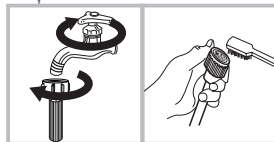

#### 6.4.2 Curățarea filtrului din interiorul mașinii de spălat

1. Înșurubați conducta de admisie din spatele mașinii de spălat.
2. Scoateți filtrul cu un clește cu vârf lung și reinstalați-l după curățare.
3. Folosiți o perie pentru a curăța filtrul.
4. Reconectați conducta de admisie.

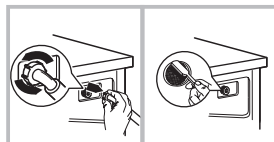

### Notă!

- Puteți scoate filtrul din conductă pentru a-l curăța.
- Reconectați și porniți robinetul.

### 6.4.3 Curățarea dozatorului de detergent

1. Apăsăți pe butonul de pe capacul compartimentului pentru balsam din sertarul dozatorului în poziția A așa cum este marcat de săgeata din figura 1.
2. Ridicați clema și scoateți capacul compartimentului pentru balsam; spălați toate canelurile cu apă curentă.
3. Remontați capacul compartimentului pentru balsam și împingeți sertarul înapoi în poziție.

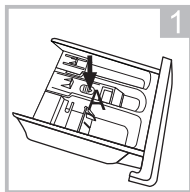

Scoateți sertarul dozatorului apăsând pe A

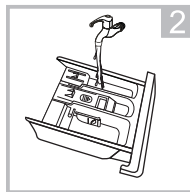

Curățați sertarul dozatorului cu apă curentă

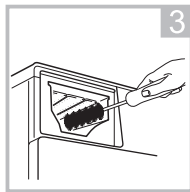

Curățați interiorul sertarului cu o periuță de dinți veche

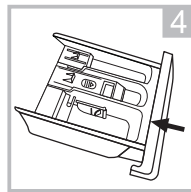

Introduceți sertarul dozatorului

#### Notă!

Nu utilizați alcool, solvenți sau produse chimice pentru curățarea mașinii de spălat.

### 6.4.4 Curățarea filtrului pompei de scurgere

#### Avertizare!

- Feriți-vă de apa fierbinte!
- Lăsați mașina de spălat să se răcească.
- Deconectați mașina de spălat înainte de a o curăța pentru a evita electrocutarea.
- Filtrul pompei de scurgere îndepărtează firele și micile materii străine din apă.
- Curățați filtrul periodic pentru a asigura funcționarea normală a mașinii de spălat.

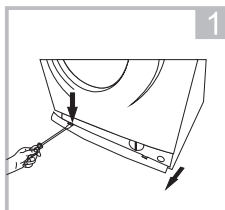

Deschideți ușa de serviciu

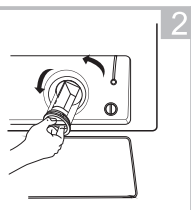

Deschideți filtrul rotindu-l spre stânga

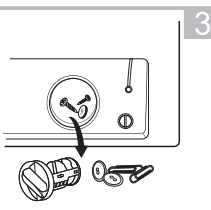

Eliminați materiile străine

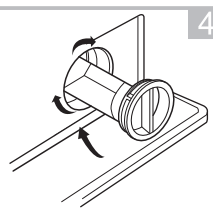

Remontați filtrul și închideți ușa de serviciu

#### Avertisment!

- Asigurați-vă că filtrul și furtunul de evacuare de urgență sunt remontate în mod corespunzător, în caz contrar, apa s-ar putea scurge.
- Nu toate mașinile de spălat au furtun de scurgere de urgență, astfel încât etapele 2 și 3 pot fi ignorate.
- După ce aparatul tocmai a fost utilizat, poate fi apă fierbinte în pompă, în funcție de program. Nu scoateți niciodată capacul pompei în timpul unui ciclu de spălare, așteptați întotdeauna până când aparatul a terminat ciclul, este gol și s-a răcit. Când remontați capacul, asigurați-vă că este strâns în siguranță.

## 6.5 Remedierea defecțiunilor

Aparatul nu pornește sau se oprește în timpul funcționării. Încercați să găsiți o soluție la această problemă. Dacă acest lucru nu este posibil, contactați serviciul de relații cu clienții.

Problemă	Cauză	Soluție
Mașina de spălat nu pornește	Ușa nu este închisă corect	Reporniți după ce ușa este închisă Verificați dacă hainele sunt blocate
Ușa nu poate fi deschisă	Protecția de siguranță funcționează	Deconectați alimentarea, apoi reporniți
Scurgerea apei	Conectarea conductei de admisie sau a furtunului de evacuare nu este strânsă	Verificați și fixați conductele de apă Curățați furtunul de evacuare
Reziduu de detergent în dozatorul de detergent	Detergentul este umed sau îngrămadit	Curățați dozatorul de detergent
Ecranul nu se aprinde	Procesorul sau cablajul este deconectat	Verificați dacă este o pană de curent și mufa este conectată corespunzător
Zgomot anormal		Verificați dacă șuruburile de fixare au fost demontate Verificați nivelul podelei

RO

Afișare eroare	Cauză	Soluție
<b>E30</b>	Ușa nu este închisă corect	Reporniți după ce ușa este închisă. Verificați dacă hainele sunt blocate
<b>E10</b>	Problemă la admisia apei în timpul spălării	Verificați dacă presiunea apei este prea scăzută Îndreptați conductele de apă Verificați dacă filtrul de admisie este blocat
<b>E21</b>	Scurgerea durează prea mult	Verificați dacă furtunul de scurgere este blocat
<b>E12</b>	Revărsare de apă	Reporniți mașina de spălat
<b>EXX</b>	Altele	Apelați serviciul clienți dacă problema nu poate fi rezolvată

### Notă!

După verificare, porniți mașina de spălat din nou. Dacă problema persistă, contactați serviciul de relații cu clienții.

## 7. GARANȚIE ȘI LIMITĂRI DE RĂSPUNDERE

Perioada de garanție a acestui produs este de 24 de luni (definită de legislația locală) de la data cumpărării împotriva oricărui defect care rezultă din fabricare sau defectele de material.

Această garanție nu acoperă pagubele cauzate de instalarea necorespunzătoare, utilizarea necorespunzătoare sau uzura normală a produsului.

Mai precis, garanția nu acoperă:

- Deteriorări sau probleme cauzate de utilizarea necorespunzătoare, accident, modificare sau conectare electrică la o tensiune necorespunzătoare.
- Produsele modificate, ale căror sigiliu de garanție sau numărul de serie au fost deteriorate, modificate, îndepărtate sau oxidate.
- Bateriile și accesoriile înlocuibile sunt garantate pentru o perioadă de 6 luni.
- Defectarea bateriei din cauza supraîncărcării sau a nerespectării instrucțiunilor de siguranță explicate în manualul de instrucțiuni.
- Defecte cosmetice, inclusiv zgârieturi, tăieturi sau oricare alte elemente.
- Daune cauzate de orice intervenție efectuată de o persoană neautorizată.
- Defectele cauzate de uzura normală sau de îmbătrânirea normală a produsului.
- Actualizări de software din cauza unei modificări a setărilor de rețea.
- Defectarea produsului datorate utilizării de software terță parte pentru a modifica, schimba sau adapta software-ul existent.
- Deficiențele produsului cauzate de utilizarea fără accesorii aprobate de producător.
- Produse oxidate.

În nici un caz producătorul nu poate fi responsabil pentru pierderea datelor stocate pe disc. În mod similar, producătorul nu este obligat să verifice dacă cardurile SIM/SD sunt eliminate din produsele returnate.

Produsele reparate sau înlocuite pot include componente și echipamente noi și/sau recondiționate.

### Termeni și condiții de implementare:

Pentru a obține un serviciu în garanție, vi se cere să returnați produsul la serviciul de relații cu clienții din magazinul dumneavoastră cu dovada cumpărării (chitanță, factură, ...), produsul și accesoriile sale furnizate împreună cu ambalajul original.

Este important să aveți ca informație data cumpărării, modelul și serial sau numărul IMEI (aceste informații apar de obicei pe produs, pe ambalaj sau pe dovada achiziționării).

În caz contrar, trebuie să returnați produsul împreună cu accesoriile necesare pentru funcționarea corespunzătoare (sursă de alimentare, adaptor, etc.).

În cazul în care solicitarea dumneavoastră este acoperită de garanție, serviciul post-vânzare poate, în limitele legislației locale, fie:

- Să repare sau să înlocuiască piesele defecte.
- Să schimbe produsul returnat cu un produs care are cel puțin aceeași funcționalitate și care este echivalent din punct de vedere al performanței.
- Să restituie produsul la prețul de achiziție al produsului menționat în dovada cumpărării.

Dacă una dintre aceste trei soluții este utilizată, acest lucru nu duce la prelungirea sau reînnoirea perioadei de garanție.





**FR** - Service Clients Auchan France - 200 rue de la Recherche 59650 Villeneuve d'Ascq - 03 59 30 59 30 - [www.auchan.fr](http://www.auchan.fr)

**ES** - Alcampo, S.A. - Supermercados Sabeco, S.A. C/ Santiago de Compostela Sur, s/n - 28029 Madrid - e-mail: [d.calidad@alcampo.es](mailto:d.calidad@alcampo.es)

**PT** - Serviço Auchan - Auchan Portugal Hipermercados, S.A., Travessa Teixeira Júnior, n.º 1, 1300 – 553 Lisboa, E-mail : [info.MarcaAuchan@auchan.pt](mailto:info.MarcaAuchan@auchan.pt)

**PL** - Dystrybutor: Auchan Polska Sp. z o.o., ul. Puławska 46, 05-500 Piaseczno - [www.auchan.pl](http://www.auchan.pl)

**HU** - Forgalmazza: Auchan Magyarország Kft, 2040 Budaörs, Sport u. 2-4. - [www.auchan.hu](http://www.auchan.hu)

**RO** - Auchan România SA, Str. Braşov nr.25, Sector 6, Cod poştal 061444, Bucureşti, România - [www.auchan.ro](http://www.auchan.ro)

152154/153234/153235/  
153236/153237/153238



SAS OIA, 200, rue de la Recherche, Le Colibri  
BP 169, 59650 Villeneuve d'Ascq, France  
[www.auchan-retail.com/contact](http://www.auchan-retail.com/contact)

Made in China

