

Qilive



Convertible freezer upright no frost

Q.6379

- FR** Congélateur convertible vertical sans givre
- ES** Congelador convertible vertical no frost
- PT** Congelador vertical convertível "frost"
- PL** Pionowa zamrażarka konwertowalna no frost
- HU** Állítható fagyasztó álló, „no frost” (fagymentes)
- RO** Congelator convertibil vertical, fără îngheț
- RU** Трансформируемая вертикальная морозильная камера с режимом No Frost
- UA** Вертикальний морозильник-трансформер із функцією No Frost

EN	User manual	P. 4
FR	Manuel d'utilisation	P. 21
ES	Manual de instrucciones	p. 40
PT	Manual de utilização	P. 58
PL	Instrukcja obsługi	S. 76
HU	Használati utasítás	94. o.
RO	Manual de instrucțiuni	P. 112
RU	Руководство пользователя	C. 130
UA	Довідник користувача	C. 149



EN

FR

ES

PT

PL

HU

RO

RU

UA

CONTENT OVERVIEW:

1. SAFETY INSTRUCTIONS	P.4
2. TECHNICAL SPECIFICATIONS	P.9
3. PROPER USE OF FREEZER	P.9
4. STRUCTURE AND FUNCTIONS	P.15
5. MAINTENANCE AND CARE OF THE REFRIGERATOR	P.18
6. TROUBLE SHOOTING	P.19

1. SAFETY INSTRUCTIONS

1.1. WARNING



1. **Warning : risk of fire / flammable materials.**
2. This appliance is Intended to be used in household and similar applications such as staff kitchen areas in shops, offices and other working environments; farm houses and by clients in hotels, motels and other residential type environments; bed and breakfast type environments; catering and similar non-retail applications.
3. This appliance is not intended for use by persons (including children) with reduced physical, sensory or mental capabilities, or lack of experience and knowledge, unless they have been given supervision or instruction concerning use of the appliance by a person responsible for their safety.)
4. Children should be supervised to ensure that they do not play with the appliance.
5. If the supply cord is damaged, it must be replaced by the manufacturer, its service agent or similarly qualified persons in order to avoid a hazard.
6. Do not store explosive substances such as aerosol cans with a flammable propellant in this appliance.
7. The appliance has to be unplugged after use and before carrying out user maintenance on the appliance.
8. Warning: Keep ventilation openings, in the appliance enclosure or in the built-in structure, clear of obstruction.
9. Warning: Do not use mechanical devices or other means to accelerate the defrosting process, other than those recommended by the manufacturer.
10. Warning: Do not damage the refrigerant circuit.
11. Warning: Do not use electrical appliances inside the food storage compartments of the appliance, unless they are of the type recommended by the manufacturer.
12. Warning: Please abandon the refrigerator according to local regulators for its use flammable blowing gas and refrigerant.
13. Warning: When positioning the appliance, ensure the supply cord is not trapped or damaged.
14. Warning: Do not locate multiple portable socket-outlets or portable power supplies at the rear of the appliance.
15. Do not use extension cords or ungrounded (two prong) adapters.
16. Danger: Risk of child entrapment. Before you throw away your old refrigerator or freezer:
 - Take off the doors.
 - Leave the shelves in place so that children may not easily climb inside.
17. The refrigerator must be disconnected from the source of electrical supply before attempting the installation of accessory.
18. Refrigerant and cyclopentane foaming material used for the appliance are flammable. Therefore, when the appliance is scrapped, it shall be kept away from any fire source and be recovered by a special recovering company with corresponding qualification other than be disposed by combustion, so as to prevent damage to the environment or any other harm.
19. For EN standard: This appliance can be used by children aged from 8 years and above and persons with reduce physical sensory or mental capabilities or lack of experience and knowledge

If they have been given supervision or instruction concerning use of the appliance in a safe way and understand the hazards involved. Children shall not play with the appliance. Cleaning and user maintenance shall not be made by children without supervision. Children aged from 3 to 8 years are allowed to load and unload refrigerating appliances.

20. The necessity that, for doors or lids fitted with locks and keys, the keys be kept out of the reach of children and not in the vicinity of the refrigerating appliance, in order to prevent children from being locked inside.



21. To avoid contamination of food, please respect the following instructions:

- Opening the door for long periods can cause a significant increase of the temperature in the compartments of the appliance.
- Clean regularly surfaces that can come in contact with food and accessible drainage systems.
- Clean water tanks if they have not been used for 48 h; flush the water system connected to a water supply if water has not been drawn for 5 days, (note 1)
- Store raw meat and fish in suitable containers in the refrigerator, so that it is not in contact with or drip onto other food.
- Two-star frozen-food compartments are suitable for storing pre-frozen food, storing or making ice-cream and making ice cubes. (note 2)
- One-, two- and three-star compartments are not suitable for the freezing of fresh food, (note 3)
- For appliances without a 4-star compartment: this refrigerating appliance is not suitable for freezing foodstuffs, (note 4)
- If the refrigerating appliance is left empty for long periods, switch off, defrost, clean, dry, and leave the door open to prevent mould developing within the appliance.

Note 1,2,3,4: Please confirm whether it is applicable according to your product compartment type.

22. For a freestanding appliance: this refrigerating appliance is not intended to be used as a built-in appliance.

1.2. MEANING OF SAFETY WARNING SYMBOLS

 Prohibition symbol	This is a prohibition symbol. Any incompilance with instructions marked with this symbol may result in damage to the product or endanger the personal safety of the user.
 Warning symbol	This is a warning symbol. It is required to operate in strict observance of instructions marked with this symbol; or otherwise damage to the product or personal injury may be caused.
 Note symbol	This is a cautioning symbol. Instructions marked with this symbol require special caution. Insufficient caution may result in slight or moderate injury, or damage to the product.

This manual contains lots of important safety information which shall be observed by the users.

1.3. ELECTRICITY RELATED WARNINGS

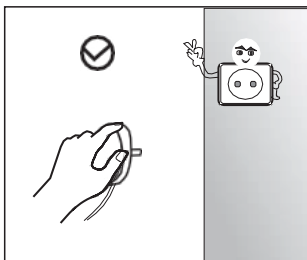

- Do not pull the power cord when pulling the power plug of the refrigerator. Please firmly grasp the plug and pull out it from the socket directly.
- To ensure safe use, do not damage the power cord or use the power cord when it is damaged or worn.

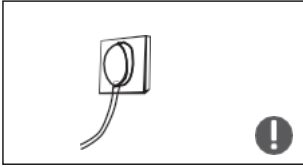

- Please use a dedicated power socket and the power socket shall not be shared with other electrical appliances. The power plug should be firmly contacted with the socket or else fires might be caused.
- Please ensure that the grounding electrode of the power socket is equipped with a reliable grounding line.



- Please turn off the valve of the leaking gas and then open the doors and windows in case of leakage of gas and other flammable gases. Do not unplug the refrigerator and other electrical appliances considering that spark may cause a fire.

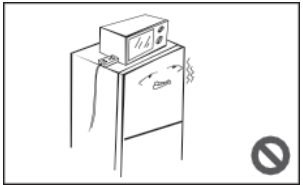

- Do not use electrical appliances on the top of the appliance, unless they are of the type recommended by the manufacturer.

1.4. WARNINGS FOR USING

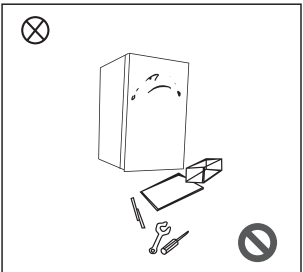

- Do not arbitrarily disassemble or reconstruct the refrigerator, nor damage the refrigerant circuit; maintenance of the appliance must be conducted by a specialist
- Damaged power cord must be replaced by the manufacturer, its maintenance department or related professionals in order to avoid danger.

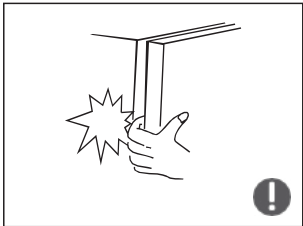

- The gaps between refrigerator doors and between doors and refrigerator body are small, be noted not to put your hand in these areas to prevent from squeezing the finger. Please be gentle when close the refrigerator door to avoid falling articles.
- Do not pick foods or containers with wet hands in the freezing chamber when the refrigerator is running, especially metal containers in order to avoid frostbite.



- Do not allow any child to get into or climb the refrigerator; otherwise suffocation or falling injury of the child may be caused.

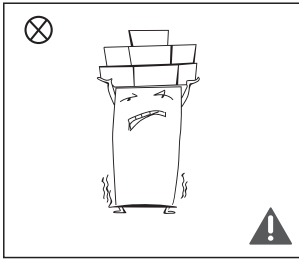

- Do not place heavy objects on the top of the refrigerator considering that objects may fall when close or open the door, and accidental injuries might be caused.

1.5. WARNINGS FOR PLACEMENT

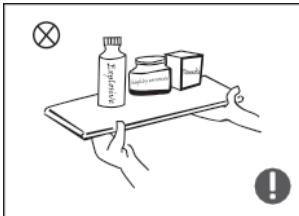

- Do not put flammable, explosive, volatile and highly corrosive items in the refrigerator to prevent damages to the product or fire accidents.
- Do not place flammable items near the refrigerator to avoid fires.

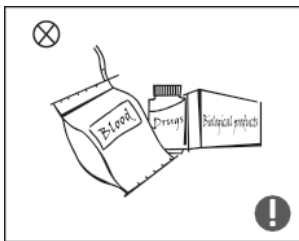

- The refrigerator is intended for household use, such as storage of foods; it shall not be used for other purposes, such as storage of blood, drugs or biological products, etc.

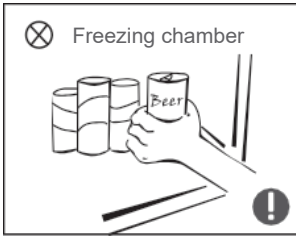

- Do not store beer, beverage or other fluid contained in bottles or enclosed containers in the freezing chamber of the refrigerator; or otherwise the bottles or enclosed containers may crack due to freezing to cause damages.

1.6. WARNINGS FOR ENERGY

Warning for energy

1. Refrigerating appliances might not operate consistently (possibility of defrosting of contents or temperature becoming too warm in the frozen food compartment) when sited for an extended period of time below the cold end of the range of temperatures for which the refrigerating appliance is designed.
2. The fact that effervescent drinks should not be stored in food freezer compartments or cabinets or in low-temperature compartments or cabinets, and that some products such as water ices should not be consumed too cold;
3. The need to not exceed the storage time(s) recommended by the food manufacturers for any kind of food and particularly for commercially quick-frozen food in food-freezer and frozen-food storage compartments or cabinets;
4. The precautions necessary to prevent an undue rise in the temperature of the frozen food while defrosting the refrigerating appliance, such as wrapping the frozen food in several layers of newspaper.
5. The fact that a rise in temperature of the frozen food during manual defrosting, maintenance or cleaning could shorten the storage life.

1.7. WARNINGS FOR DISPOSAL



Refrigerant and cyclopentane foaming material used for the refrigerator are flammable. Therefore, when the refrigerator is scrapped, it shall be kept away from any fire source and be recovered by a special recovering company with corresponding qualification other than be disposed by combustion, so as to prevent damage to the environment or any other harm.



When the refrigerator is scrapped, disassemble the doors, and remove gasket of Odour and shelves; put the doors and shelves in a proper place, so as to prevent trapping of any child.



Correct Disposal of this product:

This marking indicates that this product should not be disposed with other household wastes. To prevent possible harm to the environment or human health from uncontrolled waste disposal, recycle it responsibly to promote the sustainable reuse of material resources. To return your used device, please use the return and collection systems or contact the retailer where the product was purchased. They can take this product for environmental safe recycling.

2. TECHNICAL SPECIFICATIONS

Power supply:	220-240 V~
Rated current:	0.6 A
Annual energy consumption:	234 kWh/a
Total volume:	238 L
Four-star compartment volume:	238 L
Protection class:	I
Climate classification:	SN/N/ST/T
Rated defrost heater:	280 W(230V)
Refrigerant and inject amount:	R600a/48g
Freezing capacity:	11.1 kg/24h
Dimensions (H x L x W):	1722*632*595 mm
Net weight:	63 kg
Frequency:	50 Hz

3. PROPER USE OF FREEZER

3.1. PLACEMENT

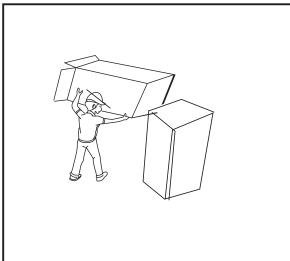

- Before use, remove all packing materials, including bottom cushions, foam pads and tapes inside of the refrigerator; tear off the protective film on the doors and the refrigerator body.

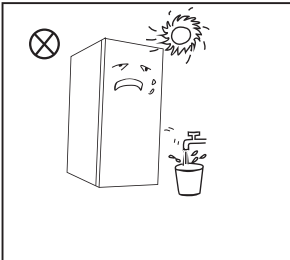

- Keep away from heat and avoid direct sunlight. Do not place the freezer in moist or watery places to prevent rust or reduction of insulating effect.
- Do not spray or wash the refrigerator; do not put the refrigerator in moist places easy to be splashed with water so as not to affect the electrical insulation properties of the refrigerator.

EN

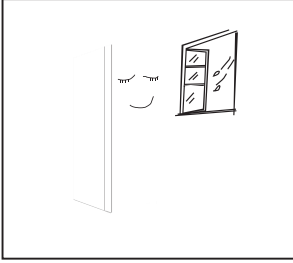

- The refrigerator is placed in a well-ventilated indoor place; the ground shall be flat, and sturdy (rotate left or right to adjust the wheel for levelling if unstable).

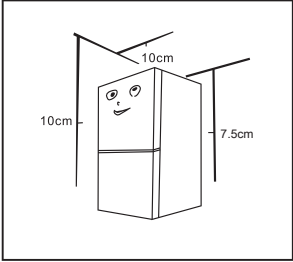

- The top space of the refrigerator shall be greater than 10cm, the refrigerator should be placed against a wall with a free distance more than 10cm on the both side to facilitate heat dissipation, and the back of appliances is intended to be placed against a wall with a free distance not exceeding 7.5 cm.

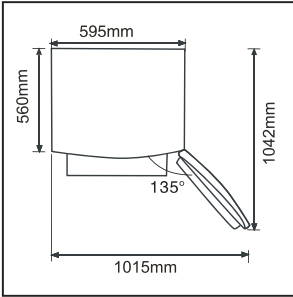

- Spare enough space for convenient opening of the doors and drawers or statement by the distributor.



Precautions before installation:

Before installation or adjusting of accessories, it shall be ensured that the refrigerator is disconnected from power.

Precautions shall be taken to prevent fall of the handle from causing any personal injury

3.2. DOOR HANDLE INSTALLATION

Precautions shall be taken to prevent fall of the handle from causing any personal injury.

List of tools to be provided by the user



Cross screwdriver

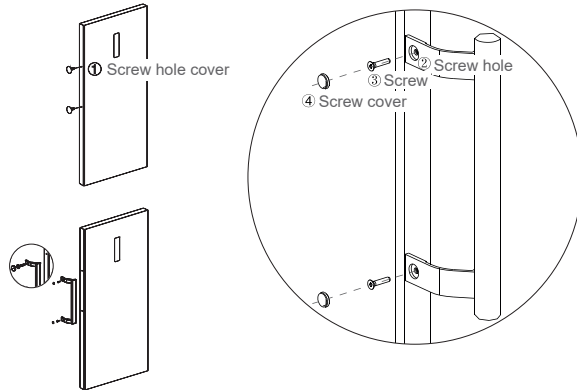

(The picture above is only for reference. The actual configuration will depend on the physical product or statement by the distributor)

Assembly steps:

- a. Remove the screw hole caps ① from the door, and use cross screwdriver to fix screws ③ into the screw hole ② tightly.
- b. Assemble the screw hole caps ④ on the screw hole of handle.
- c. The reverse operation is for disassembly

3.3. LEVELLING FEET

Schematic diagram of the levelling feet

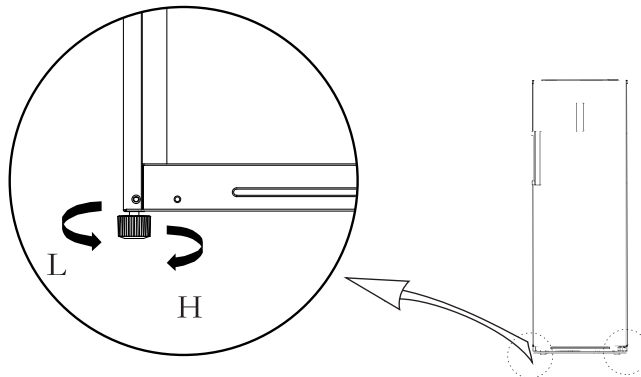





(The picture above is only for reference. The actual configuration will depend on the physical product or statement by the distributor)

Adjusting procedures:

- a. Turn the feet clockwise to raise the refrigerator;
- b. Turn the feet counterclockwise to lower the refrigerator;
- c. Adjust the right and left feet based on the procedures above to a horizontal level.

3.4. DOOR RIGHT-LEFT CHANGE (OPTIONAL)

List of tools to be provided by the user			
	Cross screwdriver		Putty knife thin-blade screwdriver
	5/16" socket and ratchet		Masking tape

Parts to be used for door reverse			
SN	Parts	Quantity	Notes
1	Shaft sleeve	1	Pre-installed on the refrigerator and to be used when changing the door
2	Upper hinge screw	1	Pre-installed on the refrigerator and to be used when changing the door
3	Right stopper	1	Pre-installed on the refrigerator, removed when the door is reversed, and kept for future use
4	Hinge cover assembly	1	Pre-installed on the refrigerator, removed when the door is reversed, and kept for future use
5	Pillar switch	1	Pre-installed on the refrigerator and to be used when changing the door
6	Left hinge cover	1	Pre-installed on the refrigerator, removed when the door is reversed, and kept for future use
7	Right upper hinge	1	Pre-installed on the refrigerator, removed when the door is reversed, and kept for future use
8	Adjustable foot	1	Pre-installed on the refrigerator and to be used when changing the door
9	Adjustable foot	3	Left upper hinge/Left upper hinge cover/Leftstopper
10	Lower hinge assembly	1	Pre-installed on the refrigerator and to be used when changing the door
11	Lower hinge screw	2	Pre-installed on the refrigerator and to be used when changing the door
12	End cover plate	1	Pre-installed on the refrigerator and to be used when changing the door
13	End cover plate	1	Pre-installed on the refrigerator and to be used when changing the door

1. Power off the refrigerator, and remove all objects from the door trays.
2. Dismantle the screw hole caps ,screws and handle, and remove the plastic screw hole caps from the other side.please refer to chapter 2.2.

3. Dismantle the upper hinge cover, screws and upper hinge, and remove the hole cover from the other side, unplug the wiring connector on the right side of refrigerator top (①,②,③ wiring connector).
4. Dismantle the door and right bottom hinge assembly (hinge shaft&adjustable foot&hinge), disassemble the right bottom hinge assembly,and assemble the hinge shaft and adjustable foot on the other side of hinge, then assemble the whole hinge assembly on the other side of refrigerator.

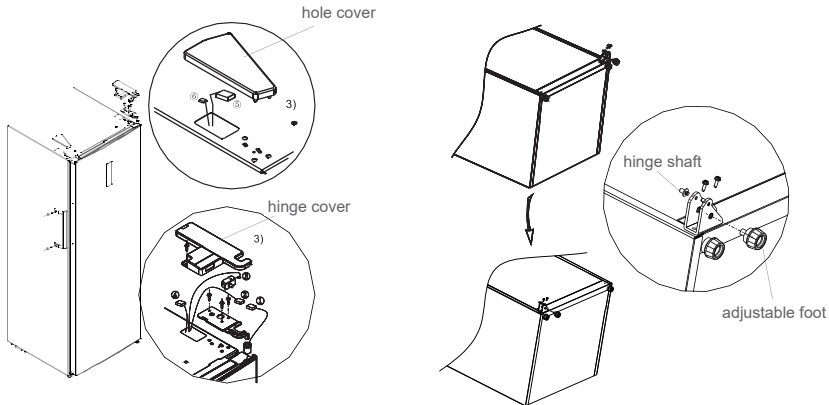

5. Remove the door upper cover, install the upper hinge sleeve , door signal line to the other side and install the door upper cover.
Dismantle the right door stopper,sleeve pipe from the right bottom of door, insert the sleeve pipe into hinge hole of left bottom of door, and take out left door stopper from the accessory bag, and assemble it on left bottom of door, the right door stopper could be reserved for future use.

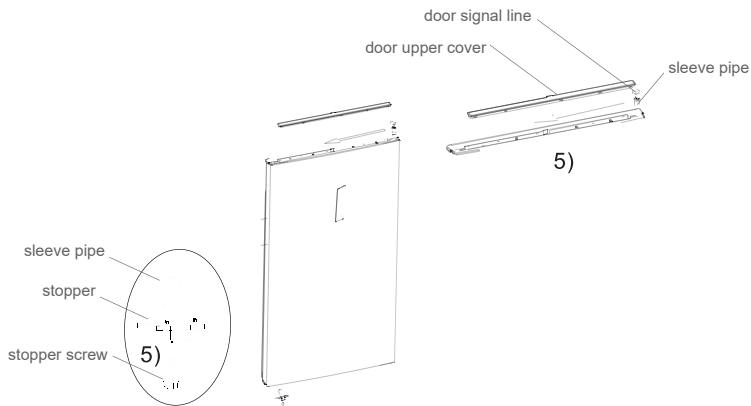

6. Take out of the left top hinge,left top hinge cover from accessories package;
Place the door on bottom hinge ,and mount left top hinge.
Dismantle the pillar switch from the hinge cover assembly ,and palce on the left upper hinge cover;
Connect signal line terminal ⑤ with signal line terminal ①,connect signal line terminal ⑥ to the door switch connect signal line terminal ② with signal line terminal ④; Mount top hinge cover and hole cover.

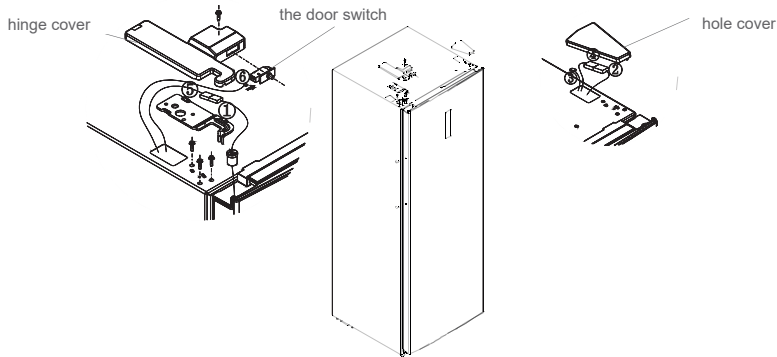

7. For the assembly of handle, please refer to chapter 2.2.

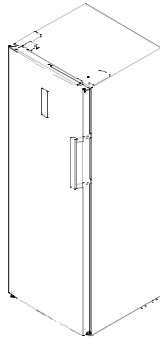

3.5. STARTING

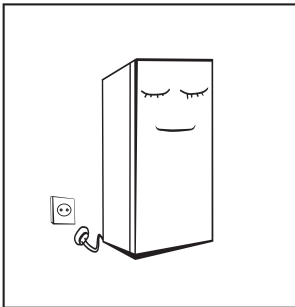

- Before initial start, keep the refrigerator still for two hours before connecting it to power supply.
- Before putting any fresh or frozen foods, the refrigerator shall have run for 2-3 hours, or for above 4 hours in summer when the ambient temperature is high.
- Please pull out the plug in case of power failure or cleaning. Do not connect the freezer to power supply within five minutes to prevent damages to the compressor due to successive starts.

3.6. ENERGY SAVING TIPS

- The appliance should be located in the coolest area of the room, away from heat producing appliances or heating ducts, and out of the direct sunlight.
- Let hot foods cool to room temperature before placing in the appliance. Overloading the appliance forces the compressor to run longer. Foods that freeze too slowly may lose quality, or spoil.

- Be sure to wrap foods properly, and wipe containers dry before placing them in the appliance. This cuts down on frost build-up inside the appliance.
- Appliance storage bin should not be lined with aluminum foil, wax paper, or paper toweling. Liners interfere with cold air circulation, making the appliance less efficient.
- Organize and label food to reduce door openings and extended searches. Remove as many items as needed at one time, and close the door as soon as possible.

4. STRUCTURE AND FUNCTIONS

4.1. KEY COMPONENTS

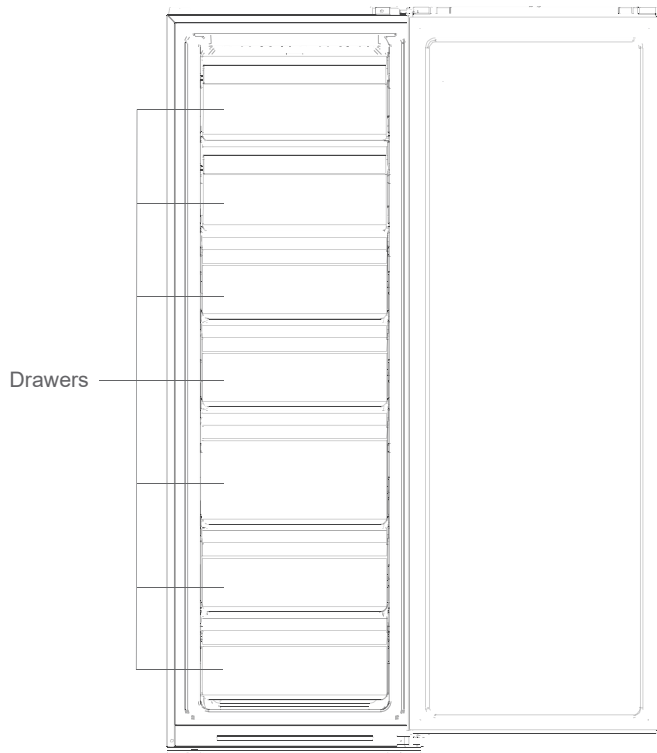

(The picture above is only for reference. The actual configuration will depend on the physical product or statement by the distributor)

Refrigerator

- The refrigerator is suitable for storage of a variety of fruits, vegetables, beverages and other food consumed in the short term, suggested storage time 3 days to 5 days.
- Cooking foods shall not be put in the refrigerating chamber until cooled to room temperature.
- Foods are recommended to be sealed up before putting into the refrigerator.

Freezer

- The freezer may keep food fresh for a long time and it is mainly used to store frozen foods and making ice.
- The freezing chamber is suitable for storage of meat, fish, rice balls and other foods not to be consumed in short term.

- Chunks of meat are preferably to be divided into small pieces for quick freezing and easy access. Please be noted food shall be consumed within the shelf time. Drawers, food boxes, shelves, etc. placed according to the position in the picture above are the most energy efficient. The appliance has the function of refrigerator -freezer transition, by operating on display panel, end-consumers could select refrigerator or freezer in accordance with their requirement.

4.2. FUNCTIONS

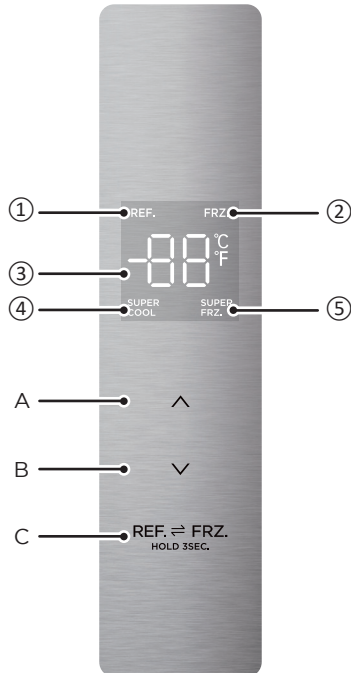

(The picture above is only for reference. The actual configuration will depend on the physical product or statement by the distributor)

Display

- | | |
|-----------------------------|------------------------|
| 1. Refrigerating icon | 4. Super cool icon |
| 2. Freezer icon | 5. Super freezing icon |
| 3. Temperature display icon | |

Key

- | | |
|----------------------------|-------------------------------|
| A. Temperature up button | C. Temperature zone selection |
| B. Temperature down button | |

- When power on the refrigerator for the 1st time, the whole display panel will shine for 3 seconds. Then the display panel enters the normal display. The first time for using the refrigerator, the default set temperatures is -20°C.

2. When the error occurs, the display panel shows the error code. Otherwise, the display panel shows the set temperature.
3. Generally, the setting data will take effect after 30s without door opening action or key operation, and the display panel will go out after 30s. When the display panel is not lit, the display panel will normally light up if there is a key operation.
The display panel will light up in case of error with "visible error code", then the display panel will go out after 30s.
4. Press the button REF. FRZ. HOLD 3SEC for 3 seconds to achieve Fridge/Freezer conversion.
5. Press the temperature up button "▲" can adjust the temperature, each click of the temperature up button "▲", the set temperature will be rised 1°C; Press the temperature down button "▼" can adjust the temperature, each click of the temperature down button "▼", the set temperature will be reduced 1°C; The temperature setting range of refrigerating chamber is 2~8°C. When the temperature is adjusted to the boundary value, the refrigerator will sound an alarm if the temperature up button "▲" or the temperature up button "▼" still have been pressed.
6. Press the temperature up button "▲" can adjust the temperature, each click of the temperature up button "▲", the set temperature will be rised 1°C; Press the temperature down button "▼" can adjust the temperature, each click of the temperature down button "▼", the set temperature will be reduced 1°C; The temperature setting range of freezing chamber is -16~-24°C. When the temperature is adjusted to the boundary value, the refrigerator will sound an alarm if the temperature up button "▲" or the temperature up button "▼" still have been pressed.
7. Set the Super cooling mode: after the temperature of the refrigeration room is adjusted to 2°C, press the temperature down button "▼" to enter the super cooling mode. In the super cooling mode, the temperature of the refrigerating chamber is automatically set to 2°C.
8. Exit the Super cooling mode: press the temperature up button "▲" to exit the super cooling mode or automatically exit the super cooling mode after 6h. After exiting the super cooling mode, the temperature of the refrigerator will automatically return to the temperature set before the super cooling mode.
9. Set the super freezing mode: after the temperature of the freezing chamber is adjusted to -24°C, press the temperature down button "▼" to enter the super freezing mode. In the super freezing mode, the temperature of the freezing chamber is automatically set to -24°C.
10. Exit the super freezing mode: press the temperature up button "▲" to exit the super freezing mode or automatically exit the super freezing mode after 24h. After exiting the super freezing mode, the freezing chamber temperature will automatically return to the temperature set before the super freezing mode.
11. Opening alarm control
If the door is not closed in two minutes, the buzzer will sound until the door is closed. Press any one button to stop the buzzer alarm.
12. Fault indication
The following warnings appearing on the dispaly indicate corresponding faults of the refrigerator. The user shall contact a maintenance specialist for maintenance, so as to ensure optimized operation of the appliance.

Fault code	Fault description
E2	Temperature sensor failure of Refrigerating / freezing chamber
E5	Deforst sensor detection circuit error
E6	Communication error
E7	Ambient temperature sensor error

Note: The quick-freezing function is designed to maintain the nutritional value of the food in the freezer. It can freeze the food in the shortest time. If a large amount of food is frozen at one time, it is recommended that the user turn on the quick-freezing function and put the food in. At this time, the freezing speed of the freezer compartment is increased, which can quickly freeze the food, effectively lock the nutrition of the food, and facilitate storage.

5. MAINTENANCE AND CARE OF THE REFRIGERATOR

5.1. OVERALL CLEANING

- Dusts behind the refrigerator and on the ground shall be timely cleaned to improve the cooling effect and energy saving.
- Check the door gasket regularly to make sure there are no debris. Clean the door gasket with a soft cloth dampened with soapy water or diluted detergent.
- The interior of the refrigerator should be cleaned regularly to avoid odor.
- Please turn off the power before cleaning interior, remove all foods, drinks .shelves, drawers, etc.
- Use a soft cloth or sponge to clean the inside of the refrigerator, with two tablespoons of baking soda and a quart of warm water. Then rinse with water and wipe clean. After cleaning, open the door and let it dry naturally before turning on the power.
- For areas that are difficult to clean in the refrigerator (such as narrow sandwiches, gaps or comers), it is recommended to wipe them regularly with a soft rag, soft brush, etc. and when necessary, combined with some auxiliary tools (such as thin sticks) to ensure no contaminants or bacterials accumulation in these areas.
- Do not use soap, detergent, scrub powder, spray cleaner, etc., as these may cause odors in the interior of the refrigerator or contaminated food.
- Clean the bottle frame, shelves and drawers with a soft cloth dampened with soapy water or diluted detergent. Dry with a soft cloth or dry naturally.
- Wipe the outer surface of the refrigerator with a soft cloth dampened with soapy water, detergent, etc., and then wipe dry.
- Do not use hard brushes, clean steel balls, wire brushes, abrasives (such as toothpastes), organic solvents (such as alcohol, acetone, banana oil, etc.), boiling water, acid or alkaline items, which may damage the fridge surface and interior. Boiling water and organic solvents such as benzene may deform or damage plastic parts.
- Do not rinse directly with water or other liquids during cleaning to avoid short circuits or affect electrical insulation after immersion.



Please unplug the refrigerator for defrost and cleaning.

5.2. DEFROSTING

- The refrigerator is made based on the air-cooling principle and thus has automatic defrosting function. Frost formed due to change of season or temperature may also be manually removed by disconnection of the appliance from power supply or by wiping with a dry towel.

5.3. OUT OF OPERATION

- Power failure: In case of power failure, even if it is in summer, foods inside the appliance can be kept for several hours; during the power failure, the times of door opening shall be reduced, and no more fresh food shall be put into the appliance.
- Long-time nonuse: The appliance shall be unplugged and then cleaned; then the doors are left open to prevent odor.
- Moving: Before the refrigerator is moved, take all objects inside out, fix the glass partitions, vegetable holder, freezing chamber drawers and etc. with tape, and tighten the levelling feet; close the doors and fix them with tape. During moving, the appliance shall not be laid upside down or horizontally, or be vibrated; the inclination during movement shall be no more than 45°.



The appliance shall run continuously once it is started. Generally, the operation of the appliance shall not be interrupted; otherwise the service life may be impaired.

6. TROUBLE SHOOTING

EN

You may try to solve the following simple problems by yourself. If them cannot be solved, please contact the after-sales department.

Failed operation	<p>Check whether the appliance is connected to power or whether the plug is in well contact.</p> <p>Check whether the voltage is too low.</p> <p>Check whether there is a power failure or partial circuits have tripped.</p>
Odor	<p>Odorous foods shall be tightly wrapped.</p> <p>Check whether there is any rotten food.</p> <p>Clean the inside of the refrigerator.</p>
Long-time operation of the compressor	<p>Long operation of the refrigerator is normal in summer when the ambient temperature is high.</p> <p>It is not suggestible having too much food in the appliance at the same time.</p> <p>Food shall get cool before being put Into the appliance The doors are opened too frequently.</p>
Light fails to get lit	<p>Check whether the refrigerator is connected to power supply and whether the illuminating light is damaged.</p> <p>Have the light replaced by a specialist.</p>
Doors cannot be properly closed	<p>The door is stuck by food packages.</p> <p>Too much food is placed.</p> <p>The refrigerator is tilted.</p>
Loud noise	<p>Check whether the floor is level and whether the refrigerator is placed stably.</p> <p>Check whether accessories are placed at proper locations.</p>
Door seal fails to be tight	<p>Remove foreign matters on the door seal Heat the door seal and then cool it for restoration. (or blow it with an electrical drier or use a hot towel for heating)</p>
Water pan overflows	<p>There is too much food in the chamber or food stored contains too much water,resulting in heavy defrosting.</p> <p>The doors are not closed properly, resulting in frosting due to entry of air and increased water due to defrosting.</p>
Hot housing	<p>Heat dissipation of the built-in condenser via the housing, which is normal.</p> <p>When housing becomes hot due to high ambient temperature, storage of too much food or shutdown of the compressor is shut down, provide sound ventilation to facilitate heat dissipation.</p>
Surface condensation	<p>Condensation on the exterior surface and door seals of the refrigerator is normal when the ambient humidity is too high.</p> <p>Just wipe the condensate with a clean towel.</p>
Abnormal noise	<p>Buzz: The compressor may produce buzzes during operation, and the buzzes are loud particularly upon start or stop. This is normal.</p> <p>Creak: Refrigerant flowing inside of the appliance may produce creak, which is normal.</p>

Table 1 Climate classes

Class	Symbol	Ambient temperature range °C
Extended temperate	SN	+ 10 to + 32
Temperate	N	+ 16 to + 32
Subtropical	ST	+ 16 to + 38
Tropical	T	+ 16 to + 43

Extended temperate: this refrigerating appliance is intended to be used at ambient temperatures ranging from 10 °C to 32 °C;

temperate: this refrigerating appliance is intended to be used at ambient temperatures ranging from 16 °C to 32 °C;

Subtropical: this refrigerating appliance is intended to be used at ambient temperatures ranging from 16 °C to 38 °C;

Tropical: this refrigerating appliance is intended to be used at ambient temperatures ranging from 16 °C to 43 °C;

Special for new European standard:

The ordered parts in the following table can be acquired from channel

Ordered Part	Provided by	Minimum Time Required for Provision
Thermostats	Professional maintenance personnel	At least 7 years after the last model is launched on the market
Temperature sensors	Professional maintenance personnel	At least 7 years after the last model is launched on the market
Printed circuit boards	Professional maintenance personnel	At least 7 years after the last model is launched on the market
Light sources	Professional maintenance personnel	At least 7 years after the last model is launched on the market
Door handles	Professional repairers and final users	At least 7 years after the last model is launched on the market
Door hinges	Professional repairers and final users	At least 7 years after the last model is launched on the market
Trays	Professional repairers and final users	At least 7 years after the last model is launched on the market
Baskets	Professional repairers and final users	At least 7 years after the last model is launched on the market
Door gaskets	Professional repairers and final users	At least 10 years after the last model is launched on the market

- The shortest period for providing after-sales spare parts is 15 working days.
- The model information and model identification in the product database can be obtained by scanning the web link on the QR code (if any) on the product energy efficiency label.

Dear customer

1. If you want to return or replace the product, please contact the store where you buy. (Remember to bring the purchase invoice)
2. If your product breaks down which needs to repair, please contact after-sales service provider.

TABLE DES MATIÈRES :

1. CONSIGNES DE SÉCURITÉ	P.21
2. CARACTÉRISTIQUES TECHNIQUES	P.26
3. UTILISATION PRÉVUE DU CONGÉLATEUR	P.27
4. STRUCTURE ET FONCTIONS	P.33
5. MAINTENANCE ET ENTRETIEN DU RÉFRIGÉRATEUR	P.36
6. DÉPANNAGE	P.38

FR

1. CONSIGNES DE SÉCURITÉ

1.1. AVERTISSEMENT



- Avertissement : risque d'incendie / matériaux inflammables.**
- Cet appareil est conçu pour une utilisation domestique et d'autres utilisations similaires telles que : dans des espaces cuisine pour le personnel de magasins, bureaux et autres environnements de travail ; fermes ; par des clients d'hôtels, motels et autre environnement de type résidentiel ; chambres d'hôte ; restauration et autres utilisations similaires non commerciales.
- Cet appareil n'est pas conçu pour être utilisé par des personnes (y compris les enfants) dont les capacités physiques, sensorielles ou mentales sont réduites, ou des personnes dénuées d'expérience ou de connaissance, sauf si elles ont pu bénéficier, par l'intermédiaire d'une personne responsable de leur sécurité, d'une surveillance ou d'instructions préalables concernant l'utilisation de l'appareil.
- Il convient de surveiller les enfants pour s'assurer qu'ils ne jouent pas avec l'appareil.
- Si le cordon d'alimentation est endommagé, il doit être remplacé par le fabricant, son agent de réparation ou des personnes de qualification similaire, pour des raisons de sécurité.
- Ne conservez pas de substances explosives (ex : bombes aérosols à gaz propulseur inflammable) dans cet appareil.
- L'appareil doit être débranché après utilisation et avant d'effectuer des travaux d'entretien sur l'appareil.
- Avertissement : Veillez à ce que les ouvertures de ventilation dans l'enceinte de l'appareil ou dans la structure intégrée restent bien dégagées.
- Avertissement : N'utilisez pas d'appareils mécaniques ou d'autres moyens pour accélérer le processus de dégivrage autres que ceux recommandés par le fabricant.
- Avertissement : N'endommagez pas le circuit frigorifique.
- Avertissement : N'utilisez pas d'appareils électriques à l'intérieur des compartiments de conservation des aliments de l'appareil, sauf s'ils sont du type recommandé par le fabricant.
- Avertissement : Mettez le réfrigérateur au rebut conformément aux réglementations locales, car il contient un agent moussant et un réfrigérant inflammables.
- Avertissement : Lorsque vous placez l'appareil, veillez à ce que le câble d'alimentation ne soit pas coincé ni endommagé.
- Avertissement : Ne placez pas plusieurs prises de courant portables ou blocs d'alimentation électriques portables derrière l'appareil.
- N'utilisez pas de rallonges ni d'adaptateurs non reliés à la terre (à deux broches).
- Danger : Un enfant peut se retrouver piégé à l'intérieur du congélateur. Avant de jeter votre ancien réfrigérateur ou congélateur :
 - Retirez les portes.
 - Laissez les étagères en place afin que les enfants ne puissent pas grimper à l'intérieur facilement.
- Le réfrigérateur doit être débranché de l'alimentation électrique avant d'essayer d'installer des accessoires.

18. Le réfrigérant et l'agent moussant en cyclopentane utilisés dans l'appareil sont inflammables. Par conséquent, lorsque l'appareil est mis au rebut, il doit être tenu à l'écart de toute source d'ignition et être récupéré par une entreprise spécialisée qui n'éliminera pas l'appareil par combustion, afin d'éviter tout dommage environnemental ou autre.

19. Pour la norme EN : Cet appareil peut être utilisé par des enfants à partir de 8 ans et par des personnes ayant des capacités physiques, sensorielles ou mentales réduites ou manquant d'expérience et de connaissances, à condition qu'elles soient surveillées ou qu'elles aient reçu des consignes sur l'utilisation de l'appareil en toute sécurité et qu'elles comprennent les risques encourus. Les enfants ne doivent pas jouer avec l'appareil. Le nettoyage et l'entretien ne doivent pas être effectués par des enfants sans surveillance. Les enfants entre 3 et 8 ans sont autorisés à mettre des aliments dans le réfrigérateur et à les en ressortir.

20. Afin d'empêcher les enfants de rester bloqués à l'intérieur de l'appareil, les éventuelles clés des portes et couvercles munis de serrures doivent être maintenues hors de portée des enfants et ne doivent pas se trouver à proximité de l'appareil.



21. Afin d'éviter toute contamination des aliments, respectez les instructions ci-dessous :

- Ouvrir la porte pendant une durée prolongée peut causer une augmentation significative de la température dans les compartiments de l'appareil.
- Nettoyez régulièrement les surfaces pouvant entrer en contact avec les aliments et les systèmes d'évacuation accessibles.
- Nettoyez les réservoirs d'eau s'ils n'ont pas été utilisés pendant 48 h ; purgez l'eau du système raccordé à une alimentation en eau si l'eau n'a pas coulé pendant 5 jours (voir remarque 1)
- Conservez la viande et le poisson crus dans des récipients appropriés au réfrigérateur pour vous assurer qu'ils n'entrent pas en contact ou ne coulent pas sur d'autres aliments.
- Les compartiments pour aliments surgelés à 2 étoiles conviennent à la conservation d'aliments pré-congelés, à la conservation ou à la fabrication de crème glacée et à la fabrication de glaçons. (remarque 2)
- Les compartiments à 1, 2 et 3 étoiles ne conviennent pas à la congélation d'aliments frais (remarque 3)
- Pour les appareils sans compartiment 4 étoiles : cet appareil de réfrigération ne convient pas à la congélation d'aliments (remarque 4)
- Si l'appareil de réfrigération reste vide sur une longue durée, éteignez-le, dégivrez-le, nettoyez-le, séchez-le et laissez la porte ouverte pour empêcher le développement de moisissure dans l'appareil.

Remarque 1, 2, 3, 4 : Veuillez vérifier si cela est applicable selon le type de compartiment de votre produit.

22. Pour les appareils en pose libre : cet appareil de réfrigération n'est pas destiné à être utilisé comme un appareil encastré.

1.2. SIGNIFICATION DES SYMBOLES D'AVERTISSEMENT DE SÉCURITÉ

 <p>Symbole d'interdiction</p>	<p>Ceci est un symbole d'interdiction. Le non-respect des consignes marquées de ce symbole peut endommager le produit ou mettre en danger l'utilisateur.</p>
 <p>Symbole d'avertissement</p>	<p>Ceci est un symbole d'avertissement. Les consignes marquées de ce symbole doivent être strictement respectées, sinon, vous risquez d'endommager le produit ou d'entraîner des blessures.</p>
 <p>Symbole de mise en garde</p>	<p>Ceci est un symbole de mise en garde. Les consignes marquées de ce symbole nécessitent une prudence particulière. Un manque de prudence peut entraîner des blessures légères ou modérées, ou endommager le produit.</p>

Ce manuel contient de nombreuses consignes de sécurité importantes qui doivent être respectées par les utilisateurs.

1.3. AVERTISSEMENTS LIÉS À L'ÉLECTRICITÉ

FR

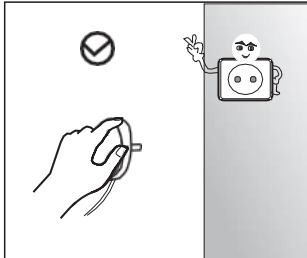

- Ne tirez pas sur le cordon d'alimentation lorsque vous débranchez la fiche du réfrigérateur. Veuillez saisir fermement la fiche et la retirer directement de la prise.
- Pour garantir une utilisation en toute sécurité, n'endommagez pas le cordon d'alimentation et ne l'utilisez pas s'il est endommagé ou usé.

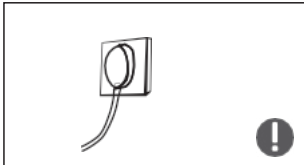

- Veuillez utiliser une prise de courant dédiée qui ne doit pas être partagée avec d'autres appareils électriques. La fiche d'alimentation doit être bien en contact avec la prise, sinon des incendies pourraient se produire.
- Veuillez vous assurer que l'électrode de mise à la terre de la prise de courant est équipée d'une ligne de mise à la terre fiable.

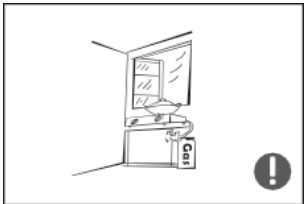

- En cas de fuite de réfrigérant et d'autres gaz inflammables, veuillez fermer la vanne de gaz puis ouvrir les portes et les fenêtres. Ne débranchez pas le réfrigérateur et les autres appareils électriques car une étincelle pourrait provoquer un incendie.

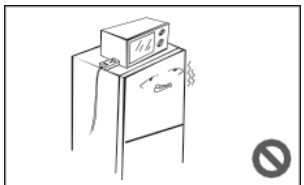

- N'utilisez pas d'appareils électriques sur le dessus du produit, sauf s'ils sont du type recommandé par le fabricant.

1.4. AVERTISSEMENTS SUR L'UTILISATION

FR

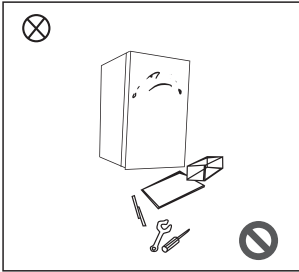

- Ne démontez pas le réfrigérateur et ne le remontez pas arbitrairement, n'endommagez pas le circuit frigorifique ; l'entretien de l'appareil doit être effectué par un spécialiste.
- Un cordon d'alimentation endommagé doit être remplacé par le fabricant, son service de maintenance ou des professionnels de qualification similaire afin d'éviter tout danger.

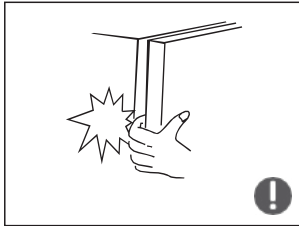

- Les espaces sont petits entre les portes du réfrigérateur et entre les portes et le corps du réfrigérateur, veillez à ne pas mettre la main dans ces zones pour éviter de vous coincer les doigts. Faites preuve de prudence lorsque vous fermez la porte du réfrigérateur pour éviter de faire tomber des articles.
- Ne récupérez pas d'aliments ou de récipients avec les mains mouillées à l'intérieur du compartiment de congélation lorsque le réfrigérateur est en marche, en particulier les récipients métalliques, afin d'éviter le risque d'engelures.



- Ne laissez pas les enfants entrer ou grimper dans le réfrigérateur ; ils risqueraient de s'y étouffer ou de se blesser en tombant.

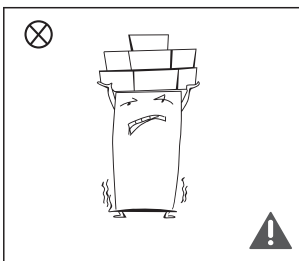

- Ne placez pas d'objets lourds sur le dessus du réfrigérateur, ceux-ci pourraient tomber lors de l'ouverture de la porte et entraîner des blessures accidentelles.

1.5. AVERTISSEMENTS LIÉS AU STOCKAGE

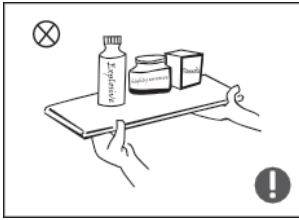

- Ne placez pas d'objets inflammables ou explosifs ni d'éléments volatils ou hautement corrosifs dans le réfrigérateur afin d'éviter d'endommager le produit ou de provoquer un incendie.
- Ne placez pas d'objets inflammables à proximité du réfrigérateur afin d'éviter les risques d'incendie.

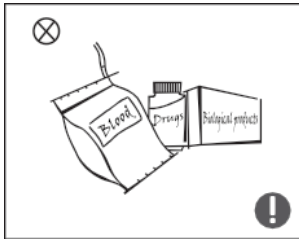

- Le réfrigérateur est destiné à un usage domestique, tel que la conservation d'aliments ; il ne doit pas être utilisé à d'autres fins, telles que le stockage de sang, de médicaments ou de produits biologiques, etc.

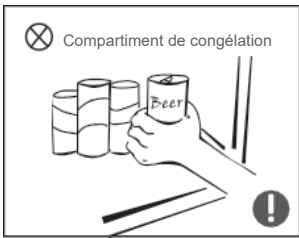

- Ne stockez pas de bière, de boissons ou d'autres liquides contenus dans des bouteilles ou des récipients fermés dans le compartiment de congélation du réfrigérateur ; sinon, les bouteilles ou les récipients fermés peuvent se fissurer à cause du gel et entraîner des dommages.

1.6. AVERTISSEMENTS SUR LA TEMPÉRATURE

Avertissements sur la température

1. Les appareils de réfrigération peuvent ne pas fonctionner normalement (décongélation du contenu ou température trop élevée dans le compartiment de congélation) lorsqu'ils sont placés pendant une période prolongée dans un endroit présentant une température inférieure à la température minimale pour laquelle ils sont conçus.
2. Les boissons effervescentes ne doivent pas être conservées dans des compartiments ou armoires de congélation alimentaire ou à basse température, et certains produits comme les glaces à l'eau ne doivent pas être consommés trop froids ;
3. Ne pas dépasser la ou les durées de stockage recommandées par les fabricants de produits alimentaires pour tout type d'aliments et en particulier pour les aliments surgelés du commerce provenant des compartiments ou armoires de congélation ;
4. Prendre les précautions nécessaires pour éviter une augmentation excessive de la température des aliments surgelés lorsque vous dégivrez l'appareil, telles que l'emballage des aliments congelés dans plusieurs couches de papier journal.
5. L'augmentation de la température des aliments surgelés pendant un dégivrage manuel, l'entretien ou le nettoyage peut raccourcir la durée de conservation.

1.7. AVERTISSEMENTS CONCERNANT L'ÉLIMINATION DES DÉCHETS

FR



Le réfrigérant et la mousse en cyclopentane utilisés dans le réfrigérateur sont inflammables. Par conséquent, lorsque le réfrigérateur est mis au rebut, il doit être tenu à l'écart de toute source d'incendie et être récupéré par une entreprise de récupération spéciale ayant la qualification correspondante autre que l'élimination par combustion, afin d'éviter tout dommage environnemental ou autre.



Lorsque le réfrigérateur est mis au rebut, démontez les portes et retirez le joint de la porte et des étagères ; placez les portes et les étagères dans un endroit approprié, afin d'éviter qu'un enfant ne se retrouve piégé.



Mise au rebut correct de ce produit :

Ce symbole signifie que ce produit ne doit pas être jeté avec les ordures ménagères. Afin d'éviter les dommages potentiels sur l'environnement et la santé humaine causés par une élimination non contrôlée des déchets, recyclez l'appareil de manière responsable afin de promouvoir le recyclage durable des ressources matérielles. Pour retourner votre appareil usagé, veuillez utiliser les systèmes de collecte et de retour ou contacter le magasin où le produit a été acheté. Ils peuvent prendre ce produit et veiller à ce qu'il soit recyclé dans le respect de l'environnement.

2. CARACTÉRISTIQUES TECHNIQUES

Alimentation :	220-240 V~
Courant nominal :	0,6 A
Consommation d'énergie annuelle :	234 kWh/a
Volume total :	238 L
Volume du compartiment quatre étoiles :	238 L
Classe de protection :	I
Classification climatique :	SN/N/ST/T
Résistance de dégivrage nominale :	280 W (230 V)
Réfrigérant et quantité d'injection :	R600a/48 g
Capacité de congélation :	11,1kg/24h
Dimensions (H x L x l) :	1722 x 632 x 595 mm
Poids net :	63 kg
Fréquence :	50 Hz

3. UTILISATION PRÉVUE DU CONGÉLATEUR

3.1. EMPLACEMENT

FR

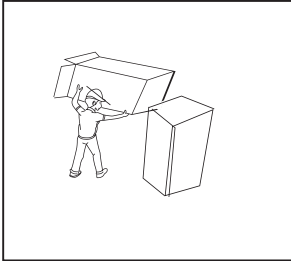

- Avant utilisation, retirez tous les matériaux d'emballage, y compris les renforts inférieurs, les coussinets en mousse et les rubans adhésifs à l'intérieur du réfrigérateur ; retirez le film protecteur sur les portes et le boîtier du réfrigérateur.

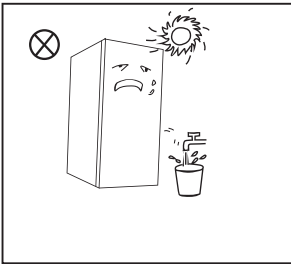

- Éviter toute exposition à chaleur et à la lumière directe du soleil. Ne placez pas le congélateur dans des endroits humides ou mouillés afin d'éviter la rouille et de ne pas nuire aux propriétés d'isolation électrique du congélateur.
- Ne vaporisez pas le réfrigérateur et ne le lavez pas ; ne placez pas le réfrigérateur dans des endroits humides susceptibles d'être éclaboussés par de l'eau afin de ne pas nuire aux propriétés d'isolation électrique du réfrigérateur.

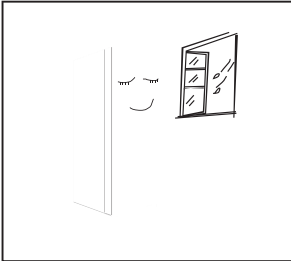

- Le réfrigérateur doit être placé à l'intérieur dans un endroit bien ventilé ; le sol doit être plat et solide (tournez les pieds de nivellement vers la gauche ou la droite si le réfrigérateur est instable).

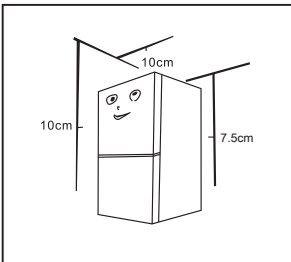

- L'espace au-dessus du réfrigérateur doit être supérieur à 10 cm, le réfrigérateur doit être placé contre un mur avec un écart de plus de 10 cm des deux côtés pour faciliter la dissipation de la chaleur, et l'arrière de l'appareil est destiné à être placé contre un mur avec un écart ne dépassant pas 7,5 cm.

FR

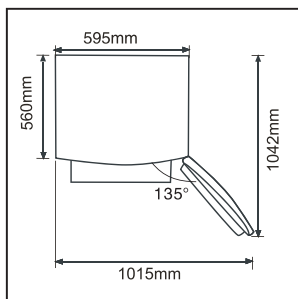

- Prévoyez suffisamment d'espace pour pouvoir ouvrir facilement les portes et les tiroirs.



Mesures de précaution avant installation :

Avant l'installation ou le réglage des accessoires, il faut s'assurer que le réfrigérateur est débranché.

Des précautions doivent être prises pour éviter que la chute de la poignée ne cause des blessures.

3.2. INSTALLATION DE LA POIGNÉE

Des précautions doivent être prises pour éviter que la chute de la poignée ne cause des blessures corporelles.

Liste des outils à fournir par l'utilisateur



Tournevis cruciforme

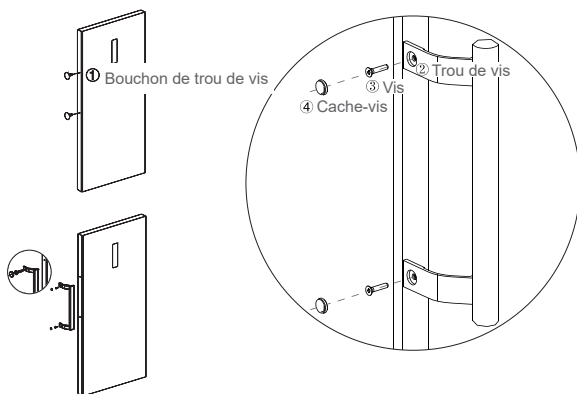

(Le schéma ci-dessus n'est fourni qu'à titre indicatif. La configuration réelle dépendra du produit physique ou de la déclaration du distributeur)

Étapes de montage :

- Retirez les bouchons des trous de vis ① de la porte et utilisez un tournevis cruciforme pour serrer les vis ③ dans les trous de vis ②.
- Assemblez les bouchons des trous de vis ④ sur le trou de vis de la poignée.
- Suivez les étapes dans l'ordre inverse pour le démontage.

3.3. PIEDS RÉGLABLES

Schéma des pieds de nivellement

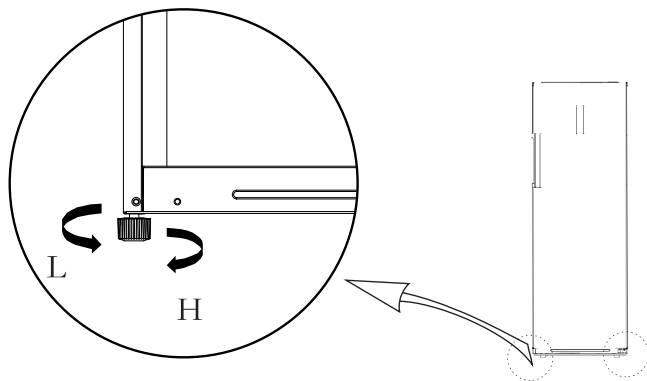





FR

(Le schéma ci-dessus n'est illustré qu'à titre indicatif. La configuration réelle dépendra du produit physique ou de la déclaration du distributeur)

Consignes de réglage :

- Tournez les pieds dans le sens horaire pour élever le réfrigérateur ;
- Tournez les pieds dans le sens antihoraire pour abaisser le réfrigérateur ;
- Réglez les pieds droit et gauche en fonction des consignes ci-dessus pour arriver à un niveau horizontal.

3.4. INVERSION DE PORTE DROITE-GAUCHE (OPTIONNEL)

Liste des outils à fournir par l'utilisateur			
	Tournevis cruciforme		Couteau à mastic, tournevis à lame fine
	Douille et cliquet 5/16"		Ruban de masquage

Pièces à utiliser pour l'inversion de porte			
SN	Pédalier	Quantité	Remarques
1	Chemise d'axe	1	Pré-installé sur le réfrigérateur et à utiliser lors de l'inversion de porte
2	Vis de charnière supérieure	1	Pré-installé sur le réfrigérateur et à utiliser lors de l'inversion de porte
3	Bouchon droit	1	Préinstallé sur le réfrigérateur, retiré lorsque la porte est inversée et conservé pour une utilisation ultérieure
4	Assemblage du couvercle de charnière	1	Préinstallé sur le réfrigérateur, retiré lorsque la porte est inversée et conservé pour une utilisation ultérieure
5	Interrupteur	1	Pré-installé sur le réfrigérateur et à utiliser lors de l'inversion de porte
6	Couvercle de la charnière gauche	1	Préinstallé sur le réfrigérateur, retiré lorsque la porte est inversée et conservé pour une utilisation ultérieure
7	Charnière supérieure droite	1	Préinstallé sur le réfrigérateur, retiré lorsque la porte est inversée et conservé pour une utilisation ultérieure
8	Pied réglable	1	Pré-installé sur le réfrigérateur et à utiliser lors de l'inversion de porte
9	Pied réglable	3	Charnière supérieure gauche/Couvercle de charnière supérieure gauche/Butée gauche
10	Assemblage de charnière inférieure	1	Pré-installé sur le réfrigérateur et à utiliser lors de l'inversion de porte
11	Vis de charnière inférieure	2	Pré-installé sur le réfrigérateur et à utiliser lors de l'inversion de porte
12	Plaque de recouvrement d'extrémité	1	Pré-installé sur le réfrigérateur et à utiliser lors de l'inversion de porte
13	Plaque de recouvrement d'extrémité	1	Pré-installé sur le réfrigérateur et à utiliser lors de l'inversion de porte

1. Éteignez le réfrigérateur et retirez tous les objets des balconnets de porte.
2. Démontez les bouchons des trous de vis, les vis et la poignée, et retirez les bouchons des trous de vis en plastique de l'autre côté. Veuillez vous référer au chapitre 2.2.
3. Démontez le couvercle de la charnière supérieure, les vis et la charnière supérieure, puis retirez le couvercle du trou de l'autre côté, débranchez le connecteur de câblage sur le côté droit du dessus du réfrigérateur (①,②,③ connecteur de câblage).
4. Démontez la porte et l'ensemble de charnière inférieure droite (arbre de charnière, pied réglable et charnière), démontez l'ensemble de charnière inférieure droite et assemblez l'arbre de charnière et le pied réglable de l'autre côté de la charnière, puis assemblez l'ensemble de la charnière de l'autre côté du réfrigérateur.

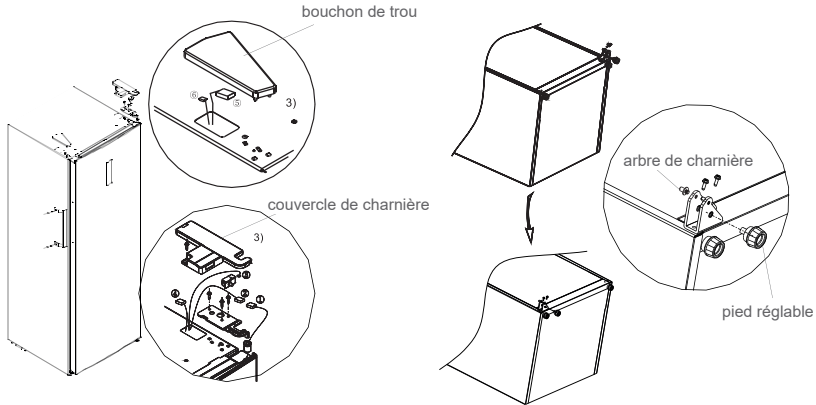

5. Retirez le couvercle supérieur de la porte, installez le manchon de charnière supérieur, le câble d'alarme de porte de l'autre côté et installez le couvercle supérieur de la porte. Démontez la butée de porte droite, le tuyau du bas droit de la porte, insérez le tuyau dans le trou de charnière du bas gauche de la porte, retirez la butée de porte gauche du sac d'accessoires et assemblez-la sur le bas gauche de la porte. La butée de porte droite peut être conservée pour une utilisation future.

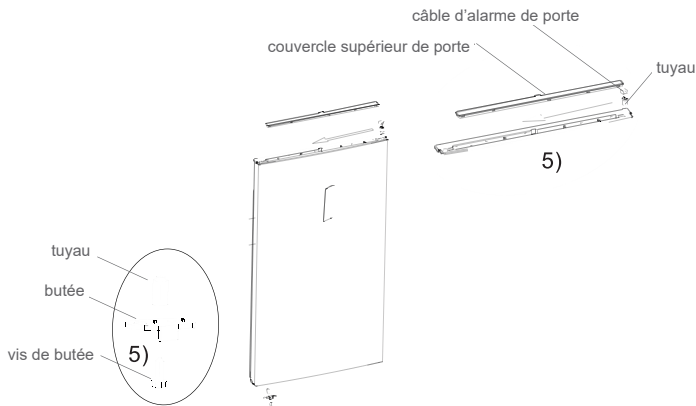

6. Retirez la charnière supérieure gauche et le couvercle de la charnière supérieure gauche du paquet d'accessoires ; Placez la porte sur la charnière inférieure et montez la charnière supérieure gauche. Démontez l'interrupteur de l'ensemble du couvercle de charnière et placez-le sur le couvercle de charnière supérieur gauche ; Connectez la borne de câble d'alarme ⑤ avec la borne de câble d'alarme ①, connectez la borne de câble d'alarme ⑥ à l'interrupteur de porte, connectez la borne de câble d'alarme ② avec la borne de câble d'alarme ④ ; Montez le couvercle de la charnière supérieure et le bouchon du trou.

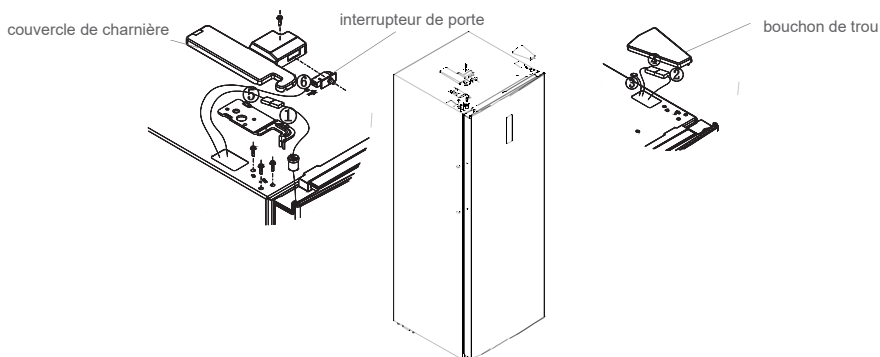

7. Pour le montage de la poignée, veuillez vous référer au chapitre 2.2.

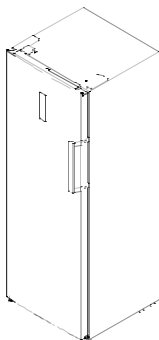

3.5. DÉMARRAGE

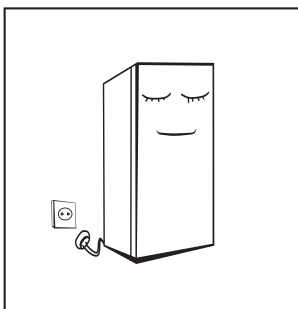

- Avant le premier démarrage, laissez le réfrigérateur immobile pendant deux heures avant de le brancher à l'alimentation électrique.
- Avant d'y mettre des aliments frais ou surgelés, le réfrigérateur doit avoir été en marche pendant 2 à 3 heures, ou pendant plus de 4 heures en été lorsque la température ambiante est élevée.
- Veuillez débrancher le réfrigérateur en cas de panne de courant ou pour le nettoyer. Ne rebranchez pas le congélateur à l'alimentation électrique dans les cinq minutes après l'avoir débranché pour éviter d'endommager le compresseur en raison de démarrages successifs.

3.6. CONSEILS D'ÉCONOMIE D'ÉNERGIE

- L'appareil doit être situé dans la partie la plus froide de la pièce, à distance des canalisations de chauffage, des appareils produisant de la chaleur et de la lumière directe du soleil.
- Attendez que les aliments chauds refroidissent à température ambiante avant de les mettre dans l'appareil. Si l'appareil est trop rempli, le compresseur est obligé de fonctionner plus longtemps. Les aliments peuvent se gâter ou perdre en qualité s'ils ne sont pas congelés assez rapidement.
- Veillez à emballer correctement les aliments et à bien essuyer les contenants avant de les mettre dans l'appareil. Cela permet de diminuer la formation de givre dans l'appareil.
- Le bac de rangement de l'appareil ne doit pas être recouvert de papier aluminium, de papier ciré ou d'essuie-tout. Les revêtements interfèrent avec la circulation de l'air froid, ce qui rend l'appareil moins efficace.
- Disposez et étiquetez les aliments de manière à réduire la fréquence d'ouverture de la porte et limiter le temps de recherche dans l'appareil. Essayez de prendre en une seule fois ce dont vous avez besoin afin de refermer la porte le plus vite possible.

4. STRUCTURE ET FONCTIONS

4.1. COMPOSANTS PRINCIPAUX

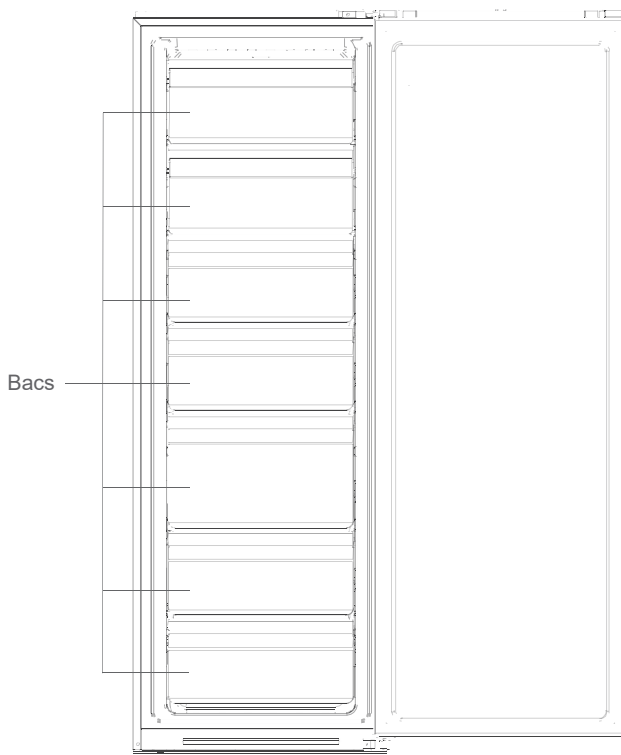

(Le schéma ci-dessus n'est illustré qu'à titre indicatif. La configuration réelle dépendra du produit physique ou de la déclaration du distributeur)

Réfrigérateur

- Le réfrigérateur convient au stockage d'une variété de fruits, légumes, boissons et autres aliments consommés à court terme, le temps de stockage suggéré est de 3 à 5 jours.
- Les aliments cuisinés ne doivent pas être placés dans le compartiment de réfrigération tant qu'ils n'ont pas refroidi à température ambiante.
- Il est recommandé de mettre les aliments dans un récipient fermé avant de les mettre au réfrigérateur.

Congélateur

- Le congélateur permet de garder les aliments frais pendant longtemps et il est principalement utilisé pour stocker des aliments surgelés et faire de la glace.
 - Le compartiment de congélation convient au stockage de viande, poisson, boulettes de riz et autres aliments non consommés à court terme.
 - Les morceaux de viande doivent de préférence être divisés en petits morceaux pour une congélation rapide et un accès facile. Veuillez noter que les aliments doivent être consommés dans le respect de leur durée de conservation.
- Lorsque les tiroirs, bacs, étagères, etc. sont placés comme sur l'image ci-dessus, ils sont les plus économes en énergie.
- L'appareil a la fonction de transition réfrigérateur-congélateur. A l'aide de l'écran, l'utilisateur peut sélectionner la fonction réfrigérateur ou congélateur en fonction de ses besoins.

4.2. FONCTIONS

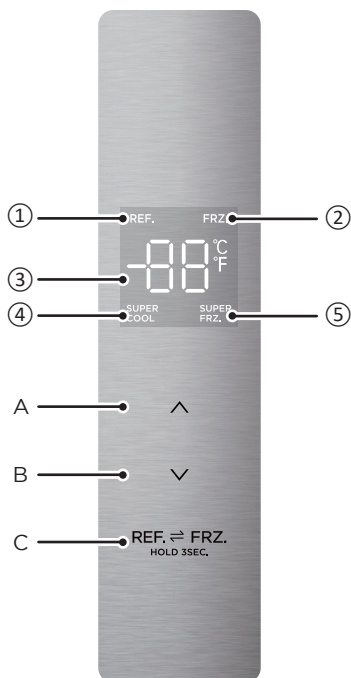

(Le schéma ci-dessus n'est illustré qu'à titre indicatif. La configuration réelle dépendra du produit physique ou de la déclaration du distributeur)

Affichage

- | | |
|--|-----------------------------------|
| 1. Icône de réfrigération | 4. Icône de super refroidissement |
| 2. Icône de congélation | 5. Icône de super congélation |
| 3. Icône d'affichage de la température | |

FR

Touche

- | | |
|--|--|
| A. Bouton d'augmentation de la température | C. Sélection de la zone de température |
| B. Bouton de baisse de la température | |

1. Lors de la première mise sous tension du réfrigérateur, l'écran brille pendant 3 secondes. Puis, l'écran passe à l'affichage normal. Lors de la première utilisation du réfrigérateur, les températures réglées par défaut sont de -20°C.
2. En cas d'erreur, l'écran affiche le code d'erreur. Sinon, l'écran affiche la température réglée.
3. Généralement, les données de réglage prendront effet après 30 s sans ouverture de porte ni actionnement de touche, et l'écran s'éteindra après 30 s. Lorsque l'écran est éteint, il s'allume après appui sur une touche.
L'écran s'allume en cas d'erreur avec « code d'erreur vis ble », puis s'éteint après 30 s.
4. Appuyez sur le bouton REF. FRZ. 10.0 SEC. pendant 3 secondes pour activer la transition réfrigérateur/ congélateur.
5. Appuyez sur le bouton d'augmentation de la température «Λ» pour régler la température, chaque appui sur le bouton d'augmentation de la température «Λ» augmente celle-ci de 1°C ; appuyez sur le bouton de baisse de la température «V» pour régler la température, chaque appui sur le bouton de baisse de la température «V» diminue celle-ci de 1°C ; la plage de réglage de la température de la chambre de réfrigération est de 2 à 8°C. Lorsque la température est ajustée à la valeur limite, le réfrigérateur déclenche une alarme en cas d'appui sur le bouton d'augmentation de la température «Λ» ou sur le bouton de baisse de la température «V».
6. Appuyez sur le bouton d'augmentation de la température «Λ» pour régler la température, chaque appui sur le bouton d'augmentation de la température «Λ» augmente celle-ci de 1°C ; appuyez sur le bouton de baisse de la température «V» pour régler la température, chaque appui sur le bouton de baisse de la température «V» diminue celle-ci de 1°C ; la plage de réglage de la température de la chambre de congélation est de -16 à -24°C. Lorsque la température est ajustée à la valeur limite, le réfrigérateur déclenche une alarme en cas d'appui sur le bouton d'augmentation de la température «Λ» ou sur le bouton de baisse de la température «V».
7. Activer le mode super refroidissement : une fois la température de la chambre de réfrigération réglée sur 2°C, appuyez sur le bouton de baisse de la température «V» pour passer en mode super refroidissement. En mode super refroidissement, la température de la chambre de réfrigération est automatiquement réglée sur 2°C.
8. Désactiver le mode super refroidissement : appuyez sur le bouton d'augmentation de la température «Λ» pour quitter le mode super refroidissement ou le quitter automatiquement après 6h. Après avoir quitté le mode super refroidissement, la température du réfrigérateur reviendra automatiquement à la température réglée avant le mode super refroidissement.
9. Activer le mode super congélation : une fois la température de la chambre de congélation réglée sur -24 °C, appuyez sur le bouton de baisse de la température «V» pour accéder au mode super congélation. En mode super congélation, la température de la chambre de congélation est automatiquement réglée sur - 24°C.
10. Désactiver le mode super congélation : appuyez sur le bouton d'augmentation de la température «Λ» pour quitter le mode super congélation ou quitter automatiquement le mode super congélation après 24h. Après avoir quitté le mode super congélation, la température de la chambre de congélation revient automatiquement à la température réglée avant le mode super congélation.

11. Alarme d'ouverture de porte
Si la porte n'est pas fermée dans les deux minutes, un signal sonore retenti jusqu'à ce que la porte soit fermée. Appuyez sur n'importe quel bouton pour arrêter l'alarme sonore.
12. Indication de dysfonctionnement
Les avertissements suivants qui apparaissent sur l'écran indiquent des dysfonctionnements du réfrigérateur. L'utilisateur doit s'adresser à un réparateur spécialisé afin d'assurer le bon fonctionnement de l'appareil.

Code d'erreur	Description du défaut
E2	Panne du capteur de température de la chambre de réfrigération/congélation
E5	Erreur du circuit de détection du capteur de décongélation
E6	Erreur de communication
E7	Erreur du capteur de température ambiante

Remarque : La fonction de congélation rapide est conçue pour maintenir la valeur nutritionnelle des aliments au congélateur. Il peut congeler les aliments dans les plus brefs délais. Si une grande quantité d'aliments est congelée en même temps, il est recommandé à l'utilisateur d'activer la fonction de congélation rapide et d'y mettre les aliments. La vitesse de congélation du compartiment du congélateur est alors augmentée afin de rapidement congeler les aliments pour conserver efficacement leur valeur nutritionnelle et faciliter la conservation.

5. MAINTENANCE ET ENTRETIEN DU RÉFRIGÉRATEUR

5.1. NETTOYAGE GLOBAL

- Les poussières derrière le réfrigérateur et sur le sol doivent être nettoyées en temps opportun afin d'optimiser l'effet de refroidissement et les économies d'énergie.
- Vérifiez régulièrement le joint de la porte pour vous assurer qu'aucun débris ne s'y trouve. Pour nettoyer le joint de la porte, utilisez un chiffon doux imprégné d'eau savonneuse ou de détergent dilué.
- L'intérieur du réfrigérateur doit être nettoyé régulièrement pour éviter les odeurs.
- Veuillez débrancher l'appareil avant de nettoyer l'intérieur, retirez tous les aliments, boissons, étagères, tiroirs, etc.
- Utilisez un chiffon doux ou une éponge pour nettoyer l'intérieur du réfrigérateur, avec deux cuillères à soupe de bicarbonate de soude et un litre d'eau chaude. Ensuite, rincez à l'eau et essuyez. Après le nettoyage, ouvrez la porte et laissez l'appareil sécher à l'air avant de le remettre sous tension.
- Pour les zones difficiles à nettoyer dans le réfrigérateur (telles que les interstices ou les coins), il est recommandé de les essuyer régulièrement avec un chiffon doux, une brosse douce, etc. et, si nécessaire, d'utiliser des outils auxiliaires (tels que des cure-dents) pour éviter la prolifération de bactéries dans ces zones.
- N'utilisez pas de savon, de détergent, de poudre à récurer, de nettoyant en aérosol, etc., car ceux-ci peuvent imprégner l'intérieur du réfrigérateur avec des odeurs ou contaminer les aliments.
- Nettoyez les balconnets, les étagères et les tiroirs à l'aide d'un chiffon doux légèrement imbibé d'eau savonneuse ou de détergent dilué. Séchez à l'aide d'un chiffon doux ou laissez sécher à l'air.
- Nettoyez la surface extérieure du réfrigérateur avec un chiffon doux imprégné d'eau savonneuse, de détergent, etc., puis essuyez-la.



- N'utilisez pas de brosses dures, de billes de nettoyage en acier, de brosses métalliques, de produits abrasifs (ex : dentifrice), de solvants organiques (ex : alcool, acétone, huile de banane, etc.), d'eau bouillante ni de produits acides ou alcalins, car vous risqueriez d'endommager l'intérieur du réfrigérateur et ses surfaces. L'eau bouillante et les solvants organiques tels que le benzène sont susceptibles de déformer ou d'endommager les pièces en plastique.
- Ne rincez pas l'appareil directement avec de l'eau ou d'autres liquides pendant le nettoyage car cela pourrait provoquer un courts-circuit ou nuire à l'isolation électrique après immersion.



Veillez débrancher le réfrigérateur pour le dégivrage et le nettoyage.

5.2. DÉGIVRAGE

- Le réfrigérateur est conçu selon le principe du refroidissement par air et dispose d'une fonction de dégivrage automatique. Le givre formé en raison du changement de saison ou de température peut également être éliminé manuellement en débranchant l'appareil de l'alimentation électrique ou en l'essuyant avec une serviette sèche.

5.3. HORS SERVICE

- Panne de courant : En cas de panne de courant, même si c'est en été, les aliments à l'intérieur de l'appareil peuvent être conservés pendant plusieurs heures ; pendant la panne de courant, limitez le nombre de fois où vous ouvrez la porte du réfrigérateur et ne rajoutez pas d'aliments dans l'appareil.
- Non-utilisation prolongée : L'appareil doit être débranché et nettoyé ; puis les portes doivent être laissées ouvertes pour éviter les odeurs.
- Déplacement : Avant de déplacer le réfrigérateur, videz-le entièrement, fixez les étagères en verre, le bac à légumes, les tiroirs du congélateur, etc. avec du ruban adhésif, et serrez les pieds de nivellement ; fermez les portes et fixez-les avec du ruban adhésif. Lors du déplacement, l'appareil ne doit pas être posé à l'envers ou à l'horizontale, ni être soumis à des vibrations ; l'inclinaison pendant le déplacement ne doit pas être supérieure à 45°.



L'appareil doit fonctionner en continu une fois qu'il est démarré. En principe, le fonctionnement de l'appareil ne doit pas être interrompu ; sinon, la durée de vie peut être réduite.

6. DÉPANNAGE

Vous pouvez essayer de résoudre vous-même les problèmes suivants. S'ils ne peuvent pas être résolus, veuillez contacter le service après-vente.

FR

L'appareil ne fonctionne pas	Vérifiez que l'appareil est raccordé à l'électricité et que la fiche est bien en contact avec la prise. Vérifiez si la tension est trop basse. Vérifiez s'il y a une panne de courant ou si un disjoncteur s'est déclenché.
Odeur	Les aliments odorants doivent être bien emballés. Vérifiez qu'aucun aliment n'est avarié. Nettoyez l'intérieur du réfrigérateur.
Fonctionnement prolongé du compresseur	Un fonctionnement prolongé du réfrigérateur est normal en été lorsque la température ambiante est élevée. Il n'est pas recommandé de mettre trop d'aliments dans l'appareil en même temps. Les aliments doivent être refroidis avant d'être placés dans l'appareil. Les portes sont ouvertes trop fréquemment.
La lumière ne s'allume pas	Vérifiez que le réfrigérateur est raccordé à l'électricité et inspectez la lampe pour voir si elle est endommagée. Faites remplacer la lampe par un spécialiste.
Les portes ne se ferment pas correctement	La porte est bloquée par des emballages alimentaires. Trop d'aliments dans l'appareil. Le réfrigérateur est incliné.
Bruits forts	Vérifiez que le sol est plat et que le réfrigérateur est placé de manière stable. Vérifiez si les accessoires sont placés aux emplacements appropriés.
Le joint de la porte n'est pas étanche	Retirez les corps étrangers sur le joint de porte. Chauffez le joint de porte puis refroidissez-le pour le restaurer. (ou soufflez dessus avec un séchoir électrique ou utilisez une serviette chaude pour le chauffer)
Le bac de récupération d'eau déborde	Il y a trop d'aliments dans le compartiment ou les aliments stockés contiennent trop d'eau, ce qui entraîne une décongélation importante. Les portes ne sont pas fermées correctement, ce qui entraîne la formation de givre en raison de l'entrée d'air et une augmentation de l'eau liée au dégivrage.
Boîtier chaud	La chaleur du condenseur intégré se dissipe via le boîtier, ce qui est normal. Lorsque le boîtier devient chaud en raison d'une température ambiante élevée, du stockage d'une trop grande quantité d'aliments ou de l'arrêt du compresseur, prévoyez une ventilation suffisante pour faciliter la dissipation de la chaleur.
Condensation superficielle	La condensation sur la surface extérieure et les joints de porte du réfrigérateur est normale lorsque l'humidité ambiante est trop élevée. Il suffit d'essuyer la condensation avec un chiffon propre.
Bruit anormal	Bourdonnement : Le compresseur peut produire des bourdonnements pendant le fonctionnement, et les bourdonnements sont forts en particulier lors du démarrage ou de l'arrêt. Cela est normal. Grincement : Le réfrigérant circulant à l'intérieur de l'appareil peut produire des grincements, ce qui est normal.

Tableau 1 Classes climatiques

Classe	Symbole	Plage de température ambiante en °C
Tempéré étendu	SN	+ 10 à + 32
Tempéré	N	+ 16 à + 32
Subtropical	ST	+ 16 à + 38
Tropical	T	+ 16 à + 43

FR

Tempéré étendu : cet appareil de réfrigération est destiné à être utilisé à des températures ambiantes comprises entre 10 °C et 32 °C ;

Tempéré : cet appareil de réfrigération est destiné à être utilisé à des températures ambiantes comprises entre 16 °C et 32 °C ;

Subtropical : cet appareil de réfrigération est destiné à être utilisé à des températures ambiantes comprises entre 16 °C et 38 °C ;

Tropical : cet appareil de réfrigération est destiné à être utilisé à des températures ambiantes comprises entre 16 °C et 43 °C ;

Informations pour la nouvelle norme européenne :

Vous pouvez commander les pièces figurant dans le tableau suivant

Pièce commandée	Fournie par	Durée minimum requise pour la fourniture
Thermostats	Personnel de maintenance professionnelle	Au moins 7 ans après le lancement du dernier modèle sur le marché
Sondes de température	Personnel de maintenance professionnelle	Au moins 7 ans après le lancement du dernier modèle sur le marché
Circuits imprimés	Personnel de maintenance professionnelle	Au moins 7 ans après le lancement du dernier modèle sur le marché
Luminaire	Personnel de maintenance professionnelle	Au moins 7 ans après le lancement du dernier modèle sur le marché
Poignées de porte	Réparateurs professionnels et utilisateurs finaux	Au moins 7 ans après le lancement du dernier modèle sur le marché
Charnières de porte	Réparateurs professionnels et utilisateurs finaux	Au moins 7 ans après le lancement du dernier modèle sur le marché
Bacs	Réparateurs professionnels et utilisateurs finaux	Au moins 7 ans après le lancement du dernier modèle sur le marché
Paniers	Réparateurs professionnels et utilisateurs finaux	Au moins 7 ans après le lancement du dernier modèle sur le marché
Joint de porte	Réparateurs professionnels et utilisateurs finaux	Au moins 10 ans après le lancement du dernier modèle sur le marché

- Le délai le plus court pour obtenir des pièces de rechange après la vente est de 15 jours ouvrables.
- Les informations sur le modèle et l'identification du modèle dans la base de données des produits peuvent être obtenues en scannant le code QR (le cas échéant) sur l'étiquette d'efficacité énergétique du produit.

Cher client

1. Si vous souhaitez retourner ou remplacer le produit, veuillez contacter le magasin où vous l'avez acheté. (Pensez à vous munir de la facture d'achat)
2. Si votre produit tombe en panne et doit être réparé, veuillez contacter le service après-vente.

DESCRIPCIÓN DEL CONTENIDO:

1. MEDIDAS DE SEGURIDAD	P.40
2. ESPECIFICACIONES TÉCNICAS	P.45
3. USO CORRECTO DEL CONGELADOR	P.45
4. ESTRUCTURA Y FUNCIONES	P.51
5. MANTENIMIENTO Y CUIDADO DEL FRIGORÍFICO	P.54
6. RESOLUCIÓN DE PROBLEMAS	P.55

ES

1. MEDIDAS DE SEGURIDAD

1.1. ADVERTENCIA



- 1. Advertencia: riesgo de incendio/materiales inflamables.**
- Este aparato está destinado al uso doméstico y aplicaciones similares, como cocinas de personal en tiendas, oficinas y otros entornos de trabajo; granjas y por clientes en hoteles, moteles y otros entornos de tipo residencial; entornos de tipo alojamiento y desayuno; catering y aplicaciones similares no minoristas.
- Este aparato no ha sido diseñado para ser utilizado por personas mayores o niños con discapacidades físicas, sensoriales o mentales, o que no cuenten con la experiencia o los conocimientos necesarios, a menos que sean supervisados o hayan sido instruidos en el uso apropiado del aparato por una persona responsable de su seguridad.
- Deberá supervisarse a los niños para asegurarse de que no jueguen con el aparato.
- Si el cable de alimentación está dañado, deberá ser sustituido por el fabricante, su agente de servicio o personas cualificadas de forma similar para evitar cualquier peligro.
- No almacene en este aparato sustancias explosivas, como botes de aerosol con propelente inflamable.
- Desenchufe el aparato después del uso y antes de limpiarlo y llevar a cabo trabajos de mantenimiento.
- Advertencia: Mantenga los orificios de ventilación de la carcasa del electrodoméstico o su estructura integrada libres de obstáculos.
- Advertencia: Para acelerar el proceso de descongelación, no use dispositivos mecánicos u otros medios distintos a los recomendados por el fabricante.
- Advertencia: No dañe el circuito del refrigerante.
- Advertencia: No use electrodomésticos dentro de los compartimentos de almacenamiento para alimentos del aparato, a menos que estén recomendados por el fabricante.
- Advertencia: Deseche el aparato de acuerdo con las normativas locales, ya que utiliza gas y refrigerante inflamables.
- Advertencia: Cuando instale el aparato, asegúrese de que el cable de alimentación no se enganche ni se dañe.
- Advertencia: No coloque tomas de corriente portátiles múltiples o fuentes de alimentación portátiles en la parte trasera del aparato.
- No use cables alargadores o adaptadores sin conexión a tierra (de dos clavijas).
- Peligro: Riesgo de atrapamiento de los niños. Antes de eliminar el frigorífico o congelador viejo:
 - Quitele las puertas.
 - Deje los estantes en su lugar para que los niños no puedan entrar fácilmente.
- El aparato debe desconectarse de la fuente de alimentación eléctrica antes de instalar accesorios.
- El refrigerante y el material espumante de ciclopentano utilizados para el aparato son inflamables. Por lo tanto, a la hora de desechar el aparato, deberá mantenerse alejado de cualquier fuente de fuego y ser recuperado por una empresa de recuperación especial con la cualificación correspondiente que no sea eliminado por combustión, a fin de evitar daños al medio ambiente o cualquier otro daño.

19. Para la norma EN: Este aparato puede ser utilizado por niños a partir de 8 años y personas con discapacidades físicas, sensoriales o mentales con, o falta de experiencia y conocimientos, si se les ha dado supervisión o instrucción sobre el uso del aparato de una manera segura y entienden los peligros involucrados. Los niños no deben jugar con el aparato. Las tareas de limpieza y mantenimiento a cargo del usuario no podrán ser realizadas por niños sin supervisión. Los niños de edades entre 3 y 8 años pueden introducir y sacar alimentos de los aparatos de refrigeración.

20. Es necesario que, en el caso de puertas o tapas equipadas con cerraduras y llaves, éstas se mantengan fuera del alcance de los niños y no en las proximidades del aparato, para evitar que los niños queden encerrados en su interior.



21. Siga estas instrucciones para evitar que se contaminen los alimentos:

- Si se deja la puerta abierta durante mucho tiempo puede producirse un aumento considerable de la temperatura en los compartimentos del aparato.
- Limpie regularmente las superficies que puedan entrar en contacto con los alimentos y los sistemas de drenaje accesibles.
- Limpie los depósitos de agua si no se han utilizado durante 48 h; purgue el sistema de agua conectado a un suministro de agua si no se ha extraído agua durante 5 días (nota 1).
- Guarde la carne y el pescado crudos en recipientes adecuados en el aparato para que no goteen ni entren en contacto con otros alimentos.
- Los compartimentos para alimentos congelados de dos estrellas son adecuados para almacenar alimentos previamente congelados, para guardar o hacer helado y para hacer cubitos de hielo. (nota 2)
- Los compartimentos de una, dos y tres estrellas no son adecuados para congelar alimentos frescos (nota 3).
- Aparatos que no tengan un compartimento de 4 estrellas: este aparato frigorífico no es adecuado para congelar alimentos. (nota 4)
- Si va a dejar el aparato vacío durante mucho tiempo, apáguelo, descongélelo, límpielo, séquelo y deje la puerta abierta para evitar la formación de moho en su interior.

Nota 1, 2, 3, 4: Confirme si es aplicable dependiendo del tipo de compartimento de su producto.

22. Para aparatos independientes: este aparato no está previsto para usarse empotrado.

1.2. SIGNIFICADO DE LOS SÍMBOLOS DE ADVERTENCIA DE SEGURIDAD

 Símbolo de prohibición	Este es un símbolo de prohibición. El incumplimiento de las instrucciones marcadas con este símbolo puede provocar daños en el producto o poner en peligro la seguridad personal del usuario.
 Símbolo de advertencia	Este es un símbolo de advertencia. Se requiere usar en estricta observancia de las instrucciones marcadas con este símbolo. De lo contrario se pueden causar daños al producto o lesiones personales.
 Símbolo de nota	Este es de un símbolo de precaución. Las instrucciones marcadas con este símbolo requieren precaución especial. Una precaución insuficiente puede provocar lesiones leves o moderadas, o daños al producto.

Este manual contiene mucha información de seguridad importante que los usuarios deben observar.

1.3. ADVERTENCIAS RELACIONADAS CON LA ELECTRICIDAD

ES

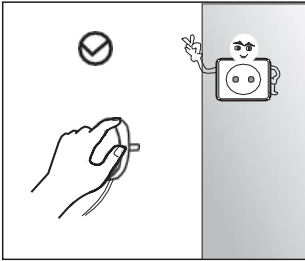

- No tire del cable de alimentación al desenchufar el frigorífico. Sujete firmemente el enchufe y sáquelo del enchufe directamente.
- Para garantizar un uso seguro, no dañe el cable de alimentación ni lo utilice cuando esté dañado o desgastado.

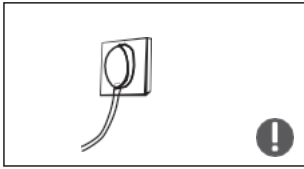

- Utilice una toma de corriente específica y no la comparta con otros aparatos eléctricos. El enchufe de alimentación debe estar firmemente en contacto con la toma de corriente o de lo contrario podrían producirse incendios.
- Asegúrese de que el electrodo de puesta a tierra de la toma de corriente esté equipado con una línea de puesta a tierra fiable.



- Cierre la válvula de la fuga de gas y luego abra las puertas y ventanas en caso de fuga de gas y otros gases inflamables. No desenchufe el frigorífico ni otros aparatos eléctricos, ya que las chispas pueden provocar un incendio.

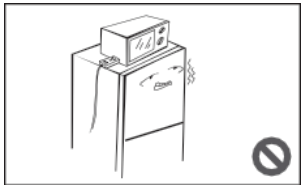

- No utilice aparatos eléctricos en la parte superior del aparato, a menos que sean del tipo recomendado por el fabricante.

1.4. ADVERTENCIAS PARA EL USO

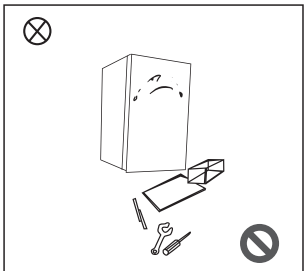

- No desmonte ni reconstruya arbitrariamente el frigorífico, ni dañe el circuito refrigerante. El mantenimiento del aparato debe ser realizado por un especialista.
- El cable de alimentación dañado debe ser reemplazado por el fabricante, su departamento de mantenimiento o personal profesional para evitar peligros.

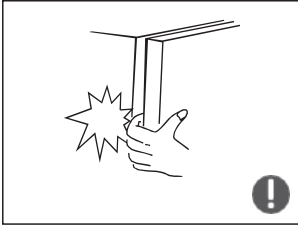

- Los huecos entre las puertas del frigorífico y entre las puertas y el cuerpo del frigorífico son pequeños. No introduzca la mano en estas zonas para evitar aprisionarse los dedos. Tenga cuidado al cerrar la puerta del frigorífico para evitar que se puedan caer los objetos.
- No agarre los alimentos o recipientes con las manos mojadas del congelador cuando el frigorífico esté en funcionamiento, especialmente recipientes metálicos, para evitar congelaciones.



- No permita que ningún niño se introduzca en el frigorífico ni se suba a él. De hacerlo, podría asfixiarse o sufrir lesiones si se caen.

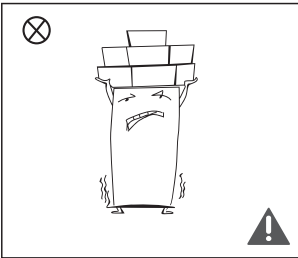

- No coloque objetos pesados en la parte superior del frigorífico, ya que podrían caerse al cerrar o abrir la puerta y provocar lesiones accidentales.

1.5. ADVERTENCIAS SOBRE LA COLOCACIÓN

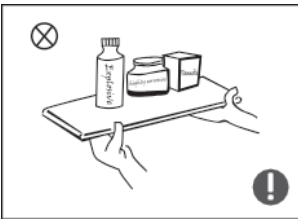

- No introduzca en el frigorífico objetos inflamables, explosivos, volátiles o muy corrosivos, para evitar que se dañe el producto o se produzca un accidente con incendio.
- Para evitar incendios, no coloque objetos inflamables cerca del frigorífico.

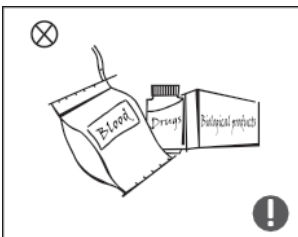

- El frigorífico está destinado al un uso doméstico, como el almacenamiento de alimentos. No se utilizará para otros fines, como el almacenamiento de sangre, medicamentos o productos biológicos, etc.



- No almacene cerveza, bebidas u otros líquidos contenidos en botellas o recipientes cerrados en la cámara de congelación del frigorífico; de lo contrario, las botellas o recipientes cerrados podrían romperse debido a la congelación y causar daños.

1.6. ADVERTENCIAS RELACIONADAS CON LA ENERGÍA

Advertencia sobre la energía

1. Es posible que los aparatos de refrigeración no funcionen de manera consistente (cabe la posibilidad de descongelación del contenido o de que la temperatura sea demasiado alta en el congelador) cuando se sitúan durante un período prolongado por debajo del extremo frío del intervalo de temperaturas para el que está diseñado el aparato.
2. Las bebidas efervescentes no deben almacenarse en compartimentos o armarios congeladores de alimentos o en compartimentos o armarios de baja temperatura, y algunos productos como el agua helada no deben consumirse demasiado fríos.
3. La necesidad de no superar los tiempos de almacenamiento recomendados por los fabricantes de alimentos para cualquier tipo de alimento y, en particular, para los alimentos ultracongelados comercialmente en los compartimentos o armarios de almacenamiento de alimentos congelados.
4. Es necesario tomar precauciones para evitar un aumento indebido de la temperatura de los alimentos congelados mientras se descongela el aparato, como envolver los alimentos congelados en varias capas de papel periódico.
5. Un aumento de la temperatura de los alimentos congelados durante la descongelación manual, el mantenimiento o la limpieza podría acortar su vida útil.

1.7. ADVERTENCIAS PARA LA ELIMINACIÓN



El refrigerante y el material espumante de ciclopentano utilizados para el frigorífico son inflamables. Por lo tanto, cuando se desguace el frigorífico, deberá mantenerse alejado de cualquier fuente de fuego y ser recuperado por una empresa de recuperación especial con la cualificación correspondiente, distinta a la de eliminación por combustión, para evitar daños al medio ambiente o cualquier otro perjuicio.



A la hora de desechar el frigorífico, desmonte las puertas y retire la junta de la puerta y los estantes; coloque las puertas y los estantes en un lugar adecuado, para evitar que quede atrapado algún niño.



Pautas para el desecho correcto de este producto:

Esta marca indica que el producto no debe eliminarse junto con otros residuos domésticos. Para evitar posibles daños al medio ambiente o a la salud ocasionados por la eliminación incontrolada de desechos, recicle este producto de manera responsable con el fin de promover la reutilización sostenible de los materiales que lo componen. Para devolver el producto, use los sistemas de devolución y recogida o póngase en contacto con la tienda donde realizó la compra del producto. Ellos se encargarán del reciclado de este producto de una manera segura y ecológica.

2. ESPECIFICACIONES TÉCNICAS

Fuente de alimentación:	220-240 V ~
Corriente nominal:	0,6 A
Consumo anual de energía:	234 kWh/a
Volumen total:	238 L
Volumen del compartimento de cuatro estrellas:	238 L
Clase de protección:	I
Clasificación climática:	SN/N/ST/T
Calentador de descongelación nominal:	280 W (230V)
Refrigerante y cantidad inyectada:	R600a/48g
Capacidad de congelación:	11,1 kg/24h
Dimensiones (Al x L x An):	1722*632*595 mm
Peso neto:	63 kg
Frecuencia:	50 Hz

ES

3. USO CORRECTO DEL CONGELADOR

3.1. COLOCACIÓN

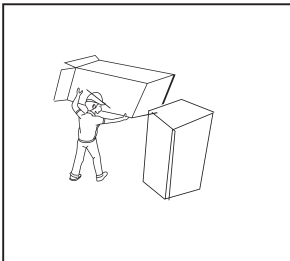

- Antes del uso, retire todos los materiales de embalaje, incluidos los acolchados inferiores, las almohadillas de espuma y las cintas adhesivas del interior del frigorífico; arranque la película protectora de las puertas y del cuerpo del frigorífico.

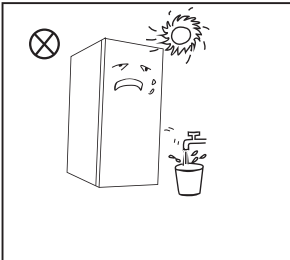

- Mantenga el producto alejado del calor y la luz directa del sol. No coloque el congelador en lugares húmedos o donde haya agua para evitar la oxidación o la reducción del efecto aislante.
- No rocíe ni lave el frigorífico. No coloque el frigorífico en lugares húmedos fáciles de salpicar con agua para no afectar sus propiedades de aislamiento eléctrico.

ES

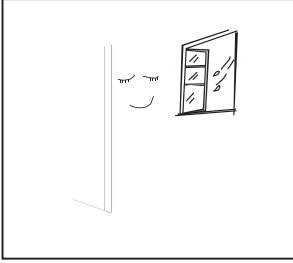

- El frigorífico se debe colocar en un lugar interior bien ventilado. El suelo debe ser plano y resistente (gire a la izquierda o a la derecha para ajustar la rueda de nivelación si es inestable).

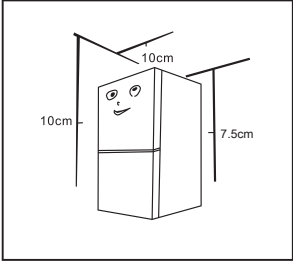

- El espacio superior del frigorífico debe ser superior a 10 cm. El frigorífico debe colocarse contra una pared con una distancia libre de más de 10 cm en ambos lados para facilitar la disipación del calor, y la parte posterior está destinada a colocarse contra una pared con una distancia libre que no exceda los 7,5 cm.

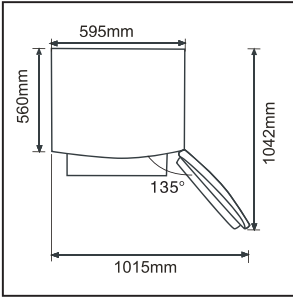

- Deje espacio suficiente para poder abrir cómodamente las puertas y cajones o siga las indicaciones del distribuidor.



Precauciones antes de la instalación:

Antes de instalar o ajustar los accesorios, debe asegurarse de que el frigorífico está desconectado de la corriente.

Deberán tomarse precauciones para evitar que la caída del tirador provoque daños personales.

3.2. INSTALACIÓN DEL TIRADOR DE LA PUERTA

Deberán tomarse precauciones para evitar que la caída del tirador provoque daños personales.

Lista de herramientas que debe proporcionar el usuario

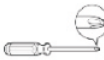

Destornillador de estrella

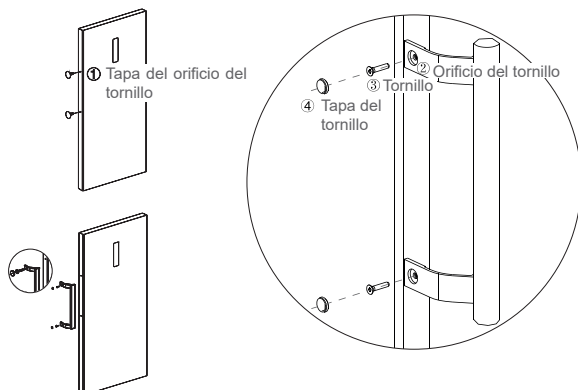

(La imagen anterior solo es una referencia. La configuración real dependerá del producto en sí o de la declaración del distribuidor).

Pasos de montaje:

- Retire las tapas de los orificios de los tornillos ① de la puerta y utilice un destornillador de estrella para fijar los tornillos ③ firmemente en el orificio ②.
- Coloque las tapas ④ del orificio del tornillo en el orificio del tirador.
- La operación inversa es para el desmontaje.

3.3. PIES NIVELADORES

Diagrama esquemático de los pies niveladores

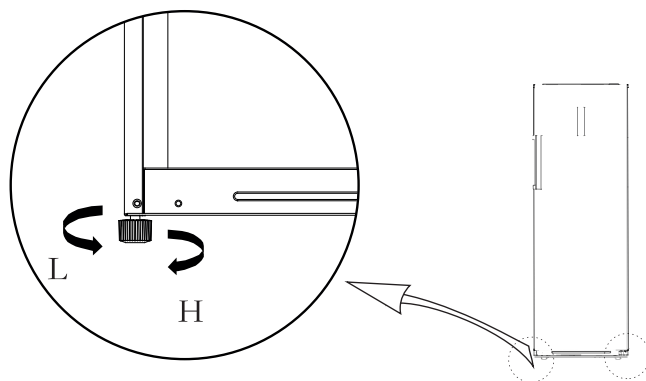





(La imagen anterior solo es una referencia. La configuración real dependerá del producto en sí o de la declaración del distribuidor).

Procedimientos de ajuste:

- Gire los pies en sentido horario para elevar el frigorífico.
- Gire los pies en sentido antihorario para bajar el frigorífico.
- Ajuste los pies derecho e izquierdo según los procedimientos anteriores a un nivel horizontal.

3.4. CAMBIO DE PUERTA DERECHA-IZQUIERDA (OPCIONAL)

Lista de herramientas que debe proporcionar el usuario

	Destornillador de punta estrella		Destornillador de punta plana fina
	Llave de vaso de 5/16" y carraca		Cinta adhesiva

Piezas que se utilizarán para la inversión de la puerta

SN	Piezas	Cantidad	Notas
1	Estallido de eje	1	Preinstalado en el frigorífico y para utilizar al cambiar la puerta.
2	Tornillo de la bisagra superior.	1	Preinstalado en el frigorífico y para utilizar al cambiar la puerta.
3	Tope derecho	1	Preinstalado en el frigorífico. Retirarlo cuando se invierte la puerta y guardarlo para uso futuro.
4	Conjunto de cubierta de bisagra	1	Preinstalado en el frigorífico. Retirarlo cuando se invierte la puerta y guardarlo para uso futuro.
5	Interruptor del columna	1	Preinstalado en el frigorífico y para utilizar al cambiar la puerta.
6	Cubierta de bisagra izquierda	1	Preinstalado en el frigorífico. Retirarlo cuando se invierte la puerta y guardarlo para uso futuro.
7	Bisagra superior derecha	1	Preinstalado en el frigorífico. Retirarlo cuando se invierte la puerta y guardarlo para uso futuro.
8	Pie ajustable.	1	Preinstalado en el frigorífico y para utilizar al cambiar la puerta.
9	Pie ajustable.	3	Bisagra superior izquierda/Cubierta superior izquierda/ Tope izquierdo
10	Conjunto de la bisagra inferior.	1	Preinstalado en el frigorífico y para utilizar al cambiar la puerta.
11	Tornillo de la bisagra inferior.	2	Preinstalado en el frigorífico y para utilizar al cambiar la puerta.
12	Placa de la tapa inferior	1	Preinstalado en el frigorífico y para utilizar al cambiar la puerta.
13	Placa de la tapa inferior	1	Preinstalado en el frigorífico y para utilizar al cambiar la puerta.

1. Apague el frigorífico y retire todos los objetos de las bandejas de la puerta.
2. Retire los tapones del orificio del tornillo y del tirador, y retire los tapones de plástico del tornillo del otro lado. Consulte el capítulo 2.2.

- Desmonte la tapa de la bisagra superior, los tornillos y la bisagra superior, y retire la tapa del orificio del otro lado, desenchufe el conector de cableado en el lado derecho de la parte superior del frigorífico (①,②,③ conector de cableado).
- Desmonte la puerta y el conjunto de bisagra inferior derecha (eje de bisagra y pie ajustable y bisagra), desmonte el conjunto de bisagra inferior derecha y ensamble el eje de bisagra y el pie ajustable en el otro lado de la bisagra, luego ensamble todo el conjunto de bisagra en el otro lado del frigorífico.

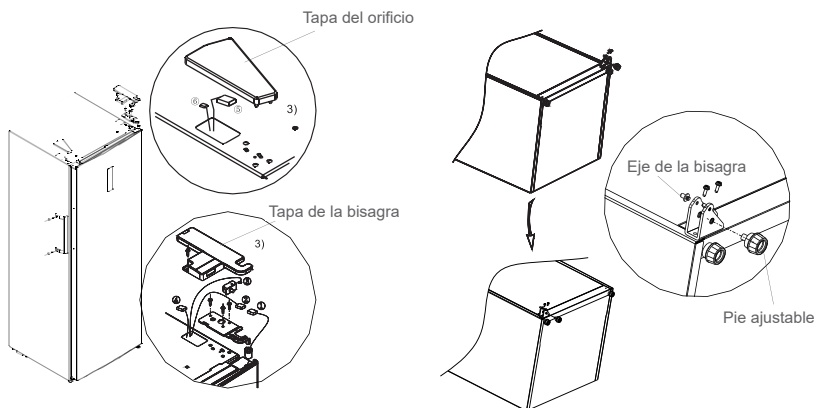

- Retire la tapa superior de la puerta, instale la funda de la bisagra superior, la línea de señal de la puerta al otro lado e instale la tapa superior de la puerta. Desmonte el tope de la puerta derecha, el tubo de la funda de la parte inferior derecha de la puerta, inserte el tubo de la funda en el orificio de la bisagra de la parte inferior izquierda de la puerta, saque el tope izquierdo de la puerta de la bolsa de accesorios y móntelo en la parte inferior izquierda de la puerta. El tope de la puerta derecha podría reservarse para uso futuro.

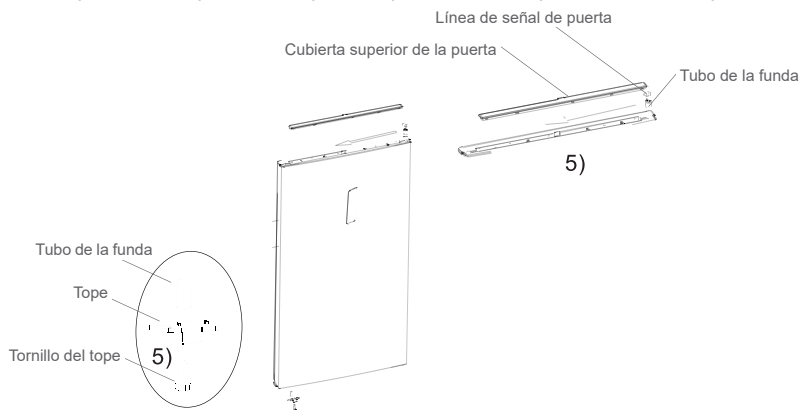

- Saque la bisagra superior izquierda y la tapa de la bisagra superior izquierda del paquete de accesorios. Coloque la puerta en la bisagra inferior y monte la bisagra superior izquierda. Desmonte el interruptor de columna del conjunto de la tapa de la bisagra y coloque la tapa de la bisagra superior izquierda. Conecte el terminal de la línea ⑤ de señal con el terminal de la línea de señal ①, conecte el terminal de la línea ⑥ de señal al interruptor ② de la puerta y conecte el terminal ④ de la línea de señal con el terminal de la línea de señal. Monte la tapa de la bisagra superior y la tapa del orificio.

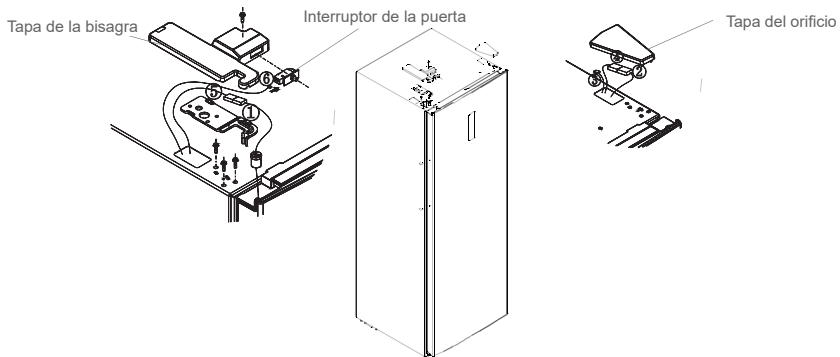

7. Para el montaje del tirador, consulte el capítulo 2.2.

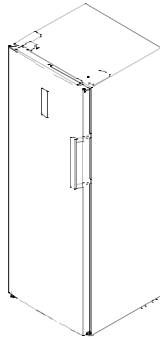

3.5. PUESTA EN MARCHA

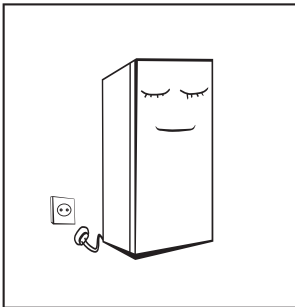

- Antes de la primera puesta en marcha, mantenga el frigorífico inmóvil durante dos horas antes de conectarlo a la red eléctrica.
- Antes de introducir cualquier alimento fresco o congelado, el frigorífico debe haber funcionado durante 2-3 horas, o durante más de 4 horas en verano cuando la temperatura ambiente es alta.
- Saque el enchufe en caso de corte de energía o antes de proceder a su limpieza. No conecte el congelador a la fuente de alimentación antes de cinco minutos para evitar daños en el compresor debido a arranques sucesivos.

3.6. CONSEJOS PARA AHORRAR ENERGÍA

- El aparato debe ubicarse en el área más fresca de la habitación, lejos de electrodomésticos que produzcan calor o conductos de calefacción, y fuera de la luz solar directa.
- Deje que los alimentos calientes se enfríen a temperatura ambiente antes de introducirlos en el aparato. Sobrecargar el aparato obliga al compresor a funcionar más tiempo. Si los alimentos se congelan demasiado despacio pueden perder calidad o estropearse.

- Asegúrese de envolver los alimentos correctamente y seque los recipientes antes de colocarlos en el congelador. Esto reduce la acumulación de hielo en el aparato.
- El cubo de almacenamiento del aparato no debe estar cubierto con papel de aluminio, papel encerado o toallas de papel. Los revestimientos interfieren con la circulación de aire frío, lo que hace que el aparato sea menos eficiente.
- Organice los alimentos y etiquételos para reducir las aperturas de la puerta y acortar el tiempo de búsqueda de artículos en el interior del aparato. Saque de una sola vez todos los artículos que necesite y cierre la puerta lo antes posible.

ES

4. ESTRUCTURA Y FUNCIONES

4.1. COMPONENTES CLAVE

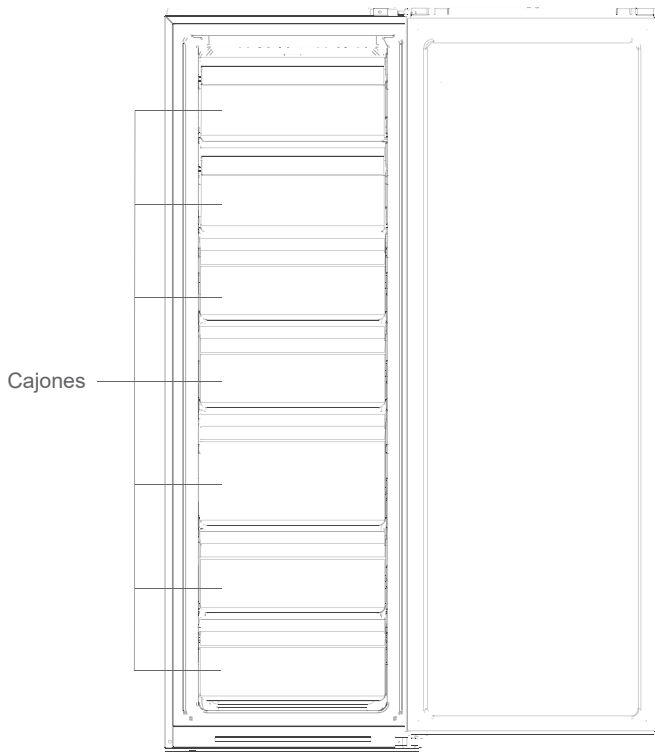

(La imagen anterior solo es una referencia. La configuración real dependerá del producto en sí o de la declaración del distribuidor).

Frigorífico

- El frigorífico es adecuado para el almacenamiento de una variedad de frutas, verduras, bebidas y otros alimentos de consumo a corto plazo. El tiempo de almacenamiento aconsejado es de 3 días a 5 días.
- Los alimentos cocinados no se deben introducir en el frigorífico hasta que se hayan enfriado a temperatura ambiente.
- Se recomienda precintar los alimentos antes de meterlos en el frigorífico.

Congelador

- El congelador puede mantener los alimentos frescos durante mucho tiempo y se utiliza principalmente para almacenar alimentos congelados y hacer hielo.
- El congelador es adecuado para almacenar carne, pescado, bolas de arroz y otros alimentos que no se vayan a consumir a corto plazo.
- Es preferible dividir la carne en trozos pequeños para congelarlos rápidamente y acceder a ellos con facilidad. Tenga en cuenta que los alimentos deben consumirse antes de su tiempo de caducidad.

Los cajones, cajas de alimentos, estanterías, etc. colocados según la posición de la imagen anterior son los más eficientes desde el punto de vista energético.

El aparato tiene la función de transición frigorífico-congelador, al operar en el panel de visualización, los consumidores finales pueden seleccionar frigorífico o congelador de acuerdo con sus requisitos.

4.2. FUNCIONES

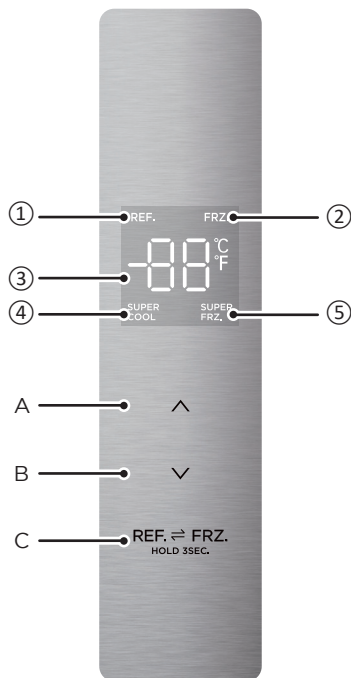

(La imagen anterior solo es una referencia. La configuración real dependerá del producto en sí o de la declaración del distribuidor).

Pantalla

- | | |
|---|--------------------------------|
| 1. Icono de refrigeración | 4. Icono de súper enfriamiento |
| 2. Icono de congelador | 5. Icono de súper congelación |
| 3. Icono de visualización de la temperatura | |

Botón

A. Botón de aumento de temperatura
B. Botón de disminución de temperatura

C. Selección de la zona de temperatura

ES

1. Cuando encienda el frigorífico por 1ª vez, todo el panel de visualización se iluminará durante 3 segundos. A continuación, el panel de visualización entra en la pantalla normal. La primera vez que se utiliza el frigorífico, la temperatura establecida por defecto es de -20 °C.
2. Cuando se produce un error, el panel de visualización muestra el código de error. De lo contrario, el panel de visualización muestra la temperatura establecida.
3. En general, los datos de configuración surtirán efecto después de los 30 segundos sin acción de apertura de puerta ni operación de llave, y el panel de visualización se apagará después de los 30 segundos. Cuando el panel de visualización no está iluminado, el panel de visualización normalmente se iluminará si se presiona un botón. El panel de visualización se iluminará en caso de error con "código de error visible". Luego el panel de visualización se apagará después de 30 segundos.
4. Presione el botón REF. y FRZ durante 3 segundos para realizar la conversión de frigorífico/ congelador.
5. Presione el botón de aumento de temperatura "▲" para ajustar la temperatura. Cada presión del botón de aumento de temperatura "▲", aumentará en 1 °C la temperatura establecida. Presione el botón de disminución de temperatura "▼" para ajustar la temperatura. Cada presión del botón de disminución de temperatura "▼", reducirá en 1 °C la temperatura establecida. El rango de ajuste de temperatura de la cámara de refrigeración es de 2 ~ 8 °C. Cuando la temperatura se ajusta al valor límite, el frigorífico hará sonar una alarma si el botón de aumento de temperatura "▲" o el botón de disminución de temperatura "▼" se siguen presionando.
6. Presione el botón de aumento de temperatura "▲" para ajustar la temperatura. Cada presión del botón de aumento de temperatura "▲", aumentará en 1 °C la temperatura establecida. Presione el botón de disminución de temperatura "▼" para ajustar la temperatura. Cada presión del botón de disminución de temperatura "▼", reducirá en 1 °C la temperatura establecida. El rango de ajuste de temperatura de la cámara de congelación es de -16 ~ -24 °C. Cuando la temperatura se ajusta al valor límite, el frigorífico hará sonar una alarma si el botón de aumento de temperatura "▲" o el botón de disminución de temperatura "▼" se siguen presionando.
7. Ajuste el modo súper enfriamiento: después de ajustar la temperatura de la cámara frigorífica a 2°C, pulse el botón V para bajar la temperatura y entrar en el modo de súper enfriamiento. En el modo de súper enfriamiento, la temperatura de la cámara de refrigeración se ajusta automáticamente a 2 °C.
8. Salga del modo de súper enfriamiento: presione el botón de aumento de temperatura "▲" para salir del modo de súper enfriamiento o salga automáticamente del modo de súper enfriamiento después de 6h. Después de salir del modo de súper enfriamiento, la temperatura del frigorífico volverá automáticamente a la temperatura establecida antes de entrar al modo de súper enfriamiento.
9. Ajuste el modo de súper congelación: después de ajustar la temperatura de la cámara de congelación a -24 °C, presione el botón de disminución de temperatura "▼" para entrar al modo de súper congelación. En el modo de súper congelación, la temperatura de la cámara de congelación se ajusta automáticamente a -24 °C.
10. Salga del modo de súper congelación: presione el botón de aumento de temperatura "▲" para salir del modo de súper congelación o salga automáticamente del modo de súper congelación después de 24h. Después de salir del modo de súper congelación, la temperatura de la cámara de congelación volverá automáticamente a la temperatura establecida antes de entrar al modo de súper congelación.
11. Control de alarma de puerta abierta
Si la puerta no se cierra en dos minutos, sonará un timbre hasta que la puerta se cierre. Presione cualquier botón para detener la alarma de timbre.

12. Indicación de fallo

Las siguientes advertencias que aparecen en la pantalla indican fallas correspondientes del frigorífico. El usuario deberá ponerse en contacto con un especialista en mantenimiento para el mantenimiento, a fin de garantizar un funcionamiento optimizado del aparato.

Código de fallo	Descripción del fallo
E2	Fallo del sensor de temperatura de la cámara de refrigeración/congelación
E5	Error del circuito de detección del sensor de descongelación
E6	Error de comunicación
E7	Error del sensor de temperatura ambiente

ES

Nota: La función de congelación rápida está diseñada para mantener el valor nutricional de los alimentos en el congelador. Puede congelar la comida en el menor tiempo posible. Si se congela una gran cantidad de alimentos a la vez, se recomienda que el usuario active la función de congelación rápida y coloque la comida. En este momento, aumenta la velocidad de congelación del compartimento del congelador para congelar rápidamente los alimentos, bloquear efectivamente la nutrición de los alimentos y facilitar el almacenamiento.

5. MANTENIMIENTO Y CUIDADO DEL FRIGORÍFICO

5.1. LIMPIEZA GENERAL

- El polvo de la parte posterior del frigorífico y del suelo debe limpiarse regularmente para mejorar el efecto de refrigeración y el ahorro de energía.
- Revise la junta de la puerta con regularidad para asegurarse de que no haya residuos. Limpie la junta de la puerta con un paño suave humedecido con agua jabonosa o con detergente diluido.
- El interior del frigorífico debe limpiarse regularmente para evitar malos olores.
- Apague el aparato antes de limpiar su interior y retire todos los alimentos, bebidas, estantes, cajones, etc.
- Utilice un paño suave o una esponja para limpiar el interior del frigorífico, con dos cucharadas de bicarbonato y un litro de agua tibia. Enjuague con agua y seque bien. Después de limpiar, abra la puerta y deje que se seque naturalmente antes de encender la alimentación.
- Para las zonas difíciles de limpiar en el frigorífico (como ranuras, huecos o esquinas), se recomienda limpiarlas regularmente con un trapo suave, un cepillo suave, etc. y, cuando sea necesario, combinarlo con algunas herramientas auxiliares (como palillos finos) para garantizar que no se acumulen contaminantes ni bacterias en estas zonas.
- No utilice jabón, detergente, detergente en polvo, limpiador en aerosol, etc., ya que pueden causar olores en el interior del frigorífico o contaminar los alimentos.
- Limpie el portabotellas, los estantes y los cajones con un paño suave humedecido con agua jabonosa o detergente diluido. Seque con un paño suave o seque naturalmente.
- Limpie la superficie exterior del frigorífico con un paño suave humedecido con agua jabonosa, detergente, etc., y séquelo a continuación.
- No utilice cepillos duros, estropajos de bola de acero, cepillos de alambre, abrasivos (como dentífricos), disolventes orgánicos (como alcohol, acetona, aceite de plátano, etc.), agua hirviendo, ácidos o alcalinos, ya que pueden dañar la superficie y el interior del frigorífico. El agua hirviendo y los disolventes orgánicos, como el benceno, podrían deformar o dañar las piezas de plástico.
- No enjuague directamente con agua u otros líquidos durante la limpieza para evitar cortocircuitos o afectar el aislamiento eléctrico después de la inmersión.



Desenchufe el frigorífico para descongelarlo y limpiarlo.

5.2. DESCONGELACIÓN

- El frigorífico está hecho en base al principio de enfriamiento por aire y, por lo tanto, tiene una función de descongelación automática. La escarcha formada debido al cambio de estación o temperatura también se puede eliminar manualmente desconectando el aparato de la fuente de alimentación o limpiándolo con una toalla seca.

5.3. APARATO SIN FUNCIONAMIENTO

- Fallo de corriente: En caso de que se produzca un corte de corriente, aunque sea en verano, los alimentos pueden conservarse durante varias horas dentro del aparato. Durante el corte de corriente, reduzca los tiempos de apertura de la puerta y no introduzca más alimentos frescos en el aparato.
- Largo periodo de tiempo sin uso: Desenchufe y limpie el aparato. Luego deje las puertas abiertas para evitar olores.
- Desplazamiento: Antes de trasladar el frigorífico, saque todos los objetos del interior, fije con cinta adhesiva las mamparas de cristal, el portaverduras, los cajones de la cámara de congelación, etc., y apriete las patas niveladoras; cierre las puertas y fíjelas con cinta adhesiva. Durante el desplazamiento, el aparato no se colocará boca abajo ni horizontalmente, ni se vibrará; La inclinación durante el movimiento no será superior a 45°.



El aparato funcionará de forma continua una vez que se ponga en marcha. En general, el funcionamiento del aparato no se interrumpirá; de lo contrario, la vida útil podría verse afectada.

ES

6. RESOLUCIÓN DE PROBLEMAS

Puede intentar resolver los siguientes pequeños problemas por sí mismo. Si no se pueden resolver, póngase en contacto con el departamento de servicio posventa.

Fallo de funcionamiento	<p>Compruebe si el aparato está conectado a la corriente o si el enchufe hace buen contacto.</p> <p>Compruebe si la tensión es demasiado baja.</p> <p>Compruebe si hay un corte de corriente o se han disparado circuitos parciales.</p>
Olor	<p>Los alimentos olorosos se deben envolver herméticamente.</p> <p>Compruebe si hay alimentos podridos.</p> <p>Limpie el interior del frigorífico.</p>
Funcionamiento prolongado del compresor.	<p>El funcionamiento prolongado del aparato es normal en verano cuando la temperatura ambiente es alta.</p> <p>No es aconsejable tener demasiada comida en el aparato al mismo tiempo.</p> <p>La comida debe enfriarse antes de ser puesta en el aparato. Las puertas se abren con demasiada frecuencia.</p>
La luz no se enciende	<p>Compruebe si el frigorífico está conectado a la red eléctrica y si la luz de iluminación está dañada.</p> <p>Encargue la sustitución de la luz a un especialista.</p>
Las puertas no se pueden cerrar correctamente	<p>La puerta está atascada por los paquetes de comida.</p> <p>Demasiada comida.</p> <p>El frigorífico está inclinado.</p>
Ruido fuerte	<p>Compruebe si el suelo está nivelado y si el frigorífico está colocado de forma estable.</p> <p>Compruebe si los accesorios están colocados en los lugares adecuados.</p>
La junta de la puerta no es estanca	<p>Retire las materias extrañas en el sello de la puerta. Caliente el sello de la puerta y luego enfríelo para su restauración.</p> <p>(o soplelo con un secador eléctrico o use una toalla caliente para calentar)</p>
Desbordamiento del depósito de agua	<p>Hay demasiados alimentos en el compartimiento o los alimentos almacenados contienen demasiada agua, lo que provoca una descongelación.</p> <p>Las puertas no se cierran correctamente, lo que provoca la formación de escarcha debido a la entrada de aire y el aumento de agua debido a la descongelación.</p>
Carcasa caliente	<p>Disipación de calor del condensador incorporado a través de la carcasa, lo cual es normal.</p> <p>Cuando la carcasa se calienta debido a la alta temperatura ambiente, el almacenamiento de demasiada comida o al apagado del compresor, proporcione una buena ventilación para facilitar la disipación del calor.</p>
Condensación superficial	<p>La condensación en la superficie exterior y en las juntas de la puerta del frigorífico es normal cuando la humedad ambiental es demasiado alta.</p> <p>Basta con limpiar la condensación con un paño limpio.</p>
Ruido anómalo	<p>Zumbido: El compresor puede producir zumbidos durante el funcionamiento, y los zumbidos son fuertes sobre todo al arrancar o parar. Esto es normal.</p> <p>Crujido: El refrigerante que fluye por el interior del aparato puede producir crujidos y esto es normal.</p>

Cuadro 1 Clases climáticas

Clase	Símbolo	Rango de temperatura ambiente °C
Moderada ampliada	SN	De +10 a +32
Moderada	N	De +16 a +32
Subtropical	ST	De +16 a +38
Tropical	T	De +16 a +43

Temperatura ampliada: este frigorífico está destinado a ser utilizado a temperaturas ambiente comprendidas entre 10 °C y 32 °C.

Moderada: este aparato de refrigeración está previsto para el uso a temperaturas ambiente entre 16 °C y 32 °C.

Subtropical: este frigorífico está previsto para el uso a temperaturas ambiente entre 16 °C y 38 °C;

Tropical: este frigorífico está previsto para el uso a temperaturas ambiente entre 16 °C y 43 °C;

Especial para el nuevo estándar europeo:

Se pueden pedir las piezas de la siguiente tabla

ES

Pieza pedida	Suministrada por	Tiempo mínimo requerido para la entrega
Termostatos	Personal de mantenimiento profesional	Al menos 7 años desde la salida al mercado del último modelo
Sensores de temperatura	Personal de mantenimiento profesional	Al menos 7 años desde la salida al mercado del último modelo
Placas de circuitos impresos	Personal de mantenimiento profesional	Al menos 7 años desde la salida al mercado del último modelo
Fuentes de luz	Personal de mantenimiento profesional	Al menos 7 años desde la salida al mercado del último modelo
Tiradores de la puerta	Personal de reparación profesional y usuarios finales	Al menos 7 años desde la salida al mercado del último modelo
Bisagras de las puertas	Personal de reparación profesional y usuarios finales	Al menos 7 años desde la salida al mercado del último modelo
Bandejas	Personal de reparación profesional y usuarios finales	Al menos 7 años desde la salida al mercado del último modelo
Cestas	Personal de reparación profesional y usuarios finales	Al menos 7 años desde la salida al mercado del último modelo
Juntas de las puertas	Personal de reparación profesional y usuarios finales	Al menos 10 años desde la salida al mercado del último modelo

- El período más corto para proporcionar piezas de repuesto posventa es de 15 días hábiles.
- La información del modelo y la identificación del modelo en la base de datos del producto se pueden obtener escaneando el enlace web en el código QR (si corresponde) en la etiqueta de eficiencia energética del producto.

Estimado cliente

1. Si desea devolver o reemplazar el producto, comuníquese con la tienda donde compró. (Recuerde traer la factura de compra)
2. Si su producto se avería y necesita repararse, póngase en contacto con el proveedor de servicios postventa.

ÍNDICE:

1. INSTRUÇÕES DE SEGURANÇA	P.58
2. CARACTERÍSTICAS TÉCNICAS	P.63
3. UTILIZAÇÃO ADEQUADA DO CONGELADOR	P.63
4. ESTRUTURA E FUNÇÕES	P.69
5. MANUTENÇÃO E CUIDADOS COM O FRIGORÍFICO	P.72
6. RESOLUÇÃO DE PROBLEMAS	P.74

PT

1. INSTRUÇÕES DE SEGURANÇA

1.1. AVISO



- 1. Aviso: Risco de fogo/materiais inflamáveis.**
- Este aparelho foi criado apenas para uso doméstico e aplicações semelhantes, como: Áreas de cozinha para funcionários em lojas, escritórios e outros ambientes de trabalho; Casas de quinta e por clientes em hotéis, motéis e outros ambientes de tipo residencial, e aplicações de catering e outras semelhantes sem ser de retalho.
- Este aparelho não foi criado para ser utilizado por pessoas (incluindo crianças) com capacidades físicas, sensoriais ou mentais reduzidas, ou falta de experiência ou conhecimentos, exceto se forem supervisionadas ou se lhes forem dadas instruções em relação à unidade por uma pessoa responsável pela sua segurança.
- As crianças devem ser supervisionadas, para se certificar de que não brincam com o aparelho.
- Se o fio da alimentação ficar danificado, deverá ser substituído pelo fabricante, o agente de reparação ou uma pessoa igualmente qualificada, de modo a evitar quaisquer perigos.
- Não guarde substâncias explosivas, como latas de aerossóis com um propulsor inflamável neste aparelho.
- O aparelho tem de ser desligado da alimentação antes de efetuar qualquer manutenção no mesmo.
- Aviso: Mantenha as aberturas de ventilação na estrutura do aparelho ou na estrutura incorporada sem obstruções.
- Aviso: Não use dispositivos mecânicos ou outros meios para acelerar o processo de descongelação para além dos recomendados pelo fabricante.
- Aviso: Não danifique o circuito refrigerador.
- Aviso: Não use aparelhos elétricos dentro dos compartimentos de armazenamento de alimentos do aparelho, a não ser que sejam do tipo recomendado pelo fabricante.
- Aviso: Elimine o frigorífico de acordo com os regulamentos locais, pois este usa gás inflamável e refrigerador.
- Aviso: Quando posicionar o aparelho, certifique-se de que o fio da alimentação não fica preso nem danificado.
- Aviso: Não use tripas nem extensões na parte traseira do aparelho.
- Não use extensões nem adaptadores que não tenham ligação à terra.
- Perigo: Risco de uma criança ficar presa. Antes de eliminar o seu frigorífico ou congelador:
 - Retire as portas.
 - Deixe as prateleiras no respetivo lugar, de modo a que as crianças não consigam entrar facilmente.
- O frigorífico tem de ser desligado da alimentação antes de tentar instalar acessórios.
- Material de espuma refrigerador e ciclopentano usado no aparelho são inflamáveis. Assim, quando o aparelho for eliminado, deverá ser mantido afastado de qualquer fonte de chamas e ser recuperado por uma empresa de recuperação especial com qualificações para além da eliminação por combustão, de modo a evitar danos no meio ambiente ou qualquer outro dano.

19. Relativamente à norma EN: Este aparelho pode ser usado por crianças com mais de 8 anos de idade e pessoas com capacidades físicas, sensoriais ou mentais reduzidas, ou falta de experiência e conhecimentos, se forem supervisionadas e ensinadas quanto à utilização do aparelho de um modo seguro, e compreenderem os perigos envolvidos. As crianças não deverão brincar com o aparelho. A limpeza e manutenção não deverão ser feitas por crianças sem supervisão. Crianças dos 3 aos 8 anos de idade podem carregar e descarregar aparelhos de refrigeração.

20. Caso as portas ou tampas tenham de levar cadeados com chave, as chaves têm de ser mantidas fora do alcance das crianças e não perto do aparelho refrigerador, para evitar que as crianças se tranquem no interior.



21. Para evitar a contaminação de alimentos, respeite as seguintes instruções:

- Abrir a porta durante um longo período de tempo pode causar um aumento significativo da temperatura nos compartimentos do aparelho.
- Limpe regularmente as superfícies que entram em contacto com os alimentos e os sistemas de drenagem acessíveis.
- Limpe o depósito da água se não for usado durante 48 horas. Lave o sistema de água ligado à alimentação da água, caso este não tenha sido drenado durante 5 dias (nota 1).
- Guarde a carne crua e o peixe em recipientes adequados no frigorífico, de modo a que não entrem em contacto nem pinguem para cima de outros alimentos.
- Os compartimentos de alimentos congelados de duas estrelas são adequados para guardar alimentos pré-congelados, guardar ou fazer gelado e para fazer cubos de gelo. (Nota 2)
- Os compartimentos de uma, duas e três estrelas não são adequados para congelar alimentos frescos (nota 3).
- Relativamente a aparelhos sem o compartimento de 4 estrelas: Este frigorífico não é adequado para congelar alimentos (nota 4).
- Se o aparelho de refrigeração for deixado vazio durante longos períodos de tempo, desligue-o, descongele-o, limpe-o, seque-o e deixe a porta aberta, para evitar o aparecimento de mofo dentro do aparelho.

Nota 1, 2, 3, 4: Confirme se este aparelho se encontra de acordo com o tipo de compartimento do seu produto.

22. Para aparelhos independentes: Este frigorífico não foi criado para ser usado encastrado.

1.2. SIGNIFICADO DOS SÍMBOLOS DE AVISO DE SEGURANÇA

 Símbolo de proibição	Este é um símbolo de proibição. Qualquer inconformidade com as instruções assinaladas com este símbolo podem dar origem a danos no produto ou colocar a segurança pessoal do utilizador em risco.
 Símbolo de aviso	Este é um símbolo de aviso. Tem de seguir por completo as instruções assinaladas com este símbolo, caso contrário, poderá sofrer danos no produto ou ferimentos.
 Símbolo de notas	Este é um símbolo de advertência. As instruções assinaladas com este símbolo requerem um especial cuidado. Pode dar origem a ferimentos ligeiros ou moderados, ou danos no produto.

Este manual contém imensa informação importante de segurança que deverá ser seguida pelos utilizadores.

1.3. AVISOS RELACIONADOS COM A ELETRICIDADE

PT

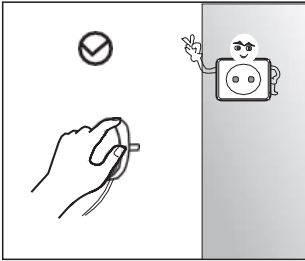

- Não puxe pelo fio da alimentação quando retirar a ficha da tomada. Segure firmemente a ficha e retire-a diretamente da tomada.
- Para garantir uma utilização segura, não danifique o fio da alimentação nem use um fio da alimentação gasto ou danificado.

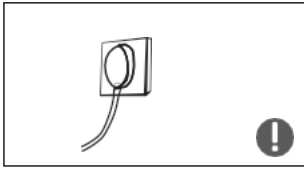

- Use uma tomada dedicada. Esta não deverá ser partilhada com outros aparelhos elétricos. A ficha da alimentação deverá ser completamente inserida na tomada, caso contrário, pode causar um incêndio.
- Certifique-se de que a tomada está ligada à terra.



- Desligue a válvula do gás que está a verter e abra as portas e janelas no caso de fuga de gás ou de outros gases inflamáveis. Não retire a ficha da tomada do frigorífico nem de quaisquer eletrodomésticos, pois uma faísca pode causar um incêndio.

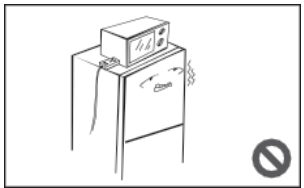

- Não use aparelhos elétricos em cima do aparelho, a não ser que sejam do tipo recomendado pelo fabricante.

1.4. AVISOS DE UTILIZAÇÃO

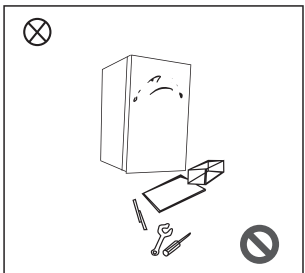

- Não desmonte arbitrariamente nem volte a montar o frigorífico. Não danifique o circuito refrigerador. A manutenção do aparelho tem de ser feita por um especialista.
- O fio da alimentação danificado tem de ser substituído pelo fabricante, o seu departamento de manutenção ou uma pessoa igualmente qualificada, de modo a evitar quaisquer perigos.

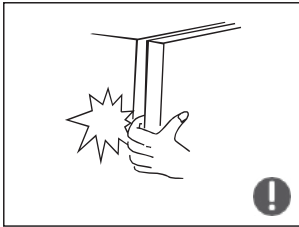

- Os espaços entre as portas do frigorífico e as portas e a estrutura do frigorífico são pequenos. Tenha o cuidado de não colocar a mão nestas áreas para evitar apertões nos dedos. Feche gentilmente a porta do frigorífico, para evitar que os artigos caiam.
- Não recolha alimentos ou recipientes com as mãos molhadas na câmara congeladora quando o frigorífico estiver a funcionar, especialmente recipientes metálicos, para evitar queimaduras associadas ao gelo.



- Não permita que crianças entrem ou subam para cima do frigorífico, caso contrário, existe um risco de sufocação ou de ferimentos na criança devido a queda.

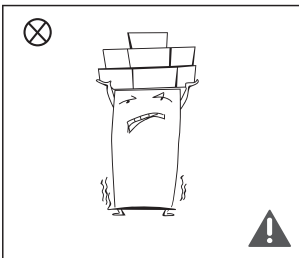

- Não coloque objetos pesados em cima do frigorífico, tendo em conta que os objetos podem cair quando abre a porta, o que pode dar origem a ferimentos acidentais.

1.5. AVISOS DE INSTALAÇÃO

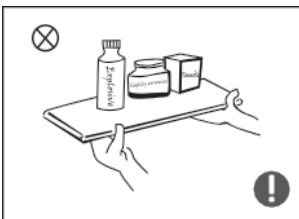

- Não coloque artigos inflamáveis, explosivos, voláteis ou altamente corrosivos dentro do frigorífico, para evitar danos no produto ou fogos.
- Não coloque artigos inflamáveis perto do frigorífico, para evitar fogos.

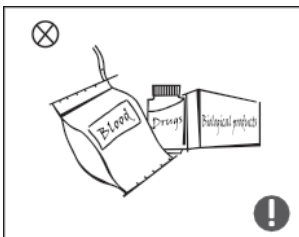

- O frigorífico foi criado para um uso doméstico, como armazenamento de alimentos. Não deverá ser usado com outros intuitos, como armazenamento de sangue, medicamentos ou produtos biológicos, etc.



- Não guarde cerveja, bebidas ou outros líquidos em garrafas ou recipientes fechados na câmara congeladora do frigorífico, caso contrário, as garrafas ou recipientes fechados podem rachar devido à congelação, podendo causar danos.

PT

1.6. AVISOS RELATIVOS À ENERGIA

Aviso relativo à energia

1. Os aparelhos refrigeradores podem não funcionar de forma consistente (possibilidade de descongelar o conteúdo, ou a temperatura ficar muito quente no compartimento dos alimentos congelados) quando ficarem durante um longo período de tempo abaixo da extremidade fria da temperatura para a qual o aparelho refrigerador foi criado.
2. Bebidas efervescentes não deverão ser guardadas nos compartimentos de congelação de alimentos ou em compartimentos com baixas temperaturas. Alguns produtos não deverão ser consumidos demasiado frios.
3. Não exceda o tempo de armazenamento recomendado pelos fabricantes dos alimentos, especialmente alimentos de congelação rápida disponíveis comercialmente nos compartimentos de armazenamento do congelador.
4. Tome as precauções necessárias para evitar uma subida da temperatura dos alimentos congelados enquanto descongela o aparelho refrigerador, como envolvendo os alimentos congelados em várias camadas de jornal.
5. Um aumento da temperatura do alimento congelado durante uma descongelação manual, manutenção ou limpeza podem encurtar o tempo de armazenamento.

1.7. AVISOS RELATIVOS À ELIMINAÇÃO



Material de espuma refrigerador e ciclopentano usado no frigorífico são inflamáveis. Assim, quando o frigorífico for eliminado, deverá ser mantido afastado de qualquer fonte de chamas e ser recuperado por uma empresa de recuperação especial com qualificações para além da eliminação por combustão, de modo a evitar danos no meio ambiente ou qualquer outro dano.



Quando o frigorífico for eliminado, desmonte as portas e retire a junta da porta e prateleiras. Coloque as portas e as prateleiras num local adequado, para evitar que crianças fiquem presas.



Eliminação correta deste produto:

Esta marca indica que este produto não deverá ser eliminado juntamente com o lixo doméstico comum. Para prevenir danos no ambiente ou na saúde humana devido à eliminação descontrolada do lixo, recicle para promover a reutilização sustentada de recursos materiais. Para eliminar o dispositivo usado, utilize os sistemas de recolha disponíveis para reciclagem ou entregue-o no revendedor onde foi comprado. Eles podem recolher o seu produto para proceder à reciclagem de um modo amigo do ambiente.

2. CARACTERÍSTICAS TÉCNICAS

Alimentação:	220-240 V~
Corrente indicada:	0,6 A
Consumo anual de energia:	234 kWh/a
Volume total:	238 L
Volume do compartimento de quatro estrelas:	238 L
Classe de proteção:	I
Classificação climática:	SN/N/ST/T
Aquecedor de descongelação nominal:	280 W (230V)
Quantidade de refrigerador injetada:	R600a/48g
Capacidade de congelação:	11,1 kg/24h
Dimensões (A x C x L):	1722*632*595 mm
Peso líquido:	63 kg
Frequência:	50 Hz

PT

3. UTILIZAÇÃO ADEQUADA DO CONGELADOR

3.1. COLOCAÇÃO

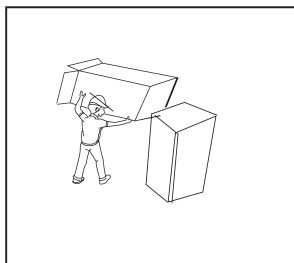

- Antes da utilização, retire todo o material de empacotamento, incluindo as almofadas inferiores, proteções de espuma e fita de dentro do frigorífico. Rasgue a película protetora nas portas e na estrutura do frigorífico.

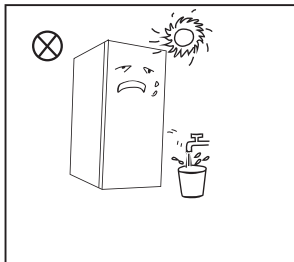

- Mantenha afastado do calor e da luz direta do Sol. Não coloque o congelador em locais húmidos ou molhados, para evitar o aparecimento de ferrugem ou a redução do efeito de isolamento.
- Não pulverize nem lave o frigorífico. Não coloque o frigorífico em locais húmidos onde possa ser borrifado facilmente por água, para não afetar as propriedades de isolamento elétrico do frigorífico.

PT

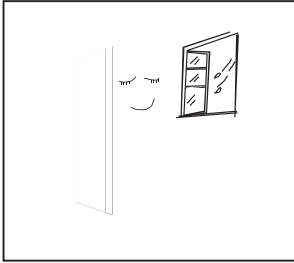

- O frigorífico tem de ser colocado num local bem ventilado no interior, o piso deverá ser plano e resistente (rode para a esquerda ou para a direita para ajustar a roda, caso o piso seja desnivelado).

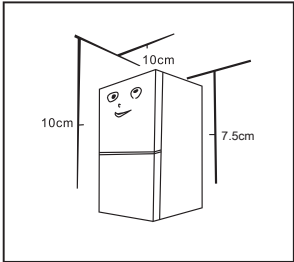

- O espaço superior do frigorífico deverá ser superior a 10 cm, o frigorífico deverá ficar contra uma parede com uma distância livre superior a 10 cm em ambos os lados, para facilitar a dissipação de calor, e a parte traseira do aparelho foi criada para ser colocada contra uma parede com uma distância livre que não exceda os 7,5 cm.

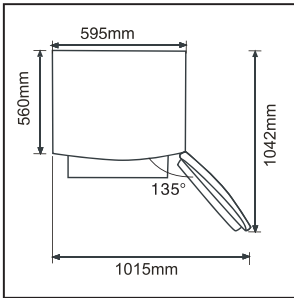

- Deixe espaço suficiente para uma abertura conveniente das portas e gavetas.



Precauções antes da instalação:

Antes da instalação ou do ajuste de acessórios, certifique-se de que desliga o frigorífico da alimentação.

Tenha cuidado para evitar que a pega caia, para evitar ferimentos.

3.2. INSTALAÇÃO DA PEGA DA PORTA

Tenha cuidado para evitar que a pega caia, para evitar ferimentos.

Lista de ferramentas a serem fornecidas pelo utilizador

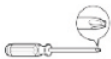

Chave de estrelas

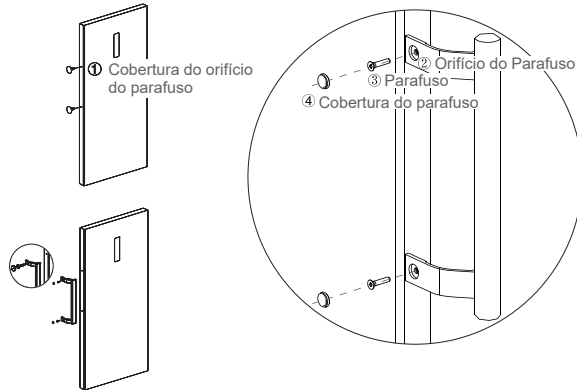

A imagem apresentada acima serve apenas de referência. A configuração atual depende do produto ou declaração do distribuidor.)

Passos de montagem:

- Retire as tampas do orifício do parafuso ① da porta, e use a chave de estrelas para fixar bem os parafusos ③ no orifício do parafuso ②.
- Monte as tampas do orifício do parafuso ④ no orifício do parafuso da pega.
- A operação pela ordem inversa serve para a desmontagem.

3.3. PÉS NIVELADORES

Esquema dos pés niveladores

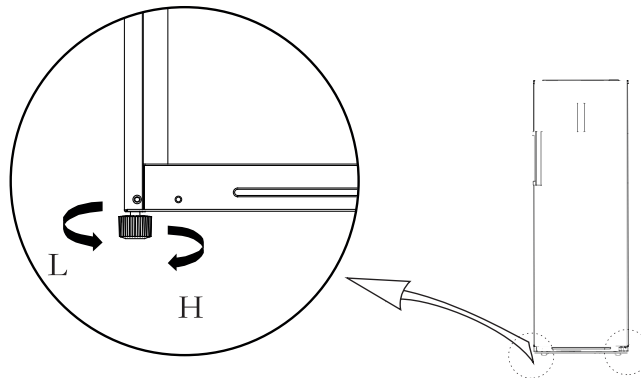





(A imagem apresentada acima serve apenas de referência. A configuração atual depende do produto ou declaração do distribuidor.)

Procedimentos de ajuste:

- Rode os pés no sentido dos ponteiros do relógio para subir o frigorífico;
- Rode os pés no sentido inverso ao dos ponteiros do relógio para baixar o frigorífico;
- Ajuste os pés direito e esquerdo de acordo com os procedimentos apresentados acima para que fique nivelado.

3.4. MUDANÇA DA ABERTURA DA PORTA PARA A ESQUERDA/DIREITA (OPCIONAL)

Lista de ferramentas a serem fornecidas pelo utilizador

	Chave de estrelas		Espátula, chave de fendas
	Chave de 5/16" e de caixa		Fita adesiva

PT

Peças a serem usadas para inversão da direção de abertura da porta

Nº série	Peças	Quantidade	Notas
1	Manga do eixo	1	Pré-instalado no frigorífico e a ser usado quando mudar a direção de abertura da porta
2	Parafuso da dobradiça superior	1	Pré-instalado no frigorífico e a ser usado quando mudar a direção de abertura da porta
3	Batente direito	1	Pré-instalado no frigorífico, removido quando a porta for invertida e guardado para futuras utilizações
4	Conjunto da cobertura da dobradiça	1	Pré-instalado no frigorífico, removido quando a porta for invertida e guardado para futuras utilizações
5	Interruptor do pilar	1	Pré-instalado no frigorífico e a ser usado quando mudar a direção de abertura da porta
6	Cobertura da dobradiça esquerda	1	Pré-instalado no frigorífico, removido quando a porta for invertida e guardado para futuras utilizações
7	Dobradiça superior direita	1	Pré-instalado no frigorífico, removido quando a porta for invertida e guardado para futuras utilizações
8	Pé ajustável	1	Pré-instalado no frigorífico e a ser usado quando mudar a direção de abertura da porta
9	Pé ajustável	3	Dobradiça superior esquerda / Cobertura da dobradiça superior esquerda / Batente esquerdo
10	Conjunto da dobradiça inferior	1	Pré-instalado no frigorífico e a ser usado quando mudar a direção de abertura da porta
11	Parafuso da dobradiça inferior	2	Pré-instalado no frigorífico e a ser usado quando mudar a direção de abertura da porta
12	Placa da cobertura da extremidade	1	Pré-instalado no frigorífico e a ser usado quando mudar a direção de abertura da porta
13	Placa da cobertura da extremidade	1	Pré-instalado no frigorífico e a ser usado quando mudar a direção de abertura da porta

1. Desligue o frigorífico e retire todos os objetos das bandejas da porta.
2. Desmonte as tampas do orifício do parafuso, os parafusos e a pega, e retire as tampas do orifício do parafuso de plástico do outro lado. Por favor, consulte o capítulo 2.2.

- Desmonte a cobertura da dobradiça superior, os parafusos e a dobradiça superior, e retire a cobertura do orifício do outro lado, desligue o conector do fio do lado direito da parte superior do frigorífico (①, ②, ③ conector do fio).
- Desmonte a porta e o conjunto da dobradiça inferior direita (eixo da dobradiça, pé ajustável e dobradiça), desmonte o conjunto da dobradiça inferior direita, e monte o eixo da dobradiça e o pé ajustável no outro lado da dobradiça. Depois, monte todo o conjunto da dobradiça do outro lado do frigorífico.

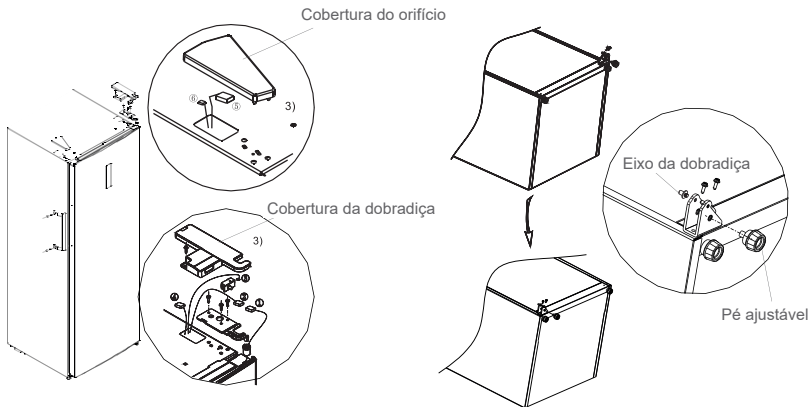

- Retire a cobertura superior da porta, instale a manga da dobradiça superior, linha de sinalização da porta no outro lado, e instale a cobertura superior da porta. Desmonte o batente direito da porta, tubo da manga do fundo direito da porta, insira o tubo da manga no orifício da dobradiça do lado inferior esquerdo da porta, e retire o batente esquerdo da porta do saco de acessórios, e monte no lado inferior esquerdo da porta. Guarde o batente direito da porta para futuras utilizações.

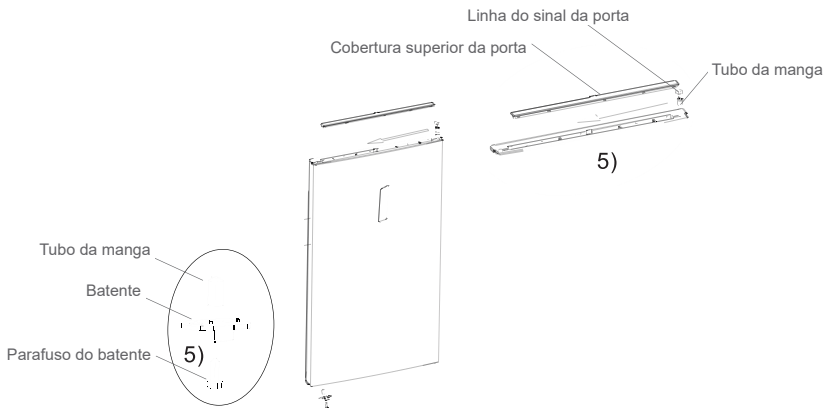

- Retire a dobradiça superior esquerda e a cobertura da dobradiça superior esquerda do conjunto de acessórios. Coloque a porta na dobradiça inferior e monte a dobradiça superior esquerda. Desmonte o interruptor do pilar do conjunto da cobertura da dobradiça e coloque na cobertura da dobradiça superior esquerda. Ligue o terminal da linha de sinalização ⑤ ao terminal da linha de sinalização ①, ligue o terminal da linha de sinalização ⑥ no terminal da linha de sinalização de ligação do interruptor da porta ② com o terminal da linha de sinalização ④. Monte a cobertura da dobradiça superior e a cobertura do orifício.

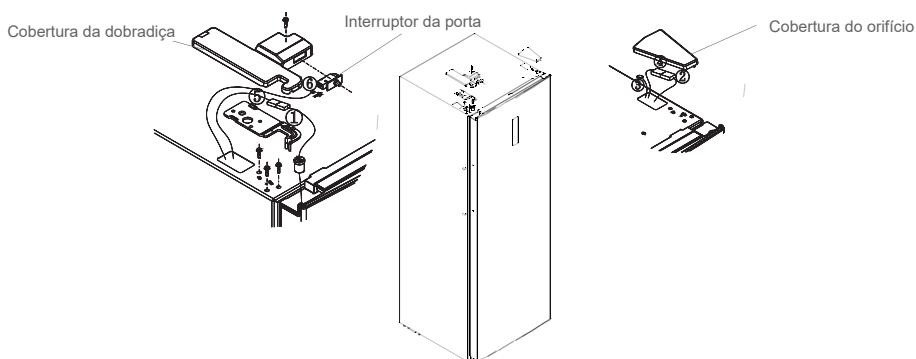

7. Para proceder à montagem da pega, consulte o capítulo 2.2.

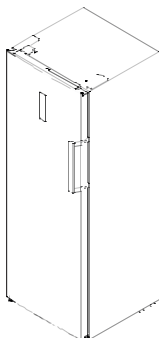

3.5. INICIAR

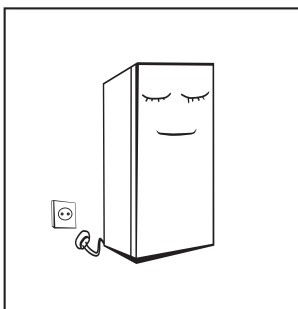

- Antes da primeira utilização, mantenha o frigorífico parado durante duas horas antes de o ligar à alimentação.
- Antes de inserir alimentos frescos ou congelados no frigorífico, deixe-o funcionar durante, pelo menos, 2 a 3 horas, ou 4 horas, se for no verão, quando a temperatura ambiente é mais elevada.
- Retire a ficha da tomada no caso de falha de eletricidade ou quando proceder à limpeza. Não volte a ligar o congelador à alimentação no espaço de 5 minutos, para evitar danos no compressor devido a arranques sucessivos.

3.6. DICAS PARA POUPAR ENERGIA

- O aparelho deverá ficar na área mais fresca da divisão, afastado de aparelhos que produzam calor ou condutas de aquecimento, ou da luz direta do Sol.
- Deixe os alimentos quentes arrefecerem até à temperatura ambiente antes de os colocar no aparelho. Não sobrecarregue o aparelho, pois isso obriga o compressor a trabalhar durante mais tempo. Os alimentos que congelam muito lentamente podem perder qualidade ou ficar estragados.

- Certifique-se de que embrulha corretamente os alimentos, e que seca bem os recipientes antes de os colocar dentro do aparelho. Isto elimina o aparecimento de gelo dentro do aparelho.
- O recipiente de arrumação do aparelho não deverá ficar alinhado com película de alumínio, papel de cera ou papel de cozinha. As coberturas interferem com a circulação de ar frio, tornando o aparelho menos eficiente.
- Organize e coloque etiquetas nos alimentos para reduzir as aberturas da porta ou procura longas. Retire quaisquer artigos de que necessite todos de uma vez e feche a porta o mais depressa possível.

4. ESTRUTURA E FUNÇÕES

4.1. COMPONENTES CHAVE

PT

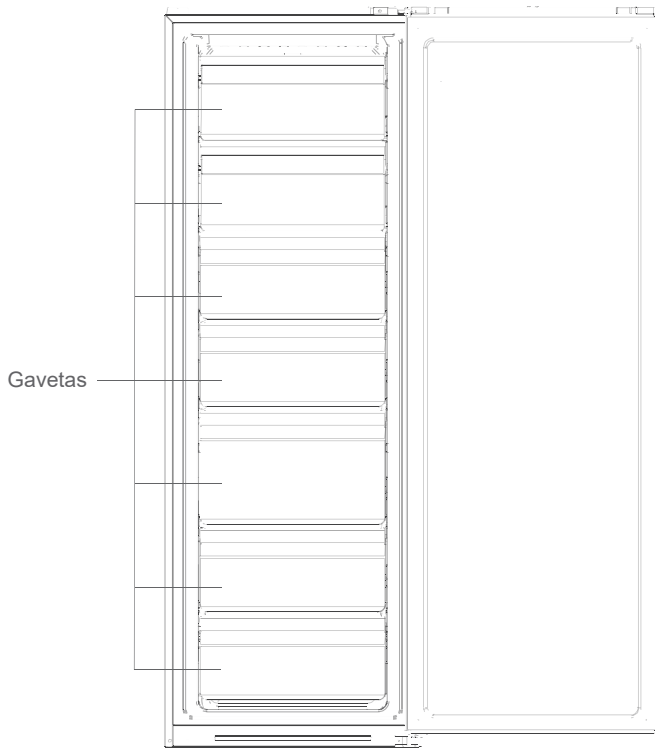

(A imagem apresentada acima serve apenas de referência. A configuração atual depende do produto ou declaração do distribuidor.)

Frigorífico

- O frigorífico é adequado para guardar uma variedade de frutos, vegetais, bebidas e outros alimentos consumidos a curto prazo. Tempo de armazenamento sugerido: 3 a 5 dias.
- Os alimentos cozinhados não deverão ser colocados na câmara frigorífica até terem arrefecido até à temperatura ambiente.
- Recomendamos que sele os alimentos antes de os colocar no frigorífico.

Congelador

- O congelador pode manter os alimentos frescos durante um longo período de tempo, e é principalmente usado para guardar alimentos congelados e para fazer gelo.
 - A câmara congeladora é adequada para armazenar carne, peixe, bolas de arroz e outros alimentos que não sejam consumidos a curto prazo.
 - De preferência, deverá dividir pedaços de carne em pequenos pedaços, para uma congelação rápida e facilidade de acesso. Tenha em conta que os alimentos deverão ser consumidos dentro do espaço de tempo de armazenamento.
- Gavetas, caixas, prateleiras, etc., deverão ser colocadas de acordo com a posição indicada na imagem acima para serem o mais eficientes energeticamente.
- O aparelho tem a função de transição entre frigorífico e congelador, utilizando o painel de visualização. O utilizador pode selecionar o frigorífico ou congelador de acordo com os seus requisitos.

PT

4.2. FUNÇÕES

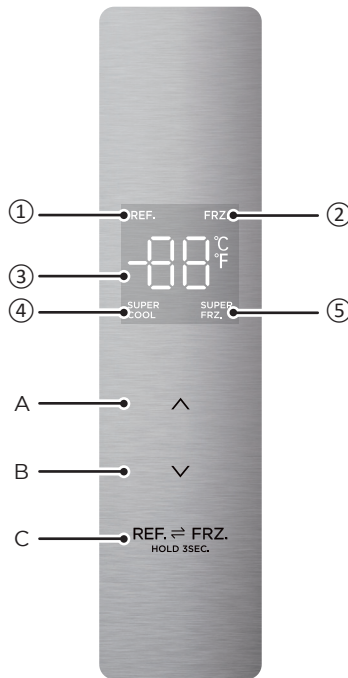

(A imagem apresentada acima serve apenas de referência. A configuração atual depende do produto ou declaração do distribuidor.)

Visor

- | | |
|---|---------------------------------|
| 1. Ícone de frigorífico | 4. Ícone de super arrefecimento |
| 2. Ícone de congelador | 5. Ícone de super congelação |
| 3. Ícone de visualização da temperatura | |

Botão

A. Botão de aumento da temperatura
B. Botão de diminuição da temperatura

C. Seleção da zona da temperatura

1. Quando ligar o frigorífico pela primeira vez, todo o painel de visualização acende durante 3 segundos. Depois, o painel de visualização entra no modo de visualização normal. A primeira vez que usar o frigorífico, a temperatura predefinida é de -20 °C.
2. Quando ocorrer um erro, o painel de visualização apresenta o código de erro. Caso contrário, o painel de visualização apresenta a temperatura definida.
3. Habitualmente, os dados acertados entram em efeito passados 30 segundos sem que a porta seja aberta ou que qualquer botão seja utilizado, e o painel de visualização desliga-se passados 30 segundos. Quando o painel de visualização não estiver ligado, habitualmente acende quando qualquer botão for utilizado. O painel de visualização acende no caso de erro com "código de erro visível", depois desliga-se passados 30 segundos.
4. Prima o botão REF. e FRZ durante 3 segundos para alternar entre frigorífico e congelador.
5. Prima o botão de aumento da temperatura "Λ" para ajustar a temperatura. Cada vez que premir o botão de aumento da temperatura "Λ", a temperatura definida aumenta 1 °C. Prima o botão de diminuição da temperatura "V" para ajustar a temperatura. Cada vez que premir o botão de diminuição da temperatura "V", a temperatura definida diminui 1 °C. O raio de definição da temperatura da câmara frigorífica é de 2~8 °C. Quando a temperatura for ajustada para um valor limite, o frigorífico emite um som de aviso caso o botão de aumento da temperatura "Λ" ou o botão de diminuição da temperatura "V" continuarem a ser premidos.
6. Prima o botão de aumento da temperatura "Λ" para ajustar a temperatura. Cada vez que premir o botão de aumento da temperatura "Λ", a temperatura definida aumenta 1 °C. Prima o botão de diminuição da temperatura "V" para ajustar a temperatura. Cada vez que premir o botão de diminuição da temperatura "V", a temperatura definida diminui 1 °C. O raio de definição da temperatura da câmara congeladora é de -16~-24 °C. Quando a temperatura for ajustada para um valor limite, o frigorífico emite um som de aviso caso o botão de aumento da temperatura "Λ" ou o botão de diminuição da temperatura "V" continuarem a ser premidos.
7. Definir o modo de super arrefecimento: Após ter ajustado a temperatura da zona de refrigeração para 2 °C, prima o botão de diminuição da temperatura "V" para entrar no modo de super arrefecimento. No modo de super arrefecimento, a temperatura da câmara de refrigeração é definida automaticamente para 2 °C.
8. Sair do modo de super arrefecimento: Prima o botão de aumento da temperatura "Λ" para sair do modo de super arrefecimento ou para sair automaticamente do modo de super arrefecimento passadas 6 horas. Após sair do modo de super arrefecimento, a temperatura do frigorífico volta automaticamente à temperatura definida antes do modo de super arrefecimento.
9. Definir o modo de super congelação: Após ter ajustado a temperatura da câmara de congelação -24 °C, prima o botão de diminuição da temperatura "V" para entrar no modo de super congelação. No modo de super congelação, a temperatura da câmara de congelação é definida automaticamente para -24 °C.
10. Sair do modo de super congelação: Prima o botão de aumento da temperatura "Λ" para sair do modo de super congelação ou para sair automaticamente do modo de super congelação passadas 24 horas. Após sair do modo de super congelação, a temperatura da câmara de congelação volta automaticamente à temperatura definida antes do modo de super congelação.
11. Controlo do alarme de abertura
Se a porta não for fechada no espaço de dois minutos, será emitido um som até que a porta seja fechada. Prima qualquer outro botão para desligar o som de aviso.
12. Indicação de falha
Os seguintes avisos aparecem no visor para indicar as respetivas falhas do frigorífico. O utilizador deverá contactar um especialista de manutenção, para garantir um funcionamento otimizado do aparelho.

PT

Código de falha	Descrição da falha
E2	Falha do sensor da temperatura do frigorífico/congelador.
E5	Erro do circuito de deteção do sensor de descongelação.
E6	Erro de comunicação.
E7	Erro do sensor da temperatura ambiente.

PT

Nota: A função de congelação rápida foi criada para manter os nutrientes dos alimentos no congelador. Esta pode congelar rapidamente os alimentos. Se precisar de congelar uma grande quantidade de alimentos de uma só vez, recomendamos que os utilizadores liguem a função de congelação rápida e que adicionem os alimentos. Nesta altura, a velocidade de congelação do compartimento do congelador aumenta, o que pode congelar rapidamente os alimentos, mantendo de forma eficaz a nutrição dos alimentos e facilitar o seu armazenamento.

5. MANUTENÇÃO E CUIDADOS COM O FRIGORÍFICO

5.1. LIMPEZA GERAL

- O pó por detrás do frigorífico e no chão deverá ser limpo para melhorar o efeito de refrigeração e para uma poupança de energia.
- Verifique regularmente a junta da porta para se certificar de que não existem resíduos. Limpe a junta da porta com um pano suave ligeiramente embebido em água ou em detergente suave.
- O interior do frigorífico deverá ser limpo regularmente para evitar odores.
- Desligue a alimentação antes de proceder à limpeza do interior. Retire todos os alimentos, bebidas, prateleiras, gavetas, etc.
- Use um pano suave ou esponja para limpar o interior do frigorífico, usando duas colheres de sopa de bicarbonato de sódio e um quarto de água quente. Depois, passe por água e seque bem. Após a limpeza, abra a porta e deixe secar naturalmente antes de ligar a energia.
- Para áreas difíceis de limpar no frigorífico, como espaços estreitos e cantos, passe regularmente com um trapo suave, escova suave, etc., e, quando necessário, combine estas ferramentas com uma ferramenta auxiliar, como um pau fino, para se certificar de que nenhum contaminante ou bactérias se acumulam nestas áreas.
- Não use sabão, detergente, pó abrasivo, spray de limpeza, etc., pois estes podem causar odores no interior do frigorífico, ou contaminar os alimentos.
- Limpe a estrutura para garrafas e gaveta com um pano suave ligeiramente embebido em água e em detergente diluído. Seque com um pano suave ou deixe secar ao ar.
- Passe a superfície exterior do frigorífico com um pano suave ligeiramente embebido em água e detergente, e depois seque a superfície.
- Não use escovas duras, escovas de aço, abrasivos (como pasta de dentes), solventes orgânicos (como álcool, acetona, óleo de banana...), água a ferver, artigos ácidos ou alcalinos que possam danificar as superfícies e o interior do frigorífico. A água a ferver e os solventes orgânicos, como o benzeno, podem deformar ou danificar as peças de plástico.
- Não passe diretamente por água ou outros líquidos durante a limpeza, para evitar um curto-circuito ou afetar o isolamento elétrico após a imersão.



Desligue o frigorífico da alimentação para proceder à descongelação ou limpeza.

5.2. DESCONGELAR

- O frigorífico é fabricado com base no princípio de arrefecimento de ar, tendo uma função de descongelação automática. O gelo formado devido à mudança de estação ou da temperatura também pode ser retirado manualmente, desligando o aparelho da alimentação ou passando com uma toalha seca.

5.3. NÃO FUNCIONA

- Falha da alimentação: No caso de falha da alimentação, mesmo que no verão, os alimentos no interior do aparelho podem ser mantidos durante várias horas. Ao falhar a alimentação, reduza as vezes em que abre a porta, e não adicione mais alimentos frescos no aparelho.
- Não utilização prolongada: O aparelho deverá ser desligado da alimentação e depois limpo. Depois, deixe as portas abertas para evitar o aparecimento de odores.
- Mover: Antes de mover o frigorífico, retire todos os objetos do interior, fixe as partes de vidro, suporte dos vegetais, gavetas da câmara congeladora, etc., com fita, e aperte os pés niveladores, feche as portas e fixe com fita. Ao mover, o aparelho não deverá ser deitado virado para baixo ou na horizontal, nem ser exposto a vibrações. A inclinação durante o movimento não deverá ser superior a 45°.



O aparelho deverá funcionar continuamente após ser ligado. Habitualmente, o funcionamento do aparelho não deverá ser interrompido, caso contrário, o tempo de vida útil pode ser reduzido.

6. RESOLUÇÃO DE PROBLEMAS

Pode tentar resolver os seguintes problemas simples sozinho. Se não os conseguir resolver, contacte o departamento pós-venda.

PT

Falha no funcionamento.	Verifique se o aparelho está ligado à alimentação ou se a ficha está bem ligada à tomada. Verifique se a voltagem é muito baixa. Verifique se houve uma falha de eletricidade ou se algum disjuntor foi ativado.
Odor	Alimentos que libertem odores deverão ser bem envolvidos. Verifique se existem alimentos podres. Limpe o interior do frigorífico.
Funcionamento prolongado do compressor.	O funcionamento prolongado do frigorífico é normal no verão, quando a temperatura ambiente é elevada. Não sugerimos que tenha demasiados alimentos no aparelho em simultâneo. Os alimentos deverão ficar frios antes de serem colocados no aparelho. As portas são abertas demasiadas vezes.
A luz não acende.	Verifique se o frigorífico está ligado à alimentação ou se a luz está danificada. A luz deverá ser substituída por um especialista.
As portas não fecham corretamente.	A porta está presa por embalagens de alimentos. Foram colocados demasiados alimentos. O frigorífico está inclinado.
Ruídos elevados.	Verifique se o piso está nivelado e se o frigorífico está estável. Verifique se os acessórios foram colocados nos locais corretos.
O vedante da porta não fica fechado.	Retire matérias estranhas do vedante da porta. Aqueça o vedante da porta e depois deixe-o arrefecer para recuperar o seu estado. (ou sobre com um secador elétrico ou use uma toalha quente para aquecer)
O recipiente da água derrama.	Há demasiados alimentos na câmara ou os alimentos guardados contêm demasiada água, dando origem a uma descongelação forte. As portas não estão fechadas corretamente, dando origem à descongelação devido à entrada de ar e aumento da água devido à descongelação.
Estrutura quente.	Dissipação do condensador incorporado através da estrutura, o que é normal. Quando a estrutura fica quente devido a uma temperatura ambiente elevada, ao armazenamento de demasiados alimentos ou ao desligar do compressor, forneça uma ventilação adequada para facilitar a dissipação do calor.
Condensação na superfície.	A condensação na superfície exterior e vedantes da porta do frigorífico é normal quando a humidade ambiente é demasiado elevada. Basta limpar a condensação com uma toalha limpa.
Ruído anormal.	Besouro: O compressor pode produzir um som de besouro durante o funcionamento. Este é particularmente elevado ao iniciar e parar. Isto é normal. Chiar: O líquido refrigerador no interior do aparelho pode produzir um chiar. Isto é normal.

Tabela 1: Classes climáticas

Classe	Símbolo	Raio da temperatura ambiente em °C
Temperatura prolongada	Nº série	+ 10 a + 32
Temperada	N	+ 16 a + 32
Subtropical	ST	+ 16 a + 38
Tropical	T	+ 16 a + 43

Temperatura prolongada: Este aparelho de refrigeração foi criado para ser usado a temperaturas ambiente dos 10 °C aos 32 °C.

Temperada: Este aparelho de refrigeração foi criado para ser usado a temperaturas ambiente dos 16 °C aos 32 °C.

Subtropical: Este aparelho de refrigeração foi criado para ser usado a temperaturas ambiente dos 16 °C aos 38 °C.

Tropical: Este aparelho de refrigeração foi criado para ser usado a temperaturas ambiente dos 16 °C aos 43 °C.

PT

Especial para a nova norma europeia:

As peças encomendadas na tabela apresentada a seguir podem ser obtidas a partir do canal.

Peça encomendada	Fornecida por	Tempo mínimo necessário para a entrega
Termóstatos	Pessoal de manutenção profissional	Pelo menos, 7 anos após o último lançamento no mercado
Sensores da temperatura	Pessoal de manutenção profissional	Pelo menos, 7 anos após o último lançamento no mercado
Quadros do circuito impresso	Pessoal de manutenção profissional	Pelo menos, 7 anos após o último lançamento no mercado
Fontes de iluminação	Pessoal de manutenção profissional	Pelo menos, 7 anos após o último lançamento no mercado
Pegas da porta	Reparadores profissionais e utilizadores finais	Pelo menos, 7 anos após o último lançamento no mercado
Dobradiças da porta	Reparadores profissionais e utilizadores finais	Pelo menos, 7 anos após o último lançamento no mercado
Bandejas	Reparadores profissionais e utilizadores finais	Pelo menos, 7 anos após o último lançamento no mercado
Cestos	Reparadores profissionais e utilizadores finais	Pelo menos, 7 anos após o último lançamento no mercado
Juntas da porta	Reparadores profissionais e utilizadores finais	Pelo menos, 10 anos após o último lançamento no mercado

- O período mais curto para fornecer peças sobresselentes pós-venda é de 15 dias úteis.
- A informação do modelo e a identificação do modelo na base de dados do produto podem ser obtidas efetuando a leitura do código QR (se existir) na etiqueta da eficiência energética do produto.

Caro cliente,

1. Se quiser devolver ou substituir o produto, contacte a loja onde o adquiriu. (Lembre-se de apresentar a prova de compra)
2. Se o seu produto se avariar e precisar de ser reparado, contacte o fornecedor de serviço pós-venda.

SPIS TREŚCI:

1. INSTRUKCJE DOTYCZĄCE BEZPIECZEŃSTWA	S.76
2. SPECYFIKACJA TECHNICZNA	S.81
3. WŁAŚCIWE KORZYSTANIE Z LODÓWKI	S.81
4. BUDOWA I FUNKCJE	S.87
5. KONSERWACJA I UTRZYMANIE LODÓWKI	S.90
6. ROZWIĄZYWANIE PROBLEMÓW	S.92

PL

1. INSTRUKCJE DOTYCZĄCE BEZPIECZEŃSTWA

1.1. OSTRZEŻENIE



- Ostrzeżenie: ryzyko pożaru / materiały łatwopalne.**
- Urządzenie jest przeznaczone do użytku domowego i podobnych zastosowań, takich jak pomieszczenia kuchenne dla personelu w sklepach, biurach i innych miejscach pracy; domy wiejskie i strefy używane przez klientów w hotelach, motelach i innych śródomiastach mieszkalnych; miejscach typu *bed and breakfast*; catering i podobne zastosowania niedetaliczne.
- Urządzenia nie powinny używać osoby (w tym dzieci) o ograniczeniach fizycznych, czuciowych lub psychicznych, ani osoby bez odpowiedniego doświadczenia lub wiedzy, chyba że opiekun odpowiedzialny za ich bezpieczeństwo nadzoruje wykonywane przez nie czynności lub poinstruował je wcześniej na temat obsługi urządzenia.
- Aby nie dopuścić do zabawy urządzeniem, dzieci powinny pozostawać pod opieką osób dorosłych.
- Jeśli przewód zasilający zostanie uszkodzony, aby uniknąć niebezpiecznych sytuacji, należy go wymienić. Wymiany powinien dokonać producent, przedstawiciel jego serwisu lub inne osoby o podobnych kwalifikacjach.
- W urządzeniu nie należy przechowywać jakichkolwiek substancji o własnościach wybuchowych, takich jak np. puszki z łatwopalnymi aerozolami.
- Po zakończeniu używania i przed wykonaniem czynności konserwacyjnych urządzenie należy odłączyć od zasilania przez wyjęcie wtyczki z kontaktu.
- Ostrzeżenie: Należy pilnować, aby otwory wentylacyjne w obudowie urządzenia lub w części wbudowanej nie były zapchane lub zasłonięte.
- Ostrzeżenie: Z wyjątkiem urządzeń zalecanych przez producenta, nie należy używać jakichkolwiek innych urządzeń mechanicznych lub środków przyspieszających proces rozmrażania.
- Ostrzeżenie: Należy uważać, aby nie uszkodzić obwodu czynnika chłodniczego.
- Ostrzeżenie: W komorach do przechowywania produktów spożywczych w urządzeniu nie należy używać jakichkolwiek urządzeń elektrycznych, chyba że są to urządzenia typu zalecanego przez producenta.
- Ostrzeżenie: Ponieważ w urządzeniu zastosowano łatwopalny i wybuchowy gaz i czynnik chłodniczy, lodówkę należy poddać recyklingowi zgodnie z przepisami lokalnymi.
- Ostrzeżenie: Podczas ustawiania urządzenia należy pilnować, aby przewód zasilający nie został zakleszczony lub uszkodzony.
- Ostrzeżenie: Przenośnych listw zasilających lub przenośnych zasilaczy nie należy umieszczać z tyłu urządzenia.
- Nie należy używać przedłużaczy lub wtyczek bez uziemienia (z dwoma bolcami).
- Niebezpieczeństwo: Ryzyko uwięzienia dziecka. Przed wyrzuceniem starej lodówki lub zamrażarki należy:
 - wymontować drzwiczki.
 - Pozostawić półki na miejscu, aby nie ułatwiać dzieciom wejścia do środka.
- Przed próbą zainstalowania jakichkolwiek akcesoriów lodówka musi zostać odłączona od zasilania elektrycznego.
- Czynnik chłodniczy i pianka cyklopentanowa stosowane w urządzeniu są łatwopalne. Dlatego też, gdy lodówka jest złomowana, powinna być przechowywana z dala od wszelkich źródeł ognia

i poddana recyklingowi przez specjalną firmę zajmującą się odzyskiem i posiadającą odpowiednie kwalifikacje, w sposób inny niż utylizacja przez spalenie, aby zapobiec szkodom dla środowiska lub innym szkodom.

19. Dotyczy normy EN. Pod warunkiem zapewnienia odpowiedniego nadzoru, pouczenia na temat bezpiecznej obsługi urządzenia i dopilnowania zrozumienia zagrożeń, urządzenie może być używane przez dzieci w wieku od lat 8, osoby o ograniczeniach fizycznych, czuciowych lub psychicznych, a także osoby, którym brak jest doświadczenia lub wiedzy. Dzieci nie powinny bawić się urządzeniem. Dzieciom w wieku od 3 do 8 lat wolno wkładać i wyjmować produkty spożywcze do/z urządzeń chłodniczych.

20. Aby wykluczyć możliwość zamknięcia się dzieci w urządzeniu, klucze do drzwiczek i pokrywy wyposażonych w zamki muszą być przechowywane w miejscu niedostępnym dla dzieci oraz z dala od urządzenia chłodniczego.

21. Aby nie dopuścić do zanieczyszczenia żywności, prosimy postępować zgodnie z następującymi instrukcjami:



- Otwieranie drzwiczek na długi czas może prowadzić do znacznego podwyższenia temperatury w komorach urządzenia.
- Powierzchnie mające kontakt z żywnością i dostępny system osuszania należy regularnie czyścić.
- Jeśli zbiorniki z wodą nie są używane przez 48 h, należy je wyczyścić; jeśli woda nie była pobierana przez 5 dni, należy przepłukać instalację wodną podłączoną do źródła wody. (uwaga nr 1)
- Surowe mięso i ryby należy przechowywać w lodówce w odpowiednich pojemnikach, tak aby nie miały one kontaktu z innymi artykułami spożywczymi i aby nic z nich nie kapalo na inne artykuły spożywcze.
- Komory na mrożonki oznaczone dwiema gwiazdkami nadają się do przechowywania mrożonych artykułów spożywczych, przechowywania lub robienia lodów oraz przygotowywania kostek lodu. (uwaga nr 2)
- Komory oznaczone jedną, dwiema i trzema gwiazdkami nie nadają się do zamrażania świeżej żywności. (uwaga nr 3)
- Urządzenia bez komory oznaczonej 4 gwiazdkami: to urządzenie chłodnicze nie nadaje się do zamrażania żywności. (uwaga nr 4)
- Jeżeli urządzenie chłodnicze zostaje na długi czas pozostawione puste, należy je wyłączyć, rozmrozić, wyczyścić i wysuszyć, a drzwiczki pozostawić otwarte, aby zapobiec powstawaniu w urządzeniu pleśni.

Uwagi nr 1,2,3,4: Na podstawie typu komory na produkty należy upewnić się, czy powyższe dotyczy zakupionego urządzenia.

22. Urządzenia wolnostojące: to urządzenie chłodnicze nie jest przeznaczone do zabudowy.

PL

1.2. ZNACZENIE SYMBOLI OSTRZEGAWCZYCH I BEZPIECZEŃSTWA

 <p>Symbol zakazu</p>	<p>To jest symbol zakazu. Nieprzestrzeganie instrukcji oznaczonych tym symbolem może spowodować uszkodzenie produktu lub zagrożenie bezpieczeństwu użytkownika.</p>
 <p>Symbol ostrzegawczy</p>	<p>To jest symbol ostrzegawczy. Wymaga się, aby działać ściśle przestrzegając instrukcji oznaczonych tym symbolem; w przeciwnym razie może dojść do uszkodzenia produktu lub obrażeń ciała.</p>
 <p>Symbol ostrzeżenia</p>	<p>Jest to symbol ostrzegawczy. Instrukcje oznaczone tym symbolem wymagają szczególnej ostrożności. Niedostateczna ostrożność może spowodować lekkie lub umiarkowane obrażenia ciała lub uszkodzenie produktu.</p>

Niniejsza instrukcja zawiera wiele ważnych informacji dotyczących bezpieczeństwa, które muszą być przestrzegane przez użytkowników.

1.3. OSTRZEŻENIA DOTYCZĄCE ENERGII ELEKTRYCZNEJ

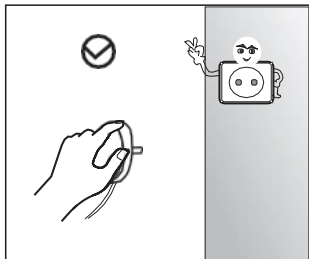

- Nie ciągnąć przewodu zasilającego przy wyjmowaniu z gniazdka wtyczki zasilania lodówki. Mocno chwycić wtyczkę i wyciągnąć ją bezpośrednio z gniazda.
- Aby zapewnić bezpieczne użytkowanie, nie należy uszkadzać przewodu zasilającego ani używać go, gdy jest uszkodzony lub zużyty.

PL

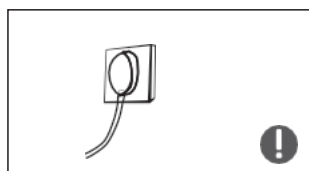

- Prosimy o korzystanie z osobnego gniazdka elektrycznego, które nie może być używane z innymi urządzeniami elektrycznymi. Wtyczka zasilania powinna być mocno wsunięta w gniazdo, w przeciwnym razie może dojść do pożaru.
- Upewnić się, że bolec uziemiający gniazdka elektrycznego jest wyposażony w niezawodny przewód uziemiający.

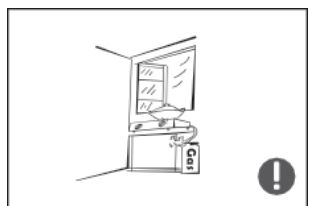

- W przypadku wycieku gazu lub gazów łatwopalnych należy zamknąć zawór, a następnie otworzyć drzwi i okna. Nie odłączać lodówki i innych urządzeń elektrycznych, biorąc pod uwagę, że iskra może spowodować pożar.

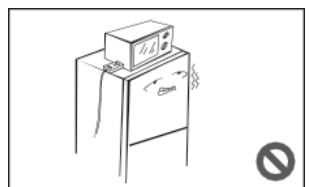

- Nie należy używać urządzeń elektrycznych ustawionych na górze urządzenia, chyba że są to urządzenia typu zalecanego przez producenta.

1.4. OSTRZEŻENIA DOTYCZĄCE UŻYTKOWANIA

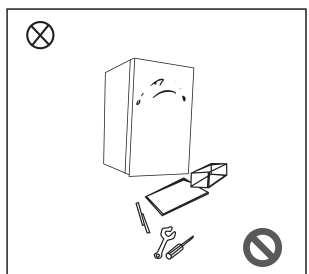

- Nie należy samodzielnie demontować ani przerabiać lodówki, nie uszkadzać obwodu czynnika chłodniczego; konserwacja urządzenia musi być przeprowadzana przez specjalistę.
- Uszkodzony przewód zasilający musi zostać wymieniony przez producenta, serwis lub odpowiednich specjalistów, aby uniknąć niebezpieczeństwa.

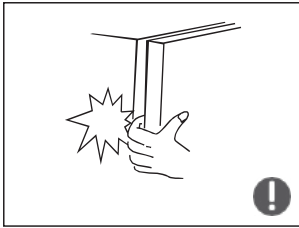

- Szczeliny między drzwiczkami a korpusem zamrażarki są małe, należy pamiętać, aby nie wkładać ręki w te miejsca, aby nie przytrzasnąć sobie palca. Drzwiczki zamrażarki należy otwierać delikatnie, aby nie dopuścić do wypadnięcia z niej artykułów.
- Nie wyjmować żywności ani pojemników mokrymi rękami z komory zamrażania podczas pracy urządzenia, a zwłaszcza pojemników metalowych, aby uniknąć odmrożeń.



- Nie należy pozwalać, aby jakiegokolwiek dziecko dostało się do zamrażarki lub na nią weszło, ponieważ może dojść do uduszenia lub upadku dziecka.

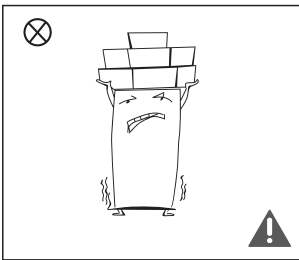

- Nie umieszczać ciężkich przedmiotów na górze zamrażarki, biorąc pod uwagę, że przedmioty mogą spaść po otwarciu drzwi i spowodować obrażenia.

1.5. OSTRZEŻENIA DOTYCZĄCE UMIEJSCOWIENIA

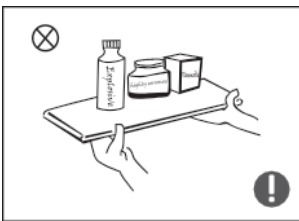

- Aby nie dopuścić do uszkodzenia urządzenia, wypadku lub pożaru, do zamrażarki nie należy wkładać substancji łatwopalnych, wybuchowych, lotnych i silnie żrących.
- Aby nie dopuścić do pożaru, w pobliżu chłodziarki nie należy ustawiać jakichkolwiek przedmiotów łatwopalnych.

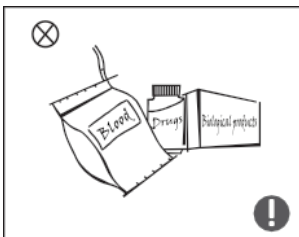

- Lodówka jest przeznaczona do użytku domowego, np. do przechowywania żywności; nie może być używana do innych celów, np. do przechowywania krwi, leków lub produktów biologicznych itp.

PL

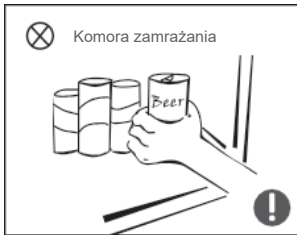

- Nie należy przechowywać piwa, napojów lub innych płynów zawartych w butelkach lub zamkniętych pojemnikach w komorze zamrażarki, ponieważ butelki lub zamknięte pojemniki mogą pęknąć z powodu zamrożenia i spowodować uszkodzenia.

PL

1.6. OSTRZEŻENIA DOTYCZĄCE ENERGII

Ostrzeżenie dotyczące energii

1. Urządzenia chłodnicze mogą nie działać stabilnie (możliwość rozmrożenia zawartości lub zbyt wysoka temperatura w komorze na mrożonki), jeśli przez dłuższy czas znajdują się poza granicami zakresu temperatur, dla których urządzenie chłodnicze zostało zaprojektowane.
2. Nie przechowywać napojów musujących w komorach lub szafkach do zamrażania żywności lub w komorach lub szafkach o niskiej temperaturze; niektóre produkty, takie jak lody wodne, nie powinny być spożywane zbyt zimne;
3. Nie przekraczać okresu przechowywania zalecanego przez producentów żywności wszelkiego rodzaju w zamrażarkach lub szafkach do przechowywania żywności mrożonej, w szczególności w przypadku głęboko mrożonej żywności kupnej;
4. Stosować środki ostrożności konieczne, aby zapobiec nadmiernemu wzrostowi temperatury mrożonek podczas rozmrażania urządzenia chłodniczego, np. owijać mrożonki kiłkami gazet.
5. Wzrost temperatury mrożonek podczas ręcznego rozmrażania, konserwacji lub czyszczenia może skrócić okres przechowywania.

1.7. OSTRZEŻENIA DOTYCZĄCE UTYLIZACJI



Czynnik chłodniczy i pianka cyklopentanowa zastosowane w tym urządzeniu są łatwopalne. Dlatego też, gdy zamrażarka jest złomowana, powinna być przechowywana z dala od wszelkich źródeł ognia i poddana recyklingowi przez specjalną firmę zajmującą się odzyskiem posiadającą odpowiednie kwalifikacje, w sposób inny niż utylizacja przez spalanie, aby zapobiec szkodom dla środowiska lub innym szkodom.



Gdy zamrażarka jest złomowana, zdemontować drzwi i usunąć uszczelkę drzwi i półek; ustawić drzwi i półki w takiej pozycji, aby żadne dziecko nie zostało przytrafięte.



Prawidłowa utylizacja tego produktu:

Ten znak oznacza, że produktu nie należy wyrzucać razem z innymi odpadami domowymi. Aby nie zanieczyszczać środowiska i uniknąć zagrożeń dla zdrowia człowieka spowodowanych niekontrolowanym usuwaniem odpadów, urządzenie należy poddać odpowiedzialnemu recyklingowi, sprzyjającemu zrównoważonemu wtórnemu wykorzystaniu surowców. Aby zwrócić zużyte urządzenie, prosimy skorzystać z systemów zbiórki odpadów lub skontaktować się ze sprzedawcą w miejscu zakupu produktu. Sprzedawca odda produkt do recyklingu bezpiecznego dla środowiska.

2. SPECYFIKACJA TECHNICZNA

Zasilanie:	220-240 V~
Prąd znamionowy:	0,6 A
Roczne zużycie energii:	234 kWh/a
Pojemność całkowita:	238 L
Pojemność komory 4-gwiazdkowej:	238 L
Klasa ochrony:	I
Klasyfikacja klimatyczna:	SN/N/ST/T
Wartość znamionowa grzałki odszraniającej:	280 W (230 V)
Czynnik chłodniczy i ilość wprowadzona do instalacji:	R600a/48 g
Zdolność zamrażania:	11,1 kg/24h
Wymiary (wys. x dł. x szer.)	1722*632*595 mm
Masa netto:	63 kg
Częstotliwość:	50 Hz

PL

3. WŁAŚCIWE KORZYSTANIE Z LODÓWKI

3.1. USTAWIANIE

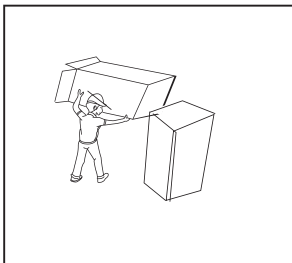

- Przed użyciem należy usunąć wszystkie materiały opakowaniowe, w tym poduszki dolne, podkładki piankowe i taśmy wewnątrz zamrażarki. Należy też zerwać folię ochronną na drzwiczkach i korpusie zamrażarki.

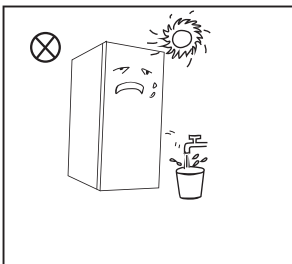

- Należy unikać bezpośredniego nasłonecznienia i chronić urządzenie przed wysokimi temperaturami. Nie umieszczać zamrażarki w wilgotnych lub mokrych miejscach, aby zapobiec rdzewieniu lub zmniejszeniu efektu izolacyjnego.
- Nie rozpylać cieczy, nie myć zamrażarki; nie umieszczać jej w wilgotnych miejscach, w których może dochodzić do spryskania wodą, aby nie pogarszać właściwości izolacji elektrycznej zamrażarki.

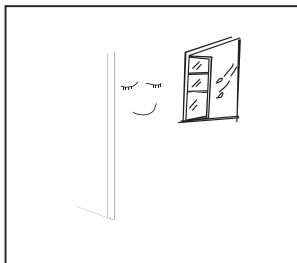

- Lodówkę umieszcza się w dobrze wentylowanym miejscu wewnątrz budynku; podłoże powinno być płaskie i stabilne (obrócić w lewo lub w prawo kółko do poziomowania, jeśli urządzenie jest niestabilne).

PL

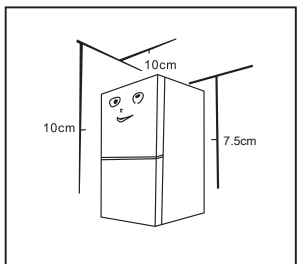

- Przestrzeń nad zamrażarką powinna być większa niż 10 cm, zamrażarka powinna być umieszczona przy ścianie z zachowaniem wolnej przestrzeni większej niż 10 cm po obu stronach, aby ułatwić rozpraszanie ciepła; tył urządzenia powinien być umieszczony w odległości nieprzekraczającej 7,5 cm.

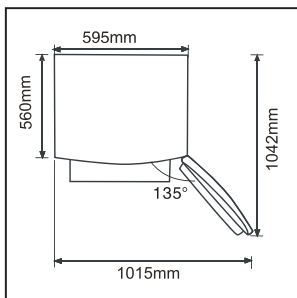

- Należy przewidzieć wystarczająco dużo miejsca na wygodne otwieranie drzwiczek i szuflad.



Środki ostrożności przed instalacją:

Przed instalacją lub regulacją akcesoriów należy upewnić się, że lodówka jest odłączona od zasilania.

Należy podjąć środki ostrożności, aby ewentualny upadek uchwytu nie spowodował żadnych obrażeń ciała.

3.2. MONTAŻ UCHWYTU NA DRZWICZKACH

Należy podjąć środki ostrożności, aby ewentualny upadek uchwytu nie spowodował żadnych obrażeń ciała.

Wykaz narzędzi dostarczanych przez użytkownika



Śrubokręt krzyżowy

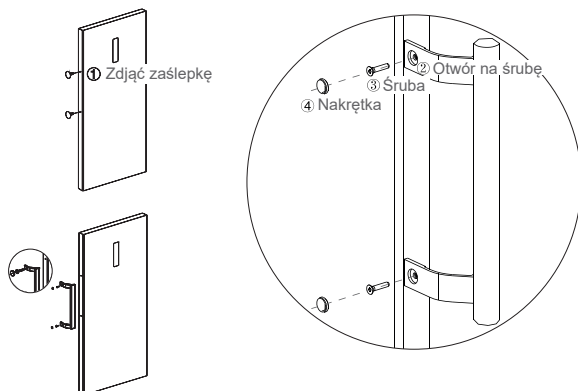

PL

(Powyższa ilustracja ma charakter wyłącznie informacyjny. Rzeczywista konfiguracja będzie zależeć od konkretnego modelu lub oświadczenia dystrybutora)

Etapy montażu:

- Zdejmij zaślepki otworów na śruby ① z drzwi i za pomocą śrubokręta krzyżakowego mocno wkręć śruby ③ w otwory na śruby ②.
- Założ zaślepki otworów na śruby ④ na otwory na śruby uchwytu.
- Czynności wykonane w odwrotnej kolejności pozwalają na demontaż

3.3. STOPKI POZIOMUJĄCE

Schemat stopek poziomujących

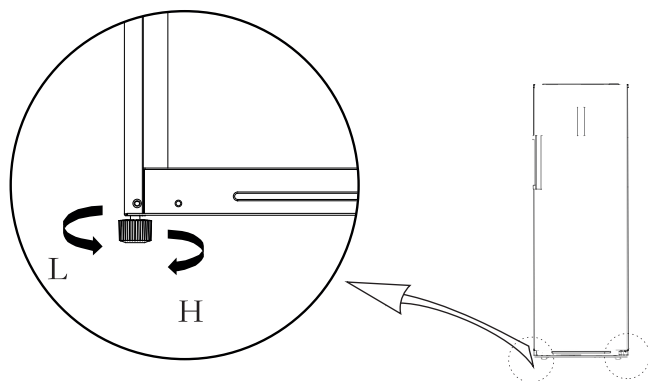

(Powyższa ilustracja jest dostarczona tylko do celów informacyjnych. Rzeczywista konfiguracja będzie zależeć od konkretnego modelu lub oświadczenia dystrybutora)

Regulowanie:

- Aby podwyższyć zamrażarkę, stopki należy kręcić w prawo (zgodnie z kierunkiem ruchu wskazówek zegara).
- Przekręć stopki w kierunku przeciwnym do ruchu wskazówek zegara, aby obniżyć zamrażarkę;
- Wyreguluj prawą i lewą stopkę postępując zgodnie z powyższymi wyjaśnieniami.

3.4. ZMIANA DRZWI Z PRAWIEJ NA LEWĄ STRONĘ (OPCJONALNIE)

Wykaz narzędzi dostarczanych przez użytkownika			
	Śrubokręt krzyżowy		Szpachelka, śrubokręt z ciekim grotem
	Klucz nasadowy 5/16" z grzechotką		Taśma maskująca

PL

Części stosowane w przypadku przekładania drzwi			
SN	Części	Ilość	Uwagi
1	Tuleja wału	1	Zainstalowana fabrycznie w lodówce, będzie potrzebna do odwrócenia drzwi
2	Śruba zawiasu górnego	1	Zainstalowana fabrycznie w lodówce, będzie potrzebna do odwrócenia drzwi
3	Prawy ogranicznik	1	Wstępnie zainstalowany na zamrażarce, usuń po odwróceniu drzwi i zachowaj do wykorzystania w przyszłości.
4	Zespół pokrywy zawiasu	1	Wstępnie zainstalowany na zamrażarce, usuń po odwróceniu drzwi i zachowaj do wykorzystania w przyszłości.
5	Przełącznik słupkowy	1	Zainstalowana fabrycznie w lodówce, będzie potrzebna do odwrócenia drzwi
6	Lewa pokrywa zawiasu	1	Wstępnie zainstalowany na zamrażarce, usuń po odwróceniu drzwi i zachowaj do wykorzystania w przyszłości.
7	Prawy górny zawias	1	Wstępnie zainstalowany na zamrażarce, usuń po odwróceniu drzwi i zachowaj do wykorzystania w przyszłości.
8	Regulowana stopka	1	Zainstalowana fabrycznie w lodówce, będzie potrzebna do odwrócenia drzwi
9	Regulowana stopka	3	Lewy górny zawias / Lewa górna pokrywa zawiasu / Lewy ogranicznik
10	Zespół zawiasu dolnego	1	Zainstalowana fabrycznie w lodówce, będzie potrzebna do odwrócenia drzwi
11	Śruba zawiasu dolnego	2	Zainstalowana fabrycznie w lodówce, będzie potrzebna do odwrócenia drzwi
12	Nakładka	1	Zainstalowana fabrycznie w lodówce, będzie potrzebna do odwrócenia drzwi
13	Nakładka	1	Zainstalowana fabrycznie w lodówce, będzie potrzebna do odwrócenia drzwi

1. Wyłączyć lodówkę i wyjąć wszystkie przedmioty z półek drzwiowych.
2. Zdemontuj zaślepki otworów na śruby i uchwyt, a następnie zdejmij plastkowe zaślepki otworów na śruby z drugiej strony, patrz rozdział 2.2.

3. Zdemontuj górną pokrywę zawiasu, śruby i górny zawias, a następnie zdejmij pokrywę otworu z drugiej strony, odłącz złącze okablowania po prawej stronie górnej części lodówki (①, ②, ③ złącze okablowania).
4. Zdemontuj drzwi i prawy dolny zespół zawiasu (wałek zawiasu, regulowana stopka i zawias), zdemontuj prawy dolny zespół zawiasu, zamontuj wałek zawiasu i regulowaną stopkę po drugiej stronie zawiasu, a następnie cały zespół zawiasu po drugiej stronie lodówki.

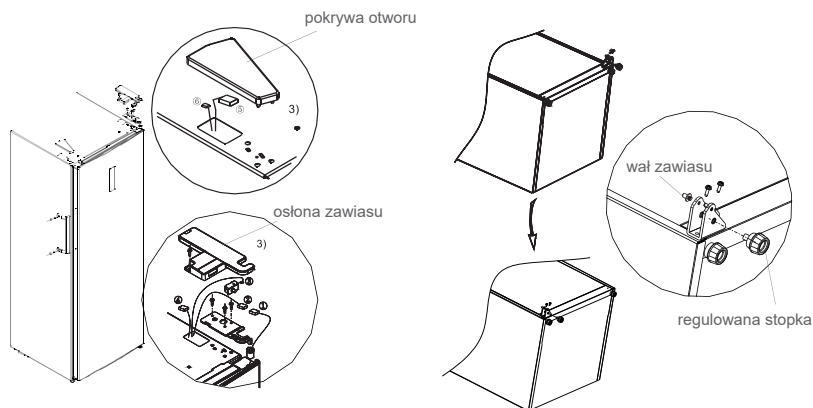

PL

5. Zdejmij górną pokrywę drzwi, zamontuj górny wał zawiasu, przełóż przewód na drugą stronę i zamontuj górną pokrywę drzwi. Zdemontuj prawy ogranicznik drzwi, rurę tulejową z prawej dolnej części drzwi, włóż rurę tulejową do otworu zawiasu lewej dolnej części drzwi, wyjmij lewy ogranicznik z drzwi z torby na akcesoria i zamontuj go na lewej dolnej części drzwi; prawy ogranicznik drzwi można zachować do późniejszego użytku.

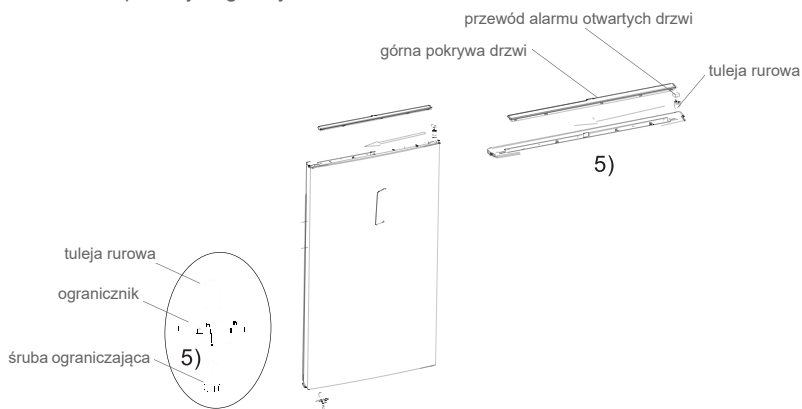

6. Wyjmij lewy górny zawias, lewą górną osłonę zawiasu z opakowania akcesoriów; Umieść drzwi na dolnym zawiasie i zamontuj lewy górny zawias. Zdemontuj przełącznik słupkowy z zespołu pokrywy zawiasu i umieść go na lewej górnej pokrywie zawiasu; Połącz zacisk przewodu alarmu ⑤ z zaciskiem przewodu alarmu ①, połącz zacisk przewodu alarmu ⑥ z przełącznikiem drzwiowym, połącz zacisk przewodu alarmu ② z zaciskiem przewodu alarmu ④; zamontuj górną pokrywę zawiasu i pokrywę otworu.

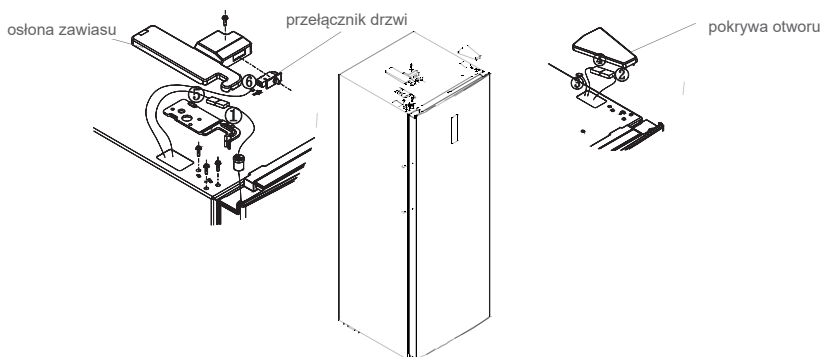

7. Informacje na temat montażu uchwyty znajdują się w rozdziale 2.2.

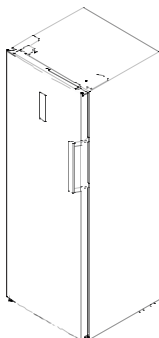

3.5. URUCHAMIANIE

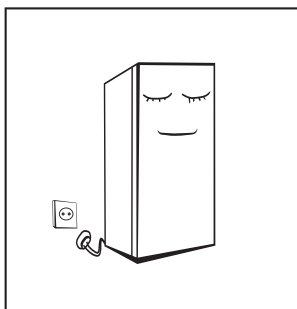

- Przed pierwszym uruchomieniem należy odczekać pół godziny przed podłączeniem zamrażarki do zasilania.
- Przed umieszczeniem jakichkolwiek świeżych lub mrożonych produktów, zamrażarka powinna pracować przez 2-3 godziny lub przez ponad 4 godziny w lecie, gdy temperatura otoczenia jest wysoka.
- Wyjąć wtyczkę z gniazdka w przypadku awarii zasilania lub przed przystąpieniem do czyszczenia. Nie podłączać zamrażarki do zasilania przez 5 minut, aby zapobiec uszkodzeniu sprężarki w wyniku kolejnych rozruchów.

3.6. WSKAZÓWKI DOTYCZĄCE OSZCZĘDZANIA ENERGII

- Urządzenie powinno znajdować się w najchłodniejszym miejscu pomieszczenia, z dala od urządzeń wytwarzających ciepło lub kanałów grzewczych i poza bezpośrednim działaniem promieni słonecznych.
- Przed włożeniem do lodówki gorących produktów spożywczych należy odczekać, aż ostygną do temperatury pokojowej. Przeciążenie urządzenia zmusza sprężarkę do dłuższego działania. Produkty spożywcze, które zamrażają się zbyt wolno, mogą stracić na jakości lub się zepsuć.

- Pamiętać, aby prawidłowo zapakować żywność i wytrzeć pojemniki do sucha przed umieszczeniem ich w urządzeniu. Zmniejsza to ilość szronu osadzającego się w urządzeniu.
- Wnętrze urządzenia nie powinno być wyłożone folią aluminiową, papierem woskowanym ani ręcznikiem papierowym. Wkładki tego typu zakłócają cyrkulację zimnego powietrza, przez co urządzenie jest mniej wydajne.
- Aby skrócić czas otwierania drzwiczek lodówki i szukania produktów, należy je układać w uporządkowany sposób, a także opisywać etykietami. Należy wyjmować tyle produktów, ile jest jednorazowo potrzebnych, a następnie jak najszybciej zamykać drzwiczki.

4. BUDOWA I FUNKCJE

4.1. PODZESPOŁY

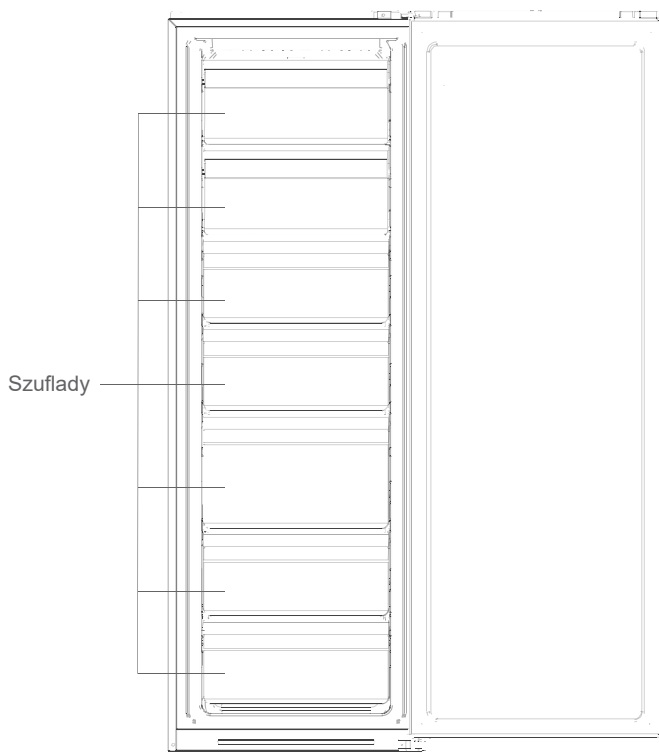

PL

(Powyższa ilustracja jest dostarczona tylko do celów informacyjnych. Rzeczywista konfiguracja będzie zależeć od konkretnego modelu lub oświadczenia dystrybutora)

Lodówka

- Komora chłodnicza nadaje się do przechowywania różnych owoców, warzyw, napojów i innych produktów spożywczych spożywanych w krótkim czasie, sugerowany czas przechowywania to 3 do 5 dni.
- Gotowych produktów spożywczych nie należy umieszczać w komorze chłodniczej do czasu ich schłodzenia do temperatury pokojowej.
- Przed włożeniem do lodówki zaleca się szczelne zapakowanie produktów spożywczych.

Zamrażarka

- Niska temperatura zamrażarki może utrzymywać świeżość żywności przez długi czas i służy głównie do przechowywania mrożonek i robienia lodu.
 - Komora zamrażania nadaje się do przechowywania mięsa, ryb, kulek ryżowych i innych produktów spożywczych, które nie muszą być spożyte w krótkim czasie.
 - Kawałki mięsa najlepiej podzielić na małe porcje w celu szybkiego zamrożenia i łatwego dostępu. Należy pamiętać, że żywność powinna zostać spożyta przed upływem terminu przydatności do spożycia.
- Szufflady, pojemniki na żywność, półki itp. umieszczone zgodnie z pozycją na powyższym zdjęciu są najbardziej energooszczędne.
- Urządzenie posiada funkcję chłodziarko-zamrażarki, dzięki obsłudze na panelu wyświetlacza, użytkownik może wybrać lodówkę lub zamrażarkę zgodnie ze swoimi wymaganiami.

PL

4.2. FUNKCJE

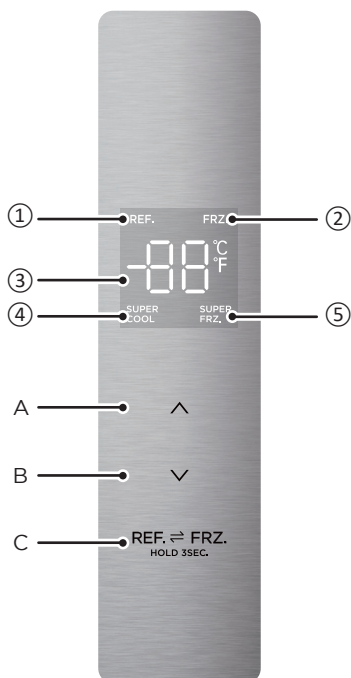

(Powyższa ilustracja jest dostarczona tylko do celów informacyjnych. Rzeczywista konfiguracja będzie zależała od konkretnego modelu lub oświadczenia dystrybutora)

Wyświetlacz

- | | |
|-----------------------------------|---|
| 1. Ikona chłodzenia | 4. Ikona trybu superchłodzenia (SUPER COOL) |
| 2. Ikona zamrażarki | 5. Tryb superzamrażania |
| 3. Ikona wyświetlacza temperatury | |

Przycisk

A. Przycisk zwiększania temperatury
B. Przycisk obniżania temperatury

C. Wybór strefy temperatury

- Po włączeniu lodówki po raz pierwszy cały panel wyświetlacza będzie świecił przez 3 sekundy. Następnie panel wyświetlacza przejdzie do normalnego trybu wyświetlania. Przy pierwszym użyciu zamrażarki domyślnie ustawiona temperatura wynosi -20°C .
- Gdy wystąpi błąd, na panelu wyświetlacza pojawi się kod błędu. Poza przypadkiem błędu, panel wyświetlacza pokaże ustawioną temperaturę.
- Zasadniczo dane ustawień zaczną obowiązywać po 30 sekundach bez otwarcia drzwi lub naciśnięcia przycisku, a panel wyświetlacza zgaśnie po 30 sekundach. Gdy panel wyświetlacza nie jest podświetlony, zaświeci się przy użyciu przycisków. Panel wyświetlacza zaświeci się w przypadku błędu z "widocznym kodem błędu", a następnie zgaśnie po 30 sekundach.
- Naciśnij przycisk REF. # FRZ. HOLD 3SEC. przez 3 sekundy, aby uzyskać konwersję lodówki/zamrażarki.
- Naciśnięcie przycisku zwiększania temperatury "Λ" umożliwi regulację temperatury, każde kliknięcie przycisku zwiększania temperatury "Λ" spowoduje zwiększenie ustawionej temperatury o 1°C ; Naciśnięcie przycisku zmniejszania temperatury "V" umożliwi regulację temperatury, każde kliknięcie przycisku zmniejszania temperatury "V" spowoduje zmniejszenie ustawionej temperatury o 1°C ; Zakres ustawień temperatury komory chłodzenia wynosi $2-8^{\circ}\text{C}$. Gdy temperatura zostanie ustawiona na wartość graniczną, lodówka włączy alarm, jeśli przycisk zwiększania temperatury "Λ" lub przycisk zmniejszania temperatury "V" nadal będzie wciśnięty.
- Naciśnięcie przycisku zwiększania temperatury "Λ" umożliwi regulację temperatury, każde kliknięcie przycisku zwiększania temperatury "Λ" powoduje zwiększenie ustawionej temperatury o 1°C ; Naciśnięcie przycisku zmniejszania temperatury "V" umożliwi regulację temperatury, każde kliknięcie przycisku zmniejszania temperatury "V" powoduje zmniejszenie ustawionej temperatury o 1°C ; Zakres ustawień temperatury komory zamrażania wynosi $-16\sim-24^{\circ}\text{C}$. Gdy temperatura zostanie ustawiona na wartość graniczną, lodówka włączy alarm, jeśli przycisk zwiększania temperatury "Λ" lub przycisk zmniejszania temperatury "V" nadal będzie wciśnięty.
- Ustawianie trybu superchłodzenia: po ustawieniu temperatury w komorze chłodniczej na 2°C , naciśnij przycisk obniżania temperatury "V", aby przejść do trybu superchłodzenia. W trybie superchłodzenia temperatura komory chłodzenia jest automatycznie ustawiana na 2°C .
- Wyjście z trybu superchłodzenia: naciśnij przycisk zwiększania temperatury "Λ", aby wyjść z trybu superchłodzenia lub automatycznie wyjść z trybu superchłodzenia po 6 godzinach. Po wyjściu z trybu superchłodzenia, temperatura lodówki automatycznie powróci do temperatury ustawionej przed trybem superchłodzenia.
- Ustawianie trybu super zamrażania: po ustawieniu temperatury komory zamrażania na -24°C , naciśnij przycisk obniżania temperatury "V", aby przejść do trybu super zamrażania. W trybie super zamrażania temperatura komory zamrażania jest automatycznie ustawiana na -24°C .
- Wyjście z trybu superzamrażania: naciśnij przycisk zwiększania temperatury "Λ", aby wyjść z trybu superzamrażania lub automatycznie wyjść z trybu superzamrażania po 24 godzinach. Po wyjściu z trybu superzamrażania temperatura komory zamrażania automatycznie powróci do temperatury ustawionej przed przejściem do trybu superzamrażania.
- Sterowanie alarmem otwarcia
Jeśli drzwi nie zostaną zamknięte w ciągu dwóch minut, brzęczyk będzie emitował sygnał dźwiękowy do momentu zamknięcia drzwi. Naciśnij dowolny przycisk, aby zatrzymać alarm brzęczyka.
- Wskaźnik usterki
Poniższe ostrzeżenia pojawiające się na wyświetlaczu wskazują usterki lodówki. Użytkownik powinien skontaktować się ze specjalistą ds. konserwacji, aby zapewnić optymalne działanie urządzenia.

PL

Kod błędu	Opis błędu
E2	Awaria czujnika temperatury komory chłodzenia/zamrażania
E5	Błąd obwodu wykrywania czujnika odszraniania
E6	Błąd komunikacji
E7	Błąd czujnika temperatury otoczenia

Uwaga: Funkcja szybkiego zamrażania ma na celu zachowanie wartości odżywczych żywności w zamrażarce. Pozwala na zamrożenie żywności w jak najkrótszym czasie. Jeśli jednorazowo zamrażana jest duża ilość żywności, zaleca się, aby użytkownik włączył funkcję szybkiego zamrażania i włożył żywność. W tym czasie zwiększa się prędkość zamrażania w komorze zamrażarki, co pozwala szybko zamrozić żywność, skutecznie zablokować jej wartości odżywcze i ułatwić przechowywanie.

PL

5. KONSERWACJA I UTRZYMANIE LODÓWKI

5.1. OGÓLNE CZYSZCZENIE

- Kurz za i pod zamrażarką powinien być regularnie usuwany, aby poprawić efekt chłodzenia i zwiększyć oszczędność energii.
- Należy regularnie sprawdzać uszczelkę drzwiczek, aby upewnić się, że nie ma w niej zanieczyszczeń. Uszczelkę czyścić miękką ściereczką zwilżoną wodą ze środkiem czyszczącym lub rozcieńczonym detergentem.
- Wnętrze lodówki czyścić regularnie, aby uniknąć nieprzyjemnego zapachu.
- Przed czyszczeniem wnętrza urządzenia wyłączyć zasilanie. Wyjmij wszystkie produkty spożywcze, napoje, półki, szuflady itp.
- Użyć miękkiej szmatki lub gąbki, aby wyczyścić wnętrze lodówki roztworem 2 łyżek sody oczyszczonej rozpuszczonych w 1 litrze ciepłej wody. Następnie spłukać wodą i wytrzeć do czysta. Po czyszczeniu pozostawić otwarte drzwiczki do całkowitego wyschnięcia przed włączeniem zasilania.
- Zaleca się regularne przecieranie miejsc trudnych do czyszczenia w lodówce (takich jak szczeliny lub narożniki) miękką szmatką lub szczotką. Jeśli to konieczne, można użyć innych narzędzi pomocniczych (np. cienkich patyczków), aby zapobiec gromadzeniu się zanieczyszczeń lub bakterii w tych miejscach.
- Nie należy używać mydła, detergentu, proszku do szorowania, środka czyszczącego w sprayu itp. ponieważ mogą one powodować powstawanie nieprzyjemnych zapachów we wnętrzu lodówki lub zanieczyścić żywność.
- Ramę, półki i szuflady należy czyścić miękką ściereczką zwilżoną wodą ze środkiem czyszczącym lub rozcieńczonym detergentem. Wytrzeć do sucha miękką ściereczką lub pozostawić do całkowitego wyschnięcia.
- Wytrzeć zewnętrzną powierzchnię lodówki miękką szmatką zwilżoną wodą z mydłem, detergentem itp., a następnie wytrzeć do sucha.
- Nie należy używać twardych szczotek, druciaków stalowych, szczotek drucianych, materiałów ściernych (takich jak pasta do zębów), rozpuszczalników organicznych (takich jak alkohol, aceton, olej bananowy itp.), wrzącej wody, kwasów lub produktów o odczynie zasadowym, które mogą uszkodzić powierzchnie i wnętrze lodówki. Wrząca woda i rozpuszczalniki organiczne jak np. benzen mogą spowodować odkształcenia i uszkodzenia części plastikowych.
- Nie płukać bezpośrednio wodą lub innymi płynami podczas czyszczenia, aby uniknąć zwarcia lub uszkodzeń izolacji elektrycznej po zanurzeniu w cieczy.



Odłączyć lodówkę od prądu na czas rozmrażania i czyszczenia.

5.2. ROZMRAŻANIE

- Lodówka została wykonana w oparciu o zasadę chłodzenia powietrzem, dzięki czemu posiada funkcję automatycznego rozmrażania. Szron powstały w wyniku zmiany pory roku lub temperatury można również usunąć ręcznie, odłączając urządzenie od zasilania lub wycierając je suchym ręcznym ściereczką.

5.3. LODÓWKA NIE DZIAŁA

- Awaria zasilania: W przypadku awarii zasilania, nawet w okresie letnim, żywność wewnątrz urządzenia może być przechowywana przez kilka godzin; podczas awarii zasilania okres otwarcia drzwiczek należy skrócić i nie wkładać do urządzenia więcej żywności.
- Długotrwała przerwa w użytkowaniu: Urządzenie należy odłączyć od zasilania, a następnie wyczyścić; pozostawić otwarte drzwiczki, aby zapobiec powstawaniu nieprzyjemnego zapachu.
- Przeszycie: Przed przemieszczeniem lodówki należy wyjąć ze środka wszystkie artykuły, przymocować taśmą szklane półki, szufladę na warzywa, szuflady komory mrożenia i itp. oraz dokręcić stopki poziomujące; zamknąć drzwi i przymocować je taśmą. Urządzenia nie wolno przemieszczać do góry nogami lub poziomo, nie można go poddawać wibracjom; kąt nachylenia podczas przemieszczania nie może być większy niż 45°.



Po uruchomieniu urządzenie powinno pracować w sposób ciągły. Zasadniczo nie należy przerywać pracy urządzenia, w przeciwnym razie może dojść do pogorszenia jego żywotności.

PL

6. ROZWIĄZYWANIE PROBLEMÓW

Możesz spróbować samodzielnie rozwiązać następujące proste problemy. Jeśli nie można ich rozwiązać, skontaktuj się z działem obsługi posprzedażnej.

PL

Urządzenie nie działa	Sprawdź, czy urządzenie jest podłączone do prądu lub czy wtyczka jest prawidłowo wciśnięta. Sprawdź, czy napięcie nie jest zbyt niskie. Sprawdź, czy nie ma awarii zasilania lub czy nie doszło do zadziałania obwodów częściowych.
Nieprzyjemny zapach	Żywność o intensywnym zapachu powinna być szczelnie opakowana. Sprawdź, czy jeden z artykułów spożywczych nie popsuł się. Wyczyść wnętrze lodówki.
Długotrwała praca sprężarki	Długie działanie lodówki jest normalne w lecie, gdy temperatura otoczenia jest wysoka. Nie przeładowywać urządzenia. Żywność powinna ostygnąć zanim włoży się ją do urządzenia.
Światło nie zapala się	Sprawdź, czy lodówka jest podłączona do zasilania i czy żarówka nie jest uszkodzona. Wymianę żarówki należy zlecić specjalście.
Nie można prawidłowo zamknąć drzwiczek	Drzwiczki blokują się na opakowaniach artykułów spożywczych. Włożono za dużo artykułów spożywczych. Lodówka jest przechylona.
Głośny hałas	Sprawdź, czy podłoga jest równa i czy lodówka jest umieszczona stabilnie. Sprawdź, czy akcesoria są umieszczone w odpowiednich miejscach.
Uszczelka drzwiczek nie jest szczelna	Usunąć ciała obce z uszczelki drzwi. Podgrzać uszczelkę drzwi, a następnie schłodzić ją w celu odnowienia. (lub przedmuchać suszarką elektryczną lub użyć gorącego ręcznika do podgrzania).
Wylewa się woda	W komorze jest zbyt dużo żywności lub przechowywana żywność zawiera zbyt dużo wody, co utrudnia rozmrażanie. Drzwiczki nie są prawidłowo zamknięte, do wnętrza dostaje się powietrze i powoduje oszronienie, zwiększa się ilość wody z odszraniania.
Gorąca obudowa	Odprowadzanie ciepła z wbudowanego skraplacza przez obudowę jest normalne. Gdy obudowa nagrzeje się z powodu wysokiej temperatury otoczenia, przechowywania zbyt dużej ilości żywności lub wyłączenia sprężarki, należy zapewnić wentylację, aby ułatwić odprowadzanie ciepła.
Kondensacja powierzchniowa	Kondensacja na powierzchni zewnętrznej i uszczelkach drzwiczek lodówki jest zjawiskiem normalnym, gdy wilgotność otoczenia jest zbyt wysoka. Wystarczy wytrzeć skroploną wodę czystym ręcznikiem.
Nietypowy hałas	Brzęczenie: Sprężarka podczas pracy może brzęczeć, a dźwięk ten jest głośniejszy szczególnie przy włączaniu lub wyłączaniu się urządzenia. Jest to normalne. Skrzypienie: Czynnik chłodniczy przepływający wewnątrz urządzenia może powodować skrzypienie, co jest normalne.

Tabela 1 Klasy klimatyczne

Klasa	Symbol	Zakres temperatur otoczenia w °C
Umiarkowana rozszerzona	SN	10 do 32
Umiarkowana	N	16 do 32
Subtropikalna	ST	16 do 38
Tropikalna	T	16 do 43

Temperatura rozszerzona: to urządzenie chłodnicze jest przeznaczone do użytkowania w temperaturze otoczenia w przedziale od 10 do 32°C.

Umiarkowana: to urządzenie chłodnicze jest przeznaczone do użytkowania w temperaturze otoczenia w przedziale od 16 do 32°C.

Subtropikalna: to urządzenie chłodnicze jest przeznaczone do używania w temperaturze otoczenia w przedziale od 16 do 38°C;

Tropikalna: to urządzenie chłodnicze jest przeznaczone do używania w temperaturze otoczenia w przedziale od 16 do 43°C;

PL

Specjalnie dla nowej normy europejskiej:

Zamówione części w poniższej tabeli można nabyć z kanału

Zamówiona część	Dostarczana przez	Minimalny czas dostępności
Termostaty	Profesjonalny personel serwisowy	Co najmniej 7 lat po wprowadzeniu na rynek ostatniego modelu
Czujniki temperatury	Profesjonalny personel serwisowy	Co najmniej 7 lat po wprowadzeniu na rynek ostatniego modelu
Płytki drukowane	Profesjonalny personel serwisowy	Co najmniej 7 lat po wprowadzeniu na rynek ostatniego modelu
Źródła światła	Profesjonalny personel serwisowy	Co najmniej 7 lat po wprowadzeniu na rynek ostatniego modelu
Uchwyty do drzwiczek	Profesjonalni serwisanci i użytkownicy końcowi	Co najmniej 7 lat po wprowadzeniu na rynek ostatniego modelu
Zawiasy drzwiczek	Profesjonalni serwisanci i użytkownicy końcowi	Co najmniej 7 lat po wprowadzeniu na rynek ostatniego modelu
Tacki	Profesjonalni serwisanci i użytkownicy końcowi	Co najmniej 7 lat po wprowadzeniu na rynek ostatniego modelu
Kosze	Profesjonalni serwisanci i użytkownicy końcowi	Co najmniej 7 lat po wprowadzeniu na rynek ostatniego modelu
Uszczelki drzwiczek	Profesjonalni serwisanci i użytkownicy końcowi	Co najmniej 10 lat po wprowadzeniu na rynek ostatniego modelu

- Najkrótszy okres dostarczania części zamiennych po sprzedaży wynosi 15 dni roboczych.
- Informacje o modelu i identyfikację modelu w bazie danych produktów można uzyskać, skanując kod QR (jeśli istnieje) na etykiecie efektywności energetycznej produktu.

Szanowny Kliencie,

1. Jeśli chcesz zwrócić lub wymienić produkt, skontaktuj się ze sklepem, w którym dokonałeś zakupu. (Pamiętaj o zabraniu faktury zakupu)
2. Jeśli produkt ulegnie awarii i wymaga naprawy, należy skontaktować się z serwisem posprzedażowym.

TARTALOM ÁTTEKINTÉSE:

1. BIZTONSÁGI UTASÍTÁSOK	94. O.
2. MŰSZAKI ADATOK	99. O.
3. A FAGYASZTÓ HELYES HASZNÁLATA	99. O.
4. SZERKEZET ÉS FUNKCIÓK	105. O.
5. A HŰTŐSZEKRÉNY KARBANTARTÁSA ÉS ÁPOLÁSA	108. O.
6. HIBAELHÁRÍTÁS	110. O.

1. BIZTONSÁGI UTASÍTÁSOK

1.1. FIGYELMEZTETÉS

HU



1. Figyelmeztetés: tűzveszély/gyúlékony anyagok.

2. Ez a készülék háztartási, és ehhez hasonló használatra készült, például: személyzeti konyhába üzletekben, irodákban és más munkahelyi környezetben; lakóépületekhez; ügyfeleknek hotelekbe, motellekbe és más tartózkodás környezethez; szoba reggelivel típusú környezethez; vendéglátó és hasonló nem értékesítési használatra.

3. Ezt a berendezést nem használhatják olyan személyek (gyermeket is beleértve), akik csökkent fizikai, érzékszervi vagy szellemi képességekkel rendelkeznek, vagy nem rendelkeznek kellő belátással és tudással, kivéve azt az esetet, ha az említett személyek a biztonságukért felelős személy felügyelete alatt állnak, vagy ilyen személytől kaptak utasítást a berendezés használatára vonatkozóan.

4. A gyermekeket mindig felügyelni kell, hogy ne játszhassanak a készülékkel.

5. Az áramütés elkerülése érdekében a sérült hálózati vezetéket csak a gyártóval, illetve a gyártó hivatalos szervizében, vagy megfelelően képzett szakemberrel szabad kicseréltetni.

6. Ne tároljon robbanékony anyagokat a készülékben, például gyúlékony hajtóanyaggal működő aeroszolos dobozokat.

7. A készüléket használat után és a karbantartás végrehajtása előtt ki kell húzni.

8. Figyelmeztetés: Tartsa a szellőzőnyílásokat a készülékben vagy a beépített szerkezetekben akadályoktól mentesen.

9. Figyelmeztetés: Ne használjon nem a gyártó által javasolt mechanikus eszközöket vagy a leolvasztást felgyorsító egyéb eszközöket.

10. Figyelmeztetés: Ne rongálja meg a hűtőkört.

11. Figyelmeztetés: Ne használjon elektromos készülékeket a készülék ételtartó rekeszeiben, kivéve, ha ezek a gyártó által javasolt típusúak.

12. Figyelmeztetés: Kérjük, a hűtőszekrényt a helyi előírásoknak megfelelően ártalmatlanítsa, mivel gyúlékony hajtógázt és hűtőközeget tartalmaz.

13. Figyelmeztetés: Amikor elhelyezi a készüléket, ellenőrizze, hogy a hálózati vezeték nincs beszorulva, vagy nem sérült-e.

14. Figyelmeztetés: Ne helyezzen többszörös hordozható aljzatot vagy hordozható tápegységet a készülék közelébe.

15. Ne használjon hosszabbító kábeleket vagy földetlen (kétágú) adaptereket.

16. Veszély: Gyermekek beszorulásának veszélye. Mielőtt kidobná a régi hűtőszekrényt vagy fagyasztóját:

– Vegye le az ajtókat.

– Hagyja a polcokat a helyükön, így a gyermekek nem tudnak könnyen bemászni.

17. A hűtőszekrényt le kell választani az áramellátásról, mielőtt a tartozékokat behelyezné.

18. A készülékben használt hűtőközeg és a ciklopetán habosító anyag gyúlékony. Ezért amikor a készüléket leselejtezi, minden tűzforrástól távol kell tartani, és megfelelő képzéssel rendelkező speciális hulladékgyűjtő cégnek kell újrahasznosítania, ami nem lehet égetéssel történő ártalmatlanítás, a környezet károsodásának vagy bármilyen más károsodás elkerülése érdekében.

19. EN szabványhoz: A készüléket akkor használhatják 8 éves vagy annál idősebb gyermekek, illetve csökkent fizikai, érzékszervi, vagy mentális képességekkel rendelkező, vagy kellő tudással és tapasztalattal nem rendelkező személyek, ha számukra felügyeletet biztosítanak, vagy utasításokkal látják el őket a készülék biztonságos használatával kapcsolatban, és megértik az azzal járó veszélyeket. Gyermekek ne játsszanak a készülékkel. A tisztítást és karbantartást gyermekek csak felügyelet alatt végezhetik. A 3 és 8 év közötti gyermekek betehetnek ételeket a hűtőkészülékbe, és ki is vehetnek belőle.

20. Annak megakadályozására, hogy a gyermekek bezárják magukat a készülékbe, az ajtókhöz és fedelekekhez való kulcsokat gyermekektől elzárva, és nem a készülék közelében kell tartani.

21. Az étel szennyeződésének elkerülése érdekében kérjük, tartsa be az alábbi utasításokat:



- Az ajtó hosszabb ideig való nyitva tartása jelentős hőmérséklet-növekedést eredményezhet a készülék rekeszeiben.
- Rendszeresen tisztítsa az elérhető vízelvezető rendszereket és azokat a felületeket, amelyek élelmiszerekkel érintkezhetnek.
- Tisztítsa meg a víztartályokat, ha 48 órán keresztül nem használta őket; öblítse át a vízellátáshoz csatlakoztatott vízrendszerrel, ha 5 napon keresztül nem folyt benne víz (1. megjegyzés).
- A nyers húst és a halat megfelelő tárolóedényben tárolja a hűtőszekrényben, hogy ne érhesen más ételhez, és ne csepegjen más ételekre.
- A kétszillagos fagyasztott étel tartók alkalmasak előfagyasztott ételek tárolására, jégkrém tárolására vagy készítésére, és jégkocka készítésére. (2. megjegyzés)
- Az egy-, két- és háromszillagos tartók nem alkalmasak friss ételek lefagyasztására (3. megjegyzés).
- A négyoszillagos rekesz nélküli készülékekhez: ez a hűtőszekrény nem alkalmas élelmiszerek fagyasztására (4. megjegyzés).
- Ha a hűtőszekrényt hosszabb ideig nem használja, kapcsolja ki, olvassza le, tisztítsa ki, szárítsa meg és hagyja az ajtót nyitva, ezzel elkerülheti a penész kialakulását a hűtő belsejében.

1., 2., 3., 4. megjegyzés: Kérjük, állapítsa meg, hogy ez a megállapítás vonatkozik-e az Ön termékének rekesztípusaira.

22. A szabadon álló készülékekhez: ezt a hűtőszekrényt nem beépített készülékként való használatra tervezték.

HU

1.2. A BIZTONSÁGI FIGYELMEZTETŐ JELEK JELENTÉSE

 Tiltó szimbólum	<p>Ez tiltó szimbólum. Az ezzel a szimbólummal jelölt utasítások be nem tartása a termék károsodását okozhatja, vagy veszélyeztetheti a felhasználó személyes biztonságát.</p>
 Figyelmeztető szimbólum	<p>Ez egy figyelmeztető szimbólum. A működtetést az ezzel a szimbólummal jelölt utasítások szigorú betartásával kell végezni; ellenkező esetben megrongálhatja a terméket, vagy személyi sérülést okozhat.</p>
 Megjegyzés szimbólum	<p>Ez egy figyelmeztető szimbólum. Az ezzel a szimbólummal jelölt utasításoknál különösen óvatosságnak kell lenni. A nem kellő óvatosság enyhe vagy közepes sérülést vagy a termék megrongálódását okozhatja.</p>

Ez az útmutató sok olyan fontos biztonsági információt tartalmaz, amelyeket a felhasználóknak be kell tartaniuk.

1.3. VILLAMOS ENERGIÁVAL KAPCSOLATOS FIGYELMEZTETÉSEK

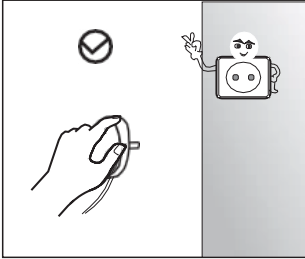

- Amikor a hűtőszekrény hálózati csatlakozódugóját kihúzza, soha ne a hálózati kábelt húzza. Kérjük, szorosan fogja meg a dugót, és közvetlenül a hálózati aljzattól húzza ki.
- A biztonságos használat érdekében ne sértse meg a hálózati kábelt, és ne használja a hálózati kábelt, ha sérült vagy elhasználódott.

HU

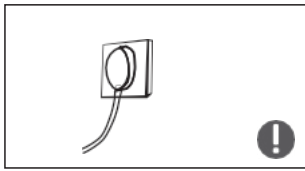

- Kérjük, használjon erre a célra kialakított hálózati aljzatot, és a hálózati aljzatot ne ossza meg más elektromos készülékekkel. A hálózati csatlakozónak szorosan érintkeznie kell az aljzattal, különben tüzet okozhat.
- Kérjük, győződjön meg arról, hogy a hálózati aljzat földelő elektródája megbízható földelővezetékekkel van-e felszerelve.



- Gáz és egyéb gyúlékony gázok szivárgása esetén kérjük, zárja el a szivárgó gáz szelepét, majd nyissa ki az ajtókat és ablakokat. Ne húzza ki a hűtőszekrényt és más elektromos készülékeket, ugyanis a sz. kra tüzet okozhat.

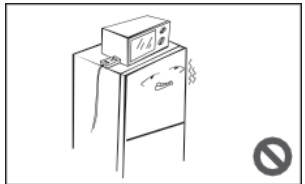

- Ne használjon elektromos készülékeket a készülék tetején, kivéve, ha ezek a gyártó által javasolt típusúak.

1.4. HASZNÁLATRA VONATKOZÓ FIGYELMEZTETÉSEK

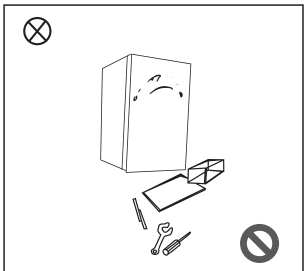

- Ne szerelje szét, ne építse át önkényesen a hűtőszekrényt, és ne sértse meg a hűtőkört; a készülék karbantartását szakembernek kell végeznie.
- A veszélyek megelőzése érdekében sérült hálózati vezeték cseréjét kizárólag a gyártóval, annak szervizképviselőjével, vagy szakemberekkel végeztesse el.

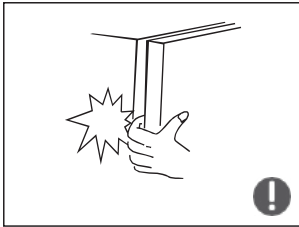

- A hűtőszekrény ajtók, valamint az ajtók és a hűtőszekrény egység közötti hézagok kicsik, ne tegye a kezét ezekre a területekre, hogy megakadályozza az ujjai beszorulását. Kérjük, finoman zárja be a hűtőszekrény ajtaját, hogy e kerülje a termékek kiesését.
- A fagyási sérülés elkerülése érdekében ne érjen nedves kézzel ételekhez vagy edényekhez a fagyaszító kamrában, amikor a hűtőszekrény működik, különösen fémtartályokhoz ne.



- Ne engedje, hogy gyermek bejusson a hűtőszekrénybe vagy felmásszon rá; különben a gyermek megfulladhat, esési sérülést szenvedhet.

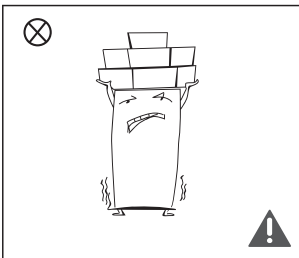

- Ne helyezzen nehéz tárgyakat a hűtőszekrény tetejére, mivel az ajtó kinyitásakor tárgyak leeshetnek, és véletlenül sérüléseket okozhatnak.

HU

1.5. ELHELYEZÉSRE VONATKOZÓ FIGYELMEZTETÉSEK

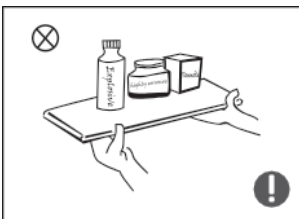

- Ne tegyen éghető, robbanékony, tűzveszélyes és rozsdásodást okozó tárgyakat a hűtőszekrénybe a termék sérülésének vagy tüzesetek elkerülése érdekében.
- Ne helyezzen gyúlékony tárgyakat a hűtőszekrény közelébe a tüzesetek elkerülése érdekében.

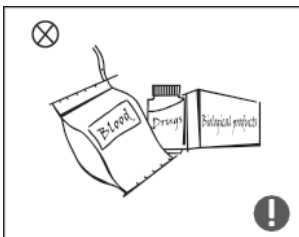

- A hűtőszekrény háztartási használatra, például élelmiszerek tárolására szolgál; nem használható más célra, például vér, gyógyszerek vagy biológiai termékek stb. tárolására.



- Ne tároljon sört, italt vagy egyéb palackokban vagy zárt tartályokban lévő folyadékot a hűtőszekrény fagyasztó kamrájában; különben a palackok vagy a zárt tárolóedények a fagyás következtében megrepedhetnek, ami károkat okozhat.

1.6. ENERGIÁRA VONATKOZÓ FIGYELMEZTETÉSEK

Energiára vonatkozó figyelmeztetés

1. Előfordulhat, hogy a hűtőberendezések nem működnek egyenletesen (a tartalom felolvadhat, vagy a hőmérséklet túl meleg lesz a fagyasztott étel tartóban), ha hosszabb ideig a fagyasztószekrény tervezett leghidegebb hőmérsékleti tartományában van.
2. A szénsavas italokat nem szabad élelmiszer-fagyasztó rekeszekben vagy szekrényekben, illetve alacsony hőmérsékletű rekeszekben vagy szekrényekben tárolni, és bizonyos termékeket, például a jeget nem szabad túl hidegen fagyasztani;
3. Nem szabad túllépni az élelmiszergyártók által javasolt tárolási idő(ke)t semmilyen élelmiszer esetében, különösen a kereskedelmi forgalomban lévő gyorsfagyasztott élelmiszerek esetében az élelmiszer-fagyasztóban és a fagyasztott élelmiszer-tároló rekeszekben vagy szekrényekben;
4. A fagyasztott élelmiszerek hőmérsékletének indokolatlan emelkedése ellen óvintézkedéseket kell tenni a hűtőberendezés leolvasztása közben, például a fagyasztott élelmiszereket több rétegben újságpapírba kell csomagolni.
5. A fagyasztott élelmiszer hőmérsékletének emelkedése a kézi leolvasztás, karbantartás vagy tisztítás során lerövidítheti a tárolási időt.

HU

1.7. AZ ÁRTALMATLANÍTÁSRA VONATKOZÓ FIGYELMEZTETÉSEK



A hűtőszekrényben használt hűtőközeg és a c klopétán habosító anyag gyúlékony. Ezért amikor a hűtőszekrényt leselejtezi, minden tűzforrástól távol kell tartani, és megfelelő képesítéssel rendelkező speciális hulladékgyűjtő cégnek kell újrahasznosítania, ami nem lehet étetéssel történő ártalmatlanítás, a környezet károsodásának vagy bármilyen más károsodás elkerülése érdekében.



Amikor a hűtőszekrényt leselejtezi, szerelje szét az ajtókat, és távolítsa el az ajtó tömítését és a polcokat; helyezze az ajtókat és a polcokat megfelelő helyre, nehogy a gyermekek beszurjanak.



A termék megfelelő ártalmatlanítása:

Ez a jelzés azt jelenti, hogy ezt a terméket nem szabad a többi háztartási hulladékkal együtt ártalmatlanítani. A szabálytalan hulladékelhelyezés következtében a környezetet vagy az emberi egészséget érő esetleges károk megelőzése érdekében felelős módon segítse elő a termék, és ezáltal az anyagi források fenntartható újrahasznosítását. Ha megválna használt készülékétől kérjük, használja a visszavételi és begyűjtési pontokat, vagy lépjen kapcsolatba a terméket értékesítő viszonteladóval. A termék értékesítői átvehetik a terméket a környezeti szempontból biztonságos újrahasznosítás céljából.

2. MŰSZAKI ADATOK

Áramellátás:	220-240 V~
Névleges áramerősség:	0,6 A
Éves energiafogyasztás:	234 kWh/a
Max. űrtartalom:	238 L
Négycsillagos rekesz térfogata:	238 L
Védelmi osztály:	I
Éghajlati osztályozás:	SN/N/ST/T
Névleges leolvasztó fűtés:	280 W (230 V)
Hűtőközeg és befecskendezett mennyiség:	R600a/48g
Fagyasztási kapacitás:	11,1 kg/24 óra
Méretek (Ma x Ho x Szé)	1722*632*595 mm
Nettó súly:	63 kg
Frekvencia:	50 Hz

HU

3. A FAGYASZTÓ HELYES HASZNÁLATA

3.1. ELHELYEZÉS

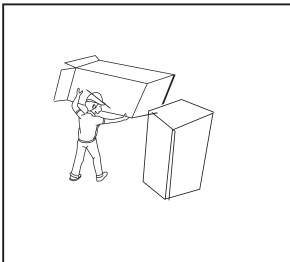

- Használat előtt távolítsa el az összes csomagolóanyagot, beleértve az alsó párnákat, a habpárnákat és a fagyasztó belsejében lévő szalagokat, tépje le az ajtón és a fagyasztó egységen lévő védőfóliát.

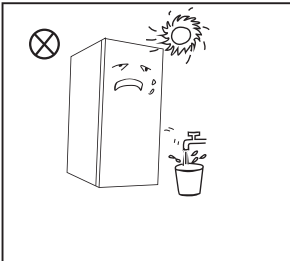

- Tartsa távol hőtől és közvetlen napfénytől. Ne helyezze a fagyasztót nedves vagy vizes helyre, hogy megakadályozza a rozsdásodást vagy a szigetelő hatás csökkentését.
- Ne permetezzen a hűtőszekrényre, és ne mossa le; ne tegye a hűtőszekrényt nedves helyekre, ahol könnyen víz fröccsen rá, hogy ne befolyásolja a hűtőszekrény elektromos szigetelési tulajdonságait.

HU

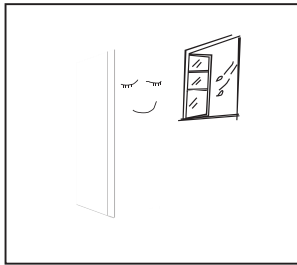

- A hűtőszekrényt jól szellőző beltéri helyre kell helyezni; a talajnak síknak és szilárdnak kell lennie (forgassa balra vagy jobbra a kerék vízszintbe állításához, ha instabil).

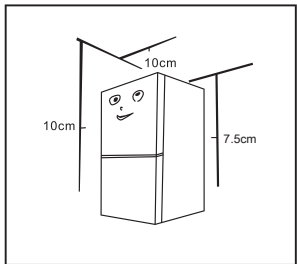

- A hűtőszekrény felett 10 cm-nél nagyobb helynek kell lennie, a hűtőszekrényt a hőelvezetés megkönnyítése érdekében mindkét oldalon a faltól 10 cm-nél nagyobb szabad távolságba kell a helyezni, és a készülékek hátoldalát a faltól legfeljebb 7,5 cm-es távolságba kell helyezni.

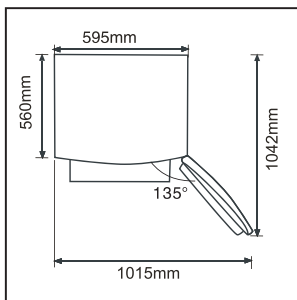

- Elegendő szabad hely az ajtók és fiókok kényelmes nyitásához, vagy a forgalmazó nyilatkozata.



Óvintézkedések a telepítés előtt:

A tartozékok beszerelése vagy beállítása előtt győződjön meg arról, hogy a hűtőszekrény le van-e választva az áramellátásról.

Óvintézkedéseket kell tenni annak elkerülésére, hogy a fogantyú leesése személyi sérülést okozzon

3.2. AJTÓ FOGANTYÚ FELSZERELÉSE

Óvintézkedéseket kell tenni annak elkerülésére, hogy a fogantyú leesése személyi sérülést okozzon.

A használat által biztosítandó eszközök listája

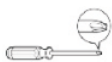

Kereszthornyú csavarhúzó

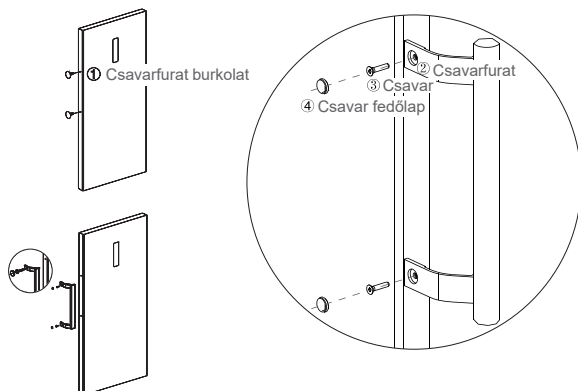

(A fenti kép csak referencia. A tényleges konfiguráció a fizikai terméktől vagy a forgalmazó nyilatkozatától függ.)

HU

Összeszerelési lépések:

- Távolítsa el a csavarfurat sapkákat ① az ajtóól, és egy keresztornyú csavarhúzóval rögzítse szorosan a csavarokat ③ a csavarfuratokba ②.
- Szerelje a csavarfurat sapkákat ④ a fogantyú csavarfuratába.
- A fordított művelet a szétszerelésre szolgál

3.3. SZINTEZŐLÁB

A szintezőlábak sematikus diagramja

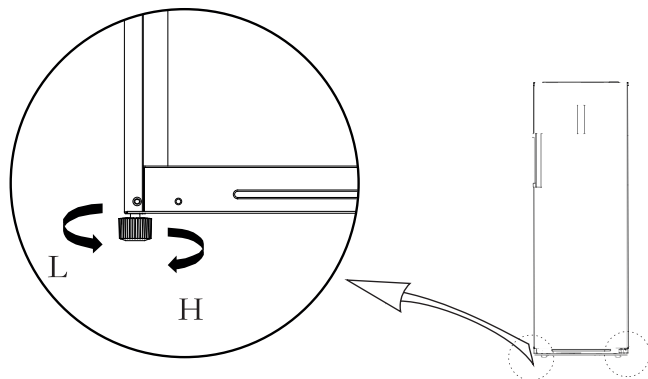

(A fenti kép csak referencia. A tényleges konfiguráció a fizikai terméktől vagy a forgalmazó nyilatkozatától függ.)

Beállítási eljárások:

- Fordítsa el a lábat az óramutató járásával megegyező irányba a hűtőszekrény emeléséhez;
- Fordítsa el a lábat az óramutató járásával ellentétes irányba a hűtőszekrény süllyesztéséhez;
- Állítsa be a jobb és bal lábat vízszintesre a fenti eljárás alapján.

3.4. AJTÓ JOBB/BAL OLDALÁNAK FELCSERÉLÉSE (OPCIONÁLIS)

A használó által biztosítandó eszközök listája			
	Kereszthornyú csavarhúzó		Simítóké, vékony pengéjű csavarhúzó
	5/16" foglalat és csavarkulcs		Ragasztószalag

Az ajtó megfordításához használt alkatrészek			
SSZ	Alkatrészek	Mennyiség	Megjegyzések
1	Tengelyhüvely	1	Előre felszerelve a hűtőszekrényre, és az ajtó megfordításánál használható
2	Felső zsanér csavar	1	Előre felszerelve a hűtőszekrényre, és az ajtó megfordításánál használható
3	Jobb oldali ütköző	1	Előre fel van szerelve a hűtőszekrényre, az ajtó megfordításakor le kell venni, és későbbi használatra el kell rakni.
4	Zsanér burkolatfedél	1	Előre fel van szerelve a hűtőszekrényre, az ajtó megfordításakor le kell venni, és későbbi használatra el kell rakni.
5	Oszlopkapcsoló	1	Előre felszerelve a hűtőszekrényre, és az ajtó megfordításánál használható
6	Bal oldali zsanérfedél	1	Előre fel van szerelve a hűtőszekrényre, az ajtó megfordításakor le kell venni, és későbbi használatra el kell rakni.
7	Jobb felső zsanér	1	Előre fel van szerelve a hűtőszekrényre, az ajtó megfordításakor le kell venni, és későbbi használatra el kell rakni.
8	Állítható láb	1	Előre felszerelve a hűtőszekrényre, és az ajtó megfordításánál használható
9	Állítható láb	3	Bal felső zsanér/Bal felső zsanérfedél/Bal oldali ütköző
10	Alsó zsanér szerelvény	1	Előre felszerelve a hűtőszekrényre, és az ajtó megfordításánál használható
11	Alsó zsanér csavar	2	Előre felszerelve a hűtőszekrényre, és az ajtó megfordításánál használható
12	Zárófedél lemez	1	Előre felszerelve a hűtőszekrényre, és az ajtó megfordításánál használható
13	Zárófedél lemez	1	Előre felszerelve a hűtőszekrényre, és az ajtó megfordításánál használható

1. Kapcsolja ki a hűtőszekrényt, és távolítson el minden tárgyat az ajtó tartóból.
2. Távolítsa el a csavarfuratok sapkáit, a csavarokat és a fogantyút, majd távolítsa el a műanyag csavarfuratok sapkáit a másik oldalról, lásd a 2.2. fejezetet.

- Szerelje le a felső zsanérfedelelet, a csavarokat és a felső zsanért, és távolítsa el a nyílás fedelet a másik oldalról, húzza ki a hűtőszekrény tetejének jobb oldalán lévő vezetékcsatlakozót (1), (2), (3) vezetékcsatlakozó).
- Szerelje szét az ajtó és a jobb alsó zsanér szerelvényt (zsanértengely, állítható láb és zsanér), szerelje szét a jobb alsó zsanér szerelvényt, és szerelje fel a zsanértengelyt és az állítható lábat a zsanér másik oldalán, majd szerelje fel a teljes zsanér szerelvényt a hűtőszekrény másik oldalán.

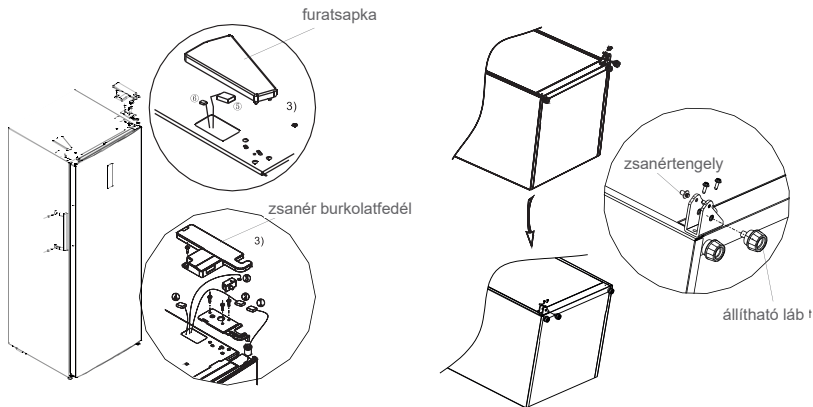

- Távolítsa el az ajtó felső burkolatát, szerelje fel a felső zsanérperselyt, ajtójelző csíkot a másik oldalra, és szerelje fel az ajtó felső burkolatát. Szerelje le a jobb oldali ajtótamaszt, a persely csövet az ajtó jobb alsó részéről, helyezze a persely csövet az ajtó bal alsó részének zsanérfuratába, és vegye ki a bal oldali ajtótamaszt a tartozéktáskából, és szerelje fel az ajtó bal alsó részére, a jobb oldali ajtótamaszt tegye el későbbi használatra.

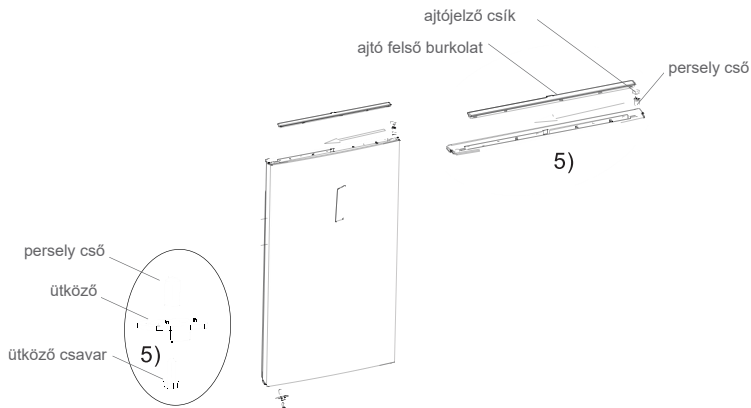

- Vegye ki a bal felső zsanért, a bal felső zsanér burkolatot a tartozéksomagból; Helyezze az ajtót az alsó zsanérra, és szerelje fel a bal felső zsanért. Szerelje le az oszlopkapcsolót a zsanér burkolatfedélről, és helyezze a bal felső zsanérfedélre; Csatlakoztassa a (5) jelzeték-csatlakozót a (1) jelzeték-csatlakozóhoz, csatlakoztassa a (6) jelzeték-csatlakozót az ajtókapcsolóhoz, csatlakoztassa a (2) jelzeték-csatlakozót a (4) jelzeték-csatlakozóhoz; szerelje fel a felső zsanérfedelelet és a nyílás fedelet.

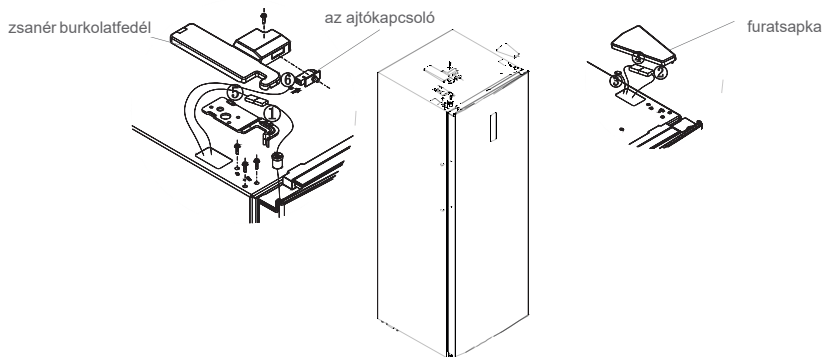

HU

7. A fogantyú felszerelését lásd a 2.2. fejezetben.

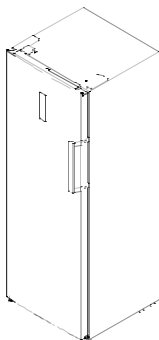

3.5. INDÍTÁS

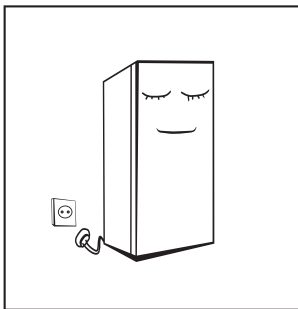

- Az első üzembe helyezés előtt tartsa mozdulatlanul a hűtőszekrényt két óráig, mielőtt csatlakoztatná az áramforráshoz.
- Friss vagy fagyasztott élelmiszerek behelyezése előtt a hűtőszekrényt 2–3 órán keresztül működtetni kell, vagy nyáron, amikor a környezeti hőmérséklet magas, legalább 4 órán keresztül.
- Kérjük, áramkimaradás vagy tisztítás esetén húzza ki a csatlakozódugót. Ne csatlakoztassa a fagyasztót az áramellátáshoz öt percen belül, nehogy a kompresszor megrongálódjon az egymást követő indítások miatt.

3.6. ENERGIATAKARÉKOS TIPPEK

- A készüléket a helyiség leghidegebb részén kell elhelyezni, hőtermelő készülékektől vagy fűtőcsövektől és közvetlen napfénytől távol.
- Hagyja lehűlni a forró ételt szobahőmérsékletűre, mielőtt a készülékbe teszi. A készülék túlterhelése arra kényszeríti a kompresszort, hogy hosszabb ideig működjön. A túl lassan fagyó ételek veszíthetnek a minőségükből, vagy megromolhatnak.

- Ügyeljen arra, hogy megfelelően becsomagolja az ételeket, és törölje szárazra a tartályokat, mielőtt a készülékbe helyezi őket. Ez csökkenti a készülékben a jég lerakódását.
- A készülék tárolóedényét nem szabad alumínium fóliával, zsírpapírral vagy papírtörlővel kibélelni. A bélelések zavarják a hideg levegő keringését, így a készülék kevésbé hatékony.
- Rendezze és címkézze fel az ételt, hogy csökkentse az ajtónyílásokat és a hosszabb kereséseket. Egyszerre annyi dolgot vegyen ki, amennyi szükséges, és a lehető legrövidebb időn belül zárja be az ajtót.

4. SZERKEZET ÉS FUNKCIÓK

4.1. FŐ KOMPONENSEK

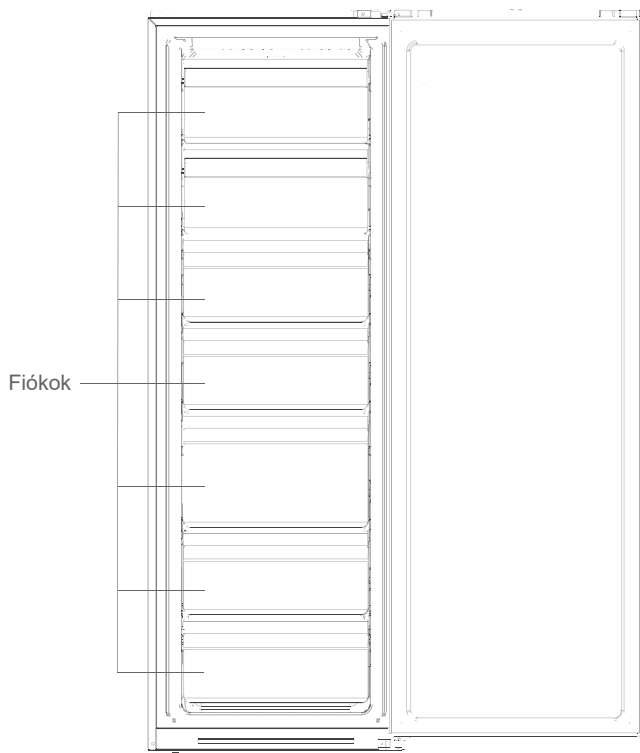

HU

(A fenti kép csak referencia. A tényleges konfiguráció a fizikai terméktől vagy a forgalmazó nyilatkozatától függ.)

Hűtőszekrény

- A hűtő olyan gyümölcs, zöldség, ital és egyéb élelmiszer tárolására alkalmas, amelyeket rövid időn belül elfogyasztanak, a javasolt tárolási idő 3–5 nap.
- A főtt ételeket nem szabad a hűtő kamrába helyezni, amíg szobahőmérsékletre nem hűlnek.
- Javasoljuk, hogy az élelmiszereket a hűtőszekrénybe helyezés előtt zárja le.

Fagyasztó

- A fagyasztó hosszú ideig frissen tartja az ételt, és főleg fagyasztott élelmiszerek tárolására és jég készítésére szolgál.
- A fagyasztó kamra alkalmas hús, hal, rizsgolyó és egyéb élelmiszer tárolására a kalmal, amelyeket rövid időn belül nem fogyasztanak el.

- A húsdarabokat előnyösen kis darabokra kell felosztani a gyorsfagyasztáshoz és könnyű hozzáféréshez. Kérjük, vegye figyelembe, hogy az ételt az eltarthatósági időn belül el kell fogyasztani.

A fenti képen látható pozíció szerint elhelyezett fiókok, élelmiszer tároló dobozok, polcok stb. a legenergiatakarékosabbak.

A készülék hűtőszekrény-fagyasztó átmenet funkcióval rendelkezik, a kijelzőpanel kezelésével a végfelhasználók igényeiknek megfelelően választhatják ki a hűtőszekrényt vagy a fagyasztót.

4.2. FUNKCIÓK

HU

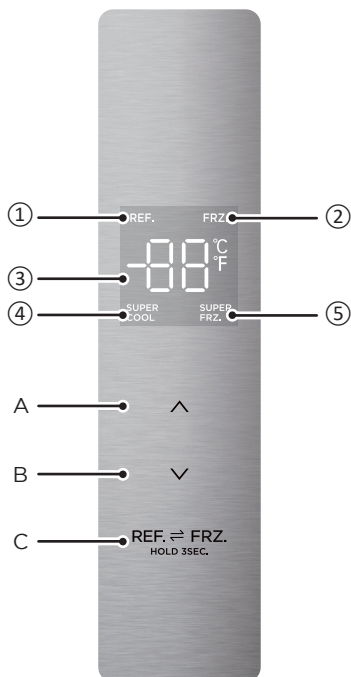

(A fenti kép csak referencia. A tényleges konfiguráció a fizikai terméktől vagy a forgalmazó nyilatkozatától függ.)

Kijelző

- | | |
|-----------------------------|---------------------------|
| 1. Hűtés ikon | 4. Szuper hideg ikon |
| 2. Fagyasztó ikon | 5. Szuper fagyasztás ikon |
| 3. Hőmérséklet kijelző ikon | |

Gomb

- | | |
|---------------------------------|-----------------------------------|
| A. Hőmérséklet emelése gomb | C. Hőmérsékleti zóna kiválasztása |
| B. Hőmérséklet csökkentése gomb | |

1. Amikor a hűtőszekrényt 1. alkalommal kapcsolja be, az egész kijelző 3 másodpercig világít. Ezután a kijelzőpanel normál kijelzőre vált. A hűtőszekrény első használatakor az alapértelmezett beállított hőmérséklet -20°C .
2. Hiba esetén a kijelzőpanelen megjelenik a hiba kód. Ellenkező esetben a kijelzőpanel a beállított hőmérsékletet mutatja.
3. Általában a beállított adatok 30 másodperc elteltével lépnek érvénybe ajtónyitás vagy kulcs működtetése nélkül, és a kijelzőpanel 30 másodperc elteltével kialszik. Ha a kijelzőpanel nem világít, a kijelzőpanel általában akkor világít, ha megnyomnak egy gombot. A kijelzőpanel hiba esetén „látható hiba kóddal” világít, majd a kijelzőpanel 30 másodperc múlva kialszik.
4. Nyomja meg a REF. # FRZ. HOLD.BLOC. gombot 3 másodpercig a hűtő/fagyasztó átváltáshoz.
5. Nyomja meg a hőmérséklet növelése gombot „ \wedge ”, ezzel be tudja állítani a hőmérsékletet, a hőmérséklet növelése gomb „ \wedge ” minden megnyomásával a beállított hőmérséklet 1°C -kal emelkedik; Nyomja meg a hőmérséklet csökkentése gombot „ \vee ”, ezzel be tudja állítani a hőmérsékletet, a hőmérséklet csökkentése gomb „ \vee ” minden megnyomásával a beállított hőmérséklet 1°C -kal csökken; a hűtőkamra hőmérséklet beállítási tartománya $2\text{--}8^{\circ}\text{C}$. Ha a hőmérsékletet a határértékre állítja, a hűtőszekrény riasztást ad, ha a hőmérséklet növelése gombot „ \wedge ” vagy a hőmérséklet csökkentése gombot „ \vee ” tovább megnyomta.
6. Nyomja meg a hőmérséklet növelése gombot „ \wedge ”, ezzel be tudja állítani a hőmérsékletet, a hőmérséklet növelése gomb „ \wedge ” minden megnyomásával a beállított hőmérséklet 1°C -kal emelkedik; Nyomja meg a hőmérséklet csökkentése gombot „ \vee ”, ezzel be tudja állítani a hőmérsékletet, a hőmérséklet csökkentése gomb „ \vee ” minden megnyomásával a beállított hőmérséklet 1°C -kal csökken; a fagyasztókamra hőmérséklet beállítási tartománya $-16\text{--}24^{\circ}\text{C}$. Ha a hőmérsékletet a határértékre állítja, a hűtőszekrény riasztást ad, ha a hőmérséklet növelése gombot „ \wedge ” vagy a hőmérséklet csökkentése gombot „ \vee ” tovább megnyomta.
7. A Szuper hűtés üzemmód beállítása: miután a hűtőtér hőmérsékletét beállította 2°C -ra, nyomja meg a hőmérséklet csökkentése gombot „ \vee ” a Szuper hűtés üzemmódba való belépéshez. Szuper hűtés üzemmódban a hűtőkamra hőmérséklete automatikusan 2°C -ra van beállítva.
8. Kilépés a Szuper hűtés üzemmódból: nyomja meg a hőmérséklet növelése gombot „ \wedge ” a Szuper hűtés üzemmódból való kilépéshez, vagy a szuper hűtés üzemmódból való automatikus kilépéshez 6 óra elteltével. A szuper hűtés üzemmódból való kilépés után a hűtőszekrény hőmérséklete automatikusan visszatér a szuper hűtés üzemmód előtt beállított hőmérsékletre.
9. A szuper fagyasztás üzemmód beállítása: miután a hűtőtér hőmérsékletét beállította -24°C -ra, nyomja meg a hőmérséklet csökkentése gombot „ \vee ” a szuper fagyasztás üzemmódba való belépéshez. Szuper fagyasztás üzemmódban a fagyasztókamra hőmérséklete automatikusan -24°C -ra van beállítva.
10. Kilépés a szuper fagyasztás üzemmódból: nyomja meg a hőmérséklet növelése gombot „ \wedge ” a szuper fagyasztás üzemmódból való kilépéshez, vagy a szuper fagyasztás üzemmódból való automatikus kilépéshez 24 óra elteltével. A szuper fagyasztás üzemmódból való kilépés után a fagyasztókamra hőmérséklete automatikusan visszatér a szuper fagyasztás üzemmód előtt beállított hőmérsékletre.
11. Ajtó riasztás vezérlés
Ha az ajtót két percen belül nem zárják be, a hangjelzés addig szól, amíg az ajtó be nem zárják. A hangjelzés leállításához nyomja meg bármelyik gombot.
12. Hiba jelzése
A következő, a kijelzőn megjelenő figyelmeztetések a hűtőszekrény megfelelő hibáit jelzik. A használaton a karbantartáshoz a készülék optimális működésének biztosítása érdekében karbantartó szakemberhez kell fordulnia.

Hibakód	Hiba leírása
E2	A hűtőszekrény/fagyasztó kamra hőmérséklet-érzékelőjének meghibásodása
E5	Leolvasztás érzékelő észlelés, áramkör hiba
E6	Kommunikációs hiba
E7	Környezeti hőmérséklet érzékelő hiba

Megjegyzés: A gyorsfagyasztás funkciót úgy tervezték, hogy a fagyasztóban lévő élelmiszer tápértéke megmaradjon. A legrövidebb idő alatt le tudja fagyasztani az ételt. Ha egyszerre nagy mennyiségben fagyasztanak le ételt, akkor javasoljuk, hogy kapcsolja be a gyorsfagyasztás funkciót, és helyezze be az ételt. Ekkor a fagyasztórekesz fagyasztási sebessége megnő, ami gyorsan lefagyasztja az ételt, hatékonyan megőrzi az élelmiszer tápanyagtartalmát, és megkönnyíti a tárolást.

HU

5. A HŰTŐSZEKRENY KARBANTARTÁSA ÉS ÁPOLÁSA

5.1. TELJES TISZTÍTÁS

- A hűtőszekrény mögött és a padlón lévő port időben meg kell tisztítani a hűtési hatás és az energiatakarékosság javítása érdekében.
- Rendszeresen ellenőrizze az ajtó tömítést, hogy megbizonyosodjon arról, hogy nincsenek-e rajta hulladékok. Tisztítsa meg a tömítéseket kímélő mosogatószeres vízbe vagy hígított tisztítószerbe mártott puha ruhával.
- A hűtőszekrény belsejét rendszeresen meg kell tisztítani a szag elkerülése érdekében.
- Kérjük, a belső tisztítás előtt kapcsolja ki az áramellátást, vegye ki az összes ételt, italt, polcot, fiókot stb.
- Puha ruhával vagy szivaccsal tisztítsa meg a hűtőszekrény belsejét, használjon hozzá két evőkanál szóda-bikarbónát és egy liter meleg vizet. Majd öblítse le vízzel, és törölje le. Tisztítás után nyissa ki az ajtót, és hagyja, hogy természetes módon megszáradjon, mielőtt bekapcsolná a készüléket.
- A hűtőszekrényben nehezen tisztítható területeket (például keskeny rések vagy sarkok) ajánlott rendszeresen kitörölni puha ruhával, puha kefével stb., és ha szükséges, néhány segédeszközzel (például vékony pálcikákkal) kombinálva, hogy szennyeződés vagy baktérium ne halmozódjon fel ezeken a területeken.
- Ne használjon szappant, mosogatószer, súrolóport, tisztítószer stb., mert ezek szagokat okozhatnak a hűtőszekrény belsejében, vagy szennyeznek az élelmiszereket.
- Tisztítsa meg a palacktartó rácsot, a polcokat és a fiókokat kímélő mosogatószerrel kevert vízbe vagy hígított tisztítószerbe mártott puha ruhával. Szárítsa meg puha ruhával vagy természetes módon.
- Törölje le a hűtőszekrény külső felületét mosogatószeres vízzel, tisztítószerrel stb. megnedvesített puha ruhával, majd törölje szárazra.
- Ne használjon kemény keféket, dörzsoszivacsokat, drótkefét, súroló anyagot (például fogkrémet), szerves oldószereket (például alkoholt, acetont, banánolajat stb.), forró vizet, savat vagy alkáli elemeket, amelyek károsíthatják a hűtő felületét és belsejét. A forrásban lévő víz és a szerves oldószerek, például a benzol deformálhatják vagy károsíthatják a műanyag a kátrészeket.
- A tisztítás során ne öblítse le közvetlenül vízzel vagy más folyadékkal, hogy elkerülje a rövidzárlatot, és ne befolyásolja az elektromos szigetelést áztatás után.



Kérjük, húzza ki a hűtőszekrényt a leolvasztáshoz és a tisztításhoz.

5.2. LEOLVASZTÁS

- A hűtőszekrény a léghűtés elve alapján készült, ezért automatikus leolvasztási funkcióval rendelkezik. Az évszak vagy a hőmérséklet változása miatt kialakult jeget kézzel is el lehet távolítani, ha kihúzza a készüléket a hálózati aljzatból, vagy letörli száraz törlőkendővel.

5.3. NEM MŰKÖDIK

- Tápellátási hiba: Tápellátási hiba esetén az élelmiszerek a készülékben több órán át tárolhatók még nyáron is; tápellátási hiba esetén csökkenteni kell az ajtónyitási időket, és nem szabad több friss élelmiszert a készülékbe tenni.
- Hosszú ideig használaton kívül: A készüléket ki kell húzni a konnektorból, és meg kell tisztítani; majd az ajtókat nyitva kell hagyni a szag elkerülése érdekében.
- Mozgatás: A hűtőszekrény mozgatása előtt vegyen ki minden terméket, rögzítse ragasztószalaggal az üveg válaszfalakat, a zöldségtartót, a hűtőszekrénykamra fiókjait stb., és húzza meg a szintező lábakat; csukja be az ajtókat, és rögzítse szalaggal. Mozgatás közben a készüléket nem szabad fejjel lefelé vagy vízszintesen tartani, és nem szabad rázni; a dőlésszög mozgás közben 45°-nál nem lehet nagyobb.



A készüléknek az indítást követően folyamatosan működnie kell. Általában a készülék működését nem szabad megszakítani; ellenkező esetben az élettartam csökkenhet.

HU

6. HIBAEHÁRÍTÁS

A következő egyszerű problémákat megpróbálhatja egyedül megoldani. Ha ezek nem oldhatók meg, forduljon az ügyfélszolgálathoz.

HU

Nem működik	Ellenőrizze, hogy a készülék csatlakoztatva van-e az elektromos hálózathoz, vagy hogy a dugó jól érintkezik-e. Ellenőrizze, hogy nem túl alacsony-e a feszültség. Ellenőrizze, hogy nincs-e tápellátási hiba, vagy nem oldottak-e ki részáramkörök.
Szag	A szagos élelmiszereket szorosan be kell csomagolni. Ellenőrizze, hogy nincs-e romlott étel a hűtőben. Tisztítsa meg a hűtőszekrény belsejét.
A kompresszor hosszú ideig tartó működése	A hűtőszekrény hosszú ideig tartó működése normális nyáron, amikor a környezeti hőmérséklet magas. Nem javasolt egyszerre túl sok ételt a készülékben tartani. Az élelmiszernek le kell hűlnie, mielőtt a készülékbe helyezné. Az ajtókat túl gyakran nyitják ki.
A lámpa nem világít	Ellenőrizze, hogy a hűtőszekrény csatlakoztatva van-e a tápellátáshoz, és nem sérült-e a lámpa. A lámpát szakemberrel cseréltesse ki.
Az ajtókat nem lehet megfelelően bezárni	Élelmiszer csomagok tapadtak az ajtóhoz; Túl sok étel van behelyezve; A hűtőszekrény meg van döntve.
Hangos zaj	Ellenőrizze, hogy a padló vízszintes-e, és hogy a hűtőszekrény stabilan van-e elhelyezve. Ellenőrizze, hogy a tartozékok megfelelő helyre vannak-e helyezve.
Az ajtó tömítés nem megfelelő	Távolítsa el az idegen anyagokat az ajtó tömítéséről. Melegítse fel az ajtó tömítést, majd a helyreállításához hűtse le. (Vagy fújja elektromos szárítóval, vagy használjon forró töröközt a melegítéshez).
A víztartály túlfolyik	Túl sok élelmiszer van a kamrában, vagy a tárolt élelmiszer túl sok vizet tartalmaz, ami erős olvadást eredményez. Az ajtók nincsenek megfelelően becsukva, ami a levegő behatolása miatt fagyást okoz, és az olvadás miatt több víz keletkezik.
Forró burkolat	A beépített kondenzátor hőleadása a házon keresztül, ami normális. Ha a ház felforrósodik a magas környezeti hőmérséklet vagy a túl sok élelmiszer tárolása miatt, vagy a kompresszor leáll, gondoskodjon megfelelő szellőzésről a hőelvezetés elősegítése érdekében.
Felületi kondenzáció	A páralecsapódás a hűtőszekrény külső felületén és az ajtó tömítéseken normális jelenség, ha a környezeti páratartalom túl magas. Csak törölje le a kondenzvizet egy tiszta kendővel.
Rendellenes zaj	Zúgás: A kompresszor zúgó hangot adhat ki működés közben, ez a zúgás különösen indításkor vagy leállításakor hangos. Ez normális. Nyikorgás: A készülék belsejében áramló hűtőközeg nyikorgást okozhat, ami normális.

1. táblázat Klímaosztályok

Osztály	Szimbólum	Környezeti hőmérséklet tartomány °C
Bővített mérsékelt	SSZ	+10 és +32 között
Mérsékelt	N	16 és +32 között
Szubtrópusi	ST	16 és 38 között
Trópusi	T	16 és 43 között

Bővített mérsékelt: ezt a hűtőkészüléket 10 °C és 32 °C közötti környezeti hőmérsékleten való használatra tervezték;

Mérsékelt: ezt a hűtőkészüléket 16 °C és 32 °C közötti környezeti hőmérsékleten való használatra tervezték;

Szubtrópusi: ezt a hűtőkészüléket 16 °C és 38 °C közötti környezeti hőmérsékleten való használatra tervezték;

Trópusi: ezt a hűtőkészüléket 16 °C és 43 °C közötti környezeti hőmérsékleten való használatra tervezték;

HU

Speciálisan az új európai szabványhoz:

Az alábbi táblázatban szereplő megrendelt alkatrészek a csatornán keresztül szerezhetőek be

Megrendelt alkatrész	Szolgáltató	A rendelkezésre bocsátáshoz szükséges minimális idő
Termosztátok	Professzionális karbantartó személyzet	Legalább 7 évvel az utolsó modell piacra dobása után
Hőmérséklet-érzékelők	Professzionális karbantartó személyzet	Legalább 7 évvel az utolsó modell piacra dobása után
Nyomatott áramkörti kártya	Professzionális karbantartó személyzet	Legalább 7 évvel az utolsó modell piacra dobása után
Fényforrások	Professzionális karbantartó személyzet	Legalább 7 évvel az utolsó modell piacra dobása után
Ajtó fogantyúk	Professzionális szerelők és végfelhasználók	Legalább 7 évvel az utolsó modell piacra dobása után
Ajtópántok	Professzionális szerelők és végfelhasználók	Legalább 7 évvel az utolsó modell piacra dobása után
Tálcák	Professzionális szerelők és végfelhasználók	Legalább 7 évvel az utolsó modell piacra dobása után
Kosarak	Professzionális szerelők és végfelhasználók	Legalább 7 évvel az utolsó modell piacra dobása után
Ajtótömítések	Professzionális szerelők és végfelhasználók	Legalább 10 évvel az utolsó modell piacra dobása után

- Az értékesítés után a pótalkatrészek rendelkezésre bocsátásának legrövidebb ideje 15 munkanap.
- A termékadatbázisban szereplő modell információk és modell azonosítók a termék energiahatékonysági címkéjén található QR-kódon (ha van) található internetcím beolvasásával érhetőek el.

Kedves vásárlónk!

1. Ha vissza szeretné küldeni, vagy ki szeretné cserélni a terméket, kérjük, forduljon a vásárlás helye szerinti üzlethez. (Ne felejtse el magával hozni a vásárlást igazoló számlát)
2. Ha a termék meghibásodik és javításra szorul, kérjük, forduljon az ügyfélszolgálati szervizhez.

CUPRINS:

1. INSTRUCȚIUNI PRIVIND SIGURANȚA	P.112
2. SPECIFICAȚII TEHNICE	P.117
3. UTILIZAREA CORECTĂ A CONGELATORULUI	P.117
4. STRUCTURA ȘI FUNCȚIILE	P.123
5. ÎNTREȚINEREA ȘI ÎNGRIJIREA FRIGIDERULUI	P.126
6. DEPANAREA	P.128

1. INSTRUCȚIUNI PRIVIND SIGURANȚA

1.1. AVERTISMENT



- Avertisment: risc de incendiu / materiale inflamabile.**
- Acest aparat este destinat să fie utilizat în aplicații de uz casnic și similare, cum ar fi zonele de bucătărie pentru personal din magazine, birouri și alte medii de lucru; ferme și de către clienți în hoteluri, moteluri și alte medii de tip rezidențial; medii de tip pensiune; catering și aplicații similare care nu implică vânzarea cu amănuntul.
- Acest aparat nu este destinat folosirii de către persoane (inclusiv copii) cu capacități fizice, senzoriale sau intelectuale reduse, sau lipsite de experiență sau cunoștințe, exceptând cazul în care acestea sunt supravegheate sau instruite în prealabil cu privire la utilizarea aparatului de o persoană responsabilă de securitatea lor.
- Copiii trebuie supravegheați pentru a se asigura că nu se joacă cu aparatul.
- În cazul în care cablul de alimentare este deteriorat, acesta trebuie înlocuit de către producător, de către agentul său de service sau de către persoane cu calificare similară pentru a evita un pericol.
- Nu depozitați substanțe explozive, cum ar fi cutii de aerosoli cu un agent de propulsie inflamabil în acest aparat.
- Aparatul trebuie să fie deconectat după utilizare și înainte de efectuarea lucrărilor de întreținere la aparat.
- Avertisment: Mențineți fantele de ventilare, din spațiul aparatului sau din structura acestuia, neacoperite.
- Avertisment: Nu utilizați dispozitive mecanice sau alte mijloace de accelerare a procesului de dezghețare, altele decât cele recomandate de producător.
- Avertisment: Nu deteriorați circuitul de refrigerare.
- Avertisment: Nu utilizați aparate electrice în interiorul compartimentelor de depozitare a alimentelor din aparat, decât dacă sunt de tipul recomandat de producător.
- Avertisment: Vă rugăm să decartați frigiderul în conformitate cu autoritățile locale de reglementare deoarece acesta utilizează gaz inflamabil și agent frigorific.
- Avertisment: Când poziționați aparatul, asigurați-vă să nu fie blocat sau deteriorat cablul de alimentare.
- Avertisment: Nu amplasați multiprize portabile sau surse de alimentare portabile în spatele aparatului.
- Nu utilizați cabluri prelungitoare sau adaptatori fără împământare (cu doi pini).
- Pericol: Pericol de prindere a copiilor. Înainte de a elimina frigiderul sau congelatorul vechi:
 - Demontați ușile.
 - Lăsați rafturile la locul lor astfel încât copiii să nu se poată cățăra ușor în interior.
- Frigiderul trebuie deconectat de la sursa de alimentare electrică înainte de a încerca să instalați accesorii.
- Agentul refrigerent și materialul de ciclopentan spumant utilizate în aparat sunt inflamabile. Prin urmare, atunci când aparatul este casat, acesta trebuie ținut departe de orice sursă de foc și trebuie preluat de o firmă specială de recuperare cu calificare corespunzătoare, nu poate fi eliminat prin incinerare, pentru a preveni afectarea mediului sau orice alte pericole.

RO

19. Pentru standardul EN: Acest aparat poate fi utilizat de copii cu vârsta de peste 8 ani și de persoane cu capacități fizice, senzoriale sau mentale reduse ori lipsite de experiență și cunoștințe, dacă acestea au fost supravegheate sau instruite cu privire la utilizarea aparatului în condiții de siguranță și dacă înțeleg pericolele implicate. Copiii nu trebuie să se joace cu sula. Este interzisă efectuarea curățării și a întreținerii sculei de către copii nesupravegheați. Copiilor cu vârsta cuprinsă între 3 și 8 ani li se permite să încarce și să descarce aparatele frigorifice.

20. Este necesar ca, pentru ușile sau capacele prevăzute cu încuietori și chei, cheile să fie păstrate într-un loc inaccesibil copiilor și nu în vecinătatea aparatului frigorific, pentru a preveni blocarea copiilor în interior.

21. Pentru a se evita contaminarea alimentelor, vă rugăm respectați instrucțiunile de mai jos:



- Menținerea ușii deschisă timp îndelungat poate cauza creșterea semnificativă a temperaturii din compartimentele aparatului.
- Curățați regulat suprafețele care pot intra în contact cu alimentele și cu sistemele de evacuare accesibile.
- Curățați rezervoarele de apă dacă nu au fost utilizate timp de 48 de ore; clătiți sistemul de apă conectat la alimentarea cu apă dacă nu a fost extrasă apă timp de 5 zile. (nota 1)
- Depozitați carnea crudă și peștele în recipiente adecvate în frigider pentru a se evita contactul cu alte alimente sau scurgerea de stropi pe acestea.
- Compartimentele de congelare cu două stele sunt adecvate pentru depozitarea alimentelor pre-congelate, depozitarea sau fabricarea de înghețată și de cuburi de gheață. (nota 2)
- Compartimentele cu una, două și trei stele nu sunt adecvate pentru congelarea alimentelor proaspete. (nota 3)
- Pentru aparatele fără un compartiment cu 4 stele: acest frigider nu este adecvat pentru congelarea alimentelor. (nota 4).
- Dacă frigiderul este lăsat gol timp îndelungat, opriți-l, decongelați-l, curățați-l, uscați-l și lăsați ușa acestuia deschisă pentru a preveni apariția mușgaiului în interiorul aparatului.

Nota 1,2,3,4: Vă rugăm confirmați dacă această prevedere se aplică tipului de compartiment al aparatului dumneavoastră.

22. Pentru aparatele instalate independent: acest aparat frigorific nu este destinat a fi utilizat ca aparat încastat.

RO

1.2. SEMNIFICAȚIA SIMBOLURILOR DE AVERTIZARE DE SIGURANȚĂ

 Simbol de interdicție	Acesta este un simbol de interdicție. Orice nerespectare a instrucțiunilor marcate cu acest simbol poate duce la deteriorarea produsului sau poate pune în pericol siguranța personală a utilizatorului.
 Simbol de avertizare	Acesta este un simbol de avertizare. Este necesar să se opereze respectându-se cu strictețe instrucțiunile marcate cu acest simbol; sau altfel pot fi cauzate daune produsului ori vătămări corporale.
 Simboluri observaționale	Acesta este un simbol de precauție. Instrucțiunile marcate cu acest simbol necesită o atenție specială. Precauția insuficientă poate duce la rănirea ușoară sau moderată ori la deteriorarea produsului.

Acest manual conține o mulțime de informații importante privind siguranța, care trebuie respectate de către utilizatori.

1.3. AVERTISMENTE PRIVIND ENERGIA ELECTRICĂ

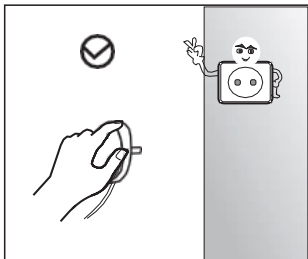

- Nu trageți cablul de alimentare atunci când extrageți ștecherul frigiderului din priză. Vă rugăm să apăcați ștecherul cu fermitate și să-l scoateți direct din priză.
- Pentru a asigura o utilizare în siguranță, nu deteriorați cablul de alimentare și nu folosiți cablul de alimentare atunci când este deteriorat sau uzat.

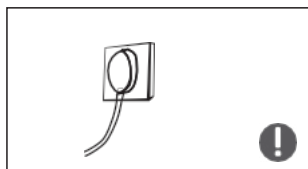

- Vă rugăm să folosiți o priză de alimentare dedicată, iar priza electrică nu trebuie să fie partajată cu alte aparate electrice. Ștecherul electric trebuie să fie în contact ferm cu priza sau altfel ar putea fi cauzate incendii.
- Vă rugăm să vă asigurați că electrodul de împământare al prizei de alimentare este echipat cu o linie de împământare fiabilă.

RO



- Vă rugăm să opriți supapa gazului care se scurge și apoi deschideți ușile și ferestrele în caz de scurgere de gaz și alte gaze inflamabile. Nu deconectați frigiderul și alte aparate electrice de la priză, având în vedere că scântea poate provoca un incendiu.

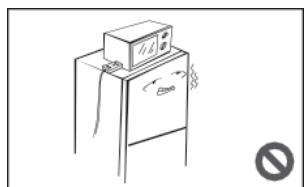

- Nu folosiți aparate electrice deasupra aparatului, cu excepția cazului în care acestea sunt de tipul recomandat de producător.

1.4. AVERTISMENTE PENTRU UTILIZAREA

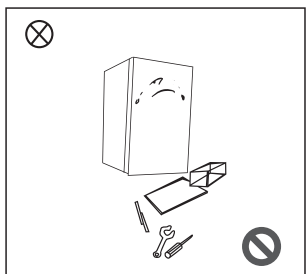

- Nu dezasamblați sau să reconstruiți în mod arbitrar frigiderul și nici nu deteriorați circuitul de răcire; întreținerea aparatului trebuie să fie efectuată de un specialist.
- Cablul de alimentare deteriorat trebuie înlocuit de producător, de departamentul său de întreținere sau de profesioniștii aferenți pentru a se evita un pericol.

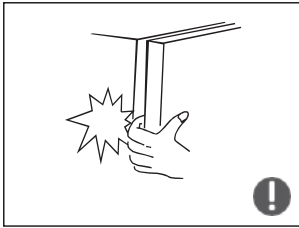

- Spațiile dintre ușile frigiderului și dintre ușă și corpul frigiderului sunt mici, rețineți să nu vă introduceți mâna în aceste zone pentru a preveni strângerea degetului. Vă rugăm să închideți ușa frigiderului cu delicatețe pentru a evita căderea articolelor.
- Nu selectați alimente sau recipiente cu mâinile umede în compartimentul de congelare atunci când frigiderul funcționează, în special recipiente metalice pentru a evita degerăturile.



- Nu permiteți niciunui copil să intre sau să urce în frigider; în caz contrar, poate fi cauzată sufocarea sau rănirea copilului.

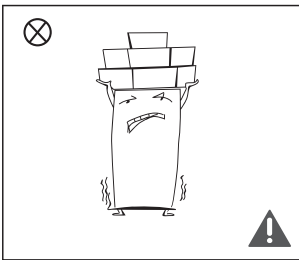

- Nu așezați obiecte grele deasupra frigiderului, având în vedere că obiectele pot cădea atunci când deschideți ușa și ar putea fi cauzate răni accidentale.

RO

1.5. AVERTISMENTE PRIVIND AMPLASAREA

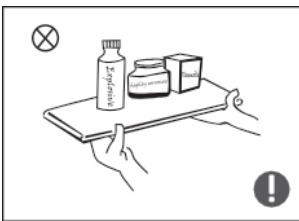

- Nu introduceți obiecte inflamabile, explozive, volatile și foarte corozive în frigider, pentru a preveni deteriorarea produsului sau accidente de incendiu.
- Nu așezați obiecte inflamabile lângă frigider pentru a evita incendiile.

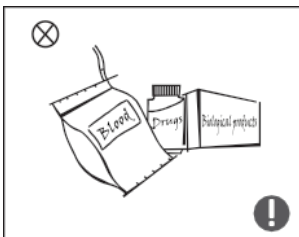

- Frigiderul este destinat uzului casnic, cum ar fi depozitarea alimentelor; nu trebuie utilizat în alte scopuri, cum ar fi depozitarea sângelui, a medicamentelor sau a produselor biologice, etc.



- Nu depozitați berea, băuturile sau alte lichide conținute în sticle ori recipiente închise în camera de congelare a frigiderului; în caz contrar, sticlele sau recipientele închise se pot sparge din cauza înghețării și pot provoca daune.

1.6. AVERTISMENTE PRIVIND ENERGIA

Avertisment privind energia

1. Este posibil ca aparatele frigorifice să nu funcționeze consecvent (posibilitatea dezghețării conținutului sau a temperaturii să se încălzească prea mult în compartimentul pentru alimente congelate) atunci când sunt amplasate pentru o perioadă lungă de timp sub nivelul ridicat al intervalului de temperaturi pentru care este proiectat aparatul frigorific.
2. Faptul că băuturile efervescente nu trebuie depozitate în compartimentele sau dulapurile congelaatoarelor alimentare ori în compartimente sau dulapuri cu temperatură scăzută și că unele produse, cum ar fi apa rece nu trebuie consumate prea reci;
3. Necesitatea de a nu depăși durata de depozitare recomandată de producătorii de alimente pentru orice tip de alimente și, în special, pentru alimentele congelate rapid din comerț sau alimentele congelate în compartimentele sau dulapurile de depozitare ale frigiderului;
4. Precauțiile necesare pentru a preveni o creștere nejustificată a temperaturii alimentelor congelate în timp ce dezghețați aparatul frigorific, cum ar fi împachetarea alimentelor congelate în mai multe straturi de ziar.
5. Faptul că o creștere a temperaturii alimentelor congelate în timpul dezghețării, întreținerii sau curățării manuale ar putea scurta durata de depozitare.

RO

1.7. AVERTISMENTE PRIVIND ELIMINAREA



Agentul refrigerent și materialul de ciclopentan spumant utilizate în frigider sunt inflamabile. Prin urmare, atunci când frigiderul este casat, acesta trebuie ținut departe de orice sursă de foc și va fi recuperat de o firmă specială de recuperare cu calificare corespunzătoare, nu poate fi eliminat prin incinerare, pentru a preveni afectarea mediului sau orice alte pericole.



Când frigiderul este casat, dezamblați ușile și îndepărtați garnitura ușii și rafturile; puneți ușile și rafturile într-un loc corespunzător, astfel încât să preveniți blocarea în interior a oricărui copil.



Eliminarea corectă a acestui produs:

Acest marcaj indică faptul că acest produs nu trebuie eliminat cu alte deșuri menajere. Pentru a preveni posibilele pericole pentru mediu sau sănătatea umană de la eliminarea necontrolată a deșeurilor, reciclați acest produs în mod responsabil pentru a promova reutilizarea durabilă a resurselor materiale. Pentru a returna dispozitivul dumneavoastră uzat, vă rugăm să utilizați sistemele de returnare și colectare sau să contactați magazinul de unde ați cumpărat produsul. Acesta poate prelua acest produs în vederea reciclării sale în conformitate cu normele privind mediul.

2. SPECIFICAȚII TEHNICE

Alimentare electrică:	220-240 V~
Curent nominal:	0,6 A
Consum energetic anual:	234 kWh/a
Volum total:	238 L
Volumul compartimentului cu patru stele:	238 L
Clasă de protecție:	I
Clasificare climatică:	SN/N/ST/T
Încălzitor de dezgheț nominal:	280 W(230V)
Refrigerant și cantitatea injectată:	R600a/48g
Capacitate de congelare:	11,1 kg/24h
Dimensiuni (H x L x l)	1722*632*595 mm
Greutate netă:	63 kg
Frecvență:	50 Hz

RO

3. UTILIZAREA CORECTĂ A CONGELATORULUI

3.1. AMPLASAREA

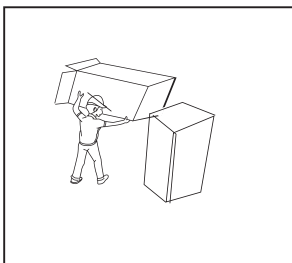

- Înainte de utilizare, îndepărtați toate materialele de ambalare, inclusiv pernele inferioare, covorașele de spumă și benzile din interiorul frigiderului; rupeți folia de protecție de pe uși și corpul frigiderului.

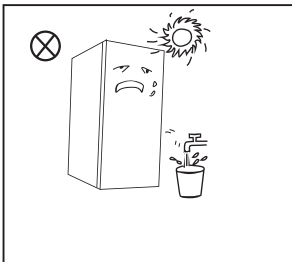

- A se feri de căldură și de lumina directă a soarelui. Nu așezați congelatorul în locuri umede sau cu apă pentru a preveni rugină sau reducerea efectului izolator.
- Nu pulverizați sau să spălați frigiderul; nu-l amplasați în locuri umede ușor de stropit cu apă, astfel încât să nu afecteze proprietățile de izolare electrică ale frigiderului.

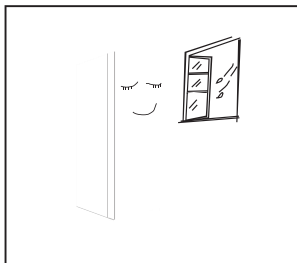

- Frigiderul trebuie plasat într-un loc interior bine ventilat; solul trebuie să fie plat și robust (roțiți la stânga sau la dreapta pentru a regla roata pentru nivelare dacă este instabilă).

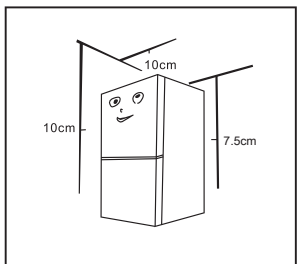

- Spațiul de deasupra frigiderului trebuie să fie mai mare de 10 cm, frigiderul trebuie să fie amplasat pe un perete cu un spațiu liber mai mare de 10 cm pe ambele părți pentru a facilita disiparea căldurii, iar partea din spate a aparatelor trebuie să fie amplasată pe un perete la o distanță neobstrucționată care să nu depășească 7,5 cm.

RO

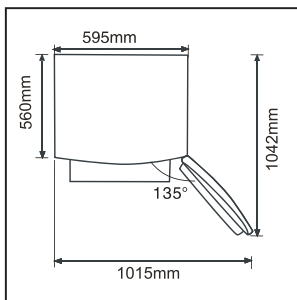

- Lăsați spațiu suficient pentru deschiderea convenabilă a ușilor și sertarelor sau declarația distr buitorului.



Precauțiuni înainte de instalare:

Înainte de instalarea sau reglarea accesoriilor, trebuie să se asigure că frigiderul este deconectat de la alimentare.

Trebuie luate măsuri de precauție pentru a împiedica căderea mânerului și provocarea de vătămări corporale.

3.2. INSTALAREA MÂNERULUI UȘII

Trebuie luate măsuri de precauție pentru a împiedica căderea mânerului să provoace vătămări corporale.

Lista sculelor care trebuie furnizate de utilizator

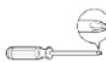

Șurubelniță cruciformă

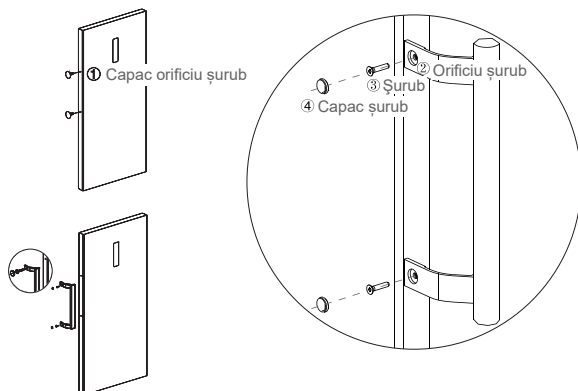

(Imaginea de mai sus este pur ilustrativă. Configurația actuală va depinde de produsul fizic sau de declarația distribuitorului)

Etapele asamblării:

- Îndepărtați capacele orificiilor de șurub ① de pe ușă și folosiți o șurubelniță cruciformă pentru a fixa bine șuruburile ③ în orificiul de șurub ②.
- Asamblați capacele pentru orificiile de șurub ④ pe orificiul de șurub al mânerului.
- Operațiunea inversă este pentru dezasamblare

RO

3.3. PICIOARE DE NIVELARE

Diagrama schematică a picioarelor de nivelare

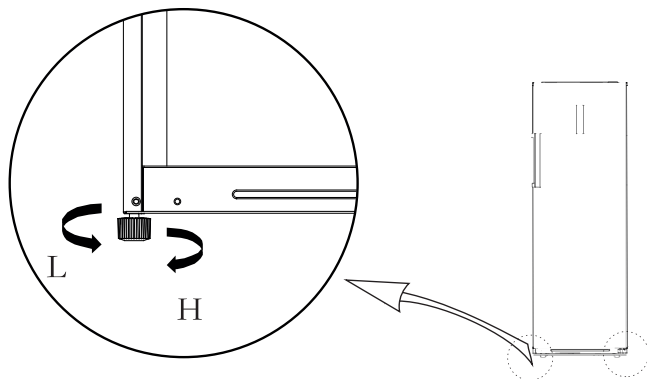





(Imaginea de mai sus este pur ilustrativă. Configurația actuală va depinde de produsul fizic sau de declarația distribuitorului)

Proceduri de ajustare:

- Rotiți picioarele în sensul acelor de ceas pentru a ridica frigiderul;
- Rotiți picioarele în sens invers acelor de ceas pentru a cobori frigiderul;
- Reglați picioarele drepte și stângi pe baza procedurilor de mai sus la un nivel orizontal.

3.4. MODIFICAREA UȘII DE PE DREAPTA PE STÂNGA (OPȚIONAL)

Lista sculelor care trebuie furnizate de utilizator			
	Șurubelniță cruciformă		Șpaclu, șurubelniță cu lamă subțire
	Cheie tubulară de 5/16" cu clichet		Bandă adezivă de vopsit

Piese de schimb pentru a fi utilizate pentru inversarea ușii			
NS	Componente	Cantitate	Note
1	Manșon ax	1	Pre-instalat pe frigider și care urmează să fie utilizat la schimbarea ușii
2	Șurub balama superioară	1	Pre-instalat pe frigider și care urmează să fie utilizat la schimbarea ușii
3	Opritor dreapta	1	Preinstalat pe frigider, îndepărtat atunci când ușa este inversată și păstrat pentru utilizare ulterioară
4	Ansamblu capac de balama	1	Preinstalat pe frigider, îndepărtat atunci când ușa este inversată și păstrat pentru utilizare ulterioară
5	Întreprupător de coloană	1	Pre-instalat pe frigider și care urmează să fie utilizat la schimbarea ușii
6	Capac de balama stânga	1	Preinstalat pe frigider, îndepărtat atunci când ușa este inversată și păstrat pentru utilizare ulterioară
7	Balama superioară dreaptă	1	Preinstalat pe frigider, îndepărtat atunci când ușa este inversată și păstrat pentru utilizare ulterioară
8	Picior reglabil	1	Pre-instalat pe frigider și care urmează să fie utilizat la schimbarea ușii
9	Picior reglabil	3	Balama superioară stângă/Capac balama superioară stânga/Opritor stânga
10	Ansamblul balamalei inferioare	1	Pre-instalat pe frigider și care urmează să fie utilizat la schimbarea ușii
11	Șurub al balamalei inferioare	2	Pre-instalat pe frigider și care urmează să fie utilizat la schimbarea ușii
12	Placă de acoperire	1	Pre-instalat pe frigider și care urmează să fie utilizat la schimbarea ușii
13	Placă de acoperire	1	Pre-instalat pe frigider și care urmează să fie utilizat la schimbarea ușii

- Oprii frigiderul și îndepărtați toate obiectele din tăvile ușii.
- Demontați capacele orificiilor cu șuruburi, șuruburile și mânerul și îndepărtați capacele orificiilor cu șuruburi din plastic de pe cealaltă parte. Vă rugăm consultați capitolul 2.2.

- Demontați capacul balamalei superioare, șuruburile și balama superioară și scoateți capacul găurii din cealaltă parte, deconectați conectorul de cabluri din partea dreaptă a părții superioare a frigiderului (①,②,③ conector de cabluri).
- Demontați ansamblul ușii și al balamalei inferioare drepte (axul balamalei & piciorul reglabil & balama), demontați ansamblul balamalei inferioare drepte, și asamblați axul balamalei și piciorul reglabil pe cealaltă parte a balamalei, apoi asamblați întregul ansamblu al balamalei pe cealaltă parte a frigiderului.

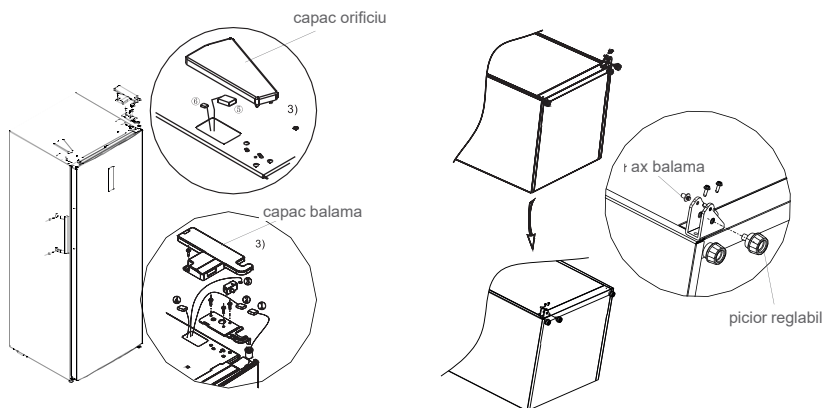

RO

- Îndepărtați capacul superior al ușii, instalați manșonul balamalei superioare, linia de semnalizare a ușii spre cealaltă parte și instalați capacul superior al ușii. Demontați opritorul drept al ușii și tubul de manșon din partea inferioară dreaptă a ușii, introduceți tubul de manșon în orificiul balamalei din partea inferioară stângă a ușii și scoateți opritorul stâng al ușii din pungă de accesorii și asamblați-l pe partea inferioară stângă a ușii, iar opritorul drept al ușii poate fi păstrat pentru utilizare ulterioară.

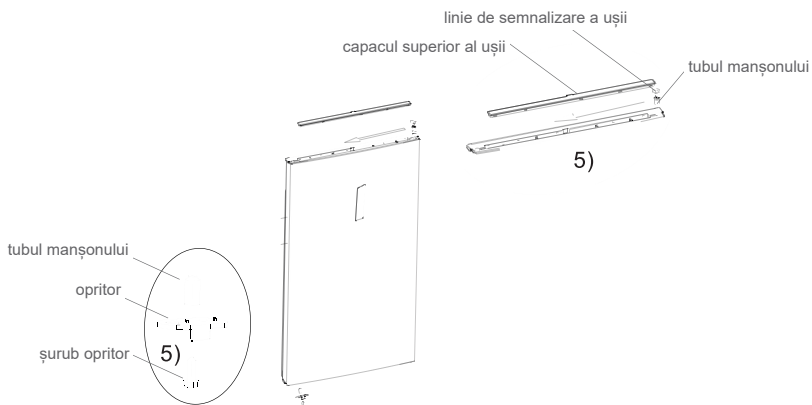

- Scoateți balama superioară stângă, capacul balamalei superioare stângi din pachetul de accesorii; Așezați ușa pe balama inferioară și montați balama superioară stângă. Demontați întrerupătorul de coloană din ansamblul capacului balamalei și puneți-l pe capacul balamalei superioare din stânga; Conectați terminalul liniei de semnal ⑤ cu terminalul liniei de semnal ①, conectați terminalul liniei de semnal ⑥ la întrerupătorul ușii conectați terminalul liniei de semnal ② cu terminalul liniei de semnal ④; Montați capacul balamalei superioare și capacul găurii.

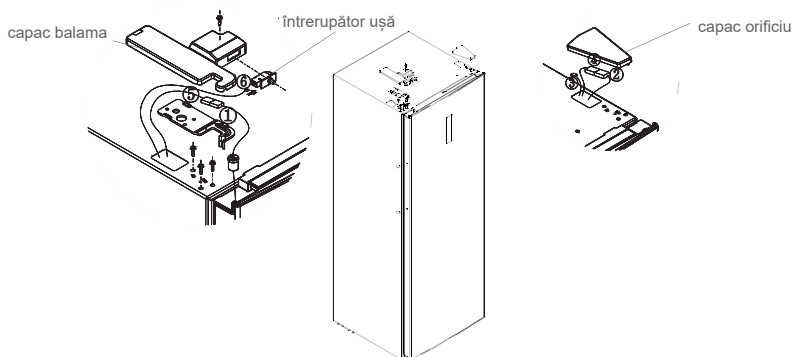

7. Pentru asamblarea mânerului, consultați capitolul 2.2.

RO

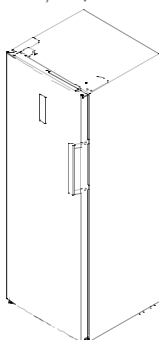

3.5. PORNIREA

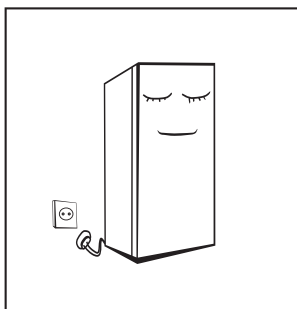

- Înainte de începerea inițială, păstrați frigiderul nemișcat timp de două ore înainte de a-l conecta la sursa de alimentare.
- Înainte de a introduce alimente proaspete sau congelate, frigiderul trebuie să funcționeze timp de 2-3 ore sau mai mult de 4 ore vara când temperatura ambiantă este ridicată.
- Vă rugăm să scoateți ștecherul din priză în caz de pană de curent sau de curățare. Nu conectați congelatorul la sursa de alimentare în decurs de cinci minute pentru a preveni deteriorarea compresorului din cauza pornirilor succesive.

3.6. SFATURI PENTRU ECONOMIA DE ENERGIE

- Aparatul trebuie plasat în cea mai răcoasă zonă a încăperii, departe de aparatele producătoare de căldură sau conductele de încălzire, și feriți-l de bătaia directă a soarelui.
- Lăsați alimentele calde să se răcească la temperatura camerei înainte de a le introduce în aparat. Supraîncărcarea aparatului forțează compresorul să funcționeze mai mult. Alimentele care îngheață prea încet își pot pierde calitatea sau se pot strica.

- Asigurați-vă că înveliți alimentele în mod corespunzător și ștergeți recipientele uscate înainte de a le plasa în aparat. Acest lucru va reduce acumularea de gheață din interiorul aparatului.
- Coșul de depozitare a aparatului nu trebuie căptușit cu folie de aluminiu, hârtie cerată sau prosop de hârtie. Căptușelile interferează cu circulația aerului rece, reducând eficiența aparatului.
- Organizați și etichetați alimentele pentru a reduce frecvența de deschidere a ușii și căutările îndelungate. Îndepărtați cât se poate de multe articole simultan și închideți ușa cât de repede posibil.

4. STRUCTURA ȘI FUNCȚIILE

4.1. COMPONENTE CHEIE

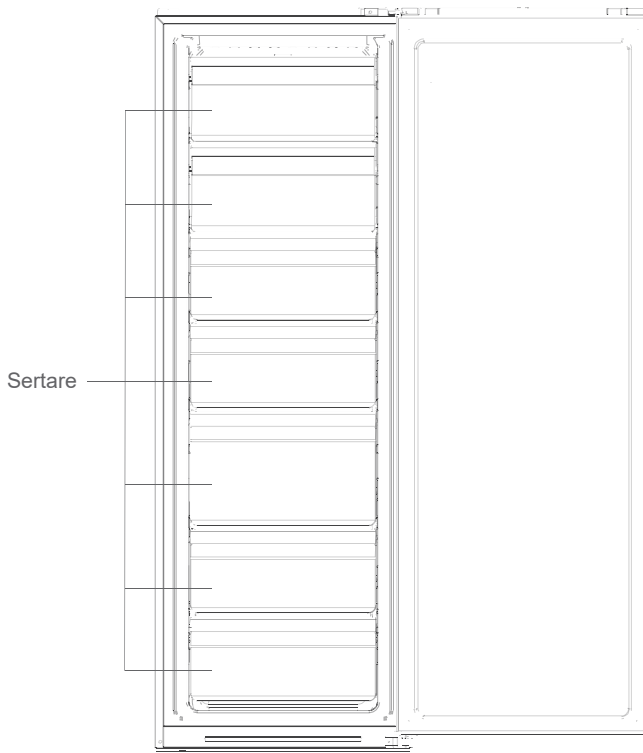

RO

(Imaginea de mai sus este pur ilustrativă. Configurația actuală va depinde de produsul fizic sau de declarația distribuitorului)

Frigider

- Frigiderul este potrivit pentru depozitarea unor varietăți de fructe, legume, băuturi și alte alimente consumate pe termen scurt, timp de depozitare sugerat între 3 și 5 zile.
- Alimentele gătită nu trebuie introduse în camera frigorifică până nu se răcesc la temperatura camerei.
- Se recomandă sigilarea alimentelor înainte de a le pune la frigider.

Congelatorul

- Temperatura scăzută a congelatorului poate menține alimentele proaspete pentru o lungă perioadă de timp și este utilizat în principal pentru a stoca alimente congelate și pentru a face

gheață.

- Camera de congelare este potrivită pentru depozitarea cărnii, peștelui, găluștelor de orez și a altor alimente care nu sunt consumate pe termen scurt.
 - Bucățiile de carne sunt, de preferință, împărțite în bucăți mici pentru înghețarea rapidă și accesul ușor. Vă rugăm să rețineți că alimentele se consumă în termenul de valabilitate. Sertarele, cutiile pentru alimente, rafturile etc. plasate în funcție de poziția din imaginea de mai sus sunt cele mai eficiente din punct de vedere energetic.
- Aparatul are funcția de tranziție frigider - congelator, prin operarea pe panoul de afișare, consumatorii finali ar putea selecta frigiderul sau congelatorul în conformitate cu cerințele lor.

4.2. FUNCȚII

RO

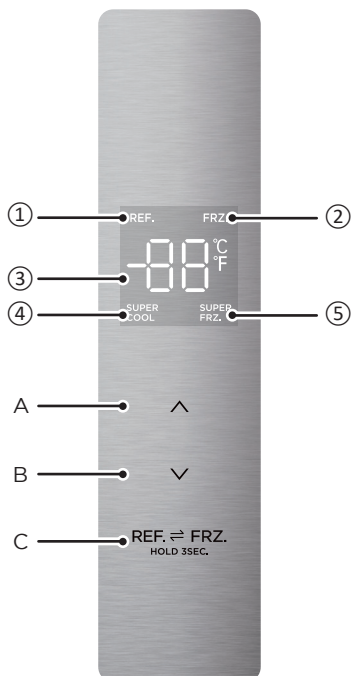

(Imaginea de mai sus este pur ilustrativă. Configurația actuală va depinde de produsul fizic sau de declarația distribuitorului)

Afișaj

- | | |
|-------------------------------------|--|
| 1. Pictograma de refrigerare | 4. Icoană de super răcire (super cool) |
| 2. Pictograma congelator | 5. Icoană de super congelare |
| 3. Icoană de afișare a temperaturii | |

Buton

- | | |
|-------------------------------------|------------------------------------|
| A. Buton de creștere a temperaturii | C. Selectarea zonei de temperatură |
| B. Buton de scădere a temperaturii | |

1. Când porniți frigiderul pentru prima dată, întregul panou de afișaj va străluci timp de 3 secunde. Apoi, panoul de afișaj intră în afișajul normal. La prima utilizare a frigiderului, temperaturile setate în mod implicit sunt de -20°C.
2. Atunci când apare eroarea, pe panoul de afișare apare codul de eroare. În caz contrar, panoul de afișare indică temperatura setată.
3. În general, datele setate vor intra în vigoare după 30 de secunde fără acțiunea de deschidere a ușii sau de acționare a tastelor, iar panoul de afișare se va stinge după 30 de secunde. Atunci când panoul de afișare nu este aprins, acesta se aprinde în mod normal dacă se efectuează o operațiune cu vreo tastă. Panoul de afișare se va aprinde în caz de eroare cu „cod de eroare vizibil”, apoi se va stinge după 30 de secunde.
4. Apăsăți butonul ^{REF. și FRZ.} _{COOL FREE} timp de 3 secunde pentru a obține conversia Frigider/Congelator.
5. Apăsăți butonul de creștere a temperaturii „▲” pentru a regla temperatura, la fiecare clic pe butonul de creștere a temperaturii „▲”, temperatura setată va crește cu 1°C; Apăsăți butonul de scădere a temperaturii „▼” pentru a regla temperatura, la fiecare clic pe butonul de scădere a temperaturii „▼”, temperatura setată va scădea cu 1°C; Intervalul de reglare a temperaturii camerei de refrigerare este de 2~8°C. Atunci când temperatura este reglată la valoarea limită, frigiderul va emite o alarmă dacă butonul de creștere a temperaturii „▲” sau butonul de creștere a temperaturii „▼” a fost încă apăsat.
6. Apăsăți butonul de creștere a temperaturii „▲” pentru a regla temperatura, la fiecare clic pe butonul de creștere a temperaturii „▲”, temperatura setată va crește cu 1°C; Apăsăți butonul de scădere a temperaturii „▼” pentru a regla temperatura, la fiecare clic pe butonul de scădere a temperaturii „▼”, temperatura setată va scădea cu 1°C; Intervalul de setare a temperaturii camerei de congelare este de -16~-24°C. Atunci când temperatura este reglată la valoarea limită, frigiderul va emite o alarmă dacă butonul de creștere a temperaturii „▲” sau butonul de creștere a temperaturii „▼” a fost încă apăsat.
7. Setăți modul de super răcire: după ce temperatura camerei de refrigerare este reglată la 2°C, apăsați butonul de scădere a temperaturii „▼” pentru a intra în modul de super răcire. În modul de super răcire, temperatura camerei de refrigerare este reglată automat la 2°C.
8. Ieșirea din modul de super răcire: apăsați butonul de creștere a temperaturii „▲” pentru a ieși din modul de super răcire sau pentru a ieși automat din modul de super răcire după 6 ore. După ieșirea din modul de super răcire, temperatura frigiderului va reveni automat la temperatura setată înainte de modul de super răcire.
9. Setăți modul de supracongelare: după ce temperatura camerei de congelare este reglată la -24°C, apăsați butonul de scădere a temperaturii „▼” pentru a intra în modul de supracongelare. În modul de supracongelare, temperatura camerei de congelare este setată automat la -24°C.
10. Ieșirea din modul de supracongelare: apăsați butonul de creștere a temperaturii „▲” pentru a ieși din modul de supracongelare sau ieșiți automat din modul de supracongelare după 24 de ore. După ce ieșiți din modul de supracongelare, temperatura camerei de congelare va reveni automat la temperatura setată înainte de modul de supracongelare.
11. Alarma de ușă deschisă
Dacă ușa nu este închisă în două minute, soneria va suna până când ușa este închisă. Apăsăți oricare dintre butoane pentru a opri alarma sonoră.
12. Indicarea defecțiunilor
Următoarele avertismente care apar pe afișaj indică defecțiuni corespunzătoare ale frigiderului. Utilizatorul trebuie să se adreseze unui specialist pentru întreținere, astfel încât să asigure funcționarea optimă a aparatului.

Cod de eroare	Descriere defecțiune
E2	Defecțiune a senzorului de temperatură al camerei de refrigerare / congelare
E5	Eroare de senzor de decongelare în circuitul de detectare
E6	Eroare de comunicare
E7	Eroare de senzor de temperatură ambientală

Notă: Funcția de congelare rapidă este concepută pentru a menține valoarea nutritivă a alimentelor din congelator. Acesta poate îngheța alimentele în cel mai scurt timp. Dacă se congelează o cantitate mare de alimente deodată, se recomandă ca utilizatorul să pornească funcția de congelare rapidă și să introducă alimentele. În acest moment, viteza de congelare a compartimentului de congelare este crescută, ceea ce poate îngheța rapid alimentele, poate bloca în mod eficient nutriția alimentelor și poate facilita depozitarea.

5. ÎNTREȚINEREA ȘI ÎNGRIJIREA FRIGIDERULUI

5.1. CURĂȚARE GENERALĂ

- Praful din spatele frigiderului și de pe sol trebuie curățat la timp pentru a îmbunătăți efectul de răcire și economia de energie.
- Verificați în mod regulat garnitura ușii pentru a vă asigura că nu există reziduuri. Ștergeți garniturile cu o cârpă moale umezită cu apă cu săpun sau cu detergent diluat.
- Interiorul frigiderului trebuie curățat în mod regulat pentru a se evita mirosurile.
- Vă rugăm să opriți alimentarea electrică înainte de curățarea interiorului, îndepărtați toate alimentele, băuturile, rafturile, sertarele etc.
- Utilizați o cârpă moale sau un burete pentru a curăța interiorul frigiderului, cu două linguri de bicarbonat de sodiu și un litru de apă caldă. Apoi clătiți cu apă și ștergeți pentru a usca. După curățare, deschideți ușa și lăsați-o să se usuce în mod natural înainte de a porni alimentarea.
- Pentru zonele care sunt dificil de curățat din frigider (cum ar fi spațiile înguste, libere sau colțurile), se recomandă ștergerea lor în mod regulat cu o cârpă moale, perie moale etc. și, atunci când este necesar, combinate cu unele instrumente auxiliare (cum ar fi bețe subțiri) pentru a se preveni acumularea de contaminanți sau bacterii în aceste zone.
- Nu folosiți săpun, detergent, praf de curățat, detergent de pulverizare etc., deoarece acestea pot provoca mirosuri în interiorul frigiderului sau alimentelor contaminate.
- Ștergeți suportul de sticle, rafturile și sertarul cu o cârpă moale umezită cu apă cu săpun sau cu detergent diluat. Uscați cu o cârpă moale sau lăsați să se usuce în mod natural.
- Ștergeți suprafața exterioară a frigiderului cu o cârpă moale umezită cu apă cu săpun, detergent etc., apoi uscați-o cu o cârpă.
- Nu utilizați perii dure, bureți de sârmă, perii de sârmă, produse abrazive de curățat (precum pastă de dinți), solvenți organici (precum alcool, acetonă, ulei de banane, etc.), apă fierbinte, articole acide ori alcaline, care ar putea avaria suprafețele interioare și exterioare ale frigiderului. Apa fierbinte și solvenții organici precum benzenul pot deforma sau avaria componentele de plastic.
- Nu clătiți direct cu apă sau alte lichide în timpul curățării pentru a evita scurtcircuitele sau pentru a afecta izolarea electrică după scufundare.



RO



Vă rugăm să deconectați frigiderul pentru dezghețare și curățare.

5.2. DEGIVRARE

- Frigiderul este fabricat pe baza principiului răcirii cu aer și, prin urmare, are funcție de dezghețare automată. Înghețul format din cauza schimbării anotimpului sau a temperaturii poate fi, de asemenea, îndepărtat manual prin deconectarea aparatului de la sursa de alimentare sau prin ștergerea cu un prosop uscat.

5.3. NEFUNCȚIONAREA

- Pană de curent: În caz de pană de curent, chiar dacă este vara, alimentele din interiorul aparatului pot fi păstrate timp de câteva ore; în timpul întreruperii alimentării, timpul de deschidere a ușii trebuie redus și nu mai introduceți alimente proaspete în aparat.
- Neutilizarea pe termen lung: Aparatul trebuie deconectat și apoi curățat; apoi lăsați ușile deschise pentru a preveni mirosul.
- Deplasarea: Înainte ca frigiderul să fie mutat, îndepărtați toate obiectele din interior, fixați pereții despărțitori de sticlă, sertarul pentru legume, sertarele compartimentului congelator etc. cu bandă și strângeți picioarele de nivelare; închideți ușile și fixați-le cu bandă adezivă. În timpul deplasării, aparatul nu trebuie așezat cu susul în jos sau orizontal ori să fie supus la vibrații; înclinarea în timpul mișcării nu trebuie să depășească 45°.



Aparatul trebuie să funcționeze continuu odată ce este pornit. În general, funcționarea aparatului nu trebuie întreruptă; în caz contrar, durata de viață poate fi afectată.

RO

6. DEPANAREA

Puteți încerca să rezolvați dumneavoastră următoarele probleme simple. Dacă acestea nu pot fi rezolvate, vă rugăm să contactați departamentul post-vânzări.

Nefuncționare	Verificați dacă aparatul este conectat la alimentare sau dacă ștecherul este în contact corect. Verificați dacă tensiunea este prea mică. Verificați dacă există o pană de curent sau circuite parțiale au fost disjunctate.
Miros	Alimentele mirositoare trebuie să fie bine ambalate. Verificați dacă există alimente în curs de descompunere. Curățați interiorul frigiderului.
Funcționarea pe termen lung a compresorului	Funcționarea pe durată lungă a frigiderului este normală în timpul verii, când temperatura ambiantă este ridicată. Nu este recomandat să depozitați prea multe alimente în aparat în același timp. Alimentele trebuie să se răcească înainte de a fi introduse în aparat Ușile sunt deschise prea des.
Lumina nu se aprinde	Verificați dacă frigiderul este conectat la sursa de alimentare și dacă becul este deteriorat. Apelați la un specialist pentru a înlocui becul.
Ușile nu pot fi închise corect	Ușa este blocată de pachetele cu alimente. Prea multe alimente se află în interior. Frigiderul este înclinat.
Zgomot puternic	Verificați dacă podeaua este la nivel și dacă frigiderul este așezat stabil. Verificați dacă accesoriile sunt plasate în locurile corespunzătoare.
Garnitura ușii nu este ermetică	Îndepărtați corpurile străine de pe garnitura de etanșare a ușii Încălziți garnitura de etanșare a ușii și apoi răciți-o pentru restaurare. (sau suflați-o cu un uscător electric ori folosiți un prosop fierbinte pentru încălzire)
Tava de apă se revarsă	În interiorul frigiderului există prea multe alimente sau alimentele depozitate conțin prea multă apă, ducând la depuneri groase de gheață. Ușile nu sunt închise corespunzător, ducând la acumularea de gheață datorită intrării aerului și a apei crescute datorită dezghețării.
Carcasă caldă	Disiparea căldurii condensatorului încorporat prin intermediul carcasei, ceea ce este normal. Atunci când carcasa se încălzește din cauza temperaturii ambiante ridicate, a depozitării unei cantități prea mari de alimente sau a opririi compresorului, asigurați o ventilație sănătoasă pentru a facilita disiparea căldurii.
Condensarea pe suprafețe	Condensarea pe suprafața exterioară și garniturile ușilor frigiderului este normală atunci când umiditatea ambiantă este prea mare. Ștergeți condensul cu un prosop curat.
Sunete anormale	Șuierare: Compresorul poate produce șuierat în timpul funcționării, iar zgomotele sunt puternice în special la pornire sau oprire. Acest lucru este normal. Scârțâit: Agentul frigorific care curge în interiorul aparatului poate produce scârțâit, ceea ce este normal.

Tabelul 1 Clasă climatică

Clasă	Simbol	Interval de temperatura ambiantă °C
Temperatură extinsă	NS	între +10 și +32
Temperat	N	între +16 și +32
Subtropical	ST	între +16 și +38
Tropical	T	între +16 și +43

Temperatură extinsă: acest aparat frigorific este destinat a fi utilizat la temperaturi ambiante cuprinse între 10 °C și 32 °C;

Temperat: acest aparat frigorific este destinat a fi utilizat la temperaturi ambiante cuprinse între 16 °C și 32 °C;

Subtropical: acest aparat frigorific este destinat a fi utilizat la temperaturi ambiante cuprinse între 16 °C și 38 °C;

Tropical: acest aparat frigorific este destinat a fi utilizat la temperaturi ambiante cuprinse între 16 °C și 43 °C;

Special pentru noul standard european:

Părțile comandate din tabelul următor pot fi achiziționate de la distribuitor

Parte comandată	Furnizată de	Timpul minim necesar pentru furnizare
Termostate	Personal de întreținere profesional	La cel puțin 7 ani de la lansarea ultimului model pe piață
Senzori de temperatură	Personal de întreținere profesional	La cel puțin 7 ani de la lansarea ultimului model pe piață
Plăci cu circuite imprimate	Personal de întreținere profesional	La cel puțin 7 ani de la lansarea ultimului model pe piață
Surse de lumină	Personal de întreținere profesional	La cel puțin 7 ani de la lansarea ultimului model pe piață
Mânere de ușă	Personal de reparație profesional și utilizatori finali	La cel puțin 7 ani de la lansarea ultimului model pe piață
Balamale de ușă	Personal de reparație profesional și utilizatori finali	La cel puțin 7 ani de la lansarea ultimului model pe piață
Tăvi	Personal de reparație profesional și utilizatori finali	La cel puțin 7 ani de la lansarea ultimului model pe piață
Coșuri	Personal de reparație profesional și utilizatori finali	La cel puțin 7 ani de la lansarea ultimului model pe piață
Garnituri de ușă	Personal de reparație profesional și utilizatori finali	La cel puțin 10 ani de la lansarea ultimului model pe piață

RO

- Cea mai scurtă perioadă pentru furnizarea de piese de schimb post-vânzare este de 15 zile lucrătoare.
- Informațiile despre model și identificarea modelului în baza de date a produselor pot fi obținute prin scanarea link-ului web de pe codul QR (dacă există) de pe eticheta de eficiență energetică a produsului.

Stimate client

1. Dacă doriți să returnați sau să înlocuiți produsul, vă rugăm să contactați magazinul de unde l-ați cumpărat. (Nu uitați să aduceți factura de achiziție)
2. În cazul în care produsul dumneavoastră se defectează și trebuie reparat, vă rugăm să contactați furnizorul de servicii post-vânzare.

СОДЕРЖАНИЕ

1. ИНСТРУКЦИЯ ПО ТЕХНИКЕ БЕЗОПАСНОСТИ	C.130
2. ТЕХНИЧЕСКИЕ ХАРАКТЕРИСТИКИ	C.135
3. ПРАВИЛЬНОЕ ИСПОЛЬЗОВАНИЕ МОРОЗИЛЬНОЙ КАМЕРЫ	C.135
4. СТРУКТУРА И ФУНКЦИИ	C.141
5. ОБСЛУЖИВАНИЕ И УХОД ЗА ХОЛОДИЛЬНИКОМ	C.144
6. УСТРАНЕНИЕ НЕПОЛАДOK	C.146

1. ИНСТРУКЦИЯ ПО ТЕХНИКЕ БЕЗОПАСНОСТИ

1.1. ПРЕДУПРЕЖДЕНИЕ



- Предупреждение. Риск пожара или легковоспламеняющиеся материалы.**
- Данное устройство предназначено для использования в домашнем хозяйстве и аналогичных местах, в том числе: в кухонных помещениях, предназначенных для персонала магазинов, в офисах и в других рабочих помещениях; на фермах; клиентами отелей, moteлей и других подобных мест проживания; в мини-гостиницах; в местах питания, а также для аналогичных нерозничных видов использования.
- Данное устройство не предназначено для использования лицами (в том числе детьми) с ограниченными физическими, сенсорными или умственными возможностями либо недостатком опыта и знаний, кроме случаев, когда они находятся под присмотром либо проинструктированы относительно использования устройства лицом, ответственным за их безопасность.
- Следите за тем, чтобы дети не играли с этим устройством.
- Если кабель питания поврежден, то во избежание поражения электрическим током его должен заменить изготовитель, его технический представитель или другой квалифицированный специалист.
- Не храните в этом устройстве взрывчатые вещества, такие как аэрозольные баллончики с легковоспламеняющимися веществами.
- Устройство необходимо отключать от сети после использования и перед выполнением обслуживания.
- Предупреждение. Следите за чистотой вентиляционных отверстий в корпусе устройства или во встроеной конструкции.
- Предупреждение. Не используйте механические устройства или другие средства для ускорения процесса размораживания, кроме тех, которые рекомендованы производителем.
- Предупреждение. Не допускайте повреждения контура хладагента.
- Предупреждение. Не используйте электроприборы внутри камер для хранения пищевых продуктов, если эти приборы не рекомендованы к использованию производителем.
- Предупреждение. Утилизируйте холодильник в соответствии с местными правилами, так как в нем используется воспламеняющийся газ и хладагент.
- Предупреждение. При размещении устройства убедитесь, что кабель питания не будет придавлен или поврежден.
- Предупреждение. Не размещайте сзади устройства несколько розеток-разветвителей или портативных источников питания.
- Не используйте удлинители или незаземленные (двухконтактные) адаптеры.
- Опасность: Риск попадания ребенка в ловушку. Прежде чем выбросить старый холодильник или морозильник:
 - снимите дверцы;
 - оставьте полки на месте, чтобы дети не смогли забраться внутрь.
- Перед установкой каких-либо принадлежностей устройство необходимо отсоединить от электросети.

RU

18. Хладагент и вспененный циклопентан, используемые в устройстве, являются легковоспламеняющимися. Поэтому при утилизации устройства его следует держать вдали от источников огня и сдавать на специальное предприятие по утилизации, имеющее необходимую квалификацию, а не уничтожать путем сжигания, во избежание нанесения вреда окружающей среде и другого ущерба.

19. Для стандарта EN. Этим устройством могут пользоваться дети старше 8 лет, а также лица со сниженными физическими, сенсорными или ментальными возможностями или с недостаточным опытом и знаниями, при условии присмотра за ними или инструктажа относительно безопасного использования устройства и понимания возможной опасности. Не позволяйте детям играть с данным устройством. Не позволяйте детям выполнять очистку и техническое обслуживание устройства без наблюдения взрослых. Детям в возрасте от 3 до 8 лет разрешается использовать холодильное оборудование для загрузки и извлечения продуктов.

20. Во избежание запираания детей внутри устройства ключи от дверей и крышек должны храниться в недоступном для детей месте, а не в непосредственной близости от устройства.



21. Во избежание загрязнения продуктов питания соблюдайте следующие инструкции.

- Открытие дверцы на длительное время может вызвать значительное повышение температуры в отсеках устройства.
- Регулярно очищайте поверхности, которые могут контактировать с пищевыми продуктами, а также доступные дренажные системы.
- Чистые резервуары для воды, если они не использовались в течение 48 часов; промыть систему водоснабжения, подключенную к водопроводу, если вода не была набрана в течение 5 дней (примечание 1)
- Храните сырое мясо и рыбу в соответствующих контейнерах, чтобы они не соприкасались с другими продуктами питания и с них не капала жидкость.
- Отмеченные двумя звездочками отсеки для замороженных продуктов подходят для хранения предварительно замороженных продуктов, хранения или приготовления мороженого и кубиков льда (Примечание 2).
- Отделения с одной, двумя и тремя звездами не подходят для замораживания свежих продуктов (примечание 3).
- Для устройств без отсека, отмеченного 4 звездочками: это холодильное устройство не предназначено для замораживания продуктов (Примечание 4).
- Если холодильное оборудование остается пустым в течение длительного времени, выключите его, выполните разморозку, очистите, высушите и оставьте дверцу открытой, чтобы предотвратить образование плесени внутри устройства.

Примечания 1, 2, 3, 4. Убедитесь, что это применимо к типам отсеков имеющегося устройства.

22. Для отдельно стоящего оборудования: данное холодильное устройство не предназначено для использования в качестве встроенного оборудования.

1.2. ЗНАЧЕНИЕ ПРЕДУПРЕЖДАЮЩИХ СИМВОЛОВ

 Запрещающий символ	Это запрещающий символ. Любое несоблюдение инструкций, отмеченных этим символом, может привести к повреждению устройства или поставить под угрозу личную безопасность пользователя.
 Предупреждающий символ	Это предупреждающий символ. Необходимо строго соблюдать инструкции, отмеченные этим символом. В противном случае возможно повреждение изделия или травмирование персонала.
 Символ примечания	Это предупреждающий символ. Инструкции, отмеченные этим символом, требуют особой осторожности. Недостаточная осторожность может привести к травмам легкой или средней степени тяжести или повреждению изделия.

RU

Данное руководство содержит множество важных сведений по технике безопасности, которые должны соблюдаться пользователями.

1.3. ПРЕДУПРЕЖДЕНИЯ ОТНОСИТЕЛЬНО ЭЛЕКТРИЧЕСТВА

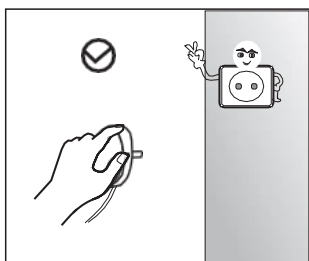

- Не тяните за кабель питания, чтобы извлечь вилку из розетки. Крепко возьмитесь непосредственно за вилку и извлеките ее из розетки.
- Для обеспечения безопасной эксплуатации не допускайте повреждения кабеля питания и не используйте кабель питания, если он поврежден или изношен.

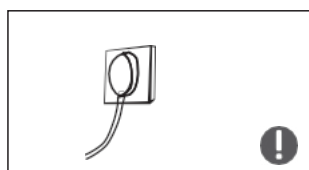

- Используйте для холодильника отдельную розетку, к которой не подключаются другие электроприборы. Вилка питания должна быть надежно вставлена в розетку, в противном случае может произойти возгорание.
- Убедитесь, что заземляющий электрод розетки подсоединен к надежной линии заземления.

RU



- В случае утечки газа или других легковоспламеняющихся веществ закройте газовый вентиль, а затем откройте двери и окна. Не отключайте холодильник и другие электроприборы от сети, так как искра может вызвать пожар.

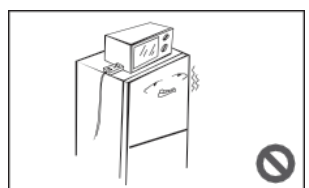

- Не ставьте никакие электроприборы сверху холодильника, если они не рекомендованы к использованию производителем.

1.4. ПРЕДУПРЕЖДЕНИЯ ОТНОСИТЕЛЬНО ЭКСПЛУАТАЦИИ

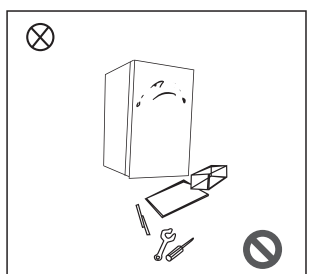

- Не разбирайте и не реконструируйте холодильник произвольно, а также не повреждайте контур хладагента; обслуживание прибора должен проводить специалист
- Во избежание опасности поврежденный кабель питания должен быть заменен производителем, персоналом его отдела технического обслуживания или соответствующим специалистом.

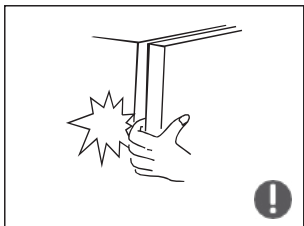

- Зазоры между дверцами холодильника, а также между дверцами и корпусом холодильника небольшие. Следите за тем, чтобы руки не попадали в эти места во избежание защемления пальцев. Будьте осторожны при закрытии дверцы холодильника, чтобы избежать падения предметов.
- Во избежание обморожения не берите продукты или контейнеры мокрыми руками в работающем холодильнике, особенно металлические контейнеры.



- Не позволяйте ребенку залезать в холодильник или на него. В противном случае возможно удушье или травма при падении.

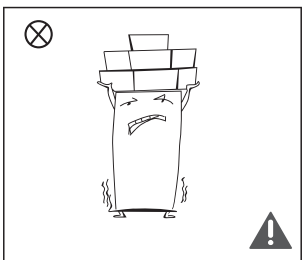

- Не кладите тяжелые предметы на верхнюю часть холодильника, так как при закрытии или открытии дверцы они могут упасть и нанести травму.

RU

1.5. ПРЕДУПРЕЖДЕНИЯ ОТНОСИТЕЛЬНО РАЗМЕЩЕНИЯ

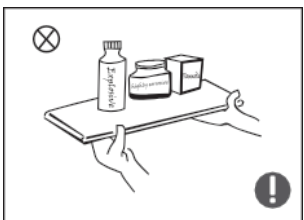

- Во избежание пожара и повреждения устройства не помещайте в холодильник легковоспламеняющиеся, взрывоопасные, летучие и сильно коррозионные предметы.
- Во избежание пожара не размещайте легковоспламеняющиеся предметы рядом с холодильником.

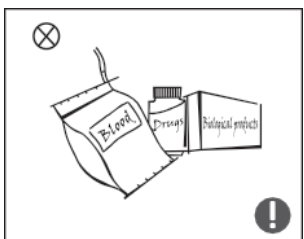

- Холодильник предназначен для бытового использования, т. е. для хранения продуктов питания. Он не должен использоваться в других целях, таких как хранение крови, лекарств или биологических продуктов.



- Не храните в морозильной камере пиво, напитки и другие жидкости в бутылках или закрытых емкостях. В противном случае бутылки или закрытые емкости могут треснуть из-за замерзания и нанести ущерб.

1.6. ПРЕДУПРЕЖДЕНИЯ ОТНОСИТЕЛЬНО ТЕМПЕРАТУРЫ

Предупреждение относительно температуры

1. Холодильное оборудование может работать нестабильно (возможно размораживание содержимого или слишком высокая температура в отделении для замороженных продуктов), если длительное время находится за пределами нижнего диапазона температур, на который оно рассчитано.
2. Газированные напитки не следует хранить в морозильных камерах, шкафах для пищевых продуктов или в низкотемпературных отсеках. Некоторые продукты, такие как охлажденная вода, не следует употреблять слишком холодными.
3. Не превышайте рекомендуемые производителями сроки хранения пищевых продуктов, особенно быстрозамороженных, в отсеках или шкафах для хранения замороженных продуктов.
4. Принимайте меры предосторожности для предотвращения чрезмерного повышения температуры замороженных продуктов при размораживании холодильного оборудования, например, оберните замороженные продукты газетами в несколько слоев.
5. Повышение температуры замороженных продуктов во время ручной разморозки, обслуживания или очистки может сократить срок их хранения.

RU

1.7. ПРЕДУПРЕЖДЕНИЯ ПО УТИЛИЗАЦИИ



Хладагент и вспененный циклопентан, используемые в холодильнике, являются легковоспламеняющимися. Поэтому, когда холодильник утилизируется, его следует хранить вдали от источников огня и забирать его должна специальная компания по утилизации с соответствующей квалификацией, за исключением утилизации путем сжигания, чтобы предотвратить нанесение ущерба окружающей среде или любой другой ущерб.



Перед утилизацией холодильника демонтируйте дверцы и снимите прокладки с дверей и полок. Поместите дверцы и полки в подходящее место, чтобы предотвратить попадание детей в ловушку.



Правильная утилизация данного продукта:

Данная маркировка означает, что это изделие нельзя выбрасывать вместе с другими бытовыми отходами. Во избежание потенциального вреда окружающей среде и здоровью людей от неконтролируемого выброса отходов это устройство необходимо утилизировать с учетом возможности вторичного использования материальных ресурсов. Для возврата использованного устройства воспользуйтесь возможностями служб возврата и сбора или обратитесь в розничную сеть, в которой было приобретено устройство. Устройство будет принято для дальнейшей экологически безопасной утилизации.

2. ТЕХНИЧЕСКИЕ ХАРАКТЕРИСТИКИ

Питание:	220–240 В~
Номинальный ток:	0,6 А
Годовое потребление энергии:	234 кВтч/год
Общий объем:	238 Л
Объем четырехзвездочного отделения:	238 Л
Класс защиты:	I
Климатическая классификация:	SN (СУБНОРМАЛЬНЫЙ), N (НОРМАЛЬНЫЙ), ST (СУБТРОПИЧЕСКИЙ), T (ТРОПИЧЕСКИЙ)
Номинальный нагреватель системы оттаивания:	280 Вт (230 В)
Хладагент и количество впрыска:	R600a/48 г
Мощность замораживания:	11,1 кг/24 часа
Габариты (Ш x Д x В)	1722*632*595 мм
Масса нетто:	63 кг
Частота:	50 Гц

RU

3. ПРАВИЛЬНОЕ ИСПОЛЬЗОВАНИЕ МОРОЗИЛЬНОЙ КАМЕРЫ

3.1. УСЛОВИЯ ХРАНЕНИЯ

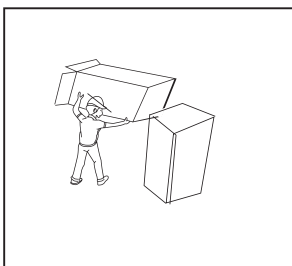

- Перед использованием удалите из холодильника все упаковочные материалы, в том числе нижние подушки, поролоновые прокладки и ленты; оторвите защитную пленку на дверях и корпусе холодильника.

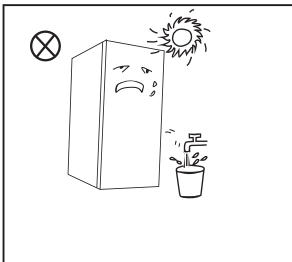

- Держите устройство подальше от источников тепла и избегайте попадания прямых солнечных лучей. Не устанавливайте морозильную камеру во влажных местах во избежание появления ржавчины или снижения изоляционного эффекта.
- Не распыляйте воду на холодильник и не размещайте его во влажных местах, на которые легко может попасть вода, чтобы не нарушить электроизоляционные свойства устройства.

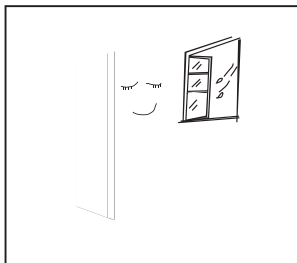

- Холодильник следует размещать в хорошо проветриваемом помещении, пол должен быть ровным и прочным. Для устранения неустойчивости поворачивайте колесико влево или вправо.

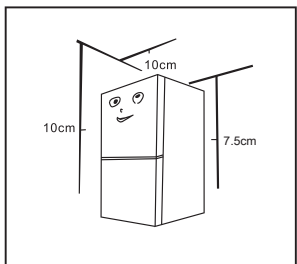

- Верхнее пространство холодильника должно быть больше 10 см, холодильник следует размещать у стены со свободным расстоянием более 10 см с обеих сторон для облегчения отвода тепла, а задняя часть приборов предназначена для размещения у стены с свободное расстояние, не превышающее 7,5 см.

RU

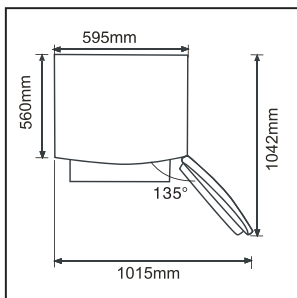

- Оставьте достаточно места для удобного открытия дверей и ящиков (см. рисунок или документацию поставщика).



Меры предосторожности перед установкой.

Перед установкой или регулировкой принадлежностей необходимо убедиться, что холодильник отключен от электропитания.

Необходимо принять меры предосторожности, чтобы падение не привело к травмам.

3.2. УСТАНОВКА РУЧКИ ДВЕРЦЫ

Необходимо принять меры предосторожности, чтобы падение не привело к травмам.

Список инструментов, которые должен иметь пользователь



Крестовая отвертка

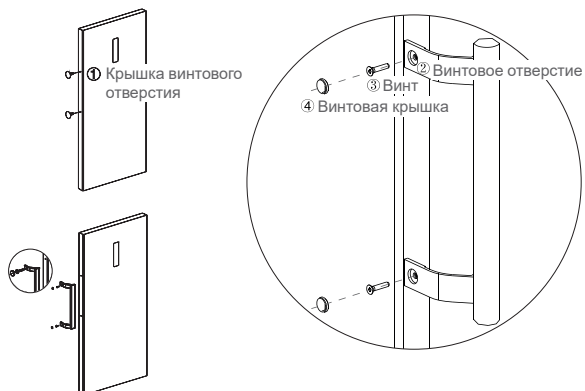

(Рисунок выше приведен только для справки. Фактическая конфигурация зависит от конкретного изделия или спецификации дистрибьютора).

Этапы сборки:

- Снимите заглушки винтовых отверстий ① с дверцы и с помощью крестовой отвертки зафиксируйте винты ③ в отверстие для винта ② плотно.
- Соберите заглушки для винтовых отверстий ④ на резьбовом отверстии ручки.
- Обратная операция – разборка.

RU

3.3. РЕГУЛИРОВОЧНЫЕ НОЖКИ

Схематическое изображение выравнивающих ножек.

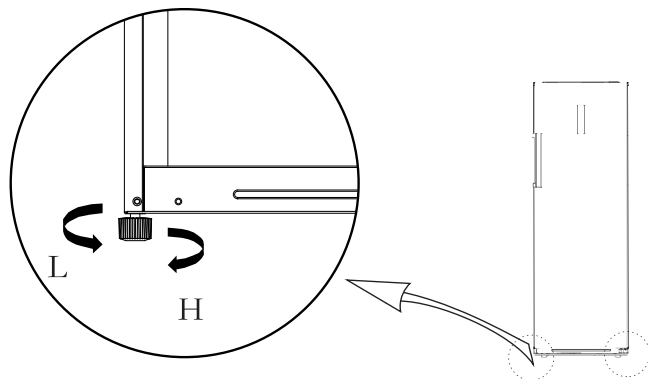

(Рисунок выше приведен только для справки. Фактическая конфигурация зависит от конкретного изделия или спецификации дистрибьютора).

Порядок регулировки.

- Поверните ножку по часовой стрелке, чтобы приподнять холодильник.
- Поверните ножку против часовой стрелки, чтобы опустить холодильник.
- Отрегулируйте правую и левую ножки таким образом, чтобы холодильник стоял горизонтально.

3.4. ПЕРЕВЕШИВАНИЕ ДВЕРЦЫ-СПРАВА НАЛЕВО (ОПЦИЯ)

Список инструментов, которые должен иметь пользователь			
	Крестовая отвертка		Шпатель, тонкая шлицевая отвертка
	Головка 5/16" и храповый механизм		Клейкая лента

Детали для перевешивания дверцы

№	Деталь	Количество	Примечания
1	Втулка вала	1	Предустановлен на холодильник и используется при смене дверцы.
2	Винт верхней петли	1	Предустановлен на холодильник и используется при смене дверцы.
3	Правый стопор	1	Предварительно устанавливается на холодильник, снимается при переворачивании дверцы и сохраняется для использования в будущем.
4	Крышка верхней петли	1	Предварительно устанавливается на холодильник, снимается при переворачивании дверцы и сохраняется для использования в будущем.
5	Переключатель стойки	1	Предустановлен на холодильник и используется при смене дверцы.
6	Крышка левой петли	1	Предварительно устанавливается на холодильник, снимается при переворачивании дверцы и сохраняется для использования в будущем.
7	Правая верхняя петля	1	Предварительно устанавливается на холодильник, снимается при переворачивании дверцы и сохраняется для использования в будущем.
8	Регулируемая ножка	1	Предустановлена на холодильник и используется при смене дверцы.
9	Регулируемая ножка	3	Левая верхняя петля/Накладка левой верхней петли/Левый стопор
10	Нижняя петля в сборе	1	Предустановлен на холодильник и используется при смене дверцы.
11	Винт нижней петли	2	Предустановлен на холодильник и используется при смене дверцы.
12	Торцевая крышка	1	Предустановлен на холодильник и используется при смене дверцы.
13	Торцевая крышка	1	Предустановлен на холодильник и используется при смене дверцы.

1. Выключите холодильник и уберите все предметы с дверных лотков.
2. Снимите колпачки винтовых отверстий, винты и ручку и снимите пластиковые колпачки винтовых отверстий с другой стороны. См. главу 2.2.
3. Снимите крышку верхней петли, винты и верхнюю петлю, снимите крышку отверстия с другой стороны, отсоедините разъем проводки с правой стороны верхней части холодильника (①, ②, ③ разъем проводки).
4. Разберите дверь и узел правой нижней петли (вал петли, регулируемая ножка и петля), разберите узел правой нижней петли и соберите ось петли и регулируемую ножку с другой стороны петли, затем соберите весь узел петли на другой стороне холодильника.

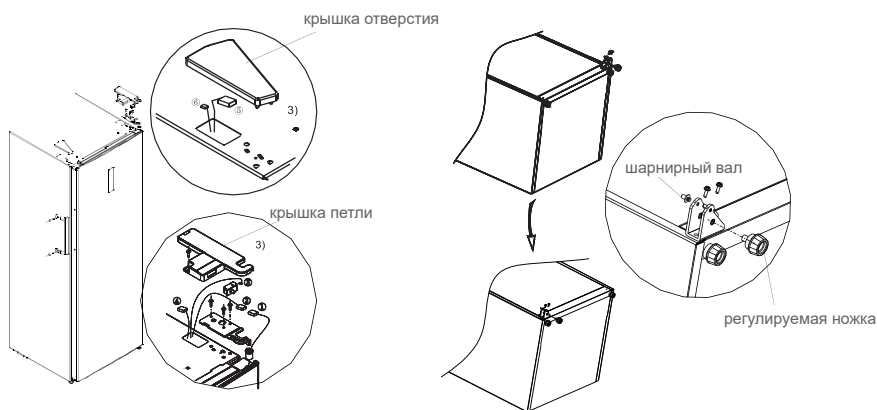

RU

5. Снимите верхнюю крышку двери, установите втулку верхней петли, сигнальный провод двери на другую сторону и установите верхнюю крышку двери. Демонтируйте правый дверной ограничитель, втулку с правой нижней части двери, вставьте втулку в отверстие для петли в левой нижней части двери, выньте левый дверной ограничитель из пакета с принадлежностями и установите его на левой нижней части двери, на правой дверной стопор можно сохранить для использования в будущем.

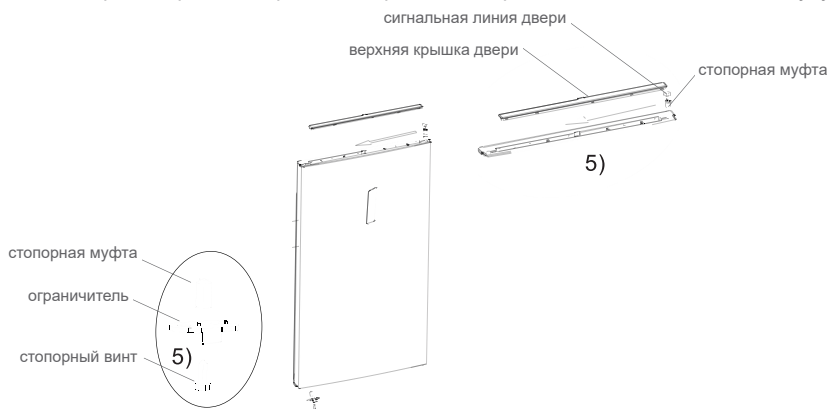

6. Достаньте левую верхнюю петлю, крышку левой верхней петли из пакета аксессуаров; Поместите дверцу на нижнюю петлю и установите левую верхнюю петлю. Снимите переключатель на стойке с узла крышки петли и поместите его на левую верхнюю крышку петли; Подключите клемму сигнальной линии ⑤ к клемме сигнальной линии ①, подключите клемму сигнальной линии ⑥ к дверному выключателю, подключите клемму сигнальной линии ② к клемме сигнальной линии ④; Установите крышку верхней петли и крышку отверстия.

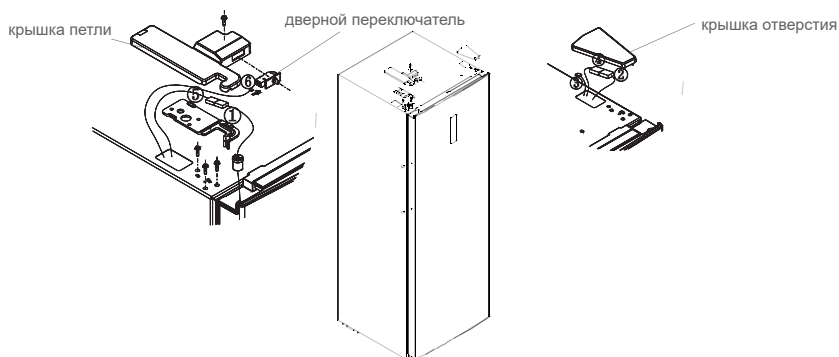

7. Для сборки ручки обратитесь к главе 2.2.

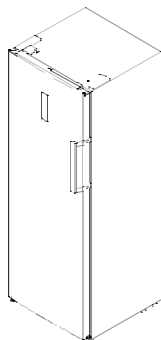

RU

3.5. ВКЛЮЧЕНИЕ

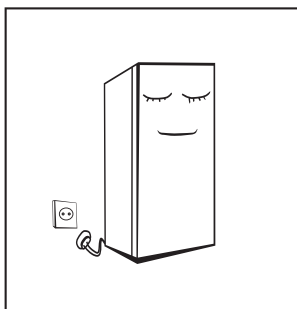

- Перед первым запуском оставьте холодильник неподвижным на два часа, прежде чем подключать его к электросети.
- Прежде чем положить свежие или замороженные продукты, дайте холодильнику поработать не менее 2–3 часов или не менее 4 часов в летнее время (при высокой температуре окружающей среды).
- В случае сбоя питания или перед очисткой устройства отсоедините вилку питания от сети. Не подключайте морозильную камеру к источнику питания в течение пяти минут во избежание повреждения компрессора в результате последовательных запусков.

3.6. СОВЕТЫ ПО ЭНЕРГОСБЕРЕЖЕНИЮ

- Устройство следует размещать в самом прохладном месте помещения, вдали от приборов, генерирующих тепло, отопительных каналов и прямых солнечных лучей.
- Перед помещением в устройство дайте горячим продуктам остыть до комнатной температуры. Перегрузка устройства заставляет компрессор работать дольше. Продукты, которые замерзают слишком медленно, могут потерять качество или испортиться.

- Перед помещением продуктов в морозильную камеру обязательно оберните их надлежащим образом и протрите контейнеры насухо. Это позволит снизить накопление инея внутри устройства.
- Внутреннюю часть устройства не следует выстилать алюминиевой фольгой, вощеной бумагой или бумажными полотенцами. Это препятствует циркуляции холодного воздуха и снижает эффективность прибора.
- Располагайте и маркируйте продукты питания таким образом, чтобы уменьшить время открывания дверцы и избежать длительного поиска. Извлекайте за один раз столько предметов, сколько необходимо, и закрывайте дверцу как можно скорее.

4. СТРУКТУРА И ФУНКЦИИ

4.1. ОСНОВНЫЕ КОМПОНЕНТЫ

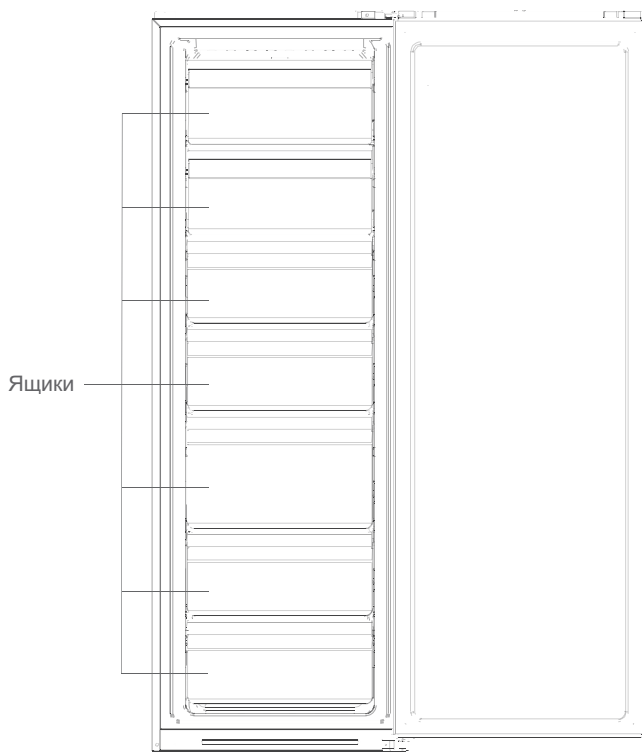

RU

(Рисунок выше приведен только для справки. Фактическая конфигурация зависит от конкретного изделия или спецификации дистрибьютора).

Холодильная камера

- Холодильная камера подходит для кратковременного хранения различных фруктов, овощей, напитков и других продуктов питания. Рекомендуемый срок хранения от 3 до 5 дней.
- Перед помещением приготовленных продуктов в холодильную камеру их необходимо охладить до комнатной температуры.
- Перед помещением в холодильник продукты рекомендуется запечатывать.

Морозильная камера

- Морозильная камера может сохранять продукты свежими в течение длительного времени и в основном используется для хранения замороженных продуктов и приготовления льда.
- Морозильная камера подходит для хранения мяса, рыбы, рисовых шариков и других продуктов, которые не будут употребляться в пищу в ближайшее время.
- Мясо рекомендуется разделить на небольшие кусочки для быстрой заморозки и легкого доступа. Помните, что продукты должны употребляться в пищу до истечения срока хранения.

Показанное на рисунке выше расположение ящиков, контейнеров, полок и других компонентов является наиболее эффективным с точки зрения энергосбережения.

Прибор имеет функцию перехода между холодильником и морозильником: управляя панелью дисплея, конечные потребители могут выбрать холодильник или морозильник в соответствии со своими требованиями.

4.2. ФУНКЦИИ

RU

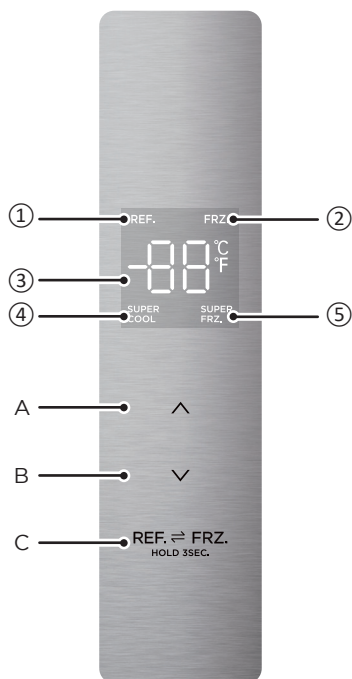

(Рисунок выше приведен только для справки. Фактическая конфигурация зависит от конкретного изделия или спецификации дистрибьютора).

Дисплей

- | | |
|------------------------------------|-----------------------------|
| 1. Иконка охлаждения | 4. Режим суперохлаждения |
| 2. Значок морозильной камеры | 5. Режим суперзамораживания |
| 3. Область отображения температуры | |

Кнопка

А. Кнопка повышения температуры
В. Кнопка понижения температуры

С. Выбор температурной зоны

1. При первом включении холодильника вся панель дисплея будет светиться в течение 3 секунд. Затем панель дисплея переходит в обычный режим отображения. При первом использовании холодильника заданная температура по умолчанию составляет -20°C .
2. При возникновении ошибки на панели дисплея отображается код ошибки. В противном случае на панели дисплея отображается установленная температура.
3. Как правило, данные настройки вступают в силу через 30 секунд без открытия двери или нажатия клавиши, а панель дисплея гаснет через 30 секунд. Когда панель дисплея не горит, она обычно загорается при нажатии клавиши. В случае ошибки панель дисплея загорится с «видимым кодом ошибки», затем через 30 с панель дисплея погаснет.
4. Нажимайте на кнопку REF. FRZ. HOLD 3SEC в течение 3 секунд, чтобы выполнить перенастройку холодильника/морозильника.
5. Нажатием кнопки повышения температуры «Λ» можно регулировать температуру, каждым нажатием кнопки повышения температуры «Λ» заданная температура повышается на 1°C ; Нажатием кнопки понижения температуры «V» можно регулировать температуру, каждое нажатие кнопки понижения температуры «V» заданная температура снижается на 1°C ; Диапазон настройки температуры холодильной камеры составляет $2\sim 8^{\circ}\text{C}$. Когда температура будет доведена до граничного значения, холодильник подаст звуковой сигнал, если одна из кнопок регулировки температуры «Λ» или «V» все еще нажата.
6. Нажатием кнопки повышения температуры «Λ» можно отрегулировать температуру, при каждом нажатии кнопки повышения температуры «Λ» заданная температура повысится на 1°C ; Нажатием кнопки понижения температуры «V» можно регулировать температуру, при каждом нажатии кнопки понижения температуры «V» заданная температура будет снижена на 1°C ; Диапазон настройки температуры морозильной камеры составляет $-16\sim -24^{\circ}\text{C}$. Когда температура будет доведена до граничного значения, холодильник подаст звуковой сигнал, если одна из кнопок регулировки температуры «Λ» или «V» все еще нажата.
7. Установите режим суперохлаждения: после того, как температура холодильной камеры достигнет 2°C , нажмите кнопку понижения температуры «V», чтобы войти в режим суперохлаждения. В режиме переохлаждения температура холодильной камеры автоматически устанавливается на 2°C .
8. Выход из режима суперохлаждения: нажмите кнопку повышения температуры «Λ» для выхода из режима суперохлаждения или автоматического выхода из режима суперохлаждения через 6 часов. После выхода из режима суперохлаждения температура холодильника автоматически вернется к температуре, установленной до режима суперохлаждения.
9. Установите режим суперзаморозки: после того как температура морозильной камеры достигнет -24°C , нажмите кнопку понижения температуры «V», чтобы войти в режим суперзаморозки. В режиме суперзаморозки температура морозильной камеры автоматически устанавливается на уровне -24°C .
10. Выход из режима суперзаморозки: нажмите кнопку повышения температуры «Λ», чтобы выйти из режима суперзаморозки или автоматически выйти из режима суперзаморозки через 24 часа. После выхода из режима суперзаморозки температура морозильной камеры автоматически вернется к температуре, установленной перед режимом суперзаморозки.
11. Управление сигнализацией открытия дверцы
Если дверь не будет закрыта в течение двух минут, звуковой сигнал будет звучать до тех пор, пока дверь не будет закрыта. Нажмите любую кнопку, чтобы отключить звуковой сигнал.

RU

12. Индикация неисправности

Следующие предупреждения, появляющиеся на дисплее, указывают на соответствующие неисправности холодильника. Пользователь должен обратиться к специалисту по техническому обслуживанию для проведения технического обслуживания, чтобы обеспечить оптимальную работу устройства.

Код неисправности	Описание неисправности
E2	Неисправность датчика температуры холодильной/морозильной камеры
E5	Ошибка цепи обнаружения датчика деформации
E6	Ошибка связи
E7	Ошибка датчика температуры окружающей среды

Примечание: Функция быстрой заморозки предназначена для сохранения пищевой ценности продуктов в морозильной камере. Устройство позволяет заморозить продукты в кратчайшие сроки. Если за один раз замораживается большое количество продуктов, пользователю рекомендуется включить функцию быстрой заморозки и положить продукты. В это время скорость замораживания морозильной камеры увеличивается, что позволяет быстро заморозить продукты, эффективно зафиксировать их питательность и облегчить хранение.

RU

5. ОБСЛУЖИВАНИЕ И УХОД ЗА ХОЛОДИЛЬНИКОМ

5.1. ОБЩАЯ ОЧИСТКА

- Пыль за холодильником и на полу должна своевременно удаляться для улучшения охлаждающего эффекта и экономии электроэнергии.
- Регулярно проверяйте прокладку дверцы, чтобы убедиться в отсутствии мусора. Протирайте прокладку мягкой тканью, смоченной в мыльной воде или разбавленном моющем средстве.
- Внутреннюю часть холодильника следует регулярно очищать, чтобы избежать появления запаха.
- Перед выполнением очистки выключите питание и извлеките все продукты, напитки, полки, ящики и т.д.
- Добавьте две столовые ложки пищевой соды на литр теплой воды и очистите внутреннюю часть холодильника мягкой тканью или губкой. Затем промойте водой и протрите начисто. После очистки откройте дверцу и дайте устройству высохнуть естественным путем, прежде чем включить питание.
- Области, которые трудно очистить в холодильнике (например, узкие конструкции, зазоры или углы), рекомендуется регулярно протирать мягкой тряпкой, мягкой щеткой и т.д., и при необходимости сочетать с некоторыми вспомогательными средствами (например, тонкими палочками), чтобы исключить накопление загрязнений и бактерий в этих местах.
- Не используйте мыло, моющее средство, стиральный порошок, аэрозольный порошок и т.д., так как это может привести к появлению запахов или загрязнению пищи.
- Очистите каркас для бутылок, полки и ящики мягкой тканью, смоченной в мыльной воде или разбавленном моющем средстве. Протрите сухой тканью или высушите естественным путем.
- Протрите внешнюю поверхность холодильника мягкой тканью, смоченной мыльным раствором, моющим средством и т.д., а затем вытрите насухо.



- Не используйте жесткие щетки, стальные шарики, проволочные щетки, абразивные материалы (например, зубную пасту), органические растворители (например, спирт, ацетон, банановое масло и т. д.), горячую воду, кислоту или щелочи, которые могут повредить охлаждающие поверхности и внутреннюю часть. Горячая вода и органические растворители, такие как бензол, могут деформировать или повредить пластиковые детали.
- Не промывайте устройство струей воды или другой жидкости, чтобы избежать короткого замыкания или повреждения электрической изоляции.



Перед размораживанием или очисткой отключите холодильник от электросети.

5.2. РАЗМОРОЗКА

- Холодильник выполнен по принципу воздушного охлаждения и поэтому имеет функцию автоматического размораживания. Иней, образовавшийся в результате смены сезона или температуры, также можно удалить вручную, отключив прибор от электросети или протерев его сухим полотенцем.

5.3. ОТКЛЮЧЕНИЕ УСТРОЙСТВА

- Сбой питания. В случае сбоя питания (даже летом) продукты питания можно хранить внутри устройства в течение нескольких часов. Во время отключения электропитания старайтесь как можно реже открывать дверцы холодильника и не кладите в него свежие продукты.
- Неиспользование в течение длительного времени. Отключите устройство от электросети, а затем очистите его и оставьте дверцы открытыми, чтобы предотвратить появление неприятных запахов.
- Перемещение. Перед перемещением холодильника извлеките из него все содержимое, закрепите скотчем стеклянные перегородки, подставку для овощей, ящики морозильной камеры и т. д. и затяните регулировочные ножки; закройте двери и зафиксируйте их скотчем. Во время перемещения устройство не должно располагаться вверх дном или горизонтально, а также подвергаться вибрации. Наклон во время перемещения не должен превышать 45°.



После запуска устройство должно работать непрерывно. Как правило, работа прибора не должна прерываться; в противном случае срок службы может сократиться.

RU

6. УСТРАНЕНИЕ НЕПОЛАДОК

Далее перечислены некоторые простые проблемы, которые пользователь может попытаться решить самостоятельно. В случае неудачи обратитесь в отдел послепродажного обслуживания.

Устройство не работает.	Убедитесь, что устройство подключено к источнику питания и вилка надежно вставлена в розетку. Возможно, в сети слишком низкое напряжение. Возможно, произошел сбой электропитания или сработало устройство защитного отключения.
Неприятный запах.	Продукты с сильным запахом следует плотно заворачивать. Возможно, какие-либо продукты испорчены. Очистите внутреннюю часть холодильника.
Длительная работа компрессора.	Летом это является нормальным явлением, так как температура окружающей среды высокая. Не рекомендуется хранить в холодильнике слишком большое количество продуктов. Перед помещением в устройство продукты должны остыть. Дверцы открываются слишком часто.
Не работает подсветка.	Убедитесь, что холодильник подключен к источнику питания и лампа не повреждена. Замените лампу с помощью специалиста.
Дверцы не закрываются должным образом.	Возможно, дверца морозильной камеры заблокирована пакетами с продуктами. Помещено слишком много еды. Холодильник наклонен.
Громкие звуки.	Убедитесь, что пол ровный и холодильник прочно установлен. Убедитесь, что все аксессуары находятся на своих местах.
Уплотнение дверцы не является герметичным.	Удалите посторонние предметы с уплотнителя дверцы. Нагрейте уплотнитель дверцы, а затем охладите его для восстановления (или продуйте электросушилкой, либо используйте горячее полотенце для обогрева)
Поддон для воды переполнен.	В камере слишком много продуктов или хранящиеся продукты содержат слишком много воды, что приводит к сильному размораживанию. Дверцы не закрываются должным образом, что приводит к образованию инея из-за попадания воздуха и увеличению количества воды из-за размораживания.
Корпус сильно нагревается.	Отвод тепла от встроенного конденсатора через корпус является нормальным. Если корпус нагревается из-за высокой температуры окружающей среды, хранения слишком большого количества продуктов или отключения компрессора, обеспечьте хорошую вентиляцию для облегчения отвода тепла.
Конденсат на поверхности.	Конденсация влаги на внешней поверхности и дверных уплотнителях холодильника является нормальным явлением, если влажность окружающей среды слишком высока. Просто вытрите конденсат чистым полотенцем.
Ненормальный шум.	Гудение. Компрессор может громко гудеть во время работы, особенно при включении и выключении. Это нормально. Скрип. Хладагент, протекающий внутри устройства, может производить скрип, что является нормальным явлением.

Таблица 1. Климатические классы

Класс	Обозначение	Диапазон температуры окружающей среды, °C
Расширенный температурный диапазон	SN	От +10 до +32
Умеренный	N	От +16 до +32
Субтропический	ST	От +16 до 38
Тропический	T	От +16 до 43

Расширенный умеренный режим: данный холодильный прибор предназначен для использования при температуре окружающей среды от 10 °C до 32 °C;

умеренный: данный холодильный прибор предназначен для использования при температуре окружающей среды от 16 °C до 32 °C;

Субтропический: данное холодильное устройство предназначено для использования при температуре окружающей среды от 16°C до 38°C.

Тропический: данное холодильное устройство предназначено для использования при температуре окружающей среды от 16°C до 43°C.

Специально для нового европейского стандарта:

В следующей таблице перечислены детали, доступные для заказа.

Деталь для заказа	Предоставляет	Минимальное время предоставления
Термостаты	Профессиональный обслуживающий персонал	Минимум 7 лет после выхода последней модели на рынок
Датчики температуры	Профессиональный обслуживающий персонал	Минимум 7 лет после выхода последней модели на рынок
Печатные платы	Профессиональный обслуживающий персонал	Минимум 7 лет после выхода последней модели на рынок
Источники света	Профессиональный обслуживающий персонал	Минимум 7 лет после выхода последней модели на рынок
Ручки дверей	Профессиональные специалисты и конечные пользователи	Минимум 7 лет после выхода последней модели на рынок
Дверные петли	Профессиональные специалисты и конечные пользователи	Минимум 7 лет после выхода последней модели на рынок
Поддоны	Профессиональные специалисты и конечные пользователи	Минимум 7 лет после выхода последней модели на рынок
Корзины	Профессиональные специалисты и конечные пользователи	Минимум 7 лет после выхода последней модели на рынок
Дверные прокладки	Профессиональные специалисты и конечные пользователи	Минимум 10 лет после выхода последней модели на рынок

RU

- Самый короткий срок предоставления послепродажных запасных частей — 15 рабочих дней.
- Информацию о модели и идентификатор модели в базе данных устройства можно получить путем сканирования QR-кода (при наличии) на этикетке энергоэффективности продукта.

Уважаемый клиент!

1. Если вы хотите вернуть или заменить товар, обратитесь в магазин, в котором вы его приобрели. (Не забудьте взять с собой чек, подтверждающий покупку)
2. Если ваше устройство вышло из строя и требует ремонта, обратитесь в службу послепродажного обслуживания.

RU

ЗМІСТ

1. ПРАВИЛА БЕЗПЕКИ	C.149
2. ТЕХНІЧНІ ХАРАКТЕРИСТИКИ	C.154
3. ПРАВИЛЬНЕ ВИКОРИСТАННЯ МОРОЗИЛЬНОЇ КАМЕРИ	C.154
4. КОНСТРУКЦІЯ ТА ФУНКЦІЇ	C.160
5. ОБСЛУГОВУВАННЯ ХОЛОДИЛЬНИКА ТА ДОГЛЯД ЗА НИМ	C.163
6. УСУНЕННЯ НЕСПРАВНОСТЕЙ	C.165

1. ПРАВИЛА БЕЗПЕКИ

1.1. ПОПЕРЕДЖЕННЯ



- 1. Попередження: небезпека пожежі / легкозаймисті матеріали**
- Цей прилад призначений для використання в побутових і аналогічних цілях, наприклад, на кухнях для персоналу в магазинах, офісах та інших робочих приміщеннях; у фермерських будинках та клієнтах у готелях, мотелях та інших житлових приміщеннях; середовищах типу «ліжко та сніданок»; закладах громадське харчування та аналогічних закладах, не пов'язаних із роздрібною торгівлею.
- Цей прилад не призначено для використання особами (зокрема дітьми) з обмеженими фізичними, сенсорними чи розумовими можливостями, або такими, що мають недостатньо досвіду або знань, окрім випадків, якщо вони використовують прилад під наглядом або були проінструктовані стосовно його використання особою, відповідальною за їхню безпеку.
- Діти повинні бути під наглядом, щоб вони не бавилися з приладом.
- Якщо шнур живлення пошкоджений, то, щоб запобігти ураженню електричним струмом, його повинен замінити виробник, його технічний представник або спеціаліст аналогічної кваліфікації.
- Не зберігайте в цьому приладі вибухонебезпечні речовини, такі як аерозольні балончики із займистим паливом.
- Після використання і перед технічним обслуговуванням слід відключити прилад від електромережі.
- Попередження. Вентиляційні отвори в корпусі приладу або у вбудованій конструкції мають бути вільними від перешкод.
- Попередження. Не використовуйте для прискорення процесу розморожування механічні пристрої або інші засоби, крім рекомендованих виробником.
- Попередження. Не пошкодьте контур холодоагенту.
- Попередження. Не використовуйте електричні прилади всередині відсіків для зберігання продуктів, якщо вони не відповідають типу, рекомендованому виробником.
- Попередження. Утилізуйте холодильник відповідно до місцевих нормативних вимог, оскільки в ньому використовується легкозаймистий газ та холодоагент.
- Попередження. Під час установлення приладу переконайтеся, що шнур живлення не затиснутий і не пошкоджений.
- Попередження. Не розміщуйте переносні розетки на кілька гнізд або портативні джерела живлення на задній панелі приладу.
- Не використовуйте подовжувачі або незаземлені (двоконтактні) перехідники.
- Небезпека: Ризик потрапляння дитини в пастку. Перш ніж викинути старий холодильник або морозильник:
 - Зніміть дверцята.
 - Залиште полиці на місці, щоб діти не могли легко залізти всередину.
- Перед установленням будь-яких аксесуарів холодильник необхідно від'єднати від джерела електроенергії.

UA

18. Холодоагент і циклопентановий спінюючий матеріал, які використовуються в приладі, легко спалахують. Тому під час утилізації приладу його слід зберігати подалі від джерел вогню, і його відновленням має займатися спеціальна компанія з утилізації з відповідною кваліфікацією; утилізація шляхом спалювання не допускається для запобігання завданню шкоди довкіллю або будь-якої іншої шкоди.

19. Для стандарту EN: Цей прилад можуть використовувати діти старші 8 років та особи з обмеженими фізичними, сенсорними та ментальними можливостями або котрим бракує досвіду та знань, якщо їм забезпечено нагляд та надано інструкції щодо безпечного користування приладом і якщо вони розуміють можливу небезпеку. Дітям забороняється гратися з приладом. Дітям забороняється без нагляду чистити та обслуговувати прилад. Дітям віком від 3 до 8 років дозволяється завантажувати і розвантажувати холодильне обладнання.

20. Дверцята мають бути оснащені замками та ключами, і ключі мають зберігатися в недоступному для дітей місці, а не поблизу від приладу, для того щоб діти не замкнулися всередині приладу.



21. Щоб уникнути зараження харчових продуктів, дотримуйтеся таких інструкцій:

- Відкриття дверцят на тривалий час може призвести до значного підвищення температури в камерах приладу.
- Регулярно очищайте поверхні, які можуть контактувати з продуктами харчування, і доступні системи зливу.
- Чистьте резервуари для води, якщо вони не використовувалися протягом 48 годин; промивайте систему подачі води, підключену до водопроводу, якщо ви не набирали воду протягом 5 днів. (примітка 1).
- Зберігайте сире м'ясо й рибу у відповідних контейнерах у холодильнику, щоб вони не контактували й не капали на інші продукти.
- Камери для заморожених продуктів із двома зірочками підходять для зберігання попередньо заморожених продуктів, зберігання або виготовлення морозива та виготовлення кубиків льоду. (примітка 2)
- Камери з однією, двома і трьома зірками не підходять для заморожування свіжих продуктів. (примітка 3)
- Для приладів без 4-зіркової камери: цей холодильний прилад не призначений для заморожування продуктів. (примітка 4)
- Якщо холодильний прилад залишається порожнім протягом тривалого часу, вимкніть його, розморозьте, очистьте, просушіть і залиште дверцята відчиненими, щоб запобігти розвитку цвілі всередині приладу.

Примітка 1,2,3,4: Підтвердьте, що це відповідає типу камери вашого виробу.

22. Для окремо розташованого приладу: цей холодильний прилад не призначений для використання в якості вбудованого приладу.

1.2. ЗНАЧЕННЯ СИМВОЛІВ ПОПЕРЕДЖЕННЯ ЩОДО БЕЗПЕКИ

 Символ заборони	<p>Це символ заборони. Будь-яке недотримання вказівок, позначених цим символом, може призвести до пошкодження виробу або поставити під загрозу особисту безпеку користувача.</p>
 Символ попередження	<p>Це попереджувальний символ. Потрібно працювати із суворим дотриманням вказівок, позначених цим символом; або інакше може бути заподіяна шкода виробу або травма.</p>
 Символ примітки	<p>Це символ застереження. Інструкції, позначені цим символом, потребують особливої обережності. Недостатня обережність може призвести до травм легкого чи середнього ступеня тяжкості або пошкодження виробу.</p>

Цей посібник містить багато важливої інформації з техніки безпеки, якої повинні дотримуватися користувачі.

1.3. ПОПЕРЕДЖЕННЯ, ПОВ'ЯЗАНІ З ЕЛЕКТРОЕНЕРГІЄЮ

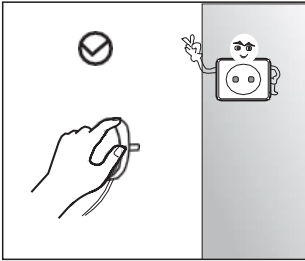

- Не тягніть за шнур живлення, виймаючи штепсельну вилку холодильника з розетки. Будь ласка, міцно візьміться за вилку і витягніть її безпосередньо з розетки.
- Задля безпечного використання не пошкоджуйте шнур живлення та не використовуйте шнур живлення, якщо він пошкоджений або зношений.

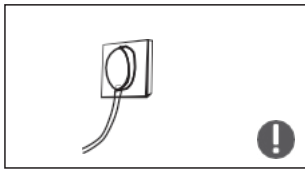

- Використовуйте спеціальну розетку. Розетка не має використовуватися спільно з іншими електроприладами. Вилка має щільно входити в розетку, інакше може виникнути пожежа.
- Будь ласка, переконайтеся, що заземлюючий електрод розетки має надійну лінію заземлення.

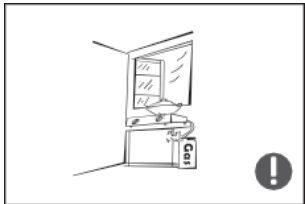

- Будь ласка, перекрийте клапан, через який витікає газ, а потім відкрийте двері та вікна в разі витіку газу. Не вимикайте холодильник та інші електроприлади з розетки, оскільки іскра може призвести до займання.

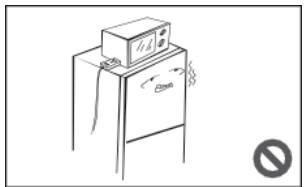

- Не ставте електроприлади зверху на холодильник, якщо вони не належать до типу, рекомендованого виробником.

UA

1.4. ПОПЕРЕДЖЕННЯ ЩОДО ВИКОРИСТАННЯ

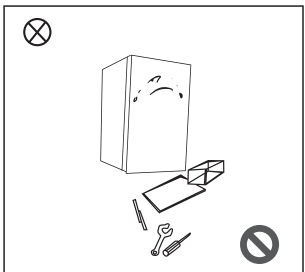

- Не розбирайте та не переробляйте холодильник, а також не пошкоджуйте контур холодоагенту; технічне обслуговування приладу має проводити спеціаліст
- Щоб уникнути небезпеки, пошкоджений шнур живлення має бути замінений виробником, його відділом технічного обслуговування або відповідними фахівцями.

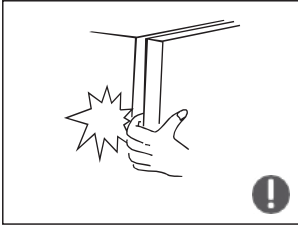

- Зазори між дверцятами холодильника та між дверцятами й корпусом холодильника невеликі, не засовуйте руку в ці місця, щоб не прищемити палець. Будьте обережні під час закриття дверцят холодильника, щоб уникнути падіння предметів.
- Не беріть продукти або контейнери мокрими руками в морозильній камері, коли холодильник працює, особливо металеві контейнери, щоб уникнути обмороження.



- Не дозволяйте дітям забиратися всередину холодильника або залазити на нього; інакше дитина може задихнутися або отримати травму під час падіння.

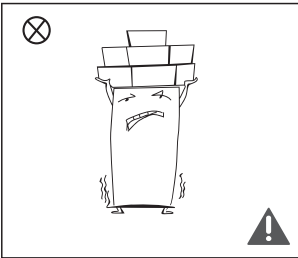

- Не кладіть важкі предмети зверху на холодильник, оскільки предмети можуть впасти під час зачинення або відчинення дверцят, що може призвести до випадкових травм.

UA

1.5. ПОПЕРЕДЖЕННЯ ЩОДО РОЗМІЩЕННЯ

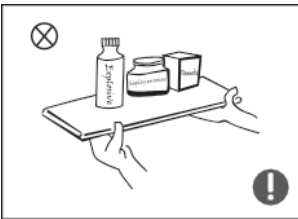

- Не кладіть у холодильник легкозаймисті, вибухонебезпечні, летючі і сильно корозійні предмети, щоб запобігти пошкодженню виробу або нещасним випадкам через пожежу.
- Не кладіть легкозаймисті предмети поруч із холодильником, щоб уникнути пожежі.

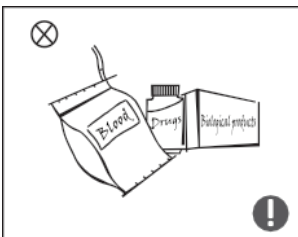

- Холодильник призначений для побутового використання, наприклад для зберігання продуктів; його не можна використовувати для інших цілей, таких як зберігання крові, ліків чи біологічних продуктів тощо.



- Не зберігайте пиво, напої або інші рідини, розлиті в пляшки або закриті контейнери, у морозильній камері холодильника; інакше пляшки або закриті контейнери можуть тріснути через замерзання, що призведе до завдання шкоди.

1.6. ПОПЕРЕДЖЕННЯ ЩОДО ЕЛЕКТРОЕНЕРГІЇ

Попередження щодо електроенергії

1. Холодильне обладнання може працювати з перебоями (можливість розморожування вмісту або занадто висока температура у відділенні для заморожених продуктів), якщо воно перебуває протягом тривалого часу нижче нижньої межі діапазону температур, для якого призначене холодильне обладнання.
2. Шипучі напої не слід зберігати в морозильних камерах чи шафах або в низькотемпературних камерах або шафах. Деякі продукти, такі як водяний лід, не слід вживати занадто холодними.
3. Важливо не перевищувати час зберігання в морозильних камерах, рекомендований виробниками будь-якого виду харчових продуктів і, зокрема, для наявних у продажу швидкозаморожених продуктів.
4. Необхідно вжити запобіжних заходів для уникнення надмірного підвищення температури заморожених продуктів у разі розморожування холодильного приладу, наприклад, загортання заморожених продуктів у кілька шарів газети.
5. Підвищення температури заморожених продуктів під час ручного розморожування, технічного обслуговування чи очищення може скоротити їхній термін зберігання.

UA

1.7. ПОПЕРЕДЖЕННЯ ЩОДО УТИЛІЗАЦІЇ



Холодоагент і спінюючий матеріал на основі циклопентану, що використовуються в холодильнику, легко спалахують. Тому під час утилізації холодильника його слід зберігати подалі від джерел вогню, і його відновленням має займатися спеціальна компанія з утилізації з відповідною кваліфікацією; утилізація шляхом спалювання не допускається для запобігання завданню шкоди довкіллю або будь-якої іншої шкоди.



Для утилізації холодильника розберіть дверцята та зніміть прокладку дверцят і полиць; покладіть дверцята та полиці в належне місце, щоб діти не могли потрапити в пастку.



Правильна утилізація виробу

Таке маркування вказує, що цей виріб не можна утилізувати з побутовим сміттям. Щоб уникнути можливої шкоди довкіллю або людському здоров'ю від неконтрольованої утилізації сміття, слід відповідально ставитися до повторної переробки, щоб сприяти екологічному повторному використанню матеріальних ресурсів. Щоб повернути використаний пристрій, скористайтеся системою повернення та збирання або зв'яжіться з роздрібним торговцем, у якого придбано виріб. Він може забрати цей виріб для повторної переробки, безпечної для довкілля.

2. ТЕХНІЧНІ ХАРАКТЕРИСТИКИ

Електроживлення:	220-240В~
Номинальний струм:	0,6 А
Річне споживання енергії:	234 кВт·год/рік
Загальний об'єм:	238 л
Об'єм відділення з чотирма зірками:	238 л
Клас захисту:	I
Класифікація клімату:	SN/N/ST/T
Номинальна потужність нагрівач для розморожування:	280 Вт (230 В)
Холодоагент і кількість впорскування	R600a/48 г
Потужність заморожування:	11,1 кг/24 год
Розміри (В х Д х Ш):	1722*632*595 мм
Вага нетто:	63 кг
Частота:	50 Гц

3. ПРАВИЛЬНЕ ВИКОРИСТАННЯ МОРОЗИЛЬНОЇ КАМЕРИ

UA

3.1. ЗБЕРІГАННЯ

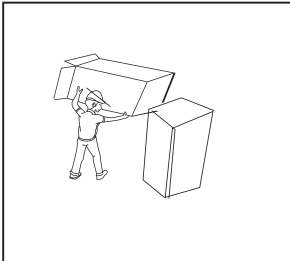

- Перед використанням видаліть із холодильника всі пакувальні матеріали, зокрема підкладки, поролонові прокладки та стрічки; відірвіть захисну плівку на дверцятах і корпусі холодильника.

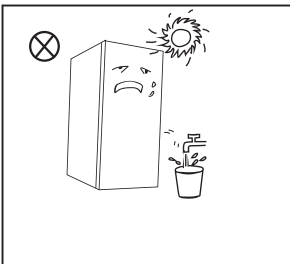

- Бережіть від тепла і прямих сонячних променів. Не встановлюйте морозильник у вологих або мокрих місцях, щоб запобігти появі іржі або погіршенню ізоляції.
- Не розпилюйте рідину на холодильник та не мийте струменем води; не ставте холодильник у вологі місця, де на нього може потрапити вода, щоб не пошкодити електроізоляційні властивості холодильника.

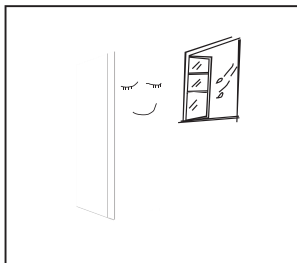

- Холодильник розміщують у добре провітрюваному приміщенні; підлога має бути рівною та міцною (поверніть вліво або вправо, щоб відрегулювати коліщатко для вирівнювання, якщо прилад нестійкий).

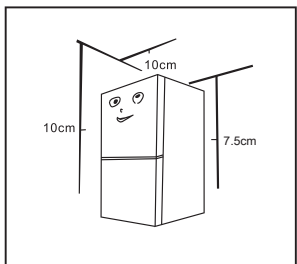

- Зверху над холодильником необхідно залишити більше 10 см вільного простору, холодильник має бути розміщений на відстані більше 10 см від стіни з обох боків для полегшення розсіювання тепла, а задня частина приладів має бути розміщена на відстані принаймні 7,5 см від стіни.

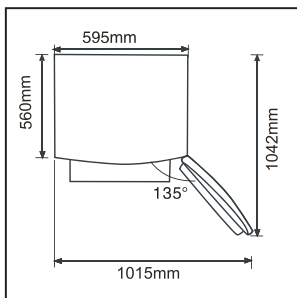

- Залиште достатньо вільного місця для зручного відчинення дверцят і висування ящиків.

UA



Запобіжні заходи перед установленням:

Перед установленням або регулюванням аксесуарів необхідно переконатися, що холодильник від'єднано від електромережі.

Необхідно вжити запобіжних заходів, щоб падіння рукоятки не призвело до травми

3.2. УСТАНОВЛЕННЯ ДВЕРНОЇ РУЧКИ

Необхідно вжити запобіжних заходів, щоб падіння рукоятки не призвело до травми.

Список інструментів, які має підготувати користувач



Хрестова викрутка

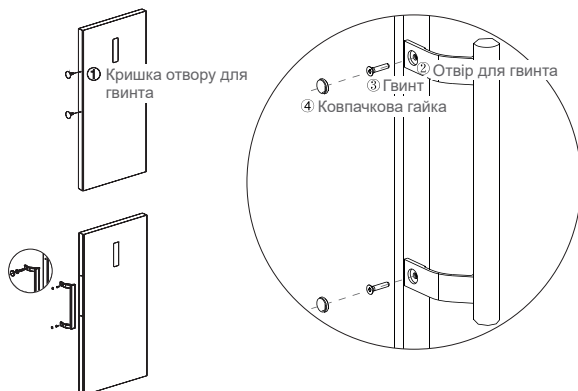

(Зображення вище тільки для довідки. Фактична конфігурація залежатиме від фактичного продукту або заяви дистриб'ютора)

Етапи складання:

- Зніміть кришки отворів для гвинтів ① із дверцят і за допомогою хрестоподібної викрутки щільно вкрутіть гвинти ③ в отвори для гвинтів ②.
- Установіть заглушки ④ на отвори для гвинтів на ручці.
- У зворотному порядку – для зняття

3.3. ВИРІВНЮВАЛЬНІ НІЖКИ

Схема вирівнювальних ніжок

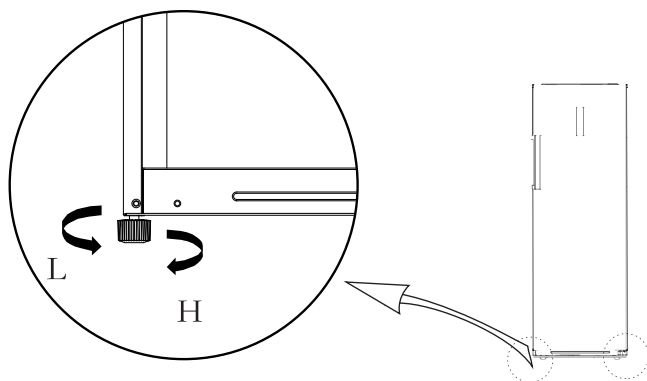

(Зображення вище тільки для довідки. Фактична конфігурація залежатиме від фактичного продукту або заяви дистриб'ютора)

Порядок регулювання:

- Повертайте ніжки за годинниковою стрілкою, щоб підняти холодильник.
- Повертайте ніжки проти годинникової стрілки, щоб опустити холодильник;
- Відрегулюйте праву та ліву ніжки, як описано вище, щоб прилад стояв рівно.

UA

3.4. ПЕРЕВІШУВАННЯ ДВЕРЦЯТ (ОПЦІЯ)

Список інструментів, які має підготувати користувач			
	Хрестова викрутка		Шпатель, викрутка з тонким шліцом
	Головка 5/16" і тріскачка		Малярна стрічка

Деталі, які використовуватимуться для перевішування дверцят			
SN	Деталі	Кількість	Примітки
1	Муфта вала	1	Попередньо встановлений на холодильнику та використовується під час заміни дверцят.
2	Гвинт верхньої петлі	1	Попередньо встановлений на холодильнику та використовується під час заміни дверцят.
3	Правий обмежувач	1	Попередньо встановлюється на холодильник, знімається під час перевішування дверцят і зберігається для подальшого використання
4	Кришка петлі в зборі	1	Попередньо встановлюється на холодильник, знімається під час перевішування дверцят і зберігається для подальшого використання
5	Перемикач на стійці	1	Попередньо встановлений на холодильнику та використовується під час заміни дверцят.
6	Кришка лівої петлі	1	Попередньо встановлюється на холодильник, знімається під час перевішування дверцят і зберігається для подальшого використання
7	Права верхня петля	1	Попередньо встановлюється на холодильник, знімається під час перевішування дверцят і зберігається для подальшого використання
8	Регульована ніжка	1	Попередньо встановлений на холодильнику та використовується під час заміни дверцят.
9	Регульована ніжка	3	Ліва верхня петля / Кришка лівої верхньої петлі / Лівий обмежувач
10	Нижня петля в зборі	1	Попередньо встановлений на холодильнику та використовується під час заміни дверцят.
11	Гвинт нижньої петлі	2	Попередньо встановлений на холодильнику та використовується під час заміни дверцят.
12	Торцева кришка	1	Попередньо встановлений на холодильнику та використовується під час заміни дверцят.
13	Торцева кришка	1	Попередньо встановлений на холодильнику та використовується під час заміни дверцят.

1. Від'єднайте холодильник від розетки та вийміть усі предмети з дверних лотків.
2. Зніміть кришки отворів для гвинтів і ручку, а з іншого боку зніміть пластикові заглушки отворів для гвинтів, див. розділ 2.2.

UA

- Зніміть кришку верхньої петлі, гвинти та верхню петлю, зніміть кришку отвору з іншого боку, від'єднайте роз'єм проводки з правого боку у верхній частині холодильника (①, ②, ③ роз'єм проводки).
- Зніміть дверцята та праву нижню петлю в зборі (вал петлі, регульована ніжка та петля), розберіть праву нижню петлю в зборі, встановіть вал петлі та регульовану ніжку з іншого боку петлі, а потім зберіть усю петлю в зборі з іншого боку холодильника.

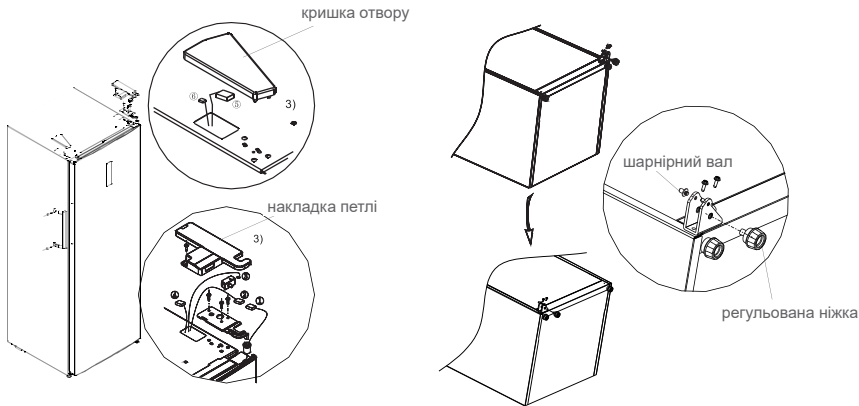

- Зніміть верхню кришку дверцят, установіть верхню втулку петлі, переведіть сигнальну лінію дверцят на інший бік і встановіть верхню кришку дверцят. Зніміть правий обмежувач дверцят, втулку з правої нижньої частини дверцят, вставте втулку в отвір для петлі в лівій нижній частині дверцят, вийміть лівий обмежувач дверцят із пакета з приладдям і встановіть його на лівій нижній частині дверцят, правий обмежувач дверцят можна зберегти для використання в майбутньому.



- Вийміть ліву верхню петлю, кришку лівої верхньої петлі з пакета з аксесуарами; Установіть дверцята на нижню петлю та закріпіть ліву верхню петлю. Зніміть перемикач на стійці з кришки петлі в зборі та помістіть його на верхню ліву кришку петлі; З'єднайте клему сигнальної лінії ⑤ з клемою сигнальної лінії ①, з'єднайте клему сигнальної лінії ⑥ з дверним вимикачем, з'єднайте клему сигнальної лінії ② з клемою сигнальної лінії ④; установіть кришку верхньої петлі та кришку отвору.

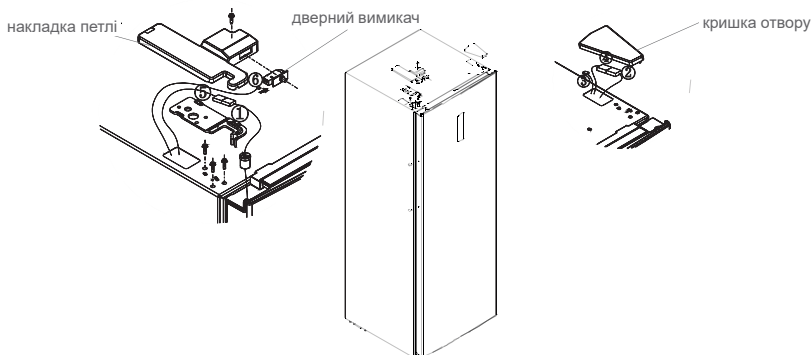

7. Для збирання ручки див. розділ 2.2.

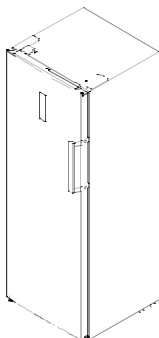

UA

3.5. ЗАПУСК

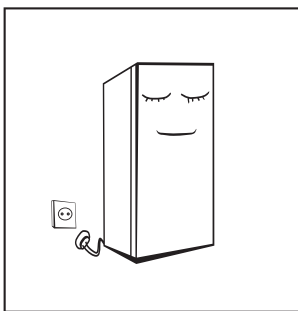

- Перед першим запуском дайте холодильнику постояти дві години перед тим, як підключати його до електромережі.
- Перш ніж покласти свіжі або заморожені продукти, холодильник має попрацювати 2–3 години або більше 4 годин улітку, коли температура навколишнього середовища висока.
- Виймайте вилку з розетки в разі відключення електроенергії або перед чищенням. Не підключайте морозильну камеру до електромережі протягом п'яти хвилин, щоб запобігти пошкодженню компресора внаслідок послідовних запусків.

3.6. ПОРАДИ ЩОДО ЗАОЩАДЖЕННЯ ЕЛЕКТРОЕНЕРГІЇ

- Прилад слід розташовувати в найпрохолоднішому місці приміщення, подалі від приладів, що виробляють тепло, або опалювальних каналів, а також поза зоною дії прямих сонячних променів.
- Дайте гарячій їжі охолонути до кімнатної температури, перш ніж помістити її в прилад. Перевантаження приладу змушує компресор працювати довше. Продукти, які заморожуються занадто повільно, можуть втратити якість або зіпсуватися.

- Обов'язково правильно загортайте продукти та витирайте контейнери насухо, перш ніж поміщати їх у прилад. Це зменшує утворення криги всередині приладу.
- Кошик для зберігання продуктів у приладі не має бути вистелений алюмінієвою фольгою, вощеним папером або паперовими рушниками. Підкладки перешкоджають циркуляції холодного повітря, що робить прилад менш ефективним.
- Упорядкуйте їжу і маркуйте її, щоб зменшити кількість відкриттів дверцят і тривалих пошуків. Дістаньте стільки продуктів, скільки необхідно, і якомога швидше закрийте дверцята.

4. КОНСТРУКЦІЯ ТА ФУНКЦІЇ

4.1. КЛЮЧОВІ КОМПОНЕНТИ

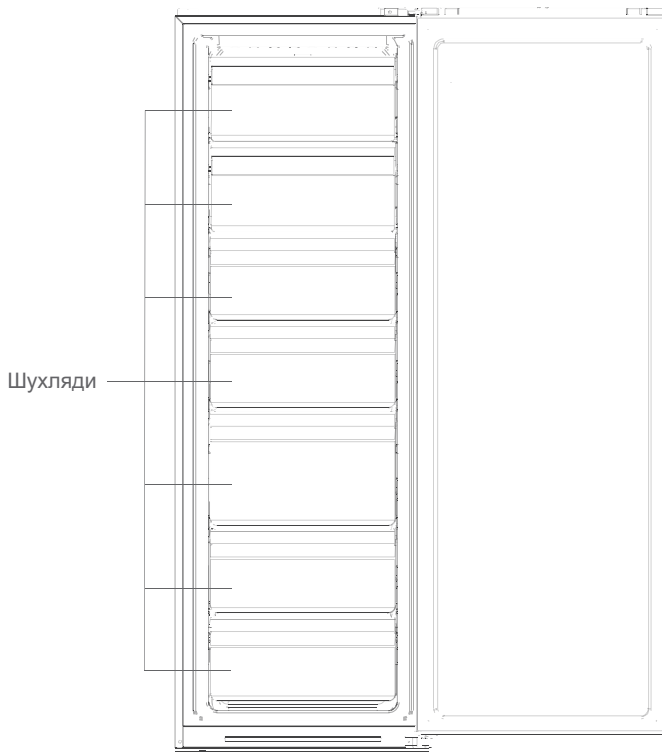

UA

(Зображення вище тільки для довідки. Фактична конфігурація залежатиме від фактичного продукту або заяви дистриб'ютора)

Холодильник

- Холодильна камера підходить для зберігання різних фруктів, овочів, напоїв та інших продуктів харчування, які споживаються протягом короткого часу, рекомендований термін зберігання – від 3 до 5 днів.
- Приготовану їжу не можна поміщати в холодильну камеру, доки вона не охолоне до кімнатної температури.
- Продукти рекомендується закривати, перш ніж поміщати їх у холодильник.

Морозильник

- Морозильна камера може зберігати продукти свіжими протягом тривалого часу, і вона в основному використовується для зберігання заморожених продуктів та приготування льоду.
 - Морозильна камера підходить для зберігання м'яса, риби, рисових кульок та інших продуктів, які не потрібно скоро вживати.
 - Шматки м'яса бажано розділити на дрібні шматочки для швидкого заморожування та легкого доступу. Зверніть увагу, що продукти харчування мають бути вжиті протягом терміну придатності.
- Шухляди, ящики для продуктів, полиці тощо, розміщені відповідно до положення на малюнку вище, забезпечують найкращу енергоефективність.
- Прилад має функцію перемикання між холодильником і морозильником, завдяки чому кінцевий споживач може вибрати холодильник або морозильник відповідно до своїх потреб.

4.2. ФУНКЦІЇ

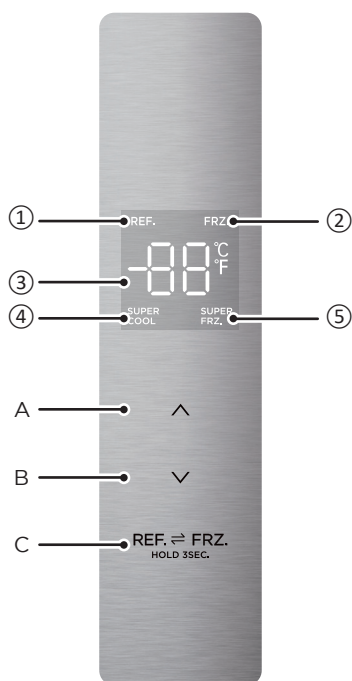

UA

(Зображення вище тільки для довідки. Фактична конфігурація залежатиме від фактичного продукту або заяви дистриб'ютора)

Дисплей

- | | |
|------------------------------------|------------------------------|
| 1. Значок холодильника | 4. Значок суперохолодження |
| 2. Значок морозильника | 5. Значок суперзаморожування |
| 3. Значок відображення температури | |

Кнопка

A. ВІДПОВІДЬ. Кнопка підвищення температури С. Вибір температурної зони
B. Кнопка зниження температури

1. Під час першого ввімкнення холодильника вся панель індикації світлитиметься протягом 3 секунд. Після цього панель дисплея переходить у звичайний режим відображення. Під час першого використання холодильника за замовчуванням встановлюється температура -20°C .
2. Коли виникає помилка, на панелі дисплея відображається код помилки. В інших випадках на панелі дисплея відображається встановлена температура.
3. Як правило, дані налаштувань набувають чинності через 30 секунд без відчинення дверцят або натискання на клавішу, і панель дисплея гасне через 30 секунд. Якщо панель дисплея не світиться, вона зазвичай засвічується після натискання клавіші. У разі помилки на дисплеї з'являється «видимий код помилки», потім дисплей гасне через 30 секунд.
4. Натисніть і утримуйте кнопку REF. FZ протягом 3 секунд, щоб переключити з холодильника на морозильник або навпаки.
5. Натисніть кнопку підвищення температури «Λ», щоб відрегулювати температуру, під час кожного натискання кнопки підвищення температури «Λ» встановлена температура підвищується на 1°C ; натисніть кнопку зниження температури «V», щоб відрегулювати температуру, після кожного натискання кнопки зниження температури «V» встановлена температура знижується на 1°C ; діапазон налаштування температури в холодильнику – від 2 до 8°C . Коли температура досягне граничного значення, холодильник подасть звуковий сигнал, якщо кнопка підвищення температури «Λ» або кнопка зниження температури «V» все ще натиснута.
6. Натисніть кнопку підвищення температури «Λ», щоб відрегулювати температуру, після кожного натискання кнопки підвищення температури «Λ» встановлена температура підвищується на 1°C ; натисніть кнопку зниження температури «V», щоб відрегулювати температуру, після кожного натискання кнопки зниження температури «V» встановлена температура знижується на 1°C ; діапазон налаштування температури морозильної камери – від -16 до -24°C . Коли температура досягне граничного значення, холодильник подасть звуковий сигнал, якщо кнопка підвищення температури «Λ» або кнопка зниження температури «V» все ще натиснута.
7. Установлення режиму суперохолодження: після того як температура в холодильнику буде встановлена на 2°C , натисніть кнопку зниження температури «V», щоб увійти в режим супер охолодження. У режимі суперохолодження температура холодильника автоматично встановлюється на рівні 2°C .
8. Вихід із режиму суперохолодження: натисніть кнопку підвищення температури «Λ», щоб вийти з режиму супер охолодження. Вихід із режиму суперохолодження відбувається автоматично через 6 годин. Після виходу з режиму суперохолодження температура в холодильнику автоматично повернеться до температури, установлені до ввімкнення режиму суперохолодження.
9. Установлення режиму суперзаморожування: після того як температура в морозильнику буде встановлена на рівні -24°C , натисніть кнопку зниження температури «V», щоб увійти в режим суперзаморожування. У режимі суперзаморожування температура морозильника автоматично встановлюється на рівні -24°C .
10. Вихід із режиму суперзаморожування: натисніть кнопку підвищення температури «Λ», щоб вийти з режиму суперзаморожування. Вихід із режиму суперзаморожування відбувається автоматично через 24 години. Після виходу з режиму суперзаморожування температура в морозильнику автоматично повернеться на рівень, який був установлений до ввімкнення режиму суперзаморожування.
11. Сигнал про відчинені дверцята
Якщо дверцята не будуть зачинені протягом двох хвилин, звуковий сигнал звучатиме доти, доки дверцята не буде зачинено. Натисніть будь-яку кнопку, щоб вимкнути звуковий сигнал.

UA

12. Індикація несправностей

Наведені нижче попередження, що з'являються на дисплеї, вказують на відповідні несправності холодильника. Користувач має звернутися до фахівця з технічного обслуговування для забезпечення оптимальної роботи приладу.

Код несправності	Опис несправності
E2	Несправність датчика температури холодильника/морозильника
E5	Помилка контуру датчика розморожування
E6	Помилка зв'язку
E7	Помилка датчика температури навколишнього середовища

Примітка. Функція швидкого заморожування призначена для збереження поживної цінності продуктів у морозильній камері. Вона може заморозити їжу за найкоротший час. Якщо одночасно заморожується велика кількість продуктів, рекомендується ввімкнути функцію швидкого заморожування та покласти продукти. У цей час швидкість заморожування морозильника збільшується, що дає змогу швидко заморозити продукти, ефективно зберегти поживні речовини та полегшити їх зберігання.

5. ОБСЛУГОВУВАННЯ ХОЛОДИЛЬНИКА ТА ДОГЛЯД ЗА НИМ

5.1. ЗАГАЛЬНЕ ОЧИЩЕННЯ

- Пил за холодильником і на підлозі необхідно своєчасно прибирати, щоб покращити охолоджувальний ефект і заощадити електроенергію.
- Регулярно перевіряйте ущільнювач дверцят, щоб переконались у відсутності сміття. Протирайте прокладки дверцят м'якою тканиною, змоченою мильною водою або розчином мийного засобу.
- Внутрішню частину холодильника слід регулярно чистити, щоб уникнути появи неприємного запаху.
- Відключіть живлення перед очищенням усередині, заберіть усі продукти, напої, полиці, шухляди тощо.
- Використовуйте м'яку тканину або губку для чищення внутрішньої частини холодильника, змочивши їх у кварталі теплої води з двома столовими ложками харчової соди. Потім промийте водою та протріть насухо. Після очищення відкрийте дверцята і дайте висохнути природним шляхом, перш ніж вмикати живлення.
- Місця, які важко очистити в холодильнику (наприклад, щілини або кути), рекомендується регулярно протирати м'якою ганчіркою, м'якою щіткою тощо, а за необхідності – у поєднанні з деякими допоміжними інструментами (наприклад, тонкими паличками), щоб не допустити накопичення забруднень або бактерій у цих зонах.
- Не використовуйте мило, мийні засоби, порошки для чищення, аерозольні засоби для чищення тощо, оскільки вони можуть спричинити появу запаху всередині холодильника або забруднення продуктів.
- Очищуйте рамку для пляшок, полиці та шухляду м'якою тканиною, змоченою мильною водою або розчином мийним засобом. Протріть м'якою тканиною або висушіть природним шляхом.
- Протріть зовнішню поверхню холодильника м'якою тканиною, змоченою мильним розчином, мийним засобом тощо, а потім витріть насухо.
- Не використовуйте жорсткі щітки, чисті сталеві кульки, дратяні щітки, абразивні матеріали (наприклад, зубну пасту), органічні розчинники (наприклад, спирт, ацетон, бананову олію тощо), киплячу воду, кислотні або лужні предмети, які можуть пошкодити поверхню та інтер'єр холодильника. Кипляча вода та органічні розчинники, такі як бензол, можуть деформувати або пошкодити пластмасові деталі.



UA

- Під час очищення не промивайте безпосередньо водою або іншими рідинами, щоб уникнути короткого замикання або впливу на електричну ізоляцію після потрапляння води.



Від'єднайте холодильник від електромережі для розморожування та чищення.

5.2. РОЗМОРОЖУВАННЯ

- Холодильник працює за принципом повітряного охолодження й тому має функцію автоматичного розморожування. Іншій, що утворився внаслідок зміни сезону або температури, також можна видалити вручну, відключивши прилад від мережі електроживлення або протерши його сухим рушником.

5.3. ПРИПИНЕННЯ РОБОТИ

- Відключення електроенергії: у разі відключення електроенергії навіть влітку продукти всередині приладу можуть зберігатися кілька годин; під час збою живлення час відчинення дверцят має бути скорочений, і в прилад не можна більше завантажувати свіжі продукти.
- Тривале невикористання: прилад необхідно відключити від мережі та очистити; потім дверцята слід залишити відчиненими, щоб запобігти появі неприємного запаху.
- Переміщення: Перед переміщенням холодильника вийміть усе з нього, закріпіть скляні перегородки, ящик для овочів, ящики морозильної камери і т. д. скотчем і затягніть вирівнювальні ніжки; закрийте дверцята та закріпіть їх скотчем. Під час переміщення прилад не можна перевертати догори дном або класти горизонтально, а також піддавати його дії вібрації; нахил під час переміщення має бути не більше 45°.

UA



Прилад має працювати безперервно після запуску. Як правило, робота приладу не має перериватись; інакше термін служби може бути зменшений.

6. УСУНЕННЯ НЕСПРАВНОСТЕЙ

Ви можете спробувати самостійно вирішити перелічені нижче прості проблеми. Якщо їх неможливо вирішити, будь ласка, зверніться до відділу післяпродажного обслуговування.

Збій у роботі	Перевірте, чи прилад підключений до електромережі та чи добре контактує вилка. Перевірте, чи не занадто низька напруга. Перевірте, чи немає перебоїв у подачі електроенергії та чи не спрацював автомат.
Запах	Пахучі продукти мають бути щільно загорнуті. Перевірте, чи немає зіпсованої їжі. Очистьте холодильник усередині.
Тривала робота компресора	Улітку за високої температури навколишнього середовища нормальним явищем є тривала робота холодильника. Не рекомендується одночасно тримати в приладі багато продуктів. Їжа має охолонути перед тим, як її буде покладено в прилад. Дверцята відчиняються занадто часто.
Світло не горить	Перевірте, чи під'єднано холодильник до електромережі та чи не пошкоджена лампочка підсвічування. Довірте заміну лампочки фахівцю.
Дверцята не зачиняються належним чином	Дверцята завалені пакунками з їжею. Забагато продуктів. Холодильник нахилений.
Гучний шум	Перевірте, чи рівна підлога і чи стійко стоїть холодильник. Перевірте, чи правильно розміщені аксесуари.
Ущільнювач дверцят не герметичний	Видаліть сторонні предмети з ущільнювача дверцят. Нагрійте ущільнювач дверцят, а потім охолодіть його для відновлення. (або обдуйте електричним феном чи використовуйте гарячий рушник для нагрівання)
Піддон для води переповнюється	У камері забагато продуктів, або в продуктах, що зберігаються, міститься забагато води, що призводить до інтенсивного розморожування. Дверцята не зачинені належним чином, що призводить до намерзання через надходження повітря та збільшення кількості води через розморожування.
Гарячий корпус	Відведення тепла від вбудованого конденсатора через корпус є нормальним явищем. Якщо корпус нагрівається через високу температуру навколишнього середовища, зберігання надто великої кількості продуктів або відключення компресора, забезпечте хорошу вентиляцію для полегшення відведення тепла.
Конденсація на поверхні	Конденсат на зовнішній поверхні та ущільнювачах дверцят холодильника є нормальним явищем при надто високій вологості навколишнього середовища. Просто витріть конденсат чистим рушником.
Ненормальний шум	Гул: компресор може видавати дзигчання під час роботи, особливо гучне дзигчання під час запуску або зупинення. Це нормальне явище. Скрип: холодоагент, що протікає всередині приладу, може видавати скрип, що є нормальним явищем.

UA

Таблиця 1. Кліматичні класи

Клас	Символ	Діапазон температур навколишнього середовища, °C
Розширений помірний	SN	+10 ... +32
Помірний	N	+16 ... +32
Субтропічний	ST	+16 ... +38
Тропічний	T	+16 ... +43

Розширений помірний: цей холодильний прилад призначений для використання при температурі навколишнього середовища від 10 °C до 32 °C.

помірний: цей холодильний прилад призначений для використання при температурі навколишнього середовища від 16 °C до 32 °C”;

Субтропічний: цей холодильний прилад призначений для використання при температурі навколишнього середовища від 16°C до 38°C;

Тропічний: цей холодильний прилад призначений для використання при температурі навколишнього середовища від 16°C до 43°C;

Спеціально для нового європейського стандарту:

Наведені в таблиці деталі можна придбати через канал розповсюдження

Замовлена деталь	Постачальник	Мінімальний час, необхідний для постачання
Термостати	Професійний персонал із технічного обслуговування	Принаймні 7 років після виходу останньої моделі на ринок
Датчики температури	Професійний персонал із технічного обслуговування	Принаймні 7 років після виходу останньої моделі на ринок
Друковані плати	Професійний персонал із технічного обслуговування	Принаймні 7 років після виходу останньої моделі на ринок
Джерела світла	Професійний персонал із технічного обслуговування	Принаймні 7 років після виходу останньої моделі на ринок
Ручки дверцят	Професійні ремонтники та кінцеві користувачі	Принаймні 7 років після виходу останньої моделі на ринок
Петлі дверцят	Професійні ремонтники та кінцеві користувачі	Принаймні 7 років після виходу останньої моделі на ринок
Лотки	Професійні ремонтники та кінцеві користувачі	Принаймні 7 років після виходу останньої моделі на ринок
Кошики	Професійні ремонтники та кінцеві користувачі	Принаймні 7 років після виходу останньої моделі на ринок
Прокладки дверцят	Професійні ремонтники та кінцеві користувачі	Принаймні 10 років після виходу на ринок останньої моделі

- Найкоротший термін надання запасних частин для післяпродажного ремонту – 15 робочих днів.
- Інформацію про модель та ідентифікатор моделі в базі даних продукції можна отримати, відсканувавши QR-код із веб-посиланням (за наявності) на етикетці енергоефективності продукції.

Шановний покупець!

1. Якщо ви хочете повернути або замінити виріб, зверніться до магазину, де ви його придбали. (Не забудьте взяти із собою рахунок-фактуру)
2. Якщо ваш виріб зламався й потребує ремонту, зверніться до сервісного центру.

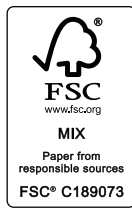

600148379 / 600155473
HS-312FWENJ(CE-BD240WE-JT)



Auchan

SAS OIA, 200, rue de la Recherche, Le Colibri
BP 169, 59650 Villeneuve d'Ascq, France
www.auchan-retail.com/contact

Made in Egypt