

Qilive



Convertible Chest Freezer Q.6842

- FR** Congélateur coffre convertible
- ES** Arcón congelador convertible
- PT** Arca frigorífica convertível
- PL** Zamrażarka skrzyniowa
- HU** Állítható fagyasztóláda
- RO** Ladă congelatoare convertibilă
- RU** Трансформируемая морозильная камера
- UA** Універсальна морозильна скриня

EN	User manual	P. 4
FR	Manuel d'utilisation	P. 18
ES	Manual de instrucciones	p. 32
PT	Manual de utilização	P. 46
PL	Instrukcja obsługi	S. 60
HU	Használati utasítás	74. o.
RO	Manual de instrucțiuni	P. 87
RU	Руководство пользователя	C. 101
UA	Довідник користувача	C. 115

EN

FR

ES

PT

PL

HU

RO

RU

UA

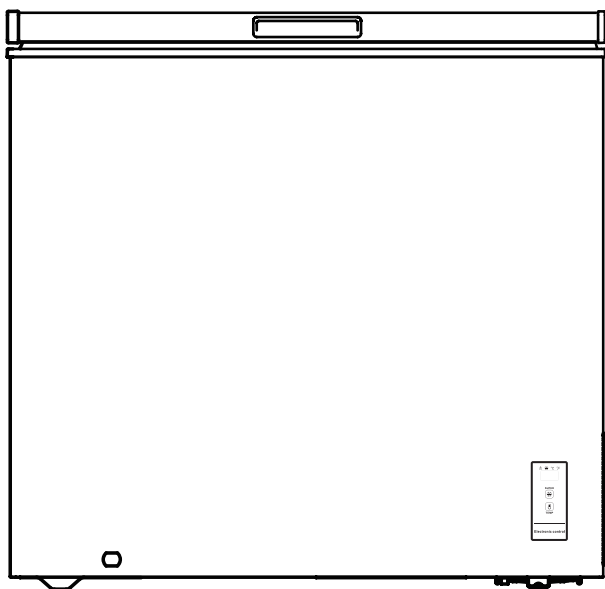

CONTENT OVERVIEW:

1. SAFETY INSTRUCTIONS	P. 4
2. TECHNICAL SPECIFICATIONS	P. 8
3. PROPER USE OF FREEZER	P. 9
3. MAINTENANCE OF FREEZER	P. 14
4. TROUBLE SHOOTING	P. 15
5. GUARANTEES	P. 16

1. SAFETY INSTRUCTIONS

1.1. WARNING

Please read the Manual carefully before use. The Manual shall be kept in good custody for later reference



1. **Warning : risk of fire / flammable materials.**
2. This appliance is intended to be used in household and similar applications such as staff kitchen areas in shops, offices and other working environments; farm houses and by clients in hotels, motels and other residential type environments; bed and breakfast type environments; catering and similar non-retail applications.
3. This appliance is not intended for use by persons (including children) with reduced physical, sensory or mental capabilities, or lack of experience and knowledge, unless they have been given supervision or instruction concerning use of the appliance by a person responsible for their safety.
4. Children should be supervised to ensure that they do not play with the appliance.
5. If the supply cord is damaged, it must be replaced by the manufacturer, its service agent or similarly qualified persons in order to avoid a hazard.
6. Do not store explosive substances such as aerosol cans with a flammable propellant in this appliance.
7. **THE appliance has to be unplugged after use and before carrying out user maintenance on the appliance.**
8. **WARNING:** Keep ventilation openings, in the appliance enclosure or in the built-in structure, clear of obstruction.
9. **WARNING:** Do not use mechanical devices or other means to accelerate the defrosting process, other than those recommended by the manufacturer.
10. **WARNING:** Do not damage the refrigerant circuit.
11. **WARNING:** Do not use electrical appliances inside the food storage compartments of the appliance, unless they are of the type recommended by the manufacturer.
12. **WARNING:** Please abandon the refrigerator according to local regulators for it use flammable blowing gas and refrigerant.
13. **WARNING:** When positioning the appliance, ensure the supply cord is not trapped or damaged.
14. **WARNING:** Do not locate multiple portable socket-outlets or portable power supplies at the rear of the appliance.
15. **Do not use extension cords or ungrounded (two prong) adapters.**
16. **Danger Risk of child entrapment Before you throw away your old refrigerator or freezer:**
 - Take off the doors.
 - Leave the shelves in place so that children may not easily climb inside.
17. **The refrigerator must be disconnected from the source of electrical supply before attempting the installation of accessory.**
18. Refrigerant and cyclopentane foaming material used for the appliance are flammable. Therefore, when the appliance is scrapped, it shall be kept away from any fire source and be recovered by a special recovering company with corresponding qualification other than be disposed by combustion, so as to prevent damage to the environment or any other harm.
19. **The necessity that, for doors or lids fitted with locks and keys, the keys be kept out of the reach of children and not in the vicinity of the refrigerating appliance, in order to prevent children from being locked inside.**
20. For EU standard: This appliance can be used by children aged from 8 years and above and persons with reduce physical sensory or mental capabilities or lack of experience and knowledge if they have been given supervision or instruction concerning use of the appliance in a safe way and understand the hazards involved. Children shall not play with the appliance. Cleaning and user maintenance shall not be made by children without supervision. Children aged from 3 to 8 years are allowed to load and unload refrigerating appliances.

21. To avoid contamination of food, please respect the following instructions:
- Opening the door for long periods can cause a significant increase of the temperature in the compartments of the appliance.
 - Clean regularly surfaces that can come in contact with food and accessible drainage systems.
 - Clean water tanks if they have not been used for 48 h; flush the water system connected to a water supply if water has not been drawn for 5 days. (note 1)
 - Store raw meat and fish in suitable containers in the refrigerator, so that it is not in contact with or drip onto other food.
 - Two-star frozen-food compartments are suitable for storing pre-frozen food, storing or making ice-cream and making ice cubes. (note 2)
 - One-, two- and three-star compartments are not suitable for the freezing of fresh food. (note 3)
 - For appliances without a 4-star compartment: this refrigerating appliance is not suitable for freezing foodstuffs. (note 4)
 - If the refrigerating appliance is left empty for long periods, switch off, defrost, clean, dry, and leave the door open to prevent mould developing within the appliance.

Note 1,2,3,4: Please confirm whether it is applicable according to your product compartment type.

22. For a freestanding appliance: this refrigerating appliance is not intended to be used as a built-in appliance.

23. Any replacement or maintenance of the LED lamps is intended to be made by the manufacturer,



24. its service agent or similar qualified person. (See chapter 2.4 for lamp replacement)

25. **WARNING:** To avoid a hazard due to instability of the appliance, it must be fixed in accordance with the instructions.

26. **WARNING :** Connect to potable water supply only. (Suitable for ice making machine)

27. To prevent a child From Being Entrapped, Keep Out Of Reach Of Children And Not In The Vicinity Of Freezer (Or Refrigerator). (Suitable for products with locks)

1.2. MEANING OF SAFETY WARNING SYMBOLS

 Prohibition symbols	The symbols indicate prohibited matters, and those behaviors are forbidden. Non-compliance with the instructions may result in product damages or endanger the personal safety of users.
 Warning symbols	The symbols indicate matters that must be followed, and those behaviors must be strictly executed in line with the operation requirements. Non-compliance with the instructions may result in product damages or endanger the personal safety of users.
 Note symbols	The symbols indicate matters to pay attention to, and these behaviors shall be specially noted. Due precautions are needed or minor or moderate injuries or damages of the product will be caused.

This manual contains lots of important safety information which shall be observed by the users.

1.3. ELECTRICITY RELATED WARNINGS

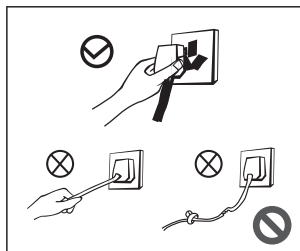

- Do not pull the power cord when pulling the power plug of the freezer. Please firmly grasp the plug and pull out it from the socket directly.
- Do not damage the power cord under any condition so as to ensure safety use, do not use when the power cord is damaged or the plug is worn.
- Worn or damaged power cord shall be replaced in manufacturer-authorized maintenance stations.

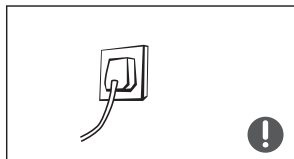

- The power plug should be firmly contacted with the socket or else fires might be caused. Please ensure that the grounding electrode of the power socket is equipped with a reliable grounding line.

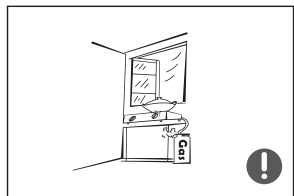

- Please turn off the valve of the leaking gas and then open the doors and windows in case of leakage of gas and other flammable gases. Do not unplug the freezer and other electrical appliances considering that spark may cause a fire.

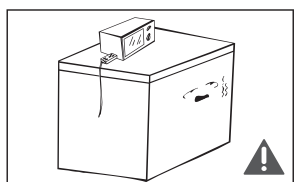

- To ensure safety, it is not recommended that to place regulators, rice cookers, microwave ovens and other appliances on the top of the freezer, those recommended by the manufacturer are not included. Do not use electrical appliances in the food pan.

1.4. RELATED WARNINGS FOR USE

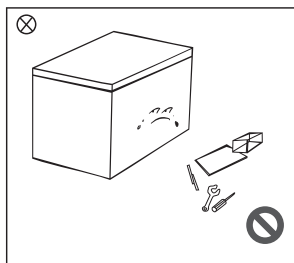

- Do not arbitrarily disassemble or reconstruct the freezer, nor damage the refrigerant circuit; maintenance of the appliance **must be conducted by a specialist**.
- Damaged power cord must be replaced by the manufacturer, its maintenance department or related professionals in order to avoid danger.

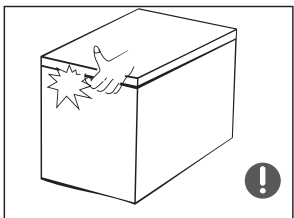

- The gaps between freezer doors and between doors and freezer body are small, be noted not to put your hand in these areas to prevent from squeezing the finger. Please be gentle when open the freezer door to avoid falling articles.
- Do not pick foods or containers with wet hands in the freezing chamber when the freezer is running, especially metal containers in order to avoid frostbite.

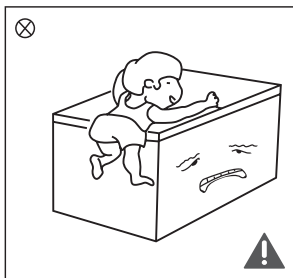

- Do not allow children to enter or climb the freezer to prevent that children are sealed in the freezer or children are injured by the falling freezer.
- Do not spray or wash the freezer; do not put the freezer in moist places easy to be splashed with water so as not to affect the electrical insulation properties of the freezer.

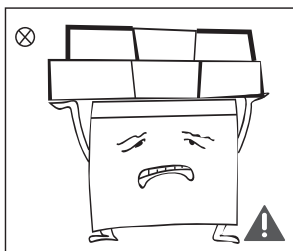

- Do not place heavy objects on the top of the freezer considering that objects may fall when open the door, and accidental injuries might be caused.

1.5. WARNINGS RELATED TO PLACING ITEMS

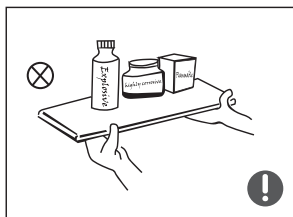

- Do not put flammable, explosive, volatile and highly corrosive items in the freezer to prevent damages to the product or fire accidents.
- Do not place flammable items near the freezer to avoid fires.

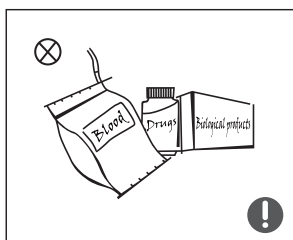

- This product is household freezer and shall be only suitable for the storage of foods. According to national standards, household freezer shall not be used for other purposes, such as storage of blood, drugs or biological products.

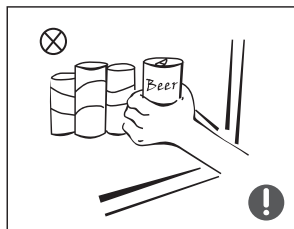

- Do not place items such as bottled or sealed container of fluid such as bottled beers and beverages in the freezer to prevent bursts and other losses.

1.6. WARNINGS FOR ENERGY

1. Freezer might not operate consistently when sited for an extended period of time below the cold end of the range of temperatures for which the freezer appliance is designed.
2. The fact that effervescent drinks should not be stored in food freezer compartments or cabinets or in low-temperature compartments or cabinets, and that some products such as water ices should not be consumed too cold;
3. The need to not exceed the storage time recommended by the food manufacturers for any kind of food and particularly for commercially quick-frozen food in food-freezer and frozen-food storage compartments or cabinets;
4. The precautions necessary to prevent an undue rise in the temperature of the frozen food while defrosting the refrigerating appliance, such as wrapping the frozen food in several layers of newspaper.
5. The fact that a rise in temperature of the frozen food during manual defrosting, maintenance or cleaning could shorten the storage life.
6. The necessity that, for doors or lids fitted with locks and keys, the keys be kept out of the reach of children and not in the vicinity of the freezer appliance, in order to prevent children from being locked inside.

1.7. WARNINGS RELATED TO DISPOSAL



The freezer's refrigerant and cyclopentane foam materials are combustible materials and discarded freezers should be isolated from fire sources and cannot be burned. Please transfer the freezer to qualified professional recycling companies for processing to avoid damages to the environment or other hazards.



Please remove the door of the freezer and shelves which shall be properly placed to avoid accidents of children entering and playing in the freezer.



Correct Disposal of this product:

This marking indicates that this product should not be disposed with other household wastes. To prevent possible harm to the environment or human health from uncontrolled waste disposal, recycle it responsibly to promote the sustainable reuse of material resources. To return your used device, please use the return and collection systems or contact the retailer where the product was purchased. They can take this product for environmental safe recycling.

2. TECHNICAL SPECIFICATIONS

Power Supply	220-240 V~, 50 Hz
Annual Energy Consumption	229kWh/a
Storage Capacity	290 L
Climate Classification	SN/N/ST/T
Exterior Dimensions (WxDxH)	1115*670*850mm
Gross Weight	46 kg
Protection Class	Class I

3. PROPER USE OF FREEZER

3.1. NAMES OF COMPONENTS

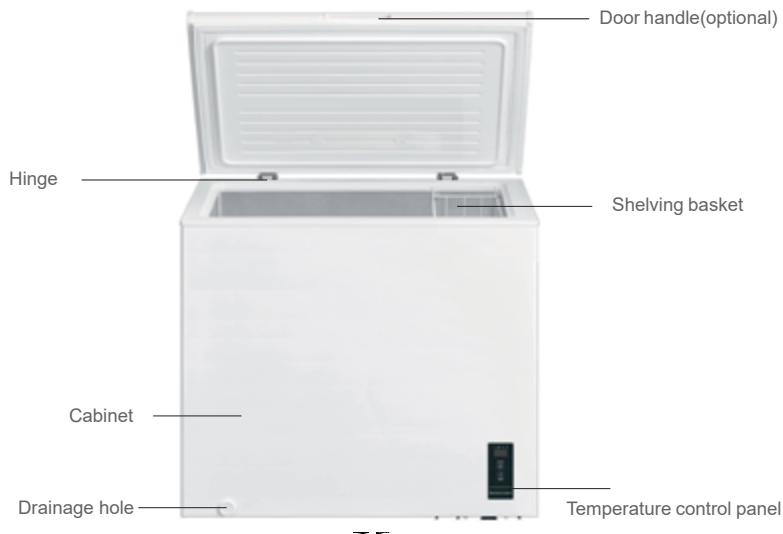

(The picture above is only for reference. The actual configuration will depend on the physical product or statement by the distributor)

- The low temperature of freezer may keep food fresh for a long time and it is mainly used to store frozen foods and making ice.
 - The freezer is suitable for storage of meat, fish, shrimp, pastries class and other foods not to be consumed in short term.
 - It is not suitable to store bottled or closed containers of fluid items for a long time, if you want to store bottled or closed containers of fluid items, the stored items should not be close to the wall of the freezer.
 - There is a certain deviation between the temperature inside the box and the actual setting temperature, which does not affect normal use.
 - Please be noted food shall be consumed within the shelf time.
 - The fast-freezing function is designed to maintain the nutritional of the food . It can quickly freeze the food in a short time. If a large amount of food need to be frozen at one time, it is recommended that users turn on the fast-freezing function 5 hours in advance. In this case, freezing speed of the freezer increases, it can quickly freeze food and effectively keep the food nutrition.
 - - Arrange the drawers, bins, shelves and baskets according to the loading plan in the operating instructions in order to make the most effective use of the energy supply.--a
 - The instructions for use including the loading plan must be followed in order to preserve the food under optimal conditions for the longest possible period, and avoid wasting food.--d
 - Check the compartments included in your appliance using the product information sheet attached to the instructions.
 - Food items should be stored in specific locations and separately from each other to avoid cross-contamination.
 - For the 0-star or ice making compartment, depending on the appliance:
 - Ice cubes
- For compartments with stars, depending on the appliance:
- * : Short storage of frozen food, up to 2-3 days (No home freezing)
 - ** : Medium storage of frozen food, up to 1 month (No home freezing)
 - *** : Long storage of frozen food, up to 1 month (No home freezing)
 - **** : Long storage of frozen food, up to 1 year + Home freezing possible from 3 to 12 months
- Do not exceed the storage time recommended by the supplier of the frozen food stored in the freezer compartments and frozen food storage compartments.

- Do not store carbonated drinks in the freezer compartments or low-temperature compartments. What's more, do not consume certain products such as sorbets when they are too cold.
- When freezing food, it must not be placed in direct contact with the food that is already being stored.
- If you are planning to freeze items on a daily basis, reduce the amount to be frozen.
- The ice trays (ice cube trays, ice packs, etc.) must be stored in the coldest compartment for optimal results.
- Leave the food to cool down to room temperature before placing it in the appliance. Hot food increases energy consumption by diffusing heat.
- The recommended temperature setting in each compartment is specified in the product information sheet attached to the instructions. This setting must be observed in order to preserve food and optimal conditions.--c
- The internal temperatures and energy consumption can be affected by factors such as the location of the refrigeration appliance, the ambient temperature, how full it is and how often the door(s) is/are opened.
- The setting of any temperature control device may need to be changed to compensate for these factors.
- Examples of a room for adjusting the temperature control according to the ambient temperature (°C):
 - NORMAL $\approx +24^{\circ}\text{C}$ ($\pm 4^{\circ}\text{C}$): Living room with normal heating like a kitchen
 - COLD $\approx 16^{\circ}\text{C}$ ($\pm 4^{\circ}\text{C}$): Unheated room in winter like a garage in a cold region
 - HOT $\approx 32^{\circ}\text{C}$ ($\pm 4^{\circ}\text{C}$): Non-air-conditioned room in summer in a hot region
- Any modification of the temperature settings outside of the recommended range can shorten the shelf life of the food and leading to poor storage conditions, which could ultimately make it unfit for consumption and result in food waste.
- Any modes, options and special characteristics (winter setting, rapid freezing mode, etc.) described in the operating instructions can affect the temperature settings for a defined period of time or until the user takes action. Be careful when using these features.
- The installation requirements of the operating instructions must be observed:
 - Optimal location
 - Do not place the appliance in direct sunlight or near a heat source such as an oven, microwave or radiator.
 - The overall operating dimensions must be evaluated. This is done by checking the dimensions as well as the minimum clearances required to open and close the appliance's door(s).
 - The appliance must not be installed behind a locking door, a sliding door or a door with a hinge on the side opposite that of the appliance, thus preventing the appliance from fully opening.
 - Levelling
 - Do not install the appliance on a carpet or similar floor covering.
 - The feet may include adjustment screws or levelling feet to level the unit on an uneven surface.
 - Connection to the power supply network

3.2. TEMPERATURE CONTROL

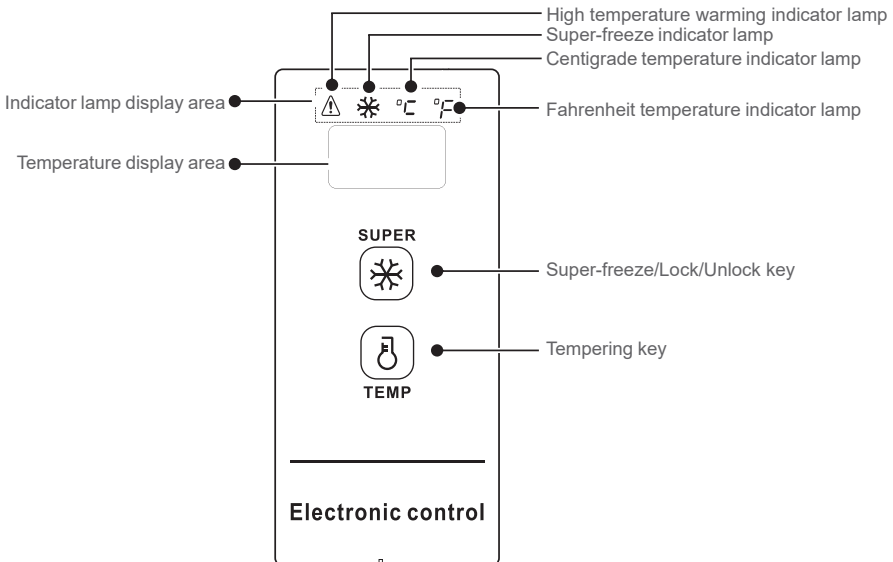





(The picture above is only for reference. The actual configuration will depend on the product or statement by the

Display control

- When power on the freezer, the display window will be on for 3s, and then it will enter normal operation display, the original electrified display shall be under 18°C;
- Display of normal operation: ① if there is no failure, the set temperature or function mode will be displayed; ② if there is any failure, the failure code will be displayed;
- Show sleep function: the sleep function will open by default after electrifying, after the temperature is confirmed, the display will extinguish after another 30s.

The sleep mode could be switched via combined key:

By pressing the key “” and “” for 5s simultaneously, when “ON” is displayed in the temperature display area once, it indicates the sleep function is opened.



By pressing the key “” and “” for 5s simultaneously, when “OF” is displayed in the temperature display area once, it indicates the sleep function is closed.

Operation control:

- Open the sleep function. After temperature confirmation for tempering every time, the display area will extinguish for another 30s;
- Close the sleep function. After temperature confirmation for tempering every time, the display area will not extinguish and keep on.

Lock and unlock

After the initial electrification, the key is in lock state by default; it is required to operate after unlocking.

- Lock: after pressing the key “” for continuously 3s, the display area will blink once, and the set temperature will take effect immediately, once entering lock state, the display area will not blink; after no-key operation for 30s, it could also enter automatic lock state, and the display area will blink once.
- Unlock: after pressing the key “” for continuously 3s, the display area will blink once to unlock. Under the lock state, it is required to conduct key operation after unlock.

The various following key operations shall be implemented under unlock state

Fahrenheit and centigrade temperature conversion

By long pressing key “” for 3s, Fahrenheit and centigrade temperature conversion could be implemented.

When the centigrade temperature is displayed, the centigrade temperature indicator lamp on; and when the Fahrenheit temperature is display, the Fahrenheit temperature indicator lamp in the display area will be on.

Temperature setting (For settings of -30°C/-22°F, an ambient temperature of 25°C/77°F or less is recommended)

By pressing the key “”, the display window will display the refrigerator temperature,

by pressing the key “” once every time, the refrigerator temperature will change 1 degree Celsius/Fahrenheit;

The specific temperature change is cycled according to the figure below:

Centigrade temperature setting scope:



→10°C→9°C→8°C→……→1°C→0°C→-1°C→……→-28°C→-29°C→-30°C

Fahrenheit temperature setting scope:

→50°F→49°F→48°F→……→33°F→32°F→31°F→……→-20°F→-21°F→-22°F

Super-freeze function

Enter super-freeze:

- By pressing the key "", the super-freeze indicator lamp "" will be on;

When setting the centigrade temperature, "-30" will be displayed in the temperature display area, if the compressor continuous operates, the centigrade temperature indicator lamp "" will be on .

When setting the Fahrenheit temperature, "-22" will be displayed in the temperature display area, if the compressor continuous operates, the Fahrenheit temperature indicator lamp "" will be on.

Quit super-freeze:

- Power on after power failure;**
- Continuous operation of compressor for 24 hours;
- If sensor failure occurs under super-freeze mode, you can quit super-freeze;
- Under super-freeze mode, you can quit the super-freeze mode by repressing the key ".

High temperature alarm

The indicator lamp "" will be on for high temperature alarm.

Power failure memory

During power failure, the sudden operating state of power failure will be locked, after power is recovered, the operation shall be continued according to the setting before the power failure.

The super-freeze function will be quitted after power failure.

Failure code

If the failure happens, the display area will show corresponding error codes as shown as below table, the user shall contact a specialist for maintenance, so as to make sure the normal use of freezer.

Fault code	E2
Description	Temperature sensor failure

3.3. PLACEMENT

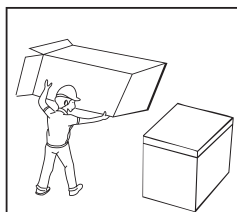

- Before using the freezer, remove all packaging materials including bottom cushions and foam pads and tapes inside the freezer, tear off the protective film on the door and the freezer body.

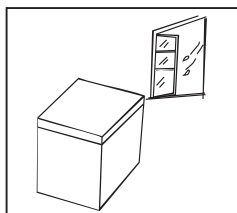

- The freezer should be placed in a well-ventilated indoor place; the ground shall be flat, and sturdy..

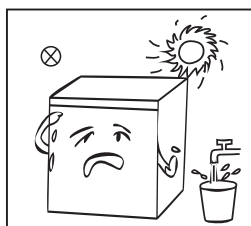

- Keep away from heat and avoid direct sunlight. Do not place the freezer in moist or watery places to prevent rust or reduction of insulating effect.

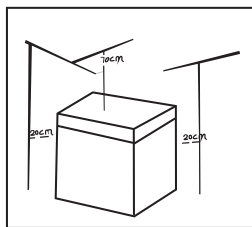

- The top space of the freezer shall be greater than 70cm, and the distances from both sides and backside shall be more than 20cm to facilitate heat dissipation.

3.4. CHANGING THE LIGHT (OPTIONAL)

Any replacement or maintenance of the LED lamps is intended to be made by the manufacturer, its service agent or similar qualified person.

(Above is only for reference. The actual configuration will depend on the physical product or statement by the distributor)

3.5. START TO USE

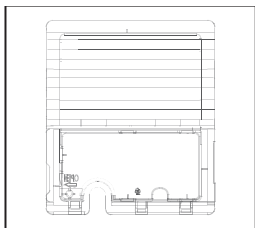

- Open the cover plate from the side with the tool.

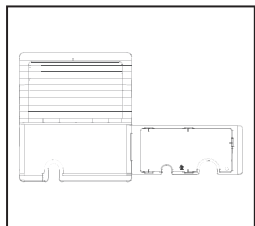

- Open the cover plate, take out the power cord, and then cover the cover plate.

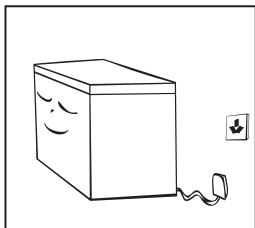

- After transportation, please let the freezer stay for more than 2 hours before turning on the power, otherwise it will lead to a decrease in cooling capacity or a damage to the freezer.
- The freezer shall run 2 to 3 hours before loading fresh or frozen foods; the freezer shall run for more than 4 hours in summer in advance considering that the ambient temperature is high.
- Please pull out the plug in case of power failure or cleaning. Do not connect the freezer to power supply within five minutes to prevent damages to the compressor due to successive starts.

(Above is only for reference. The actual configuration will depend on the physical product or statement by the distributor)

distributor)

3.6. ENERGY SAVING TIPS

- The appliance should be located in the coolest area of the room, away from heat producing appliances or heating ducts, and out of the direct sunlight.
- Let hot foods cool to room temperature before placing in the appliance. Overloading the appliance forces the compressor to run longer. Foods that freeze too slowly may lose quality, or spoil.
- Be sure to wrap foods properly, and wipe containers dry before placing them in the appliance. This cuts down on frost build-up inside the appliance.
- Appliance storage bin should not be lined with aluminum foil, wax paper, or paper toweling. Liners interfere with cold air circulation, making the appliance less efficient.
- Organize and label food to reduce door openings and extended searches. Remove as many items as needed at one time, and close the door as soon as possible.

4. MAINTENANCE OF FREEZER

4.1. CLEANING

- Dusts behind the freezer and on the ground shall be timely cleaned to improve the cooling effect and energy saving.
- Check the door gasket regularly to make sure there are no debris. Clean the door gasket with a soft cloth dampened with soapy water or diluted detergent.
- The interior of the freezer should be cleaned regularly to avoid odor.
- Please turn off the power before cleaning, remove all food, basket, container, etc.
- Use a soft cloth or sponge to clean the inside of the freezer, with two tablespoons of baking soda and a quart of warm water. Then rinse with water and wipe clean. After cleaning, open the door and let it dry naturally before turning on the power.
- For areas that are difficult to clean in the freezer (such as gaps or corners), it is recommended to wipe them regularly with a soft rag, soft brush, etc. and when necessary, combined with some auxiliary tools (such as thin sticks) to ensure no contaminants or bacterials accumulation in these areas.
- Do not use soaps, detergents, spray cleaners, etc. to clean the inside of your freezer as these may create odors or contamination.
- Clean the baskets with a soft cloth dampened with soapy water or diluted detergent. Dry with a soft cloth or dry naturally.
- Wipe the outer surface of the freezer with a soft cloth dampened with soapy water, detergent, etc., and then wipe dry.
- Do not use hard brushes, clean steel balls, wire brushes, abrasives (such as toothpastes), organic solvents (such as alcohol, acetone, banana oil, etc.), boiling water, acid or alkaline items, which may damage the freezer surface and interior. Boiling water and organic solvents such as benzene may deform or damage plastic parts.
- Do not rinse directly with water or other liquids during cleaning to avoid short circuits or affect electrical insulation after immersion.



Please unplug the freezer for defrost and cleaning.

4.2. DEFROST

- Freezer shall be manually defrosted.
- Unplug the freezer and open the freezer door, remove foods and shelving basket before defrosting; Open the outflow hole and drainage hole (and place water container at the outflow hole); indoor frost will naturally melt, wipe the defrost water with a dry, soft cloth. When the frost softens, an ice scraper might be used to the accelerate de-icing process.
- Please remove the food and put in a cool place when defrosting before removing accessories.



Other mechanical devices or other means shall not be used to accelerate except those recommended by the manufacturer. Do not damage the refrigerant circuit.

4.3. STOP USING

- Power failure: Foods can be preserved for a couple of hours even in summer in case of power failure; it is recommended to reduce the frequency of opening door and do not put fresh foods into the freezer.
- Long-time nonuse: Please unplug the freezer left unused for a long time for cleaning. Keep the door open to avoid the bad odor.
- Moving: Do not turn upside or vibrate the freezer, the carrying angle can not be greater than 45°.

Do not hold the door and hinge when moving this unit.



Continuous operation is recommended when the freezer is started. Please do not stop the freezer under normal circumstances so as not to affect the freezer's service life.

5. TROUBLE SHOOTING

The following simple issues can be handled by the user. Please call the after-sale service department if the issues are not settled.

Not work	Whether the freezer is plugged and connected to power; Low voltage; Whether temperature control knob is in the work area; Failure power or tripping circuit.
Odor	Odorous foods should closely wrapped; Whether foods are rotten; Whether the interior shall be cleaned.
Long-term operation of compressor	It is normal that freezer operates for longer time in summer when the ambient temperature is higher; Do not put too much food in the freezer at one time; Do not put foods until they are cooled; Frequent opening of freezer door; Thick frost layer (defrost is needed).
Light not work	Whether the freezer is connected to power, whether the light is damaged.
Doors cannot be properly closed	The freezer door is stuck by food packages; Too much food; Unbalanced freezer.
Loud noises	Whether the floor is flat, whether the placement of freezer is stable; Whether the freezer accessories are properly placed.
Transient difficulty in door opening	After refrigeration, there will be pressure difference between the inside and outside of the freezer to result in transient difficulty in door opening. This is a normal physical phenomenon.
Over heat on sidewall Surface condensation	The freezer enclosure may emit heat during operation specially in summer, this is caused by the radiation of the condenser, and it is a normal phenomenon. Condensation: condensation phenomenon will be detected on the exterior surface and door seals of the freezer when the ambient humidity is large, this is a normal phenomenon, and the condensation can be wiped away with a dry towel.
Airflow sound Buzz Clatter	Refrigerants circulating in the refrigerant lines will produce eruption of sound and grunts which is normal does not affect the cooling effect. Buzz will be generated by running compressor specially when starting up or shutting down. The solenoid valve or electric switch valve will clatter which is a normal phenomenon and does not affect the operation.

Table 1 Climate classes

Class	Symbol	Ambient temperature range °C
Extended temperate	SN	+ 10 to + 32
Temperate	N	+ 16 to + 32
Subtropical	ST	+ 16 to + 38
Tropical	T	+ 16 to + 43

Extended temperate: This refrigerating appliance is intended to be used at ambient temperatures ranging from 10 °C to 32 °C;

Temperate: This refrigerating appliance is intended to be used at ambient temperatures ranging from 16 °C to 32 °C;

Subtropical: This refrigerating appliance is intended to be used at ambient temperatures ranging from 16 °C to 38 °C;

Tropical: This refrigerating appliance is intended to be used at ambient temperatures ranging from 16 °C to 43 °C.

Special for new European standard

- The ordered parts in the following table can be acquired from channel

Ordered Part	Provided by	Minimum Time Required for Provision
Thermostats	Professional maintenance personnel	At least 7 years after the last model is launched on the market
Temperature sensors	Professional maintenance personnel	At least 7 years after the last model is launched on the market
Printed circuit boards	Professional maintenance personnel	At least 7 years after the last model is launched on the market
Light sources	Professional maintenance personnel	At least 7 years after the last model is launched on the market
Door handles	Professional repairers and final users	At least 7 years after the last model is launched on the market
Door hinges	Professional repairers and final users	At least 7 years after the last model is launched on the market
Trays	Professional repairers and final users	At least 7 years after the last model is launched on the market
Baskets	Professional repairers and final users	At least 7 years after the last model is launched on the market
Door gaskets	Professional repairers and final users	At least 10 years after the last model is launched on the market

- The shortest period for providing after-sales spare parts is 15 working days.
- The model information and model identification in the product database can be obtained by scanning the web link on the QR code (if any) on the product energy efficiency label.

6. GUARANTEES

Guarantees and limitations of liability

Products are guaranteed for a period of 36 months from the date of purchase, or from the date of delivery to the customer's home. Depending on the country, this guarantee consists of 24 to 36 months of validity for the legal compliance guarantee.

For countries that only implement a 24-month legal compliance guarantee, a 12-month commercial guarantee is applied at the end of the first guarantee, and supplements it.

Guarantee application procedure

For the legal compliance guarantee

Please consult your retailer for information and/or to refer to their GTCs (General Terms and Conditions of Sale).

For the commercial guarantee

Please go to the reception desk at your place of purchase with your proof of purchase (e.g. sales receipt), the product and the accessories it came with, and its original packaging, for all countries other than France. It is important to have the date of purchase, the model and the serial number or IMEI number to hand (this information is usually indicated on the product, packaging, or on your proof of purchase). You'll need to bring back the product with the accessories needed for its correct functioning (power supply, adapter, etc.). If your claim is covered by the guarantee, the after-sales service may, within the limits of local law, either:

- Repair or replace faulty parts.
- Exchange the returned product with a product that has, at the least, the same features and that offers equivalent performances.
- Refund the product at the price stated on the proof of purchase.

Repaired or replaced products may include new and/or reconditioned hardware and components.

Commercial guarantee exclusions:

- Damages or problems caused by improper use, accident, tampering/modification or an unsuitable current or voltage connection.
- Use or storage conditions which are detrimental to the good conservation of the appliance (oxidation, corrosion), use of energy, use or installation non-compliant with the manufacturer's instructions, or negligence or use of peripherals, software or consumables which are unsuitable.
- Professional or collective, industrial or commercial use of the product.
- Products that have been modified, or which have damaged, altered, erased or oxidised guarantee seals or serial numbers.
- Replaceable batteries and accessories are guaranteed for 6 months.
- Battery failure, caused by overcharging or by failure to follow the safety instructions set out in the manual.
- Cosmetic damage, including scratches, bumps or vandalism.
- Damage caused by any servicing operations carried out by non-authorized persons.
- Faults caused by normal wear and tear or the normal ageing of the product: seals, filters, accessories, vacuum cleaner brush and hose, lamps, overhead projector lamps, washing machine paddles, etc.
- Software updates as a consequence of changes to network settings.
- Damage caused by elements external to the appliance (foreign bodies, insects, etc.).
- The contents of the devices - freezer, washing machine, etc. (food, clothing, etc.)
- Product failure caused by the use of third-party software to modify, change, adapt or alter the product as is.
- Product failure resulting from its use without the accessories supplied with the product or approved by the Manufacturer.
- Parts for normal wear and tear or damage from use: tyre, inner tube, brake, etc.

The customer is responsible for regularly backing up the data contained on their hard disk or in the internal memory of their device, and this before any claim is submitted.

Auchan cannot be held liable for the loss or destruction of stored data, nor may it be held liable for damage caused to software resulting from, in particular, a restoration or a breakdown.

Similarly, Auchan is not required to check that SIM/SD cards have been removed from returned products.

Under no circumstances shall the provisions set out above reduce or eliminate: the legal guarantee referred to above, and the manufacturer's commercial guarantee, if applicable (see guarantee form).

TABLE DES MATIÈRES :

FR

1. INSTRUCTIONS DE SÉCURITÉ	P. 18
2. UTILISATION CORRECTE DU CONGÉLATEUR	P. 23
3. ENTRETIEN DU CONGÉLATEUR	P. 28
4. DÉPANNAGE	P. 29
5. GARANTIES	P. 30

1. INSTRUCTIONS DE SÉCURITÉ

1.1. AVERTISSEMENT

Veillez à lire attentivement le manuel avant utilisation. Conservez le manuel afin de pouvoir vous y référer ultérieurement

- 1. AVERTISSEMENT : risque d'incendie / matériaux inflammables.**
- Cet appareil est conçu pour une utilisation domestique et autres utilisations similaires telles que : dans des espaces cuisine pour le personnel de magasins, bureaux et autres environnements de travail ; fermes ; par des clients d'hôtels, motels et autre environnement de type résidentiel ; chambres d'hôte ; restauration et autres utilisations similaires non commerciales.
- Cet appareil n'est pas conçu pour être utilisé par des personnes (y compris les enfants) dont les capacités physiques, sensorielles ou mentales sont réduites, ou des personnes dénuées d'expérience ou de connaissance, sauf si elles ont pu bénéficier, par l'intermédiaire d'une personne responsable de leur sécurité, d'une surveillance ou d'instructions préalables concernant l'utilisation de l'appareil.
- Il convient de surveiller les enfants pour s'assurer qu'ils ne jouent pas avec l'appareil.
- Si le cordon d'alimentation est endommagé, il doit être remplacé par le fabricant, son agent de réparation ou des personnes de qualification similaire, pour des raisons de sécurité.
- Ne conservez pas de substances explosives (ex : bombes aérosols à gaz propulseur inflammable) dans cet appareil.
- L'appareil doit être débranché après utilisation et avant d'effectuer des travaux d'entretien sur l'appareil.
- AVERTISSEMENT : Veillez à ce que les ouvertures de ventilation dans l'enceinte de l'appareil ou dans la structure intégrée restent bien dégagées.
- AVERTISSEMENT : N'utilisez pas d'appareils mécaniques ou d'autres moyens pour accélérer le processus de dégivrage autres que ceux recommandés par le fabricant.
- AVERTISSEMENT : N'endommagez pas le circuit réfrigérant.
- AVERTISSEMENT : N'utilisez pas d'appareils électriques à l'intérieur des compartiments de conservation des aliments de l'appareil, sauf s'ils sont d'un type recommandé par le fabricant.
- AVERTISSEMENT : Mettez le réfrigérateur au rebut conformément aux réglementations locales, car il contient un agent moussant et un réfrigérant inflammables.
- AVERTISSEMENT : Lorsque vous placez l'appareil, veillez à ce que le cordon d'alimentation ne soit pas coincé ni endommagé.
- AVERTISSEMENT : Ne placez pas plusieurs prises de courant portables ou blocs d'alimentation électriques portables derrière l'appareil.
- N'utilisez pas de rallonges ni d'adaptateurs non reliés à la terre (à deux broches).
- Danger : risque de piégage d'enfants. Avant de jeter votre ancien réfrigérateur ou congélateur :
 - Retirez les portes.
 - Laissez les étagères en place afin que les enfants ne puissent pas grimper à l'intérieur facilement.
- Le réfrigérateur doit être débranché de l'alimentation électrique avant d'essayer d'installer des accessoires.
- Le réfrigérant et l'agent moussant en cyclopentane utilisés dans l'appareil sont inflammables. Par conséquent, lorsque l'appareil est mis au rebut, il doit être tenu à l'écart de toute source d'ignition et être récupéré par une entreprise spécialisée qui n'éliminera pas l'appareil par combustion, afin d'éviter tout dommage environnemental ou autre.
- Afin d'empêcher les enfants de rester bloqués à l'intérieur de l'appareil, les éventuelles clés des portes et couvercles munis de serrures doivent être maintenues hors de portée des enfants et ne doivent pas se trouver à proximité de l'appareil.
- Pour la norme européenne : Cet appareil peut être utilisé par des enfants à partir de 8 ans et par des personnes ayant des capacités physiques, sensorielles ou mentales réduites ou manquant d'expérience et de connaissances, à condition qu'elles soient surveillées ou qu'elles aient reçu des consignes sur l'utilisation de l'appareil en toute sécurité et qu'elles comprennent les risques encourus. Les enfants ne doivent pas jouer avec l'appareil. Le nettoyage et l'entretien ne doivent pas être effectués par des enfants sans surveillance. Les enfants entre 3 et 8 ans sont autorisés à mettre des aliments dans le réfrigérateur et à les en ressortir.
- Afin d'éviter toute contamination des aliments, respectez les instructions ci-dessous :
 - Ouvrir la porte pendant une durée prolongée peut causer une augmentation significative de la température dans les compartiments de l'appareil.
 - Nettoyez régulièrement les surfaces pouvant entrer en contact avec les aliments et les systèmes d'évacuation accessibles.
 - Nettoyez les réservoirs d'eau s'ils n'ont pas été utilisés pendant 48 h ; purgez le système d'eau raccordé à une alimentation en eau si l'eau n'a pas coulé pendant 5 jours. (voir remarque 1)
 - Conservez la viande et le poisson crus dans des récipients appropriés au réfrigérateur pour vous assurer qu'ils n'entrent pas en contact ou ne coulent pas sur d'autres aliments.

- Les compartiments pour aliments surgelés à 2 étoiles conviennent à la conservation d'aliments pré-congelés, à la conservation ou à la fabrication de crème glacée et à la fabrication de glaçons. (remarque 2)
- Les compartiments à 1, 2 et 3 étoiles ne conviennent pas à la congélation d'aliments frais. (remarque 3)
- Pour les appareils sans compartiment 4 étoiles : cet appareil de réfrigération ne convient pas à la congélation d'aliments. (remarque 4)
- Si l'appareil de réfrigération reste vide sur une longue durée, éteignez-le, dégivrez-le, nettoyez-le, séchez-le et laissez la porte ouverte pour empêcher le développement de moisissure dans l'appareil.

Remarque 1, 2, 3, 4 : Veuillez vérifier si cela est applicable selon le type de compartiment de votre produit.

22. Pour les appareils en pose libre : cet appareil de réfrigération n'est pas destiné à être utilisé comme un appareil encastré.

23. Tout remplacement ou entretien des lampes LED doit être effectué par le fabricant,



24. son agent de service ou une personne qualifiée similaire. (Voir chapitre 2.4 pour le remplacement des lampes)

25. AVERTISSEMENT : Pour éviter tout danger dû à l'instabilité de l'appareil, celui-ci doit être fixé conformément aux consignes.

26. AVERTISSEMENT : Raccordez uniquement à une alimentation en eau potable. (Concerne la machine à glaçons)

27. Pour éviter qu'un enfant ne se retrouve piégé dans l'appareil, tenez-le hors de portée des enfants et ne conservez pas les clés à proximité du congélateur (ou du réfrigérateur). (Convient aux produits avec serrures)

1.2. SIGNIFICATION DES SYMBOLES D'AVERTISSEMENT DE SÉCURITÉ

 <p>Symbole d'interdiction</p>	<p>Ce symbole indique des comportements interdits. Le non-respect des consignes peut endommager le produit ou mettre en danger la sécurité des utilisateurs.</p>
 <p>Symbole d'avertissement</p>	<p>Ce symbole indique des comportements devant être strictement exécutés conformément aux exigences de fonctionnement. Le non-respect des consignes peut endommager le produit ou mettre en danger la sécurité des utilisateurs.</p>
 <p>Symbole de mise en garde</p>	<p>Ce symbole indique les points auxquels il faut prêter attention. Des précautions sont à prendre, sinon il existe un risque d'entraîner des blessures mineures ou modérées ou des dommages sur le produit.</p>

Ce manuel contient de nombreuses consignes de sécurité importantes qui doivent être respectées par les utilisateurs.

1.3. AVERTISSEMENTS LIÉS À L'ÉLECTRICITÉ

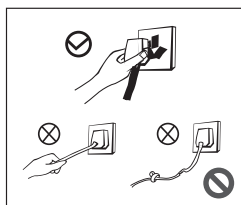

- Ne tirez pas sur le cordon d'alimentation lorsque vous débranchez la fiche d'alimentation du congélateur. Veuillez saisir fermement la fiche et la retirer directement de la prise.
- N'endommagez le cordon d'alimentation sous aucune circonstance afin d'assurer une utilisation en toute sécurité, ne l'utilisez pas lorsqu'il est endommagé ou que la fiche est usée.
- Un cordon d'alimentation usé ou endommagé doit être remplacé dans un centre de maintenance agréé par le fabricant.

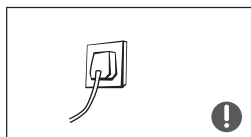

- La fiche d'alimentation doit être bien en contact avec la prise, sinon des incendies pourraient se produire. Veuillez vous assurer que l'électrode de mise à la terre de la prise de courant est équipée d'une ligne de mise à la terre fiable.

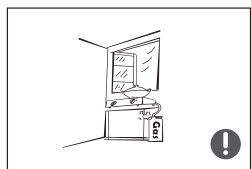

- En cas de fuite de réfrigérant et d'autres gaz inflammables, veuillez fermer la vanne de gaz puis ouvrir les portes et les fenêtres. Ne débranchez pas le congélateur et les autres appareils électriques car une étincelle pourrait provoquer un incendie.

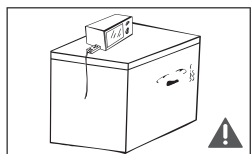

- Pour des raisons de sécurité, il n'est pas recommandé de placer des régulateurs, des cuiseurs à riz, des fours à micro-ondes et d'autres appareils sur le dessus du congélateur, à moins que ces derniers ne soient recommandés par le fabricant.

1.4. AVERTISSEMENTS D'UTILISATION ASSOCIÉS

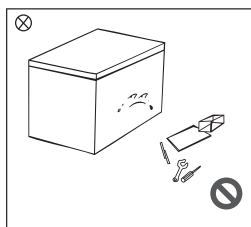

- Ne démontez pas et ne reconstruisez pas arbitrairement le congélateur, n'endommagez pas le circuit frigorifique ; l'entretien de l'appareil **doit être effectué par un spécialiste.**
- Le cordon d'alimentation endommagé doit être remplacé par le fabricant, son service de maintenance ou des professionnels de qualification similaire afin d'éviter tout danger.

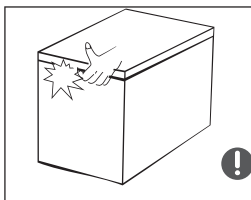

- Les espaces entre les portes du congélateur et entre les portes et le corps du congélateur sont petits, veillez à ne pas mettre la main dans ces zones pour éviter de vous coincer les doigts. Ouvrez la porte du congélateur avec précaution afin d'éviter la chute d'articles.
- Ne récupérez pas d'aliments ou de récipients avec les mains mouillées à l'intérieur du compartiment de congélation lorsque le congélateur est en marche, en particulier les récipients métalliques, afin d'éviter les engelures.

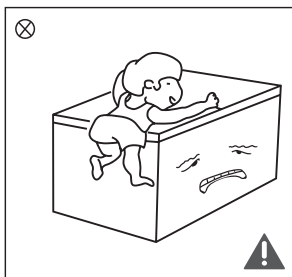

- Ne laissez pas les enfants entrer ou grimper dans le congélateur pour éviter qu'ils ne s'y retrouvent enfermés ou qu'ils ne soient blessés par la chute du congélateur.
- Ne vaporisez pas le congélateur et ne le lavez pas ; ne placez pas le congélateur dans des endroits humides susceptibles d'être éclaboussés par de l'eau afin de ne pas nuire aux propriétés d'isolation électrique du congélateur.

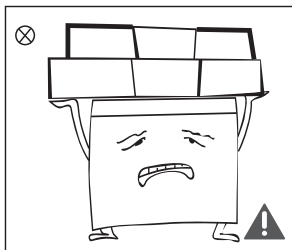

- Ne placez pas d'objets lourds sur le dessus du congélateur : des objets pourraient tomber lors de l'ouverture de la porte et entraîner des blessures accidentelles.

1.5. AVERTISSEMENTS CONCERNANT LES PRODUITS À NE PAS METTRE DANS LE CONGÉLATEUR

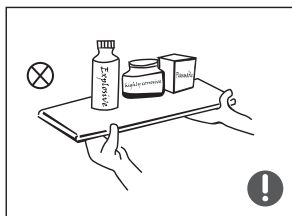

- Ne placez pas d'objets inflammables ou explosifs ni de produits volatils ou hautement corrosifs afin d'éviter d'endommager le congélateur ou de provoquer un incendie.
- Ne placez pas d'objets inflammables à proximité du congélateur afin d'éviter les risques d'incendie.

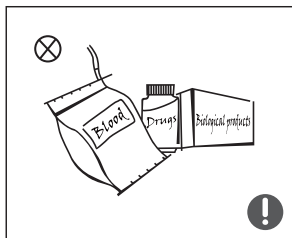

- Ce produit est un congélateur domestique et ne convient que pour le stockage des aliments. Conformément aux normes nationales, les réfrigérateurs ménagers ne doivent pas être utilisés à d'autres fins, telles que l'entreposage de sang, médicaments/drogues ou produits biologiques.

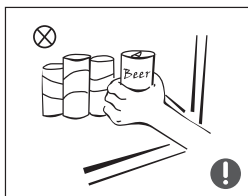

- Ne placez pas de bouteilles ni de récipients hermétiques contenant des liquides tels que des bouteilles de bières et d'autres boissons dans le congélateur afin d'éviter tout éclatement et autres pertes.

1.6. AVERTISSEMENTS SUR LA TEMPÉRATURE DU CONGÉLATEUR

1. Le congélateur peut ne pas fonctionner correctement lorsqu'il se trouve, pendant une période prolongée, dans un endroit où la température est inférieure à celle pour laquelle il a été conçu.
2. Les boissons effervescentes ne doivent pas être conservées dans des compartiments ou armoires de congélation alimentaire ou à basse température, et certains produits comme les glaces à l'eau ne doivent pas être consommées trop froides ;
3. Ne pas dépasser la durée de stockage recommandée par les fabricants de produits alimentaires pour tout type d'aliments et en particulier pour les aliments surgelés du commerce provenant des compartiments ou armoires de congélation ;
4. Prendre les précautions nécessaires pour éviter une augmentation excessive de la température des aliments surgelés lorsque vous dégivrez l'appareil, telles que l'emballage des aliments congelés dans plusieurs couches de papier journal.
5. L'augmentation de la température des aliments surgelés pendant un dégivrage manuel, l'entretien ou le nettoyage peut raccourcir la durée de conservation.
6. Afin d'empêcher les enfants de rester bloqués à l'intérieur de l'appareil, les éventuelles clés des portes et couvercles munis de serrures doivent être maintenues hors de portée des enfants et ne doivent pas se trouver à proximité de l'appareil.

1.7. AVERTISSEMENTS LIÉS À LA MISE AU REBUT



Le réfrigérant et l'agent moussant en cyclopentane du congélateur sont des matériaux combustibles et les congélateurs mis au rebut doivent être isolés des sources d'ignition et ne peuvent pas être incinérés. Veuillez confier le congélateur à des entreprises de recyclage professionnelles afin d'éviter de nuire à l'environnement ou d'entraîner d'autres dangers.



Veuillez retirer la porte du congélateur et mettre les étagères bien en place pour éviter les accidents liés aux enfants entrant et jouant dans le congélateur.



Mise au rebut correcte du produit :

Ce symbole signifie que ce produit ne doit pas être jeté avec les ordures ménagères. Afin d'éviter les dommages potentiels sur l'environnement et la santé humaine causés par une élimination non contrôlée des déchets, recyclez l'appareil de manière responsable afin de promouvoir le recyclage durable des ressources matérielles. Pour retourner votre appareil usagé, veuillez utiliser les systèmes de collecte et de retour ou contacter le magasin où le produit a été acheté. Ils peuvent prendre ce produit et veiller à ce qu'il soit recyclé dans le respect de l'environnement.

2. SPÉCIFICATIONS TECHNIQUES

Alimentation électrique	220-240 V~, 50 Hz
Consommation d'énergie annuelle	229 kWh/an
Capacité de stockage	290 L
Classification climatique	SN/N/ST/T
Dimensions extérieures (LxPxH)	1115*670*850 mm
Poids brut	46 kg
Classe de protection	Classe I

3. UTILISATION CORRECTE DU CONGÉLATEUR

3.1. NOMS DES COMPOSANTS

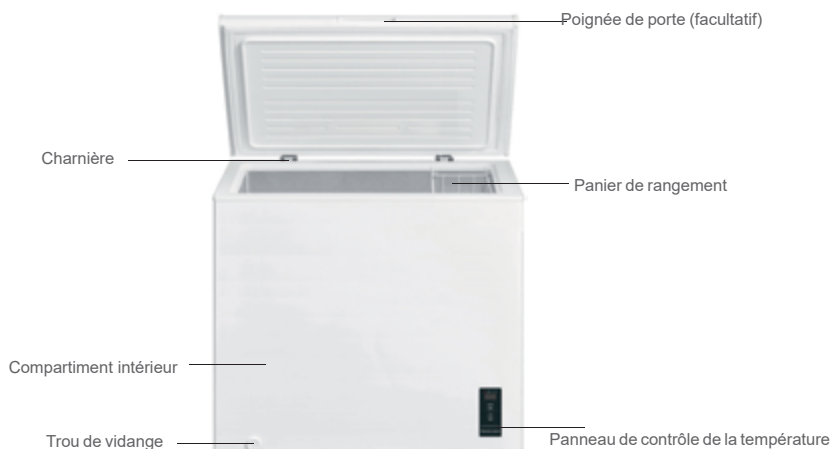

(Le schéma ci-dessus n'est illustré qu'à titre indicatif. La configuration réelle dépendra du produit physique ou de la déclaration du distributeur)

- La basse température du congélateur permet de garder les aliments frais pendant longtemps. Le congélateur est principalement utilisé pour stocker des aliments surgelés et faire de la glace.
- Le congélateur convient au stockage de la viande, du poisson, des crevettes, des pâtisseries et d'autres aliments destinés à ne pas être consommés à court terme.
- Le congélateur ne convient pas au stockage prolongé de récipients en bouteille ou fermés contenant des liquides, si vous souhaitez stocker ce type de récipients, ceux-ci ne doivent pas être placés à proximité de la paroi du congélateur.
- Il existe un certain écart entre la température à l'intérieur du congélateur et la température de réglage indiquée, mais ceci n'a aucune incidence sur l'utilisation normale.
- Veuillez noter que les aliments doivent être consommés dans le respect de leur durée de conservation.
- La fonction de congélation rapide est conçue pour conserver la valeur nutritionnelle des aliments. Elle permet de congeler rapidement les aliments en peu de temps. Si une grande quantité d'aliments doit être congelée en même temps, il est recommandé aux utilisateurs d'activer la fonction de congélation rapide 5 heures à l'avance. Dans ce cas, la vitesse de congélation du congélateur augmente et il peut congeler rapidement les aliments tout en conservant leur valeur nutritionnelle.

Disposez les tiroirs, bacs, étagères et paniers selon le plan de chargement figurant dans le mode d'emploi afin d'optimiser l'utilisation de l'alimentation en énergie.

- Le mode d'emploi, y compris le plan de chargement, doit être respecté afin de conserver les aliments dans des conditions optimales le plus longtemps possible et d'éviter le gaspillage alimentaire.
- Vérifiez les compartiments inclus dans votre appareil à l'aide de la fiche produit jointe au mode d'emploi.
- Les aliments doivent être stockés dans des endroits spécifiques et séparément les uns des autres pour éviter toute contamination croisée.
- Pour le compartiment 0 étoile ou le compartiment à glaçons, selon l'appareil :
- Glaçons

Pour les compartiments avec étoiles, selon l'appareil :

- * : Conservation de courte durée des aliments congelés, jusqu'à 2 ou 3 jours (pas de congélation à domicile).
- ** : Conservation moyenne des aliments congelés, jusqu'à 1 mois (pas de congélation à domicile).
- *** : Longue conservation des aliments congelés, jusqu'à 1 mois (pas de congélation à domicile)
- **** : Longue conservation des aliments congelés, jusqu'à 1 an + Congélation à domicile possible de 3 à 12 mois.

- Ne dépassez pas la durée de conservation recommandée par le fournisseur des aliments congelés stockés dans les compartiments de congélation et les compartiments de stockage des aliments congelés.
- Ne stockez pas de boissons gazeuses dans les compartiments de congélation ou les compartiments basse température. De plus, ne consommez pas certains produits comme les sorbets lorsqu'ils sont trop froids.
- Lors de la congélation des aliments, ils ne doivent pas être placés en contact direct avec les aliments déjà stockés.
- Si vous prévoyez de congeler des articles quotidiennement, réduisez la quantité à congeler.
- Les bacs à glace (bacs à glaçons, poches de glace, etc.) doivent être rangés dans le compartiment le plus froid pour un résultat optimal.
- Laissez refroidir les aliments à température ambiante avant de les placer dans l'appareil. Les aliments chauds augmentent la consommation d'énergie en diffusant la chaleur.
- Le réglage de température recommandé dans chaque compartiment est spécifié dans la fiche produit jointe au mode d'emploi. Ce réglage doit être respecté afin de préserver les aliments et les conditions optimales.--c
- Les températures internes et la consommation d'énergie peuvent être affectées par des facteurs tels que l'emplacement de l'appareil de réfrigération, la température ambiante, le degré de remplissage et la fréquence d'ouverture de la ou des portes.
- Le réglage de tout dispositif de contrôle de la température peut devoir être modifié pour compenser ces facteurs.
- Exemples de pièces pour le réglage du dispositif de régulation de la température en fonction de la température ambiante (°C) : --b
- NORMAL $\approx +24\text{ }^{\circ}\text{C}$ ($\pm 4\text{ }^{\circ}\text{C}$) : Pièce de vie avec un chauffage normal, comme une cuisine.
- FROID $\approx 16\text{ }^{\circ}\text{C}$ ($\pm 4\text{ }^{\circ}\text{C}$) : Pièce non chauffée en hiver comme un garage dans une région froide
- CHAUD $\approx 32\text{ }^{\circ}\text{C}$ ($\pm 4\text{ }^{\circ}\text{C}$) : Pièce non climatisée en été dans une région chaude.
- Toute modification des réglages de température en dehors de la plage recommandée peut réduire la durée de conservation des aliments et entraîner de mauvaises conditions de stockage, ce qui pourrait à terme les rendre impropres à la consommation et entraîner un gaspillage alimentaire.
- Tous les modes, options et caractéristiques spéciales (réglage hiver, mode de congélation rapide, etc.) décrits dans le mode d'emploi peuvent affecter les réglages de température pendant une période définie ou jusqu'à ce que l'utilisateur intervienne. Soyez prudent lorsque vous utilisez ces fonctionnalités.
- Les exigences d'installation du mode d'emploi doivent être respectées :

- Emplacement optimal

- Ne placez pas l'appareil en plein soleil ou à proximité d'une source de chaleur telle qu'un four, un four à micro-ondes ou un

radiateur.

- Les dimensions globales de fonctionnement doivent être évaluées. Pour ce faire, vérifiez les dimensions ainsi que les dégagements minimums requis pour ouvrir et fermer les portes de l'appareil.

- L'appareil ne doit pas être installé derrière une porte verrouillable, une porte coulissante ou une porte dont la charnière se trouve du côté opposé à celui de l'appareil, empêchant ainsi l'ouverture complète de l'appareil.

FR

- Mise à niveau

- N'installez pas l'appareil sur une moquette ou un revêtement de sol similaire.

- Les pieds peuvent comporter des vis de réglage ou des pieds de mise à niveau permettant de mettre l'appareil à niveau sur une surface irrégulière.

- Raccordement au réseau électrique

3.2. RÉGLAGE DE LA TEMPÉRATURE

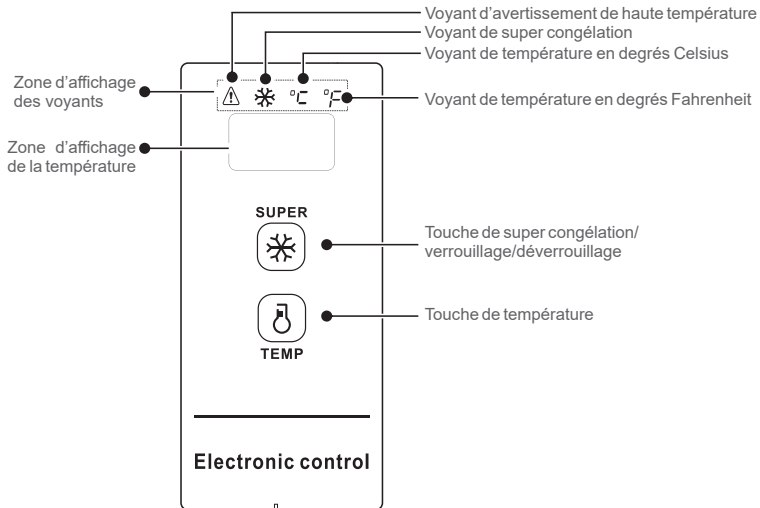

(Le schéma ci-dessus n'est illustré qu'à titre indicatif. La configuration réelle dépendra du produit ou de la déclaration du distributeur)

Contrôle de l'affichage

- Lors de la mise sous tension du congélateur, la fenêtre d'affichage sera allumée pendant 3 s, puis elle passera à l'affichage de fonctionnement normal, l'affichage d'origine doit être inférieur à -18°C ;
- Affichage de fonctionnement normal : ① s'il n'y a pas de panne, la température réglée ou le mode de fonctionnement s'affichera ; ② en cas de panne, le code de panne s'affiche ;
- Affichage de la fonction de veille : la fonction de veille s'affiche par défaut après la mise en marche, une fois la température confirmée, l'affichage s'éteint après 30 s.

Vous pouvez activer/désactiver le mode veille en appuyant sur deux touches simultanément :

Appuyez simultanément sur la touche «  » et «  » pendant 5s, lorsque « ON » s'affiche sur la zone d'affichage de la température, le mode veille est activé.



Appuyez simultanément sur la touche «  » et «  » pendant 5s, lorsque « OF » s'affiche sur la zone d'affichage de la température, le mode veille est désactivé.

Contrôle de fonctionnement :

- Ouvrez la fonction veille. Après confirmation de la température, la zone d'affichage s'éteint après 30 secondes ;
- Fermez la fonction veille. Après confirmation de la température, la zone d'affichage ne s'éteint pas et reste allumée.

Verrouillage et déverrouillage

Après la mise sous tension initiale, les touches sont verrouillées par défaut ; il est nécessaire de les déverrouiller pour les utiliser.

- Verrouillage : après avoir maintenu la touche «  » enfoncée pendant 3s, la zone d'affichage clignote une fois et la température réglée prend effet immédiatement, une fois le verrouillage activé, la zone d'affichage ne clignote pas ; si aucune touche n'est activée pendant 30s, le verrouillage s'active automatiquement et la zone d'affichage clignote une fois.
- Déverrouillage : après avoir maintenu la touche «  » enfoncée pendant 3s, la zone d'affichage clignote une fois pour indiquer le déverrouillage. En état de verrouillage, il est nécessaire de déverrouiller les touches avant de pouvoir les utiliser.

Les différentes opérations décrites ci-après ne peuvent être réalisées que lorsque les touches sont déverrouillées

Conversion de température Fahrenheit et Celsius

En maintenant la touche «  » enfoncée pendant 3s, vous pouvez changer entre une température en degrés

Fahrenheit ou Celsius. Lorsque la température est affichée en °C, le voyant de température en degrés Celsius est allumé ; et lorsque la température est affichée en °F, le voyant de température en degrés Fahrenheit est allumé dans la zone d'affichage.

Réglage de la température (Pour les réglages de -30°C/-22°F, une température ambiante de 25°C/77°F ou moins est recommandée)

En appuyant sur la touche «  », la fenêtre d'affichage indique la température du réfrigérateur,

en appuyant de façon répétée sur la touche «  », la température du réfrigérateur changera de 1 degré Celsius/

Fahrenheit ;

La température est réglable selon le cycle illustré ci-dessous :

Cycle de réglage de la température en degrés Celsius :

→ 10°C → 9°C → 8°C → → 1°C → 0°C → -1°C → → -28°C → -29°C → -30°C

Cycle de réglage de la température en degrés Fahrenheit :

→ 50°F → 49°F → 48°F → → 33°F → 32°F → 31°F → → -20°F → -21°F → -22°F

Fonction de super congélation

Activation de la super congélation :

- ① En appuyant sur la touche «  », le voyant de super congélation «  » sera activé ;

Si la température est en degrés Celsius, « -30 » s'affiche dans la zone d'affichage de la température, si le compresseur fonctionne en continu, le voyant de température en degrés Celsius « °C » s'affiche.

Si la température est en degrés Fahrenheit, « -22 » s'affiche dans la zone d'affichage de la température, si le compresseur fonctionne en continu, le voyant de température en degrés Fahrenheit « °F » s'affiche.

Désactivation de la super congélation :

- ① Mise sous tension après une panne de courant ;
- ② Fonctionnement continu du compresseur pendant 24 heures ;
- ③ Si une défaillance du capteur se produit en mode de super congélation, vous pouvez quitter ce mode ;
- ④ Une fois en mode de super congélation, vous pouvez quitter ce mode en réappuyant sur la touche «  ».

Alarme haute température

Le voyant «  » s'allume en cas de déclenchement de l'alarme haute température.

Mémoire en cas de panne de courant

Pendant une panne de courant, l'état de fonctionnement de l'appareil est verrouillé, après le rétablissement de l'alimentation, le fonctionnement reprend selon le réglage d'avant la panne de courant.

La fonction de super congélation ne reprend pas automatiquement après une panne de courant.

Code d'erreur

Si une panne se produit, la zone d'affichage affichera les codes d'erreur correspondants, comme indiqué dans le tableau ci-dessous. L'utilisateur doit contacter un spécialiste pour les réparations, afin de s'assurer du fonctionnement normal du congélateur.

Code d'erreur	E2
Description	Erreur du capteur de température

3.3. EMPLACEMENT

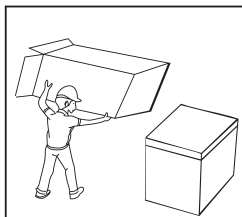

- Avant d'utiliser le congélateur, retirez tous les matériaux d'emballage, y compris les coussins au fond, les coussinets en mousse et les adhésifs à l'intérieur du congélateur, retirez le film protecteur sur la porte et le corps du congélateur.

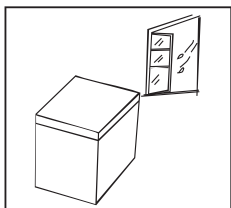

- Le congélateur doit être placé dans une pièce intérieure bien ventilée ; le sol doit être plat et solide.

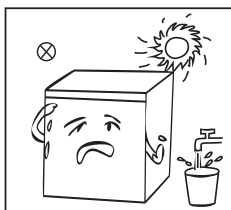

- Éviter toute exposition à chaleur et à la lumière directe du soleil. Ne placez pas le congélateur dans des endroits humides ou mouillés afin d'éviter la rouille et de ne pas nuire aux propriétés d'isolation électrique du congélateur.

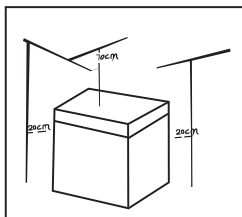

- L'espace libre au-dessus du congélateur doit être supérieur à 70 cm et les écarts des deux côtés et à l'arrière doivent être supérieurs à 20 cm pour faciliter la dissipation de la chaleur.

3.4. CHANGEMENT DE LA LAMPE (EN OPTION)

Le remplacement ou l'entretien des lampes LED doit être effectué par le fabricant, son agent de service ou un technicien de qualification similaire.

(L'illustration ci-dessus est indiquée uniquement à titre de référence. La configuration réelle dépendra du produit physique ou de la déclaration du distributeur)

3.5. PREMIÈRE UTILISATION

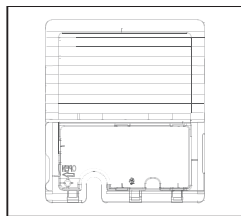

- Ouvrez la plaque de recouvrement latérale avec l'outil.

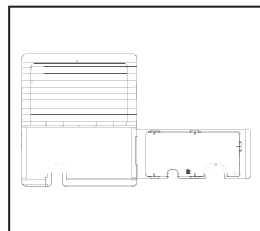

- Ouvrez la plaque de recouvrement, retirez-en le cordon d'alimentation, puis remettez la plaque en place.

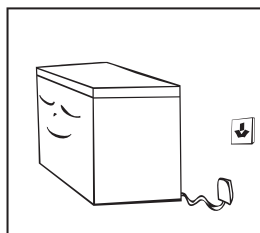

- Après le transport, veuillez laisser le congélateur reposer pendant plus de 2 heures avant de le mettre sous tension, sinon vous risquez de diminuer sa capacité de refroidissement ou de l'endommager.
- Le congélateur doit d'abord fonctionner 2 à 3 heures à vide avant d'y placer des aliments frais ou surgelés ; en été, le congélateur doit d'abord fonctionner à vide pendant plus de 4 heures en raison de la température ambiante élevée.
- Veuillez débrancher le congélateur en cas de panne de courant ou pour le nettoyer. Ne rebranchez pas le congélateur à l'alimentation électrique dans les cinq minutes après l'avoir débranché pour éviter d'endommager le compresseur en raison de démarrages successifs.

(L'illustration ci-dessus est indiquée uniquement à titre de référence. La configuration réelle dépendra du produit physique ou de la déclaration du distributeur)

3.6. CONSEILS D'ÉCONOMIE D'ÉNERGIE

- L'appareil doit être situé dans la partie la plus froide de la pièce, à distance des canalisations de chauffage, des appareils produisant de la chaleur et de la lumière directe du soleil.
- Attendez que les aliments chauds refroidissent à température ambiante avant de les mettre dans l'appareil. Si l'appareil est trop rempli, le compresseur est obligé de fonctionner plus longtemps. Les aliments peuvent se gâter ou perdre en qualité s'ils ne sont pas congelés assez rapidement.
- Veillez à emballer correctement les aliments et à bien essuyer les contenants avant de les mettre dans l'appareil. Cela permet de diminuer la formation de givre dans l'appareil.
- Le bac de rangement de l'appareil ne doit pas être recouvert de papier aluminium, de papier ciré ou d'essuie-tout. Les revêtements interfèrent avec la circulation de l'air froid, ce qui rend l'appareil moins efficace.
- Disposez et étiquetez les aliments de manière à réduire la fréquence d'ouverture de la porte et limiter le temps de recherche dans l'appareil. Essayez de prendre en une seule fois ce dont vous avez besoin afin de refermer la porte le plus vite possible.

4. ENTRETIEN DU CONGÉLATEUR

4.1. NETTOYAGE

- Les poussières derrière le congélateur et sur le sol doivent être nettoyées en temps opportun afin d'optimiser l'effet de refroidissement et les économies d'énergie.
- Vérifiez régulièrement le joint de la porte pour vous assurer qu'aucun débris ne s'y trouve. Pour nettoyer le joint de la porte, utilisez un chiffon doux imprégné d'eau savonneuse ou de détergent dilué.
- L'intérieur du congélateur doit être nettoyé régulièrement pour éviter les odeurs.
- Avant le nettoyage, veuillez éteindre l'appareil et en retirer tous les aliments, paniers, récipients, etc.
- Utilisez un chiffon doux ou une éponge pour nettoyer l'intérieur du congélateur, avec deux cuillères à soupe de bicarbonate de soude et un litre d'eau chaude. Ensuite, rincez à l'eau et essuyez. Après le nettoyage, ouvrez la porte et laissez l'appareil sécher à l'air avant de le remettre sous tension.
- Pour les zones difficiles à nettoyer dans le congélateur (telles que les interstices ou les coins), il est recommandé de les essuyer régulièrement avec un chiffon doux, une brosse douce, etc. et, si nécessaire, d'utiliser des outils auxiliaires (tels que des bâtonnets fins) pour éviter la prolifération de bactéries dans ces zones.
- N'utilisez pas de savons, détergents, nettoyants en aérosol, etc. pour nettoyer l'intérieur de votre congélateur, car ils pourraient générer des odeurs ou entraîner une contamination.
- Pour nettoyer les paniers, utilisez un chiffon doux imprégné d'eau savonneuse ou de détergent dilué. Séchez à l'aide d'un chiffon doux ou laissez sécher à l'air.
- Nettoyez la surface extérieure du congélateur avec un chiffon doux imprégné d'eau savonneuse, de détergent, etc., puis essuyez-la.
- N'utilisez pas de brosses dures, de billes de nettoyage en acier, de brosses métalliques, de produits abrasifs (ex : dentifrice), de solvants organiques (ex : alcool, acétone, huile de banane, etc.), d'eau bouillante ni de produits acides ou alcalins, car vous risqueriez d'endommager l'intérieur du congélateur et ses surfaces. L'eau bouillante et les solvants organiques tels que le benzène sont susceptibles de déformer ou d'endommager les pièces en plastique.
- Ne rincez pas l'appareil directement avec de l'eau ou d'autres liquides pendant le nettoyage car cela pourrait provoquer un court-circuit ou nuire à l'isolation électrique après immersion.



Veuillez débrancher le congélateur pour le dégivrage et le nettoyage.

4.2. DÉGIVRAGE

- Le congélateur doit être dégivré manuellement.
- Débranchez le congélateur et ouvrez-en la porte, retirez les aliments et le panier de rangement avant le dégivrage ; Ouvrez le trou de sortie et le trou de drainage (et placez un bac pour recueillir l'eau au niveau du trou de sortie) ; le givre intérieur fondra naturellement, essuyez l'eau de dégivrage avec un chiffon sec et doux. Lorsque le givre se ramollit, un grattoir à glace peut être utilisé pour accélérer le processus de dégivrage.
- Avant de retirer les accessoires, veuillez retirer les aliments et les mettre dans un endroit frais lors du dégivrage.



Aucun autre dispositif mécanique ni autre moyen ne doit être utilisé pour accélérer le dégivrage, à l'exception de ceux recommandés par le fabricant. N'endommagez pas le circuit frigorifique.

4.3. NON-UTILISATION DU CONGÉLATEUR

- Panne de courant : les aliments peuvent être conservés pendant quelques heures, même en été, en cas de panne de courant ; il est recommandé de réduire la fréquence d'ouverture de la porte et de ne pas mettre d'aliments frais dans le congélateur.
- Non-utilisation prolongée : Veuillez débrancher le congélateur laissé inutilisé pendant une longue période pour le nettoyer.
- Gardez la porte ouverte pour éviter les mauvaises odeurs.
- Déplacement : Ne retournez pas le congélateur et ne le faites pas vibrer, l'angle de portage ne doit pas être supérieur à 45°. Ne tenez pas l'appareil par la porte et la charnière lorsque vous le déplacez.



Un fonctionnement en continu est recommandé une fois que le congélateur a démarré. Veuillez ne pas éteindre le congélateur dans des circonstances normales afin de ne pas nuire à sa durée de vie.

5. DÉPANNAGE

Les problèmes simples suivants peuvent être traités par l'utilisateur. Veuillez appeler le service après-vente si les problèmes ne sont pas résolus.

Ne fonctionne pas	Vérifiez si le congélateur est branché et connecté à l'alimentation électrique ; Basse tension ; Vérifiez si le bouton de contrôle de la température se trouve dans la zone de travail ; Panne de courant ou déclenchement d'un disjoncteur.
Odeur	Les aliments odorants doivent être bien emballés ; Vérifiez la présence d'aliments avariés ; Vérifiez si l'intérieur doit être nettoyé.
Fonctionnement prolongé du compresseur	Il est normal que le congélateur fonctionne plus longtemps en été lorsque la température ambiante est plus élevée ; Ne mettez pas trop d'aliments à la fois dans le congélateur ; Ne placez pas les aliments dans le congélateur tant qu'ils n'ont pas refroidi ; Ouverture fréquente de la porte du congélateur ; Épaisse couche de givre (un dégivrage est nécessaire).
La lumière ne fonctionne pas	Vérifiez si le congélateur est connecté à l'alimentation électrique et si la lampe est endommagée.
Les portes ne se ferment pas correctement	La porte du congélateur est coincée par des emballages alimentaires ; Trop d'aliments dans le congélateur ; Congélateur déséquilibré.
Bruits forts	Vérifiez si le sol est plane et si le congélateur est positionné de façon stable ; Vérifiez si les accessoires du congélateur sont correctement placés.
Difficulté momentanée pour ouvrir la porte	Après la réfrigération, il y aura une différence de pression entre l'intérieur et l'extérieur du congélateur, ce qui entraînera une difficulté momentanée pour ouvrir la porte. C'est un phénomène physique normal.
Surchauffe sur la paroi latérale Condensation superficielle	Le boîtier du congélateur peut émettre de la chaleur pendant le fonctionnement, en particulier l'été, ceci est causé par le rayonnement du condensateur, il s'agit d'un phénomène normal. Condensation : de la condensation peut apparaître sur la surface extérieure et les joints de porte du congélateur lorsque l'humidité ambiante est importante, il s'agit d'un phénomène normal et la condensation peut être essuyée avec une serviette sèche.
Bruit du flux d'air Bourdonnement Cliquetis	Les réfrigérants circulant dans les conduites produisent des bruits qui sont normaux et n'influent pas sur le refroidissement. Le bourdonnement est généré par le compresseur en fonctionnement, en particulier lorsqu'il démarre ou s'arrête. L'électrovanne ou la vanne de commutation électrique émet un bruit de cliquetis, ceci est un phénomène normal qui ne nuit pas au fonctionnement.

Tableau 1 Classes climatiques

Classe	Symbole	Plage de température ambiante en °C
Tempéré étendu	SN	+ 10 à + 32
Tempéré	N	+ 16 à + 32
Subtropical	ST	+ 16 à + 38
Tropical	T	+ 16 à + 43

Tempéré étendu : Cet appareil de réfrigération est destiné à être utilisé à des températures ambiantes comprises entre 10 °C et 32 °C ;

Tempéré : Cet appareil de réfrigération est destiné à être utilisé à des températures ambiantes comprises entre 16 °C et 32 °C ;

Subtropical : Cet appareil de réfrigération est destiné à être utilisé à des températures ambiantes comprises entre 16 °C et 38 °C ;

Tropical : Cet appareil de réfrigération est destiné à être utilisé à des températures ambiantes comprises entre 16 °C et 43 °C.

Informations pour la nouvelle norme européenne

- Le tableau suivant vous indique comment obtenir des pièces de rechange

Pièce commandée	Fourni par	Temps minimum requis pour la fourniture
Thermostats	Personnel de maintenance professionnelle	Au moins 7 ans après le lancement du dernier modèle sur le marché
Sondes de température	Personnel de maintenance professionnelle	Au moins 7 ans après le lancement du dernier modèle sur le marché
Circuits imprimés	Personnel de maintenance professionnelle	Au moins 7 ans après le lancement du dernier modèle sur le marché
Luminaires	Personnel de maintenance professionnelle	Au moins 7 ans après le lancement du dernier modèle sur le marché
Poignées de porte	Réparateurs professionnels et utilisateurs finaux	Au moins 7 ans après le lancement du dernier modèle sur le marché
Charnières de porte	Réparateurs professionnels et utilisateurs finaux	Au moins 7 ans après le lancement du dernier modèle sur le marché
Bacs	Réparateurs professionnels et utilisateurs finaux	Au moins 7 ans après le lancement du dernier modèle sur le marché
Paniers	Réparateurs professionnels et utilisateurs finaux	Au moins 7 ans après le lancement du dernier modèle sur le marché
Joints de porte	Réparateurs professionnels et utilisateurs finaux	Au moins 10 ans après le lancement du dernier modèle sur le marché

- Le délai le plus court pour obtenir des pièces de rechange après la vente est de 15 jours ouvrables.
- Les informations sur le modèle et l'identification du modèle dans la base de données des produits peuvent être obtenues en scannant le code QR (le cas échéant) sur l'étiquette d'efficacité énergétique du produit.

6. GARANTIES

Garanties et limites de responsabilité

Les produits sont garantis pendant une durée de 36 mois à compter de la date d'achat ou de la date de livraison au domicile du client. Selon les pays, cette garantie se compose de 24 à 36 mois de garantie légale de conformité. Pour les pays qui ne bénéficieraient que de 24 mois de garantie légale de conformité, une garantie commerciale de 12 mois entre en vigueur à l'expiration de la première, et en complément de celle-ci.

Modalités de Mise en oeuvre des garanties

Pour la garantie légale de conformité

Nous vous invitons à vous informer auprès de votre distributeur et/ou à vous référer à ses CGVs (Conditions Générales de Vente).

Pour la garantie commerciale

Nous vous invitons à rapporter votre produit à l'accueil de votre lieu de vente muni de votre preuve d'achat (tel que le ticket de caisse), du produit et de ses accessoires fournis, avec son emballage d'origine, pour tous pays autre que la France. Pour une prise en charge en France, nous vous invitons à effectuer votre demande sur notre site : <https://auth.sav-login.auchan.fr>. Il est important d'avoir comme information la date d'achat, le modèle et le numéro de série ou d'IMEI (ces informations apparaissent généralement sur le produit, l'emballage ou votre preuve d'achat). Vous devez rapporter le produit avec les accessoires nécessaires à son bon fonctionnement (alimentation, adaptateur, etc.). Dans le cas où votre réclamation est couverte par la garantie, le service après-vente pourra, dans les limites de la législation locale, soit :

- Réparer ou remplacer les pièces défectueuses
- Échanger le produit retourné avec un produit qui a au moins les mêmes fonctionnalités et qui est équivalent en termes de performance.
- Rembourser le produit au prix d'achat mentionné sur la preuve d'achat.

Les produits réparés ou remplacés peuvent inclure des composants et des équipements nouveaux et/ou reconditionnés.

Exclusion de la garantie commerciale:

- Les dommages ou problèmes causés par une utilisation incorrecte, un accident, une altération ou un branchement électrique d'intensité ou de tension inappropriée.
- L'utilisation ou le stockage nuisible à la bonne conservation de l'appareil (oxydation, corrosion), d'utilisation d'énergie, d'emploi ou d'installation non conforme aux prescriptions du constructeur ou de négligences ou de l'utilisation de périphériques, logiciels ou consommables inadaptés.
- L'utilisation professionnelle ou collective, industrielle ou commerciale du produit.
- Les produits modifiés, ceux dont le scellé de garantie ou le numéro de série ont été endommagés, altérés, supprimés ou oxydés.
- Les batteries remplaçables et accessoires sont garantis pour une période de 6 mois.
- La défaillance de la batterie, survenue par un chargement trop long ou par le non-respect des consignes de sécurité expliquées dans la notice
- Les dommages esthétiques, incluant les rayures, bosses ou vandalisme
- Les dommages causés par toute intervention effectuée par une personne non-agrèée.
- Les défauts causés par une usure normale ou dus au vieillissement normal du produit : joints, filtres, accessoires, brosse et flexible d'aspirateur, lampes, lampes de rétroprojecteur, aubes de lave-linge, etc.
- Les mises à jour de logiciel, dues à un changement de paramètres réseau
- Les dommages provenant d'éléments extérieurs à l'appareil (corps étrangers, insectes, etc.)

- Le contenu des appareils - congélateur, lave-linge...- (denrées, vêtements,...)
- Les défaillances du produit dues à l'utilisation de logiciels tiers pour modifier, changer adapter ou modifier l'existant.
- Les défaillances du produit dues à l'utilisation sans les accessoires fournis avec le produit ou homologués par le Fabricant.
- Les pièces pour l'usure normale ou dommage d'utilisation : pneu, chambre à air, frein,...

Le client doit faire son affaire personnelle de la sauvegarde régulière des données contenues sur son disque dur ou dans la mémoire interne de son appareil, et ce avant tout dépôt.

Auchan ne peut être tenu pour responsable de la perte ou de la destruction de données stockées ni des dommages aux logiciels consécutifs notamment à une restauration ou une panne.

De même, Auchan n'est pas tenu de vérifier que les cartes SIM / SD soient bien retirées des produits retournés.

Les dispositions ci-dessus ne peuvent en aucun cas réduire ou supprimer : la garantie légale visée ci-dessus, et la garantie commerciale du constructeur, si elle existe (cf. bon de garantie).

DESCRIPCIÓN DEL CONTENIDO:

1. INSTRUCCIONES DE SEGURIDAD	P. 32
2. ESPECIFICACIONES TÉCNICAS	P. 37
2. USO ADECUADO DEL CONGELADOR	P. 37
3. MANTENIMIENTO DEL CONGELADOR	P. 42
4. RESOLUCIÓN DE PROBLEMAS	P. 43
5. GARANTÍAS	P. 44

ES

1. INSTRUCCIONES DE SEGURIDAD

1.1. ADVERTENCIA

Lea  antes de estas instrucciones antes de utilizar el producto. Conserve el manual a buen resguardo para post-consultas.

1. **Advertencia: riesgo de incendio/materiales inflamables.**
2. Este electrodoméstico está diseñado para usarse en aplicaciones domésticas y similares, como áreas de cocina para el personal en tiendas, oficinas y otros entornos de trabajo; casas rurales y por clientes en hoteles, moteles y otros entornos de tipo residencial; alojamientos de tipo cama y desayuno; catering y aplicaciones similares no minoristas.
3. Este aparato no ha sido diseñado para ser utilizado por personas mayores o niños con discapacidades físicas, sensoriales o mentales, o que no cuenten con la experiencia o los conocimientos necesarios, a menos que sean supervisados o hayan sido instruidos en el uso apropiado del aparato por una persona responsable de su seguridad.
4. Deberá supervisarse a los niños para asegurarse de que no jueguen con el aparato.
5. Si el cable de alimentación está dañado, deberá ser sustituido por el fabricante, su agente de servicio o personas cualificadas de forma similar para evitar cualquier peligro.
6. No almacene en este aparato sustancias explosivas, como botes de aerosol con propelente inflamable.
7. Desenchufe el aparato después del uso y antes de limpiarlo y llevar a cabo trabajos de mantenimiento.
8. **ADVERTENCIA:** Mantenga los orificios de ventilación de la carcasa del electrodoméstico o su estructura integrada libres de obstáculos.
9. **ADVERTENCIA:** No use dispositivos mecánicos u otros medios para acelerar el proceso de descongelación que no sean los recomendados por el fabricante.
10. **ADVERTENCIA:** No dañe el circuito del refrigerante.
11. **ADVERTENCIA:** No use electrodomésticos dentro de los compartimentos de almacenamiento para alimentos del aparato, a menos que estén recomendados por el fabricante.
12. **ADVERTENCIA:** Deseche el aparato de acuerdo con las normativas locales, ya que utiliza gas y refrigerante inflamables.
13. **ADVERTENCIA:** Cuando instale el aparato, asegúrese de que el cable de alimentación no se enganche ni se dañe.
14. **ADVERTENCIA:** No coloque tomas de corriente portátiles múltiples o fuentes de alimentación portátiles en la parte trasera del aparato.
15. **No use cables alargadores o adaptadores sin conexión a tierra (de dos clavijas).**
16. Peligro. Riesgo de que los niños queden atrapados. Antes de desechar su antiguo frigorífico o congelador:
 - Quitele las puertas.
 - Deje los estantes en su lugar para que los niños no puedan entrar fácilmente.
17. El aparato debe desconectarse de la fuente de alimentación eléctrica antes de instalar accesorios.
18. El refrigerante y el material espumante de ciclopentano utilizados para el aparato son inflamables. Por lo tanto, cuando se desguace el aparato, deberá mantenerse alejado de cualquier fuente de fuego y ser recuperado por una empresa de recuperación especial con la cualificación correspondiente, además de ser eliminado por combustión, para evitar daños al medio ambiente o cualquier otro perjuicio.
19. Es necesario que, en el caso de puertas o tapas equipadas con cerraduras y llaves, éstas se mantengan fuera del alcance de los niños y no en las proximidades del aparato, para evitar que los niños queden encerrados en su interior.
20. Para el estándar de la UE: Este aparato puede ser utilizado por niños a partir de 8 años y personas con discapacidades físicas, sensoriales o mentales con, o falta de experiencia y conocimientos, si se les ha dado supervisión o instrucción sobre el uso del aparato de una manera segura y entienden los peligros involucrados. Los niños no deben jugar con el aparato. Las tareas de limpieza y mantenimiento a cargo del usuario no podrán

ser realizadas por niños sin supervisión. Los niños de edades entre 3 y 8 años pueden introducir y sacar alimentos de los refrigeradores.

21. Siga estas instrucciones para evitar que se contaminen los alimentos:

- Si se deja la puerta abierta durante mucho tiempo puede producirse un aumento considerable de la temperatura en los compartimentos del aparato.
- Limpie regularmente las superficies que puedan entrar en contacto con los alimentos y los sistemas de drenaje accesibles.
- Limpie los depósitos de agua si no se han utilizado durante 48 h; purgue el sistema de agua conectado a un suministro de agua si no se ha extraído agua durante 5 días. (nota 1)
- Guarde la carne y el pescado crudos en recipientes adecuados en el aparato para que no goteen ni entren en contacto con otros alimentos.
- Los compartimentos para alimentos congelados de dos estrellas son adecuados para almacenar alimentos previamente congelados, para guardar o hacer helado y para hacer cubitos de hielo. (nota 2)
- Los compartimentos de una, dos y tres estrellas no son adecuados para congelar alimentos frescos. (nota 3)
- Aparatos que no tengan un compartimento de 4 estrellas: este aparato refrigerador no es adecuado para congelar alimentos. (nota 4)
- Si va a dejar el aparato vacío durante mucho tiempo, apáguelo, descongélelo, límpielo, séquelo y deje la puerta abierta para evitar la formación de moho en su interior.

Nota 1,2,3,4: Confirme si es aplicable dependiendo del tipo de compartimento de su producto.

22. Para aparatos independientes: este aparato no está previsto para usarse empotrado.

23. Cualquier reemplazo o mantenimiento de las lámparas LED debe ser realizado por el fabricante,



24. su agente de servicio o persona cualificada similar. (Consulte el capítulo 2.4 para el reemplazo de la lámpara)

25. **ADVERTENCIA:** Para evitar peligros relacionados con la inestabilidad del aparato, debe fijarse de acuerdo con las instrucciones.

26. **ADVERTENCIA :** Conéctese únicamente al suministro de agua potable. (Adecuado para una máquina para hacer helados)

27. Para evitar que un niño quede atrapado, manténgalo fuera del alcance de los niños y no cerca del congelador (o frigorífico). (Para productos con cerraduras).

1.2. SIGNIFICADO DE LOS SÍMBOLOS DE ADVERTENCIA DE SEGURIDAD

 Símbolos de prohibición	Los símbolos indican asuntos prohibidos. Esos comportamientos están prohibidos. El incumplimiento de las instrucciones puede provocar daños en el producto o poner en peligro la seguridad personal de los usuarios.
 Símbolos de advertencia	Los símbolos indican asuntos que deben seguirse. Esos comportamientos deben ejecutarse estrictamente de acuerdo con los requisitos de operación. El incumplimiento de las instrucciones puede provocar daños en el producto o poner en peligro la seguridad personal de los usuarios.
 Símbolos de nota	Los símbolos indican asuntos a los que hay que prestar atención. Estos comportamientos deben ser especialmente observados. Es necesario tomar las debidas precauciones o se producirán lesiones leves o moderadas o daños al producto.

Este manual contiene mucha información de seguridad importante que los usuarios deben observar.

1.3. ADVERTENCIAS RELACIONADAS CON LA ELECTRICIDAD

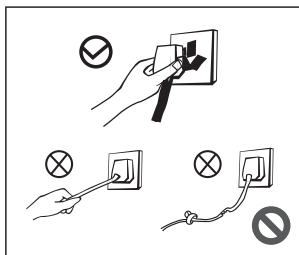

- No tire del cable de alimentación cuando tire del enchufe del congelador. Sujete firmemente el enchufe y sáquelo del enchufe directamente.
- No dañe el cable de alimentación en modo alguno para garantizar un uso seguro. No lo use cuando el cable de alimentación esté dañado o el enchufe esté desgastado.
- El cable de alimentación desgastado o dañado debe reemplazarse en centros de servicio autorizados por el fabricante.

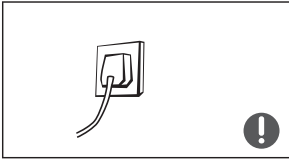

- El enchufe de alimentación debe estar firmemente en contacto con la toma de corriente o de lo contrario podrían producirse incendios. Asegúrese de que el electrodo de puesta a tierra de la toma de corriente esté equipado con una línea de puesta a tierra fiable.



- Cierre la válvula de la fuga de gas y luego abra las puertas y ventanas en caso de fuga de gas y otros gases inflamables. No desconecte el congelador y otros aparatos eléctricos ya que la chispa puede provocar un incendio.

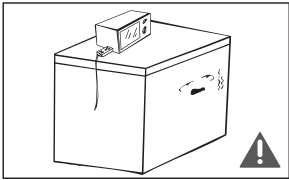

- Para garantizar la seguridad, no se recomienda colocar reguladores, ollas arroceras, hornos microondas y otros electrodomésticos encima del congelador. Al menos que hayan sido recomendados por el fabricante.

1.4. ADVERTENCIAS DE USO RELACIONADAS

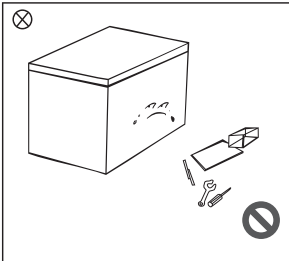

- No desmonte ni reconstruya arbitrariamente el congelador, ni dañe el circuito de refrigeración. El mantenimiento del aparato debe ser realizado por un especialista.
- **El cable de alimentación dañado debe ser reemplazado por el fabricante, su departamento de mantenimiento o personal profesional para evitar peligros.**

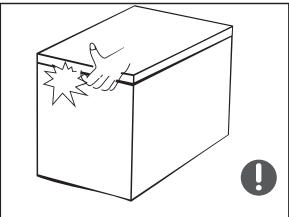

- Los espacios entre las puertas del congelador y entre las puertas y el cuerpo del congelador son pequeños. No debe poner la mano en estas áreas para evitar atraparse un dedo. Tenga cuidado al abrir la puerta del congelador para evitar la caída de artículos.
- No recoja alimentos o recipientes con las manos mojadas del compartimiento de congelación cuando el congelador esté funcionando, especialmente recipientes de metal, para evitar congelaciones.

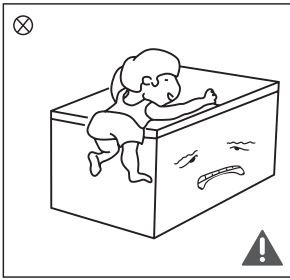

- No permita que los niños entren o se suban al congelador para evitar que queden atrapados en su interior o que sufran lesiones por la caída del congelador.
- No rocíe ni lave el congelador. No coloque el congelador en lugares húmedos que puedan salpicarse con agua para no afectar las propiedades de aislamiento eléctrico del congelador.

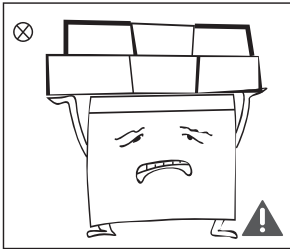

- No coloque objetos pesados en la parte superior del congelador ya que pueden caerse al abrir la puerta y causar lesiones accidentales.

1.5. ADVERTENCIAS RELACIONADAS CON LA COLOCACIÓN DE ARTÍCULOS

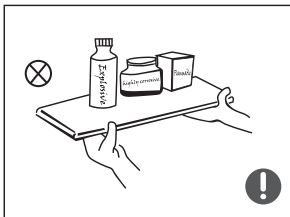

- No introduzca en el aparato objetos inflamables, explosivos, volátiles o muy corrosivos para evitar que se dañe o se produzca un incendio.
- Para evitar incendios, no coloque objetos inflamables cerca del congelador.

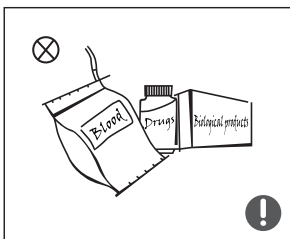

- El producto es un congelador doméstico y solo es adecuado para almacenar alimentos. Según las normativas nacionales, los congeladores domésticos no deben utilizarse para otros fines, como el almacenamiento de sangre, medicamentos o productos biológicos.

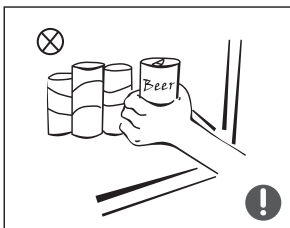

- No introduzca en el congelador objetos como botellas o recipientes sellados que contengan líquidos, por ejemplo, botellas de cerveza u otras bebidas, para evitar que estallen y se produzcan daños materiales.

1.6. ADVERTENCIAS DE ENERGÍA

1. Es posible que el congelador no funcione de manera constante cuando se lo coloca durante un período prolongado por debajo del extremo frío del rango de temperaturas para las que está diseñado el aparato congelador.
2. Las bebidas efervescentes no deben almacenarse en compartimentos o armarios congeladores de alimentos o en compartimentos o armarios de baja temperatura, y algunos productos como el agua helada no deben consumirse demasiado fríos.
3. No se debe exceder el tiempo de almacenamiento recomendado por los fabricantes de alimentos para cualquier tipo de alimento y, en particular, para los alimentos ultracongelados comercialmente en congeladores y compartimentos o armarios de almacenamiento de alimentos congelados.
4. Es necesario tomar precauciones para evitar un aumento indebido de la temperatura de los alimentos congelados mientras se descongela el aparato, como envolver los alimentos congelados en varias capas de papel periódico.
5. Un aumento de la temperatura de los alimentos congelados durante la descongelación manual, el mantenimiento o la limpieza podría acortar su vida útil.
6. En el caso de los aparatos cuyas puertas o tapas se puedan cerrar con llave, para evitar que los niños queden encerrados dentro del aparato, las llaves deben mantenerse fuera del alcance de los niños y no cerca del aparato.

1.7. ADVERTENCIAS RELACIONADAS CON LA ELIMINACIÓN



El refrigerante del congelador y los materiales de espuma de ciclopentano son materiales combustibles y los congeladores desechados deben aislarse de fuentes de fuego y no pueden quemarse. Entregue el congelador a empresas de reciclaje profesionales cualificadas para su procesamiento a fin de evitar daños al medioambiente u otros peligros.



Retire la puerta del congelador y los estantes, que deben colocarse correctamente, para evitar accidentes de niños que entren y jueguen en el congelador.



Eliminación correcta de este producto:

Esta marca indica que el producto no debe eliminarse junto con otros residuos domésticos. Para evitar posibles daños al medio ambiente o a la salud ocasionados por la eliminación incontrolada de desechos, recicle este producto de manera responsable con el fin de promover la reutilización sostenible de los materiales que lo componen. Para devolver el producto, use los sistemas de devolución y recogida o póngase en contacto con la tienda donde realizó la compra del producto. Ellos se encargarán del reciclado de este producto de una manera segura y ecológica.

2. ESPECIFICACIONES TÉCNICAS

Alimentación	220-240 V~, 50 Hz
Consumo anual de energía	229 kWh/año
Capacidad de almacenamiento	290 L
Clasificación climática	SN/NST/T
Dimensiones exteriores (An x P x Al)	1115*670*850 mm
Peso bruto	46 kg
Clase de protección	Clase 1

3. USO ADECUADO DEL CONGELADOR

3.1. NOMBRES DE COMPONENTES



(La imagen anterior solo es una referencia. La configuración real dependerá del producto en sí o de la declaración del distribuidor).

- La baja temperatura del congelador puede mantener los alimentos frescos durante mucho tiempo y se utiliza principalmente para almacenar alimentos congelados y hacer hielo.
- El congelador es adecuado para el almacenamiento de carne, pescado, gambas, repostería y otros alimentos que no se consumirán a corto plazo.
- No es adecuado almacenar recipientes embotellados o cerrados de líquidos durante mucho tiempo. Si desea almacenar recipientes embotellados o cerrados de líquidos, no deben estar cerca de la pared del congelador.
- Hay una cierta desviación entre la temperatura dentro de la caja y la temperatura de configuración real, lo que no afecta el uso normal.
- Tenga en cuenta que los alimentos deben consumirse antes de su tiempo de caducidad.
- La función de congelación rápida está diseñada para mantener la nutrición de los alimentos. Puede congelar rápidamente la comida en poco tiempo. Si es necesario congelar una gran cantidad de alimentos a la vez, se recomienda que los usuarios activen la función de congelación rápida con 5 horas de anticipación. En este caso, la velocidad de congelación del congelador aumenta y se pueden congelar alimentos rápidamente para mantener su nutrición de manera efectiva.
- Disponga los cajones, cubos, estantes y cestas según el plan de carga del manual de instrucciones para aprovechar al máximo el suministro de energía.
- Deben seguirse las instrucciones de uso, incluido el plan de carga, para conservar los alimentos en condiciones óptimas durante el mayor tiempo posible y evitar que se desperdicien.
- Compruebe los compartimentos incluidos en su aparato utilizando la hoja de información del producto adjunta a las instrucciones.
- Los alimentos deben almacenarse en lugares específicos y separados entre sí para evitar la contaminación cruzada.
- Para el compartimento de 0 estrellas o de fabricación de hielo, según el electrodoméstico:
 - Cubitos de hielo
 - Para los compartimentos con estrellas, según el aparato:
 - ^ * : Almacenamiento corto de alimentos congelados, hasta 2-3 días (No congelar en casa)
 - ^ ** : Almacenamiento medio de alimentos congelados, hasta 1 mes (Sin congelación en casa)
 - ^ *** : Almacenamiento prolongado de alimentos congelados, hasta 1 mes (Sin congelación doméstica)
 - ^ **** : Almacenamiento prolongado de alimentos congelados, hasta 1 año + Posibilidad de congelación en casa de 3 a 12 meses
- No exceda el tiempo de almacenamiento recomendado por el proveedor de los alimentos congelados almacenados en los compartimentos del congelador y en los compartimentos de almacenamiento de alimentos congelados.
- No guarde bebidas gaseosas en los compartimentos del congelador ni en los compartimentos de baja temperatura. Además, no consuma determinados productos, como sorbetes, cuando estén demasiado fríos.
- Cuando congele alimentos, no debe ponerlos en contacto directo con los que ya están almacenados.
- Si piensa congelar productos a diario, reduzca la cantidad a congelar.
- Las bandejas de hielo (cubiteras, bolsas de hielo, etc.) deben guardarse en el compartimento más frío para obtener resultados óptimos.
- Deje enfriar los alimentos a temperatura ambiente antes de introducirlos en el aparato. Los alimentos calientes aumentan el consumo de energía al difundir el calor.
- El ajuste de temperatura recomendado en cada compartimento se especifica en la hoja de información del producto adjunta a las instrucciones. Este ajuste debe respetarse para preservar los alimentos y las condiciones óptimas. -c
- Las temperaturas internas y el consumo de energía pueden verse afectados por factores como la ubicación del aparato a la temperatura ambiente, el grado de llenado y la frecuencia de apertura de la(s) puerta(s).
- El ajuste de cualquier dispositivo de control de temperatura puede necesitar ser cambiado para compensar estos factores.

- Ejemplos de ajuste del control de temperatura en función de la temperatura ambiente (°C): --b
- NORMAL ≈ +24°C (± 4°C): Habitación con calefacción normal como una cocina
- FRÍO ≈ 16°C (± 4°C): Habitación sin calefacción en invierno como un garaje en una región fría
- CALIENTE ≈ 32°C (± 4°C): Habitación sin aire acondicionado en verano en una región cálida
- Cualquier modificación de los ajustes de temperatura fuera del rango recomendado puede acortar la vida útil de los alimentos y dar lugar a unas condiciones de almacenamiento deficientes, lo que en última instancia podría hacer que sean no aptos para el consumo y provocar su desperdicio.
- Todos los modos, opciones y características especiales (ajuste de invierno, modo de congelación rápida, etc.) descritos en el manual de instrucciones pueden afectar a los ajustes de temperatura durante un periodo de tiempo definido o hasta que el usuario actúe. Tenga cuidado al utilizar estas funciones.
- Deben respetarse los requisitos de instalación de las instrucciones de funcionamiento:
 - Ubicación óptima
- No coloque el aparato bajo la luz directa del sol ni cerca de una fuente de calor como un horno, un microondas o un radiador.
- Deben evaluarse las dimensiones totales de funcionamiento. Para ello, compruebe las dimensiones y las distancias mínimas necesarias para abrir y cerrar el aparato. necesarias para abrir y cerrar la(s) puerta(s) del aparato.
- El aparato no debe instalarse detrás de una puerta cerrada, una puerta corredera o una puerta con una bisagra en el lado opuesto al del aparato que puedan impedir la apertura completa del aparato.
 - Nivelación
- No instale el aparato sobre una alfombra o un revestimiento de suelo similar.
- Las patas pueden incluir tornillos de ajuste o patas niveladoras para nivelar el aparato sobre una superficie irregular.
- - Conexión a la red eléctrica

3.2. SELECTOR DE TEMPERATURA

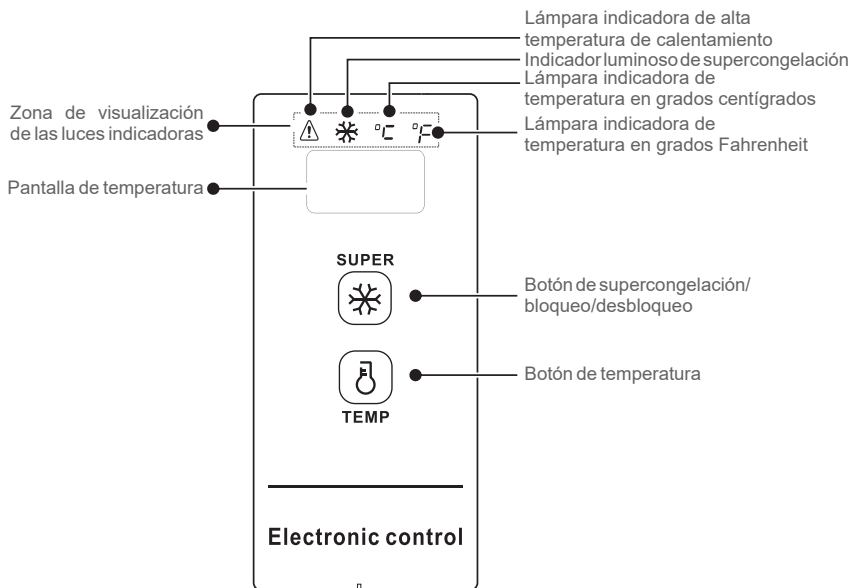

(La imagen anterior solo es una referencia. La configuración real dependerá del producto o de la declaración del distribuidor.)

Pantalla de control

- Cuando encienda el congelador, la pantalla de visualización se iluminará por 3 segundos y luego volverá a la pantalla de funcionamiento normal. La pantalla original iluminada deberá estar por debajo de -18 °C.
- Pantalla de funcionamiento normal: ① si no hay fallo, se mostrará la temperatura configurada o el modo de función. ② si hay alguna fallo, se mostrará el código de fallo.
- Mostrar la función de suspensión: la función de suspensión se abrirá de forma predeterminada después del encendido. Una vez se confirme la temperatura, la pantalla se apagará después de otros 30 segundos.

El modo de suspensión se puede cambiar mediante un botón combinado:

Presionando los botones "TEMP" y "SUPER" durante 5 segundos simultáneamente se muestra "ON" en la pantalla

de temperatura una vez para indicar que la función de suspensión está activada. Presionando los botones "TEMP" y "SUPER" durante 5 segundos simultáneamente se muestra "OF" en la pantalla de temperatura una vez para indicar que la función de suspensión está desactivada.

Control del funcionamiento:

- Activación de la función de suspensión. Después de confirmar la temperatura, la pantalla se apagará durante otros 30 segundos.
- Desactivación de la función de suspensión. Después de confirmar la temperatura, la pantalla no se apagará y seguirá encendida.

Bloqueo y desbloqueo

Después del encendido inicial, la llave está en estado de bloqueo por defecto. Es necesario poner en funcionamiento después de desbloquear.

- Bloqueo: después de pulsar el botón "SUPER" durante 3 segundos seguidos, la pantalla parpadeará una vez y la temperatura establecida tendrá efecto inmediatamente. Una vez que se entre en el estado de bloqueo, la pantalla no parpadeará. Después de 30 segundos de inactividad, también podría entrar en estado de bloqueo automático y la pantalla parpadeará una vez.
- Desbloqueo: después de presionar el botón "SUPER" durante 3 segundos seguidos, la pantalla parpadeará una vez para desbloquear. En el estado de bloqueo no se puede realizar ninguna función. Desbloquear primero.

Las diversas operaciones de botones siguientes se implementarán en estado de desbloqueo

Conversión de temperatura entre Fahrenheit y centígrados

Pulsando prolongadamente el botón "TEMP" por 3 segundos, se realiza la conversión de temperatura entre Fahrenheit y centígrados.

Cuando se muestra la temperatura en grados centígrados, se iluminará su lámpara indicadora. Cuando se muestre la temperatura en grados Fahrenheit, su lámpara indicadora en pantalla se iluminará.

Configuración de temperatura (para configuraciones de -30 °C/-22 °F, se recomienda una temperatura ambiente de 25 °C/77 °F o menos)

Presionando el botón "TEMP", la ventana de visualización mostrará la temperatura del aparato, presionando el botón "TEMP", la temperatura del aparato cambiará 1 grado Celsius/Fahrenheit con cada presión. El cambio de temperatura específico aparece de acuerdo con la siguiente imagen:

Alcance de ajuste de temperatura en grados centígrados:

→10°C → 9°C → 8°C → → 1°C → 0°C → -1°C → → -28°C → -29°C → -30°C

Alcance de ajuste de temperatura en grados Fahrenheit:

→50°F → 49°F → 48°F → → 33°F → 32°F → 31°F → → -20°F → -21°F → -22°F

Función de supercongelación

Entrar en la función de súpercongelación

- ① Presionando el botón "SUPER", la lámpara indicadora de supercongelación "SUPER" se iluminará.

Al configurar la temperatura en grados centígrados, se mostrará "-30" en la pantalla de temperatura. Si el compresor funciona continuamente, la luz indicadora de temperatura en grados centígrados "°C" se iluminará.

Al configurar la temperatura en grados Fahrenheit, se mostrará "-22" en la pantalla de temperatura. Si el compresor funciona continuamente, la luz indicadora de temperatura en grados Fahrenheit "°F" se iluminará.

Salir del modo de súpercongelación:

- ① Encendido después de un corte de energía.
- ② Funcionamiento continuo del compresor durante 24 horas;
- ③ Si se produce un fallo del sensor en el modo de supercongelación, puede salir de la supercongelación.
- ④ En el modo de supercongelación, puede salir del modo de supercongelación al volver a presionar el botón "SUPER".

Alarma de alta temperatura

La lámpara indicadora "  " estará iluminada para avisar de que la temperatura es alta.

Memoria de corte de energía

Durante un corte de energía, el estado operativo de fallo de energía repentina se bloqueará. Cuando se recupere la energía, la operación continuará de acuerdo con la configuración que había antes del corte energético.

La función de súpercongelación se cancelará después de un corte de energía.

ES

Código de fallo

Si ocurre un fallo, la pantalla mostrará los códigos de error correspondientes tal y como se indica en la siguiente tabla. El usuario deberá ponerse en contacto con un especialista que realizará las tareas de mantenimiento y asegurará el uso normal del congelador.

Código de fallo	E2
Descripción	Fallo del sensor de temperatura

3.3. COLOCACIÓN

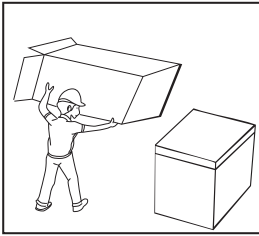

- Antes de usar el congelador, retire todos los materiales de embalaje, incluidos los cojines inferiores, las almohadillas de espuma y las cintas del interior del congelador. Retire la película protectora de la puerta y el cuerpo del congelador.

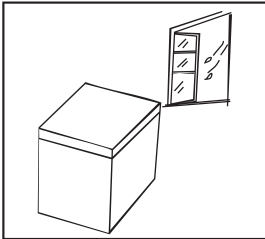

- El congelador debe colocarse en un lugar interior bien ventilado sobre un suelo llano y firme.

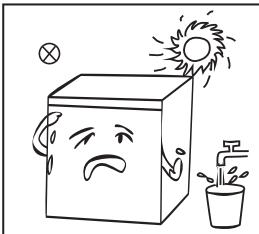

- Mantenga el producto alejado del calor y la luz directa del sol. No coloque el congelador en lugares húmedos o donde haya agua para evitar la oxidación o la reducción del efecto aislante.

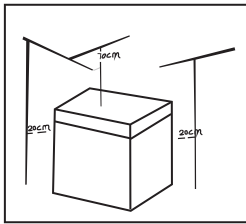

- El congelador debe tener un espacio superior a 70 cm en su parte de arriba y de más de 20 cm a los lados y parte posterior para facilitar la disipación del calor.

3.4. CAMBIO DE LA LUZ (OPCIONAL)

La sustitución o mantenimiento de las lámparas LED debe realizarlos el fabricante, su agente de servicio técnico o una persona con una cualificación similar.

(Lo anterior es solo una referencia. La configuración real dependerá del producto en sí o de la declaración del distribuidor).

3.5. MODO DE USO

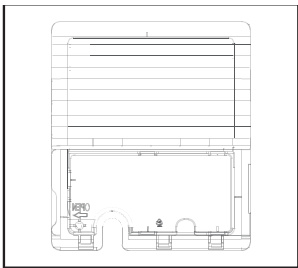

- Abra la placa de cubierta lateral con la herramienta.

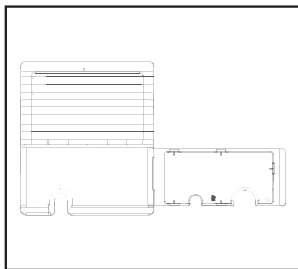

- Abra la placa de cubierta, extraiga el cable de alimentación y luego cubra la placa de cubierta.

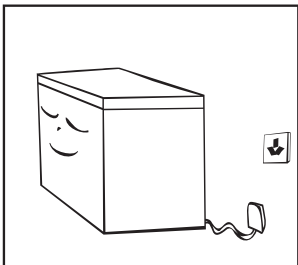

- Después del transporte, deje descansar el congelador durante más de 2 horas antes de encenderlo, de lo contrario, se reducirá la capacidad de refrigeración o se dañará el congelador.
- El congelador deberá funcionar de 2 a 3 horas antes de introducir alimentos frescos o congelados. En verano, déjelo funcionar durante más de 4 horas, ya que la temperatura ambiente es alta.
- Saque el enchufe en caso de corte de energía o antes de proceder a su limpieza. No conecte el congelador a la fuente de alimentación antes de cinco minutos para evitar daños en el compresor debido a arranques sucesivos.

(Lo anterior es solo una referencia. La configuración real dependerá del producto en sí o de la declaración del distribuidor).

3.6. CONSEJOS PARA AHORRAR ENERGÍA

- El aparato debe ubicarse en el área más fresca de la habitación, lejos de electrodomésticos que produzcan calor o conductos de calefacción, y fuera de la luz solar directa.
- Deje que los alimentos calientes se enfríen a temperatura ambiente antes de introducirlos en el aparato. Sobrecargar el aparato obliga al compresor a funcionar más tiempo. Si los alimentos se congelan demasiado despacio pueden perder calidad o estropearse.
- Asegúrese de envolver los alimentos correctamente y seque los recipientes antes de colocarlos en el congelador. Esto reduce la acumulación de hielo en el aparato.
- El cubo de almacenamiento del aparato no debe estar cubierto con papel de aluminio, papel encerado o toallas de papel. Los revestimientos interfieren con la circulación de aire frío, lo que hace que el aparato sea menos eficiente.
- Organice los alimentos y etiquételos para reducir las aperturas de la puerta y acortar el tiempo de búsqueda de artículos en el interior del aparato. Saque de una sola vez todos los artículos que necesite y cierre la puerta lo antes posible.

4. MANTENIMIENTO DEL CONGELADOR

4.1. LIMPIEZA

- El polvo acumulado detrás del congelador y en el suelo debe limpiarse siempre que sea necesario para mejorar el efecto de enfriamiento y el ahorro de energía.
- Revise la junta de la puerta con regularidad para asegurarse de que no haya residuos. Limpie la junta de la puerta con un paño suave humedecido con agua jabonosa o con detergente diluido.
- El interior del congelador debe limpiarse regularmente para evitar malos olores.
- Desconecte la alimentación antes de limpiarlo y retire todos los alimentos, cestas, recipientes, etc.
- Use un paño suave o una esponja para limpiar el interior del congelador con dos cucharadas de bicarbonato de sodio y un cuarto de agua tibia. Enjuague con agua y seque bien. Después de limpiar, abra la puerta y deje que se seque naturalmente antes de encender la alimentación.
- Para las áreas que son difíciles de limpiar en el congelador (como huecos o esquinas), se recomienda limpiarlas regularmente con un paño suave, un cepillo suave, etc. y cuando sea necesario, combinado con algunas herramientas auxiliares (como palos finos) para asegurar que no haya acumulación de contaminantes o bacterias en estas áreas.
- No use jabones, detergentes, limpiadores en aerosol, etc. para limpiar el interior de su congelador, ya que pueden crear olores o contaminación.
- Limpie las juntas con un paño suave humedecido con agua jabonosa o con detergente diluido. Seque con un paño suave o seque naturalmente.
- Limpie la superficie exterior del congelador con un paño suave humedecido con agua jabonosa, detergente, etc., y luego séquela.
- No utilice cepillos duros, estropajos de acero, cepillos de alambre, abrasivos (como dentífricos), disolventes orgánicos (como alcohol, acetona, aceite de plátano, etc.), agua hirviendo, ácidos o alcalinos, ya que pueden dañar la superficie y el interior del congelador. El agua hirviendo y los disolventes orgánicos, como el benceno, podrían deformar o dañar las piezas de plástico.
- No enjuague directamente con agua u otros líquidos durante la limpieza para evitar cortocircuitos o afectar el aislamiento eléctrico después de la inmersión.



Desenchufe el congelador antes de descongelarlo y limpiarlo.

4.2. DESCONGELACIÓN

- El congelador debe descongelarse manualmente.
- Desenchufe el congelador y abra la puerta. Retire los alimentos y el cesto antes de descongelar. Abra el orificio de salida y el orificio de vaciado (y coloque el recipiente de agua en el orificio de salida). La escarcha interior se derretirá naturalmente. Limpie el agua de descongelación con un paño seco y suave. Cuando la escarcha se ablande, se puede usar un raspador de hielo para acelerar el proceso de descongelación.
- Retire los alimentos y colóquelos en un lugar fresco a la hora de descongelar el aparato y antes de quitar los accesorios.



No se utilizarán otros dispositivos mecánicos u otros medios para acelerar excepto los recomendados

por el fabricante. No dañe el circuito del refrigerante.

4.3. PARADA DEL FUNCIONAMIENTO

- Fallo de energía: los alimentos se pueden conservar durante un par de horas incluso en verano en caso de fallo de energía; se recomienda reducir la frecuencia de apertura de la puerta y no introducir alimentos frescos en el congelador.
- Largo periodo de tiempo sin uso: Desenchufe el congelador que no se haya utilizado durante mucho tiempo para limpiarlo.
Mantenga la puerta abierta para evitar el mal olor.
- Desplazamiento: No voltee ni sacuda el congelador. El ángulo de transporte no puede ser superior a 45°. No sostenga por la puerta y la bisagra cuando mueva el aparato.



Se recomienda el funcionamiento continuo cuando se pone en marcha el congelador. No apague el congelador en circunstancias normales para no afectar su vida útil.

ES

5. RESOLUCIÓN DE PROBLEMAS

Los siguientes problemas son simples y pueden ser solucionados por el usuario. Llame al departamento de servicio posventa si los problemas no se resuelven.

No funciona	Si el congelador está enchufado y conectado a la corriente. Baja tensión. Si la perilla de control de temperatura está en el área de funcionamiento. Fallo de alimentación o activación del disyuntor.
Olor	Los alimentos olorosos deben envolverse bien. Los alimentos están podridos. Se debe limpiar el interior.
Funcionamiento del compresor por largo tiempo	Es normal que el congelador funcione durante más tiempo en verano cuando la temperatura ambiente es más alta. No ponga demasiada comida en el congelador a la vez. No ponga los alimentos hasta que se enfríen. Apertura frecuente de la puerta del congelador. Capa gruesa de escarcha (se necesita descongelar).
La luz no funciona	Compruebe si el congelador está conectado a la corriente o si la luz está dañada.
Las puertas no se pueden cerrar correctamente	La puerta del congelador está atascada por paquetes de comida. Demasiada comida. Congelador desequilibrado.
Ruidos fuertes	Compruebe si el suelo es plano y si la ubicación del congelador es estable. Verifique si los accesorios del congelador están bien colocados.
Dificultad transitoria en la apertura de la puerta	Después de la refrigeración, habrá una diferencia de presión entre el interior y el exterior del congelador que provocará una dificultad transitoria en la apertura de la puerta. Este es un fenómeno físico normal.
Sobrecalentamiento en la pared lateral	El recinto del congelador puede emitir calor durante el funcionamiento, especialmente en verano. Esto lo causa la radiación del condensador y es un fenómeno normal.
Condensación superficial	Condensación: el fenómeno de condensación se detectará en la superficie exterior y en los sellos de la puerta del congelador cuando la humedad ambiental sea alta. Este es un fenómeno normal y la condensación se puede limpiar con una toalla seca.
Sonido de flujo de aire Zumbido Repiqueteo	Los refrigerantes que circulan por los conductos producirán una serie de sonido, lo cual es normal y no afecta el efecto de enfriamiento. Se generará un zumbido al hacer funcionar el compresor, especialmente al encenderlo o apagarlo. La válvula solenoide o la válvula de conmutación eléctrica harán ruido, lo cual es un fenómeno normal y no afecta la operación.

Cuadro 1 Clases climáticas

Clase	Símbolo	Rango de temperatura ambiente °C
Moderada ampliada	SN	De +10 a +32
Moderada	N	De +16 a +32
Subtropical	ST	De +16 a +38
Tropical	T	De +16 a +43

Temperatura ampliada: Este aparato está destinado a ser utilizado a temperaturas ambiente comprendidas entre 10 °C y 32 °C.

Templado: Este aparato está destinado a ser utilizado a temperaturas ambiente comprendidas entre 16 °C y 32 °C.

Subtropical: Este aparato está destinado a ser utilizado a temperaturas ambiente comprendidas entre 16 °C y 38 °C.

Tropical: Este aparato está destinado a ser utilizado a temperaturas ambiente comprendidas entre 16 °C y 43 °C.

Especial para el nuevo estándar europeo

- Se pueden pedir las piezas de la siguiente tabla del canal

Pieza pedida	Proporcionado por	Tiempo mínimo requerido para la provisión
Termostatos	Personal de mantenimiento profesional	Al menos 7 años desde la salida al mercado del último modelo
Sensores de temperatura	Personal de mantenimiento profesional	Al menos 7 años desde la salida al mercado del último modelo
Placas de circuitos impresos	Personal de mantenimiento profesional	Al menos 7 años desde la salida al mercado del último modelo
Fuentes de luz	Personal de mantenimiento profesional	Al menos 7 años desde la salida al mercado del último modelo
Asas de las puertas	Personal de reparación profesional y usuarios finales	Al menos 7 años desde la salida al mercado del último modelo
Bisagras de las puertas	Personal de reparación profesional y usuarios finales	Al menos 7 años desde la salida al mercado del último modelo
Bandejas	Personal de reparación profesional y usuarios finales	Al menos 7 años desde la salida al mercado del último modelo
Cestas	Personal de reparación profesional y usuarios finales	Al menos 7 años desde la salida al mercado del último modelo
Juntas de las puertas	Personal de reparación profesional y usuarios finales	Al menos 10 años desde la salida al mercado del último modelo

- El período más corto para proporcionar piezas de repuesto posventa es de 15 días hábiles.
- La información del modelo y la identificación del modelo en la base de datos del producto se pueden obtener escaneando el enlace web en el código QR (si corresponde) en la etiqueta de eficiencia energética del producto.

6. GARANTÍAS

Garantías y límites de responsabilidad

Los productos están garantizados durante 36 meses a partir de la fecha de compra o de entrega en el domicilio del cliente. Dependiendo del país, esta garantía consiste en 24 a 36 meses de garantía legal de conformidad.

Para los países que gozan de una garantía legal de conformidad de 24 meses, al expirar esta garantía entra en vigor una garantía comercial complementaria de 12 meses.

Modalidades de aplicación de las garantías

Para la garantía legal de conformidad

Le invitamos a solicitar más información a su distribuidor y/o a consultar sus CGV (Condiciones Generales de Venta).

Para la garantía comercial

Para todos los países excepto Francia, le invitamos a devolver el producto a la recepción del lugar de venta con el resguardo de la compra (como el recibo), el producto y los accesorios suministrados con su embalaje original. Es importante indicar la fecha de compra, el modelo y el número de serie o IMEI (por lo general, esta información aparece en el producto, el embalaje o el resguardo de la compra). Debe devolver el producto con los accesorios necesarios para su correcto funcionamiento (alimentación, adaptador, etc.). En el caso de que la garantía cubra su reclamación, el servicio posventa podrá, dentro de los límites de la legislación local, sea:

- Reparar o reemplazar las piezas defectuosas.
- Cambiar el producto devuelto por uno que tenga, al menos, las mismas funciones y que sea equivalente en cuanto a sus prestaciones.
- Reembolsar el producto al precio de compra mencionado en el resguardo de la compra.

Los productos reparados o sustituidos pueden incluir componentes y equipos nuevos y/o reacondicionados.

Exclusiones de la garantía comercial:

- Los daños o problemas causados por una utilización incorrecta, un accidente, una alteración o conexión eléctrica de intensidad o tensión inadecuada.
- El uso o almacenamiento perjudicial para la buena conservación del aparato (oxidación, corrosión), uso de energía, empleo o instalación no conforme a las instrucciones del fabricante o negligencia o uso de periféricos, softwares o consumibles inadecuados.
- Uso profesional o colectivo, industrial o comercial del producto.
- Los productos modificados, aquellos cuyo precinto de garantía o número de serie hayan sido dañados, alterados, eliminados o estén oxidados.
- Las baterías reemplazables y los accesorios están garantizados por un período de 6 meses.
- El fallo de la batería debido a una carga demasiado prolongada o por no respetar las instrucciones de seguridad explicadas en el manual.
- Los daños estéticos, como los arañazos, abolladuras o deterioros de cualquier otro tipo
- Los daños causados por cualquier intervención que efectúe una persona no autorizada.
- Los fallos provocados por un desgaste normal o que se deban al envejecimiento normal del producto: Juntas, filtros, accesorios, cepillo y manguera de aspiradora, lámparas, bombillas de retroproyector, agitadores de lavadora, etc.
- Las actualizaciones del software que se deban a un cambio de parámetros de red.
- Los daños causados por elementos externos al aparato (cuerpos extraños, insectos, etc.).
- El contenido de los aparatos - congelador, lavadora, etc.- (comida, ropa, etc.)
- Los fallos del producto que se deban al uso de softwares de terceros para cambiar, adaptar o modificar el existente.
- Los fallos del producto que se deban a su uso sin los accesorios incluidos con el producto o autorizados por el fabricante.
- Las piezas debido al desgaste normal o daños por el uso: neumático, cámara de aire, freno, etc.

El cliente es responsable de hacer regularmente una copia de seguridad de los datos contenidos en su disco duro o en la memoria interna de su dispositivo antes de cualquier depósito. Alcampo no puede considerarse responsable de la pérdida o destrucción de los datos almacenados ni de los daños en el software que resulten, en particular, de un restablecimiento o una avería. Asimismo, Alcampo no está obligado a comprobar que las tarjetas SIM o SD hayan sido retiradas de los productos devueltos.

Las disposiciones anteriores no pueden reducir ni eliminar en modo alguno: la garantía legal mencionada anteriormente ni la garantía comercial del fabricante, si existiera (consultar el formulario de garantía).

ÍNDICE:

1. INSTRUÇÕES DE SEGURANÇA	P. 46
2. CARACTERÍSTICAS TÉCNICAS	P. 51
3. UTILIZAÇÃO ADEQUADA DO CONGELADOR	P. 51
4. MANUTENÇÃO DO CONGELADOR	P. 56
5. RESOLUÇÃO DE PROBLEMAS	P. 57
6. GARANTIAS	P. 58

PT

1. INSTRUÇÕES DE SEGURANÇA

1.1.





Por favor, leia cuidadosamente o manual antes da utilização. O manual deverá ser guardado para futuras referências.

- Aviso: Risco de fogo/materials inflamáveis.**
- Este aparelho foi criado apenas para uso doméstico e aplicações semelhantes, como: Áreas de cozinha para funcionários em lojas, escritórios e outros ambientes de trabalho; Casas de quinta e por clientes em hotéis, motéis e outros ambientes de tipo residencial, e aplicações de catering e outras semelhantes sem ser de retalho.
- Este aparelho não foi criado para ser utilizado por pessoas (incluindo crianças) com capacidades físicas, sensoriais ou mentais reduzidas, ou falta de experiência ou conhecimentos, exceto se forem supervisionadas ou se lhes forem dadas instruções em relação à unidade, por uma pessoa responsável pela sua segurança.
- As crianças devem ser supervisionadas, para se certificar de que não brincam com o aparelho.
- Se o fio da alimentação ficar danificado, deverá ser substituído pelo fabricante, o agente de reparação ou uma pessoa igualmente qualificada, de modo a evitar quaisquer perigos.
- Não guarde substâncias explosivas, como latas de aerossóis com um propulsor inflamável neste aparelho.
- O aparelho tem de ser desligado da alimentação antes de efetuar qualquer manutenção no mesmo.
- AVISO: Mantenha as aberturas de ventilação na estrutura do aparelho ou na estrutura incorporada sem obstruções.
- AVISO: Não use dispositivos mecânicos ou outros meios para acelerar o processo de descongelação para além dos recomendados pelo fabricante.
- AVISO: Não danifique o circuito refrigerador.
- AVISO: Não use aparelhos elétricos dentro dos compartimentos de armazenamento de alimentos do aparelho, a não ser que sejam do tipo recomendado pelo fabricante.
- AVISO: Elimine o frigorífico de acordo com os regulamentos locais, pois este usa gás inflamável e refrigerador.
- AVISO: Quando posicionar o aparelho, certifique-se de que o fio da alimentação não fica preso nem danificado.
- AVISO: Não use triplas nem extensões na parte traseira do aparelho.
- Não use extensões nem adaptadores que não tenham ligação à terra.
- Perigo: Risco de uma criança ficar presa. Antes de eliminar o seu frigorífico ou arca:
 - Retire as portas.
 - Deixe as prateleiras no respetivo lugar, de modo a que as crianças não consigam entrar facilmente.
- O frigorífico tem de ser desligado da alimentação antes de tentar instalar acessórios.
- Material de espuma refrigerador e ciclopentano usado no aparelho são inflamáveis. Assim, quando o frigorífico for eliminado, deverá ser mantido afastado de qualquer fonte de chamas e ser recuperado por uma empresa de recuperação especial com qualificações para além da eliminação por combustão, de modo a evitar danos no meio ambiente ou qualquer outro dano.
- Caso as portas ou tampas tenham de levar cadeados com chave, as chaves têm de ser mantidas fora do alcance das crianças e não perto do aparelho, para evitar que as crianças se tranquem no interior.
- Relativamente à norma UE: Este aparelho pode ser usado por crianças com mais de 8 anos de idade e pessoas com capacidades físicas, sensoriais ou mentais reduzidas, ou falta de experiência e conhecimentos, se forem supervisionadas e ensinadas quanto à utilização do aparelho de um modo seguro, e compreenderem os perigos envolvidos. As crianças não deverão brincar com o aparelho. A limpeza e manutenção não deverão ser feitas por crianças sem supervisão. Crianças dos 3 aos 8 anos de idade podem carregar e descarregar aparelhos de refrigeração.
- Para evitar a contaminação de alimentos, respeite as seguintes instruções:
 - Abrir a porta durante um longo período de tempo pode causar um aumento significativo da temperatura nos compartimentos do aparelho.
 - Limpe regularmente as superfícies que entram em contacto com os alimentos e os sistemas de drenagem acessíveis.
 - Limpe o depósito da água se não for usado durante 48 horas. Lave o sistema de água ligado à alimentação da água, caso este não tenha sido drenado durante 5 dias. (Nota 1)
 - Guarde a carne crua e o peixe em recipientes adequados no frigorífico, de modo a que não entrem em contacto nem pinguem para cima de outros alimentos.
 - Os compartimentos de alimentos congelados de duas estrelas são adequados para guardar alimentos pré-congelados, guardar ou fazer gelado e para fazer cubos de gelo. (Nota 2)
 - Os compartimentos de uma, duas e três estrelas não são adequados para congelar alimentos frescos. (Nota 3)
 - Relativamente a aparelhos sem o compartimento de 4 estrelas: Este frigorífico não é adequado para congelar alimentos. (Nota 4)
 - Se o aparelho de refrigeração for deixado vazio durante longos períodos de tempo, desligue-o, descongele-o, limpe-o, seque-o e deixe a porta aberta, para evitar o aparecimento de mofo dentro do aparelho.

Nota 1, 2, 3, 4: Confirme se este aparelho se encontra de acordo com o tipo de compartimento do seu produto.

22. Para aparelhos independentes: Este frigorífico não foi criado para ser usado encastrado.
23. Qualquer substituição ou manutenção das luzes LED tem de ser efetuada pelo fabricante,
24. agente de reparação ou por uma pessoa igualmente qualificada. (Consulte o capítulo 2.4 quanto à substituição da lâmpada)
25. AVISO: Para evitar um perigo devido à instabilidade do aparelho, tem de ser fixado de acordo com as instruções.
26. AVISO: Ligue apenas ao abastecimento de água potável. (adequado para máquina de fazer gelo)
27. Para evitar que uma criança fique presa, mantenha fora do alcance das crianças e não perto do congelador (ou frigorífico). (adequado para produtos com trinco)

1.2. SIGNIFICADO DOS SÍMBOLOS DE AVISO DE SEGURANÇA

 <p>Símbolos de proibição</p>	<p>Os símbolos indicam situações proibitivas e comportamentos proibidos. Não seguir as instruções pode dar origem a danos no produto ou perigos de segurança para os utilizadores.</p>
 <p>Símbolos de aviso</p>	<p>Os símbolos indicam situações que têm de ser seguidas, e cujos comportamentos têm de ser estritamente executados em linha com os requisitos de utilização. Não seguir as instruções pode dar origem a danos no produto ou perigos de segurança para os utilizadores.</p>
 <p>Símbolos de notas</p>	<p>Os símbolos indicam situações em que se tem de prestar atenção, e cujos comportamentos deverão ser tidos especialmente em conta. São necessárias as devidas precauções ou poderá haver o risco de ferimentos pequenos ou moderados, ou danos no produto.</p>

PT

Este manual contém imensa informação importante de segurança que deverá ser seguida pelos utilizadores.

1.3. AVISOS RELACIONADOS COM A ELETRICIDADE

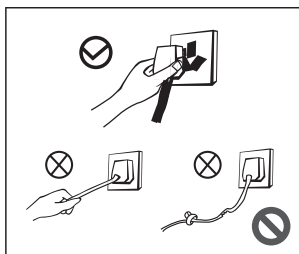

- Não puxe pelo fio da alimentação quando retirar a ficha da tomada. Segure firmemente a ficha e retire-a diretamente da tomada.
- Não danifique o fio da alimentação, seja em que situação for, para garantir uma utilização segura. Não use se o fio da alimentação estiver danificado.
- Um fio da alimentação danificado ou gasto deverá ser substituído em locais de manutenção autorizados pelo fabricante.

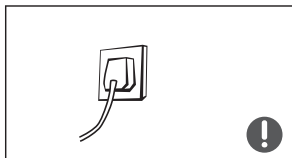

- A ficha da alimentação deverá ser completamente inserida na tomada, caso contrário, pode causar um incêndio. Certifique-se de que a tomada está ligada à terra.

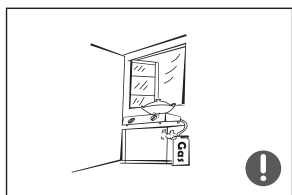

- Desligue a válvula do gás que está a verter e abra as portas e janelas no caso de fuga de gás ou de outros gases inflamáveis. Não retire a ficha da tomada de quaisquer eletrodomésticos, pois uma faísca pode causar um incêndio.

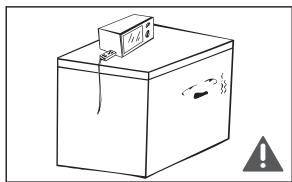

- Para garantir a segurança, não recomendamos que coloque reguladores, painéis para cozinhar arroz, micro-ondas e outros aparelhos em cima do congelador, a não ser que sejam recomendados pelo fabricante.

PT

1.4. AVISOS DE UTILIZAÇÃO

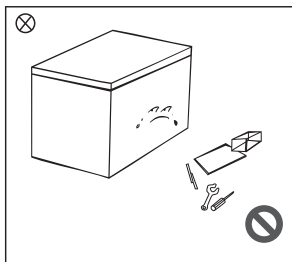

- Não desmonte arbitrariamente nem volte a montar o congelador. Não danifique o circuito refrigerador. A manutenção do aparelho **tem de ser feita por um especialista.**
- O fio da alimentação danificado tem de ser substituído pelo fabricante, o seu departamento de manutenção ou uma pessoa igualmente qualificada, de modo a evitar quaisquer perigos.

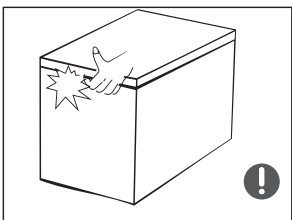

- Os espaços entre as portas do congelador e as portas e a estrutura do congelador são pequenos. Tenha o cuidado de não colocar a mão nestas áreas para evitar apertões nos dedos. Abra gentilmente a porta do congelador, para evitar que os artigos caiam.
- Não recolha alimentos ou recipientes com as mãos molhadas na câmara congeladora quando o congelador estiver a funcionar, especialmente recipientes metálicos, para evitar queimaduras associadas ao gelo.

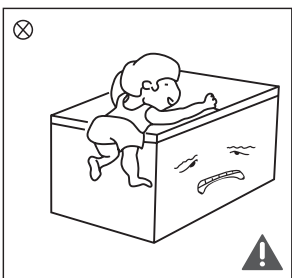

- Não permita que crianças entrem ou subam para cima do congelador, para evitar que as crianças fiquem presas no congelador ou que se magoem ao cair do congelador.
- Não pulverize nem lave o congelador. Não coloque o congelador em locais húmidos onde possa ser borrifado facilmente por água, para não afetar as propriedades de isolamento elétrico do congelador.

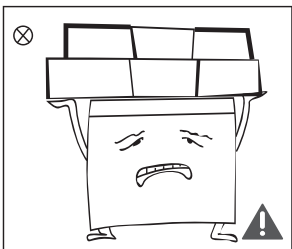

- Não coloque objetos pesados em cima do congelador, tendo em conta que os objetos podem cair quando abre a porta, o que pode dar origem a ferimentos acidentais.

1.5. AVISOS RELACIONADOS COM A COLOCAÇÃO DOS ARTIGOS

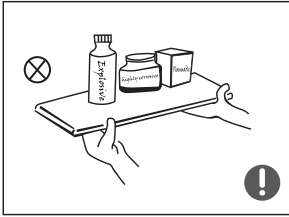

- Não coloque artigos inflamáveis, explosivos, voláteis ou altamente corrosivos dentro do congelador, para evitar danos no produto ou fogos.
- Não coloque artigos inflamáveis perto do congelador, para evitar fogos.

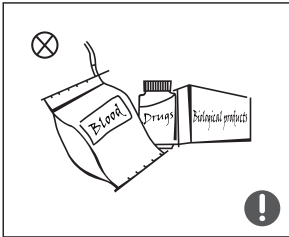

- Este produto é um congelador doméstico e deverá ser usado apenas para guardar alimentos. De acordo com as normas nacionais, os congeladores domésticos não deverão ser usados com outros intuitos, como o armazenamento de sangue, drogas ou produtos biológicos.

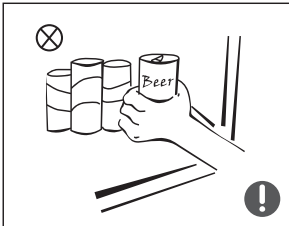

- Não coloque artigos, como recipientes engarrafados ou selados com líquidos, como cervejas outras bebidas, no congelador, para evitar que estes rebentem ou deem origem a outros danos.

1.6. AVISOS RELATIVOS À ENERGIA

1. O congelador pode não funcionar consistentemente quando se encontrar durante um longo período de tempo abaixo da extremidade fria da temperatura para a qual o congelador foi criado.
2. Bebidas efervescentes não deverão ser guardadas nos compartimentos de congelação de alimentos ou em compartimentos com baixas temperaturas. Alguns produtos não deverão ser consumidos demasiado frios.
3. Não exceda o tempo de armazenamento recomendado pelos fabricantes dos alimentos, especialmente alimentos de congelamento rápido disponíveis comercialmente nos compartimentos de armazenamento do congelador.
4. Tome as precauções necessárias para evitar uma subida da temperatura dos alimentos congelados enquanto descongela o aparelho refrigerador, como envolvendo os alimentos congelados em várias camadas de jornal.
5. Um aumento da temperatura do alimento congelado durante um descongelamento manual, manutenção ou limpeza podem encurtar o tempo de armazenamento.
6. Caso as portas ou tampas tenham de levar cadeados com chave, as chaves têm de ser mantidas fora do alcance das crianças e não perto do congelador, para evitar que as crianças se tranquem no interior.

1.7. AVISOS RELACIONADOS COM A ELIMINAÇÃO



Os materiais de espuma refrigeradores e ciclopentano são materiais combustíveis, e os congeladores eliminados deverão ser afastados de fontes de calor e não podem ser incinerados. Por favor, entregue o congelador em empresas de reciclagem profissionais para efetuar o processamento, para evitar danos para o ambiente ou outros perigos.



Por favor, retire a porta do congelador e prateleiras, que deverão ser devidamente colocadas, para evitar acidentes devido ao facto de as crianças entrarem no congelador ou brincarem com ele.



Eliminação correta deste produto:

Esta marca indica que este produto não deverá ser eliminado juntamente com o lixo doméstico comum. Para prevenir danos no ambiente ou na saúde humana devido à eliminação descontrolada do lixo, recicle para promover a reutilização sustentada de recursos materiais. Para devolver o seu aparelho usado, use sistemas de devolução e de recolha, ou contacte o seu revendedor onde adquiriu o produto. Eles podem recolher este produto para proceder à reciclagem de um modo amigo do ambiente.

PT

2. CARACTERÍSTICAS TÉCNICAS

Alimentação	220-240 V~, 50 Hz
Consumo anual de energia	229 kWh/ano
Capacidade de armazenamento	290 L
Classificação climática	SN/N/ST/T
Dimensões exteriores (LxPxA)	1115*670*850 mm
Peso bruto	46 kg
Classe de proteção	Classe I

3. UTILIZAÇÃO ADEQUADA DO CONGELADOR

3.1. NOMES DOS COMPONENTES



(A imagem apresentada acima serve apenas de referência. A configuração atual depende do produto ou

declaração do distribuidor.)

- A baixa temperatura do congelador pode manter os alimentos frescos durante um longo período de tempo, e é principalmente usado para guardar alimentos congelados e para fazer gelo.
- O congelador é adequado para armazenar carne, peixe, mariscos, pastelaria e outros alimentos que não sejam consumidos a curto prazo.
- Não é adequado para armazenar recipientes engarrafados ou fechados de líquidos durante um longo período de tempo. Se quiser guardar recipientes engarrafados ou fechados com líquidos, estes artigos não deverão ficar perto das paredes do congelador.
- Existe um certo desvio entre a temperatura no interior do aparelho e a temperatura real, o que não afeta a utilização normal.
- Tenha em conta que os alimentos deverão ser consumidos dentro do espaço de tempo de armazenamento.
- A função de congelação rápida foi criada para manter os nutrientes dos alimentos. Esta pode congelar rapidamente os alimentos. Se precisar de congelar uma grande quantidade de alimentos de uma só vez, recomendamos que os utilizadores liguem a função de congelação rápida com 5 horas de antecedência. Neste caso, a velocidade de congelação do congelador aumenta. Este pode congelar rapidamente os alimentos e manter de forma eficaz os nutrientes dos alimentos.
- Disponha as gavetas, compartimentos, prateleiras e cestos de acordo com o plano de carga nas instruções de funcionamento, para usar da forma mais eficiente a energia.
- As instruções de utilização, incluindo o plano de carga, têm de ser seguidas, para preservar os alimentos em condições ótimas durante o máximo de tempo possível, e para evitar o desperdício de alimentos.
- Verifique os compartimentos incluídos no seu aparelho, usando a folha de informação sobre o produto anexada às instruções.
- Os alimentos deverão ser guardados nos locais específicos e separados uns dos outros, para evitar a contaminação cruzada.
- Para o compartimento de 0 estrelas ou do gelo, dependendo do aparelho:
 - - Cubos de gelo
 - Para compartimentos com estrelas, dependendo do aparelho:
 - - *: Pequeno armazenamento de alimentos congelados, até 2-3 dias (Sem congelar em casa)
 - - **: Armazenamento médio de alimentos congelados, até 1 mês (Sem congelar em casa)
 - - ***: Armazenamento prolongado de alimentos congelados, até 1 mês (Sem congelar em casa)
 - - ****: Armazenamento prolongado de alimentos congelados, até 1 ano + possibilidade de congelar em casa de 3 a 12 meses
- Não exceda o tempo de armazenamento recomendado pelo fornecedor do alimento congelado nos compartimentos do congelador e compartimentos de armazenamento de alimentos congelados.
- Não armazene bebidas com gás nos compartimentos do congelador nem nos compartimentos de baixas temperaturas. Não consuma alguns produtos, como sorvetes, quando estiverem muito frios.
- Quando congelar alimentos, estes não podem ser colocados em contacto direto com os alimentos que já estejam armazenados.
- Se planejar congelar artigos diariamente, reduza a quantidade a ser congelada.
- As bandejas do gelo (bandejas dos cubos de gelo, sacos de gelo, etc.) têm de ser armazenadas no compartimento mais frio, para resultados ótimos.
- Deixe os alimentos arrefecerem até à temperatura ambiente antes de os colocar no aparelho. Os alimentos quentes aumentam o consumo de energia difundindo calor.
- A temperatura recomendada em cada compartimento é especificada na folha de informação sobre o produto anexada às instruções. Esta definição tem de ser tida em conta, de modo a preservar os alimentos e as condições ótimas.
- As temperaturas internas e consumo de energia podem ser afetados por fatores como o local do aparelho frigorífico, a temperatura ambiente, a quantidade de artigos no interior e a frequência com que as portas são abertas.
- As definições de qualquer dispositivo de controlo da temperatura poderão ter de ser alteradas para compensar estes fatores.
- Exemplos de uma divisão para ajustar o controlo da temperatura de acordo com a temperatura ambiente (°C):
 - - NORMAL $\approx +24$ °C (± 4 °C): Sala com aquecimento normal, como uma cozinha
 - - FRIO ≈ 16 °C (± 4 °C): Divisão não aquecida durante o inverno, como uma garagem numa região fria
 - - QUENTE ≈ 32 °C (± 4 °C): Divisão sem ar condicionado no verão numa região quente
- Qualquer modificação das definições da temperatura fora do raio recomendado pode encurtar o tempo de vida do alimento e dar origem a fracas condições de armazenamento, o que poderá torná-lo impróprio para consumo e dar origem a desperdício alimentar.
- Quaisquer modos, opções e características especiais (definição de inverno, modo de congelação rápida, etc.) descritos nas instruções de funcionamento podem afetar as definições da temperatura para um certo período de tempo ou até que o utilizador tome medidas. Tenha cuidado quando usar estas funcionalidades.
- Deverá ter em conta os requisitos de instalação nas instruções de funcionamento:
 - - Localização ótima
- Não coloque o aparelho exposto à luz direta do Sol ou perto de uma fonte de calor, como um forno, micro-ondas ou radiador.
- As dimensões gerais de funcionamento têm de ser avaliadas. Isto é feito verificando as dimensões, bem como os espaços mínimos necessários para abrir e fechar as portas do aparelho.

PT

- O aparelho não pode ser instalado atrás de uma porta que possa ser trancada, uma porta deslizante ou uma porta com uma dobradiça no lado oposto ao do aparelho, evitando assim que o aparelho se possa abrir por completo.
- - Nivelamento
- Não instale o aparelho numa carpete ou cobertura semelhante do piso.
- Os pés podem incluir parafusos de ajuste ou pés niveladores para nivelar a unidade numa superfície desnivelada.
- - Ligação à alimentação

3.2. CONTROLO DA TEMPERATURA

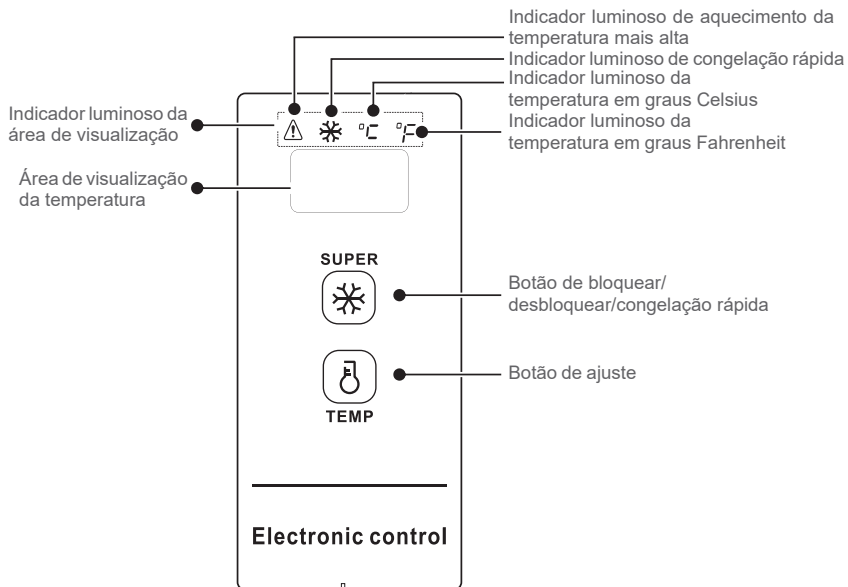

(A imagem apresentada acima serve apenas de referência. A configuração atual depende do produto ou declaração do distribuidor)

Controlo de visualização

- Quando liga o congelador, a janela de visualização permanece ligada durante 3 segundos e depois entra na visualização de funcionamento normal. O visor original apresentará uma temperatura de -18°C .
- Visualização do funcionamento normal: ① Se não houver qualquer falha, a temperatura definida ou função serão apresentados; ② Se houver uma falha, será apresentado o código da falha;
- Função de adormecer: A função de adormecer é ativada por definição após ligar à eletricidade e a temperatura ser confirmada. A apresentação é desligada passados mais 30 segundos.

O modo de adormecer pode ser ativado através da utilização de uma combinação de botões:

Ao premir em simultâneo os botões "TEMP" e "SUPER" durante 5 segundos, quando "ON" for apresentado na área de visualização da temperatura, significa que a função de adormecer foi ativada.

Ao premir em simultâneo os botões "TEMP" e "SUPER" durante 5 segundos, quando "OF" for apresentado na área de visualização da temperatura, significa que a função de adormecer foi desativada.

Controlo do funcionamento:

- Inicie a função de adormecer. Após a confirmação da temperatura para o ajuste, a área de visualização apaga-se durante mais 30 segundos.
- Feche a função de adormecer. Após a confirmação da temperatura para o ajuste, a área de visualização

não se apaga e permanece ligada.

Bloquear e desbloquear

Após ligar à alimentação, o botão entra no estado de bloqueado por definição. Só o pode utilizar após desbloquear.

- Bloquear: Após premir continuamente o botão  durante 3 segundos, a área de visualização pisca

uma vez e a temperatura definida entra em efeito imediatamente. Após entrar no estado de bloqueado, a área de visualização deixa de piscar. Quando não premir qualquer botão no espaço de 30 segundos, também pode entrar no estado bloqueado e a área de visualização pisca uma vez.

- Desbloquear: Após manter premido o botão  durante 3 segundos, a área de visualização pisca uma

vez para desbloquear. No estado bloqueado, tem de utilizar o botão após desbloquear.

As várias operações dos botões seguintes deverão ser feitas no estado desbloqueado.

Conversão da temperatura em graus Fahrenheit e Celsius

Ao manter premido o botão  durante 3 segundos, pode alternar entre apresentação da temperatura em

graus Fahrenheit e Celsius. Quando os graus Celsius são apresentados, o indicador luminoso da temperatura em graus Celsius acende. Quando os graus Fahrenheit são apresentados, o indicador luminoso da temperatura em graus Fahrenheit acende.

Definição da temperatura (para definir -30 °C / -22 °F, recomendamos uma temperatura ambiente de 25 °C / 77 °F ou menos).

Ao premir o botão , o visor apresenta a temperatura do frigorífico.

Ao premir o botão , a temperatura do frigorífico muda 1 grau Celsius/Fahrenheit.

A alteração da temperatura específica alterna de acordo com a imagem apresentada abaixo:

Âmbito da definição da temperatura em graus Celsius:



→ 10°C → 9°C → 8°C → → 1°C → 0°C → -1°C → → -28°C → -29°C → -30°C

Âmbito da definição da temperatura em graus Fahrenheit:

→ 50°F → 49°F → 48°F → → 33°F → 32°F → 31°F → → -20°F → -21°F → -22°F

Função de congelação rápida

Entrar na congelação rápida:

- ① Ao premir o botão , o indicador luminoso de congelação rápida  acende.

Quando definir a temperatura em graus Celsius, "-30" é apresentado na área de visualização da temperatura. Se o compressor continuar a funcionar continuamente, o indicador luminoso da temperatura em graus Celsius 

permanece ligado.

Quando definir a temperatura em graus Fahrenheit, "-22" é apresentado na área de visualização da temperatura. Se o compressor continuar a funcionar continuamente, o indicador luminoso da temperatura em graus Fahrenheit  permanece ligado.

Sair da congelação rápida:

- ① **Ligar após falha de eletricidade;**
- ② Funcionamento contínuo do compressor durante 24 horas;
- ③ Se o sensor falhar no modo de congelação rápida, pode sair da congelação rápida;
- ④ No modo de congelação rápida, pode sair deste modo voltando a premir o botão .

Alarme de temperatura alta

O indicador luminoso  acende para o alarme de temperatura alta.

Memória com falha de eletricidade

Durante uma falha de eletricidade, o estado de funcionamento é memorizado e, quando a eletricidade voltar, o funcionamento continua de acordo com as definições existentes antes da falha de eletricidade. A função de congelação rápida é desativada após uma falha de eletricidade.

Código de falha

Se ocorrer uma falha, o visor apresenta o respetivo código de erro, conforme apresentado na tabela abaixo. O utilizador deverá contactar um especialista para proceder à manutenção, para se certificar de que o congelador continua a funcionar normalmente.

Código de falha	E2
Descrição	Falha do sensor da temperatura

3.3. COLOCAÇÃO

PT

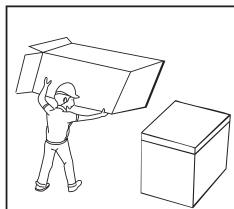

- Antes de usar o congelador, retire todos os materiais de empacotamento, incluindo as almofadas inferiores e as espumas e fitas no interior do congelador, rasgue a película protetora na porta e na estrutura do congelador.

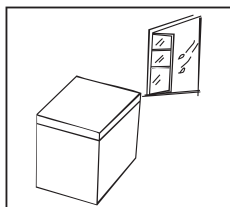

- O congelador deverá ser colocado num local bem ventilado no interior, o piso deverá ser plano e resistente.

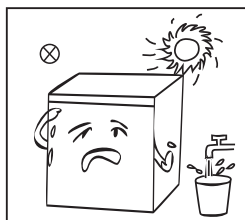

- Mantenha afastado do calor e da luz direta do Sol. Não coloque o congelador em locais húmidos ou molhados, para evitar o aparecimento de ferrugem ou a redução do efeito de isolamento.

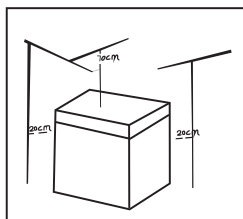

- O espaço superior do congelador deverá ser superior a 70 cm e as distâncias em ambos os lados e na parte traseira deverá ser superior a 20 cm para facilitar a dissipação do calor.

3.4. MUDANÇA DA LÂMPADA (OPCIONAL)

Qualquer substituição ou manutenção das luzes LED tem de ser efetuada pelo fabricante, agente de reparação ou por uma pessoa igualmente qualificada.

(O apresentado acima serve apenas de referência. A configuração atual depende do produto ou declaração do distribuidor.)

3.5. COMEÇAR A UTILIZAÇÃO

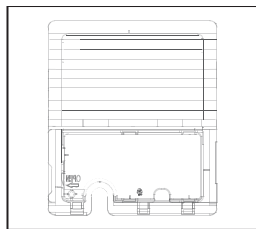

- Abra a placa da cobertura a partir da parte lateral com a ferramenta.

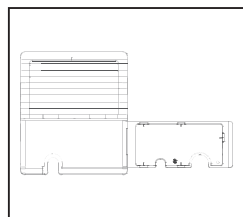

- Abra a placa da cobertura, retire o fio da alimentação e depois cubra a placa da cobertura.

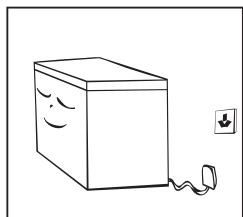

- Após o transporte, deixe o congelador assentar durante mais de 2 horas antes de o ligar à alimentação, caso contrário, pode dar origem a uma diminuição da capacidade de arrefecimento ou danos no congelador.
- O congelador deverá funcionar durante 2 a 3 horas antes de inserir alimentos frescos ou congelados. O congelador deverá funcionar durante mais de 4 horas no verão, tendo em conta o facto de a temperatura ambiente ser alta.
- Retire a ficha da tomada no caso de falha de electricidade ou quando proceder à limpeza. Não volte a ligar o congelador à alimentação no espaço de 5 minutos, para evitar danos no compressor devido a arranques sucessivos.

(O apresentado acima serve apenas de referência. A configuração atual depende do produto ou declaração do distribuidor.)

3.6. DICAS PARA POUPAR ENERGIA

- O aparelho deverá ficar na área mais fresca da divisão, afastado de aparelhos que produzam calor ou condutas de aquecimento, ou da luz direta do Sol.
- Deixe os alimentos quentes arrefecerem até à temperatura ambiente antes de os colocar no aparelho. Não sobrecarregue o aparelho, pois isso obriga o compressor a trabalhar durante mais tempo. Os alimentos que congelam muito lentamente podem perder qualidade ou ficar estragados.
- Certifique-se de que embrulha corretamente os alimentos, e que seca bem os recipientes antes de os colocar dentro do aparelho. Isto elimina o aparecimento de gelo dentro do aparelho.
- O recipiente de arrumação do aparelho não deverá ficar alinhado com película de alumínio, papel de cera ou papel de cozinha. As coberturas interferem com a circulação de ar frio, tornando o aparelho menos eficiente.
- Organize e coloque etiquetas nos alimentos para reduzir as aberturas da porta ou procura longas. Retire quaisquer artigos de que necessite todos de uma vez e feche a porta o mais depressa possível.

4. MANUTENÇÃO DO CONGELADOR

4.1. LIMPEZA

- O pó por detrás do congelador e no chão deverá ser limpo para melhorar o efeito de refrigeração e para uma poupança de energia.
- Verifique regularmente a junta da porta para se certificar de que não existem resíduos. Limpe a junta da porta com um pano suave ligeiramente embebido em água ou em detergente suave.
- O interior do congelador deverá ser limpo regularmente para evitar odores.
- Desligue a alimentação antes de proceder à limpeza. Retire todos os alimentos,



cesto, recipiente, etc.

- Use um pano suave ou esponja para limpar o interior do congelador, usando duas colheres de sopa de bicarbonato de sódio e um quarto de água quente. Depois, passe por água e seque bem. Após a limpeza, abra a porta e deixe secar naturalmente antes de ligar a energia.
- Para áreas difíceis de limpar no congelador, como espaços estreitos e cantos, passe regularmente com um trapo suave, escova suave, etc., e, quando necessário, combine estas ferramentas com uma ferramenta auxiliar, como um pau fino, para se certificar de que nenhum contaminante ou bactérias se acumulam nestas áreas.
- Não use sabão, detergente, produtos de limpeza em spray, etc., para limpar o interior do congelador, pois estes podem criar odores ou contaminação.
- Limpe os cestos com um pano suave ligeiramente embebido em água ou em detergente suave. Seque com um pano suave ou deixe secar ao ar.
- Passe a superfície exterior do congelador com um pano suave ligeiramente embebido em água e detergente, e depois seque a superfície.
- Não use escovas duras, escovas de aço, abrasivos (como pasta de dentes), solventes orgânicos (como álcool, acetona, óleo de banana...), água a ferver, artigos ácidos ou alcalinos que possam danificar as superfícies e o interior do frigorífico. A água a ferver e os solventes orgânicos, como o benzeno, podem deformar ou danificar as peças de plástico.
- Não passe diretamente por água ou outros líquidos durante a limpeza, para evitar um curto-circuito ou afetar o isolamento elétrico após a imersão.



Desligue o congelador da alimentação para proceder à descongelação ou limpeza.

4.2. DESCONGELAR

- O congelador deverá ser descongelado manualmente.
- Desligue o congelador da alimentação e abra a porta. Retire os alimentos e os cestos antes de proceder à descongelação. Abra o orifício do fluxo de saída e de drenagem (e coloque um recipiente da água no orifício do fluxo de saída). O gelo no interior derrete naturalmente. Limpe a água com um pano suave e seco. Quando o gelo suaviza, pode usar um raspador de gelo para acelerar o processo de descongelação.
- Retire os alimentos e coloque num local fresco quando descongelar antes de retirar os acessórios.



Outros dispositivos mecânicos ou outros meios não deverão ser usados para acelerar o processo, exceto os recomendados pelo fabricante. Não danifique o circuito refrigerador.

4.3. PARE DE USAR

- Falha de eletricidade: Os alimentos podem ser preservados durante algumas horas, mesmo no verão, no caso de falha de eletricidade. Recomendamos que reduza a frequência com que abre a porta e não coloque alimentos frescos no congelador.
- Não utilização prolongada: Desligue o congelador da alimentação se não o usar durante um longo período de tempo, para depois proceder à limpeza. Mantenha a porta aberta para evitar maus odores.
- Mover: Não vire o congelador nem o faça vibrar. O ângulo de transporte não pode ser superior a 45°. Não segure a porta nem a dobradiça quando mover esta unidade.



Recomendamos um funcionamento contínuo quando ligar o congelador. Não desligue o congelador em circunstâncias normais, para não afetar o tempo de vida útil do congelador.

5. RESOLUÇÃO DE PROBLEMAS

Os seguintes problemas simples podem ser resolvidos pelo utilizador. Contacte o serviço pós-venda se não conseguir resolver os problemas.

Não funciona	Se o congelador estiver ligado à alimentação; Baixa voltagem; Se o manípulo de controlo da temperatura estiver na área de funcionamento; Falha de energia ou disjuntor ativado.
Odor	Os alimentos que libertam odores deverão ser bem embrulhados; Se os alimentos estiverem podres; Se o interior tiver de ser limpo.
Funcionamento prolongado do compressor	É normal o congelador funcionar durante mais tempo no verão quando a temperatura ambiente for superior; Não coloque demasiados alimentos no congelador de uma só vez; Não coloque alimentos até estarem frios; Abertura frequente da porta do congelador; Camada espessa de gelo (precisa de efetuar a descongelação).
A luz não funciona	Se o congelador estiver ligado à alimentação, a luz pode estar danificada.
As portas não fecham corretamente	A porta do congelador está presa por embalagens de alimentos; Demasiados alimentos; Congelador desequilibrado.
Ruídos elevados	O piso está plano e o congelador está estável; Os acessórios do congelador foram colocados corretamente.
Dificuldade em abrir a porta	Após a refrigeração, haverá uma diferença de pressão entre o interior e exterior do congelador, dando origem a uma dificuldade em abrir a porta. Isto é normal.
Sobreaquecimento das paredes laterais	A estrutura do congelador pode emitir calor durante o funcionamento, especialmente no verão. Isto é causado pela radiação do condensador e trata-se de um fenómeno normal.
Condensação na superfície	Condensação: O fenómeno da condensação é detetado na superfície exterior e vedantes da porta do congelador quando a humidade ambiente for grande. Isto é normal e a condensação pode ser limpa com uma toalha seca.
Som do fluxo do ar "Buzz" Tinido	Os refrigeradores a circular nas linhas refrigeradoras produzem um aumento do som, o que é normal e não afeta o efeito de refrigeração. Será emitido um som "buzz" pelo compressor em funcionamento, especialmente ao ser ativado ou desativado. A válvula solenoide ou válvula do interruptor elétrico emitem um tinido, o que é um fenómeno normal e não afeta o funcionamento.

Tabela 1: Classes climáticas

Classe	Símbolo	Raio da temperatura ambiente em °C
Temperatura prolongada	Nº série	+ 10 a + 32
Temperada	N	+ 16 a + 32
Subtropical	ST	+ 16 a + 38
Tropical	T	+ 16 a + 43

Temperatura prolongada: Este aparelho de refrigeração foi criado para ser usado a temperaturas ambiente dos 10 °C aos 32 °C.

Temperada: Este aparelho de refrigeração foi criado para ser usado a temperaturas ambiente dos 16 °C aos 32 °C.

Subtropical: Este aparelho de refrigeração foi criado para ser usado a temperaturas ambiente dos 16 °C aos 38 °C.

Tropical: Este aparelho de refrigeração foi criado para ser usado a temperaturas ambiente dos 16 °C aos 43 °C.

Especial para a nova norma europeia

- As peças encomendadas na tabela apresentada a seguir podem ser obtidas a partir do canal.

Peça encomendada	Fornecida por	Tempo mínimo necessário para a entrega
Termóstatos	Pessoal de manutenção profissional	Pelo menos, 7 anos após o último lançamento no mercado
Sensores da temperatura	Pessoal de manutenção profissional	Pelo menos, 7 anos após o último lançamento no mercado
Quadros do circuito impresso	Pessoal de manutenção profissional	Pelo menos, 7 anos após o último lançamento no mercado
Fontes de iluminação	Pessoal de manutenção profissional	Pelo menos, 7 anos após o último lançamento no mercado
Pegas da porta	Reparadores profissionais e utilizadores finais	Pelo menos, 7 anos após o último lançamento no mercado
Dobradiças da porta	Reparadores profissionais e utilizadores finais	Pelo menos, 7 anos após o último lançamento no mercado
Bandejas	Reparadores profissionais e utilizadores finais	Pelo menos, 7 anos após o último lançamento no mercado
Cestos	Reparadores profissionais e utilizadores finais	Pelo menos, 7 anos após o último lançamento no mercado
Juntas da porta	Reparadores profissionais e utilizadores finais	Pelo menos, 10 anos após o último lançamento no mercado

- O período mais curto para fornecer peças sobresselentes pós-venda é de 15 dias úteis.
- A informação do modelo e a identificação do modelo na base de dados do produto podem ser obtidas efetuando a leitura do código QR (se existir) na etiqueta da eficiência energética do produto.

6. GARANTIAS

Garantias e limites de responsabilidade

Os produtos têm uma garantia de 36 meses a partir da data de compra ou da data de entrega no domicílio do cliente. Dependendo do país, esta garantia consiste em 24 a 36 meses de garantia legal de conformidade.

Para os países que não beneficiem de uma garantia legal de conformidade de 24 meses, entra em vigor uma garantia comercial de 12 meses após o termo da primeira garantia, e como complemento desta.

Modalidades de acionamento das garantias

Para a garantia legal de conformidade

Convidamo-lo(a) a informar-se junto do seu distribuidor e/ou a consultar as CGV (Condições Gerais de Venda).

Para a garantia comercial

Convidamo-lo(a) a devolver o seu produto na receção do seu local de compra com o comprovativo de compra (tal como o recibo), o produto e os acessórios fornecidos, com a embalagem original, para todos os países, com exceção da França. É importante ter a informação da data de compra, o modelo e o número de série ou IMEI (estas informações aparecem habitualmente no produto, na embalagem ou no comprovativo de compra). Deve devolver o produto com os acessórios necessários ao seu correto funcionamento (alimentação, adaptador, etc.). No caso de a sua reclamação estar abrangida pela garantia, o serviço pós-venda poderá, dentro dos limites da legislação local:

- Reparar ou substituir as peças defeituosas.
- Trocar o produto devolvido por um produto que tenha, no mínimo, as mesmas funcionalidades e que seja

equivalente em termos de desempenho.

• Reembolsar o produto pelo preço de compra mencionado no comprovativo de compra.

Os produtos reparados ou substituídos podem incluir componentes e equipamentos novos e/ou reconicionados.

Exclusão da garantia comercial:

- Danos ou problemas causados pela utilização incorreta, acidentes, alteração ou ligação elétrica com corrente ou tensão incorreta.
 - Utilização ou armazenamento prejudicial à boa conservação do dispositivo (oxidação, corrosão), utilização de energia, utilização ou instalação não conforme as instruções do fabricante, ou negligência ou utilização de periféricos, software ou consumíveis inadequados.
 - Utilização profissional ou coletiva, industrial ou comercial do produto.
 - Produtos modificados, aqueles cujo o selo de garantia ou o número de série tenham sido danificados, alterados, removidos ou oxidados.
 - As baterias substituíveis e os acessórios têm uma garantia de 6 meses.
 - Falha da bateria, provocada por um carregamento demasiado prolongado ou pelo desrespeito das instruções de segurança explicadas no manual de instruções.
 - Danos estéticos, incluindo riscos, moissas ou vandalismo.
 - Danos provocados por qualquer intervenção efetuada por uma pessoa não autorizada.
 - Falhas provocadas pelo desgaste normal ou devidos ao envelhecimento normal do produto: vedantes, filtros, acessórios, escova e mangueira do aspirador, lâmpadas, lâmpadas de retroprojector, pás de máquina de lavar, etc.
 - Atualizações do programa, devido a alterações nas configurações de rede.
 - Danos decorrentes de elementos exteriores ao aparelho (corpos estranhos, insetos, etc.)
 - Conteúdo dos aparelhos - congelador, máquina de lavar...- (alimentos, vestuário,...)
- Falhas no produto devido à utilização de programas de terceiros para modificar, alterar, adaptar ou modificar o já existente.
- Falhas no produto devido à utilização sem os acessórios fornecidos com o produto ou homologados pelo Fabricante.
 - Peças com desgaste normal ou danos de utilização: pneu, câmara de ar, travão,...

O cliente deve ser pessoalmente responsável pelo backup regular dos dados contidos no seu disco rígido ou na memória interna do seu dispositivo, e isto antes de qualquer entrega.

O Auchan não pode ser responsabilizado pela perda ou destruição de dados armazenados, nem pelo danos no software resultantes, nomeadamente, de uma reparação ou avaria.

Da mesma forma, o fabricante não é obrigado a verificar se os cartões SIM / SD foram devidamente retirados dos produtos devolvidos.

As disposições anteriores não podem, de forma alguma, reduzir ou eliminar: a garantia legal acima referida, e a garantia comercial do fabricante, se existente (cf. certificado de garantia.).

SPIS TREŚCI:

1. INSTRUKCJE DOTYCZĄCE BEZPIECZEŃSTWA	S. 60
2. SPECYFIKACJA TECHNICZNA	S. 65
2. WŁAŚCIWE KORZYSTANIE Z ZAMRAŹARKI	S. 65
3. KONSERWACJA ZAMRAŹARKI	S. 70
4. ROZWIĄZYWANIE PROBLEMÓW	S. 71
5. GWARANCJE	S. 72

PL

1. INSTRUKCJE DOTYCZĄCE BEZPIECZEŃSTWA

1.1. OSTRZEŻENIE

Przed użyciem należy uważnie przeczytać instrukcję. Instrukcja obsługi powinna być zachowana w dobrym stanie do późniejszego wglądu.



1. Ostrzeżenie: ryzyko pożaru / materiały łatwopalne

2. Urządzenie jest przeznaczone do użytku domowego i podobnych zastosowań, takich jak pomieszczenia kuchenne dla personelu w sklepach, biurach i innych miejscach pracy; domy wiejskie i strefy używane przez klientów w hotelach, motelach i innych środowiskach mieszkalnych; miejscach typu *bed and breakfast*; catering i podobne zastosowania niedetaliczne.

3. Urządzenia nie powinny używać osoby (w tym dzieci) o ograniczeniach fizycznych, czuciowych lub psychicznych, ani osoby bez odpowiedniego doświadczenia lub wiedzy, chyba że opiekun odpowiedzialny za ich bezpieczeństwo nadzoruje wykonywane przez nie czynności lub poinstruuje je wcześniej odnośnie obsługi urządzenia.

4. Aby nie dopuścić do zabawy urządzeniem, dzieci powinny pozostawać pod opieką osób dorosłych.

5. Jeśli przewód zasilający zostanie uszkodzony, aby uniknąć niebezpiecznych sytuacji, należy go wymienić. Wymiany powinien dokonać producent, przedstawiciel jego serwisu lub inne osoby o podobnych kwalifikacjach.

6. W urządzeniu nie należy przechowywać jakichkolwiek substancji o własnościach wybuchowych, takich jak np. puszki z łatwopalnymi aerosolami.

7. Po zakończeniu używania i przed wykonaniem czynności konserwacyjnych urządzenie należy odłączyć od zasilania poprzez wyjęcie wtyczki z gniazdka.

8. OSTRZEŻENIE: Należy dopilnować, aby otwory wentylacyjne w obudowie urządzenia lub w części wbudowanej nie były zapchane lub zasłonięte.

9. OSTRZEŻENIE: Z wyjątkiem urządzeń zalecanych przez producenta, nie należy używać jakichkolwiek innych urządzeń mechanicznych lub środków przyspieszających proces rozmrażania.

10. OSTRZEŻENIE: Należy uważać, aby nie uszkodzić obwodu chłodziwa.

11. OSTRZEŻENIE: W komorach do przechowywania produktów spożywczych w urządzeniu nie należy używać jakichkolwiek urządzeń elektrycznych, chyba że są to urządzenia typu zalecanego przez producenta.

12. OSTRZEŻENIE: Podać zamrażarkę recyklingowi zgodnie z lokalnymi rozporządzeniami, ponieważ zastosowano w niej łatwopalny i wybuchowy gaz i czynnik chłodniczy.

13. OSTRZEŻENIE: Podczas ustawiania urządzenia należy pilnować, aby przewód zasilający nie został zakleszczony lub uszkodzony.

14. OSTRZEŻENIE: Przenośnych listw zasilających lub przenośnych zasilaczy nie należy umieszczać z tyłu urządzenia.

15. Nie należy używać przedłużaczy lub wtyczek bez uzziemienia (z dwoma bolcami).

16. Niebezpieczeństwo Ryzyko uwięzienia dziecka Przed wyrzuceniem starej lodówki lub zamrażarki:

– wymontować drzwi.

– Pozostawić półki na miejscu, aby nie ułatwiać dzieciom wejścia do środka.

17. Przed próbą zainstalowania jakichkolwiek akcesoriów zamrażarka musi zostać odłączona od zasilania elektrycznego.

18. Czynnik chłodniczy i pianka cyklopentanowa stosowane w urządzeniu są łatwopalne. Dlatego też, gdy zamrażarka jest złomowana, powinna być przechowywana z dala od wszelkich źródeł ognia i poddana recyklingowi przez specjalną firmę zajmującą się odzyskiem i posiadającą odpowiednie kwalifikacje, w sposób inny niż utylizacja przez spalanie, aby zapobiec szkodom dla środowiska lub innym szkodom.

19. Aby wykluczyć możliwość zamknięcia się dzieci w urządzeniu, klucze do drzwiczek i pokryw wyposażonych w zamki muszą być przechowywane w miejscu niedostępnym dla dzieci oraz z dala od urządzenia chłodniczego.

20. Norma UE: Pod warunkiem zapewnienia odpowiedniego nadzoru, pouczenia na temat bezpiecznej obsługi urządzenia i dopilnowania zrozumienia zagrożeń, urządzenie może być używane przez dzieci w wieku od lat 8, osoby o ograniczeniach fizycznych, czuciowych lub psychicznych, a także osoby, którym brak jest doświadczenia lub wiedzy. Dzieci nie powinny bawić się urządzeniem. Dzieci nie powinny być nadzoru wykonywać czynności związanych z czyszczeniem i konserwacją. Dzieciom w wieku od 3 do 8 lat wolno wkładać i wyjmować produkty spożywcze do/z urządzeń chłodniczych.

21. Aby nie dopuścić do zanieczyszczenia żywności, prosimy postępować zgodnie z następującymi instrukcjami:

– Otwieranie drzwi na długi czas może prowadzić do znacznego podwyższenia temperatury w komorach urządzenia.

– Powierzchnie mające kontakt z żywnością i dostępny system osuszania należy regularnie czyścić.

– Jeśli zbiorniki z wodą nie są używane przez 48 h, należy je wyczyścić; jeśli woda nie była pobierana przez 5 dni, należy

- przepłukać instalację wodną podłączoną do źródła wody. (uwaga nr 1)
- Surowe mięso i ryby należy przechowywać w zamrażarce w odpowiednich pojemnikach, tak aby nie miały one kontaktu z innymi artykułami spożywczymi i aby nie kapalo z nich na inną żywność.
- Komory na mrożonki oznaczone dwiema gwiazdkami nadają się do przechowywania mrożonych artykułów spożywczych, przechowywania lub robienia lodów oraz przygotowywania kostek lodu. (uwaga nr 2)
- Komory oznaczone jedną, dwiema i trzema gwiazdkami nie nadają się do zamrażania świeżej żywności. (uwaga nr 3)
- Urządzenia bez komory 4-gwiazdkowej: to urządzenie chłodnicze nie nadaje się do zamrażania żywności. (uwaga nr 4)
- Jeżeli urządzenie chłodnicze zostaje na długi czas pozostawione puste, należy je wyłączyć, rozmrozić, wyczyścić i wysuszyć, a drzwiczki pozostawić otwarte, aby zapobiec powstawaniu w urządzeniu pleśni.

Uwagi nr 1,2,3,4: Na podstawie typu komory na produkty należy upewnić się, czy powyższe dotyczy zakupionego urządzenia.

22. Urządzenia wolnostojące: to urządzenie chłodnicze nie jest przeznaczone do zabudowy.

23. Jakakolwiek wymiana lub konserwacja lamp LED musi zostać wykonana przez producenta,

24. jego technika serwisanta lub podobnie wykwalifikowanej osoby. (Patrz rozdział 2.4 dotyczący wymiany lamp)



25. **OSTRZEŻENIE:** Aby uniknąć zagrożenia spowodowanego niestabilnością urządzenia, należy je ustawić zgodnie z instrukcją.

26. **OSTRZEŻENIE:** Podłączać tylko do źródła wody pitnej. (Nadającej się do maszyny do robienia lodu)

27. Aby zapobiec uwięzieniu dziecka, przechowywać w miejscu niedostępnym dla dzieci, a nie w pobliżu zamrażarki (lub lodówek).

(Dotyczy urządzeń z zamkami).

1.2. ZNACZENIE SYMBOLI OSTRZEGAWCZYCH I BEZPIECZEŃSTWA

 Symbole zakazu	<p>Symbole wskazują czynności zakazane, których wykonywanie jest zabronione. Nieprzestrzeganie instrukcji może spowodować uszkodzenie produktu lub zagrożić osobistemu bezpieczeństwu użytkowników.</p>
 Symbole ostrzegawcze	<p>Symbole wskazują instrukcje, których należy przestrzegać i wykonywać wskazane czynności ściśle według wskazanych wymagań. Nieprzestrzeganie instrukcji może spowodować uszkodzenie produktu lub zagrożić osobistemu bezpieczeństwu użytkowników.</p>
 Symbole „uwaga”	<p>Symbole wskazują kwestie, na które należy zwrócić szczególną uwagę. Należy zastosować odpowiednie środki ostrożności, w przeciwnym razie może dojść do drobnych lub umiarkowanych uszkodzeń produktu.</p>

Niniejsza instrukcja zawiera wiele ważnych informacji dotyczących bezpieczeństwa, które muszą być przestrzegane przez użytkowników.

1.3. OSTRZEŻENIA DOTYCZĄCE ENERGII ELEKTRYCZNEJ

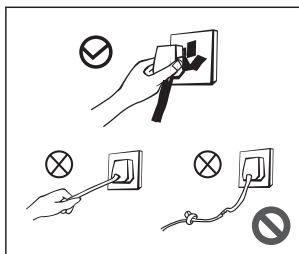

- Nie ciągnąć przewodu zasilającego przy wyjmowaniu z gniazdka wtyczki zasilania zamrażarki. Mocno chwycić wtyczkę i wyciągnąć ją bezpośrednio z gniazda.
- Nie uszkodzać przewodu zasilającego pod żadnym warunkiem, aby zapewnić bezpieczeństwo użytkownika, nie używać, gdy przewód zasilający jest uszkodzony lub wtyczka jest zużyta.
- Zużyty lub uszkodzony przewód zasilający należy wymienić w autoryzowanych przez producenta punktach serwisowych.

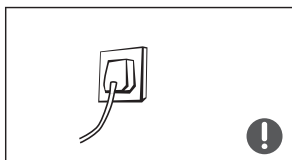

- Wtyczka zasilania powinna być mocno wsunięta w gniazdo, w przeciwnym razie może dojść do pożaru. Upewnić się, że bolec uziemiający gniazdka elektrycznego jest wyposażony w niezawodny przewód uziemiający.

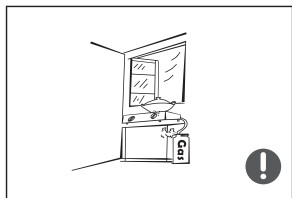

- Zamknąć zawór, a następnie otworzyć drzwi i okna w przypadku wycieku gazu lub gazów łatwopalnych. Nie odłączać zamrażarki i innych urządzeń elektrycznych, biorąc pod uwagę, że iskra może spowodować pożar.

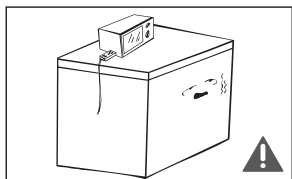

- Aby zapewnić bezpieczeństwo, nie zaleca się umieszczania regulatorów, elektrycznych garnków do gotowania ryżu, kuchenek mikrofalowych i innych urządzeń na górze zamrażarki, urządzenia zalecane przez producenta nie są uwzględnione.

PL

1.4. INNE OSTRZEŻENIA DOTYCZĄCE UŻYTKOWANIA

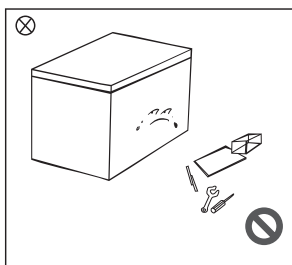

- Nie należy samodzielnie demontować ani przerabiać zamrażarki, nie uszkadzać obwodu czynnika chłodniczego; konserwacja urządzenia **musi być przeprowadzana przez specjalistę**.
- Uszkodzony przewód zasilający musi zostać wymieniony przez producenta, serwis lub powiązanych specjalistów, aby uniknąć niebezpieczeństwa.

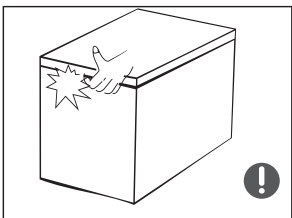

- Szczeliny między drzwiami zamrażarki a korpusem zamrażarki są małe, należy pamiętać, aby nie wkładać ręki w te miejsca, aby zapobiec ściśnięciu palca. Delikatnie otwierać drzwi zamrażarki, aby uniknąć wypadnięcia artykułów.
- Nie wyjmować żywności ani pojemników mokrymi rękami z komory zamrażania podczas pracy zamrażarki, a zwłaszcza pojemników metalowych, aby uniknąć odmrożeń.

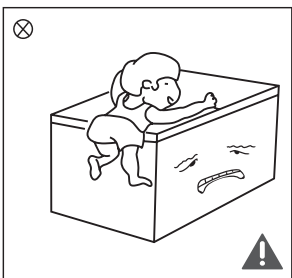

- Nie pozwalać dzieciom wchodzić lub wspinać się po zamrażarce, aby zapobiec zamknięciu się wewnątrz lub zranieniu przez upadającą zamrażarkę.
- Nie rozpylać cieczy, nie myć zamrażarki; nie umieszczać zamrażarki w wilgotnych miejscach, w których może dochodzić do spryskania wodą, aby nie pogarszać właściwości izolacji elektrycznej zamrażarki.

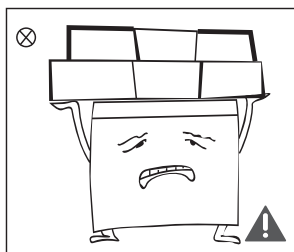

- Nie umieszczać ciężkich przedmiotów na górze zamrażarki, biorąc pod uwagę, że przedmioty mogą spaść po otwarciu drzwi i spowodować obrażenia.

1.5. OSTRZEŻENIA ZWIĄZANE Z UMIESZCZANIEM WEWNĄTRZ PRZEDMIOTÓW

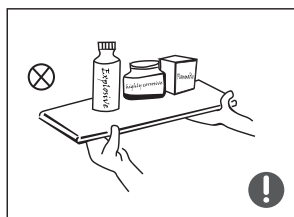

- Aby nie dopuścić do uszkodzenia urządzenia, wypadku lub pożaru, do zamrażarki nie należy wkładać substancji łatwopalnych, wybuchowych, lotnych i silnie żrących.
- Aby nie dopuścić do pożaru, w pobliżu zamrażarki nie należy ustawiać jakichkolwiek przedmiotów łatwopalnych.

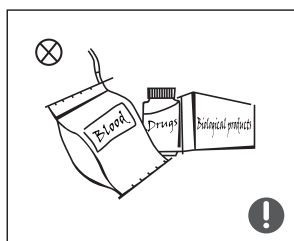

- Ten produkt jest zamrażarką domową i nadaje się wyłącznie do przechowywania żywności. Zgodnie z normami krajowymi, zamrażarek domowych nie należy używać do innych celów, takich jak przechowywanie krwi, leków lub produktów biologicznych.

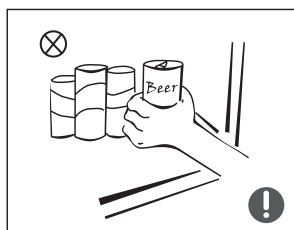

- Aby nie dopuścić do rozsadzenia lub do innych strat, do zamrażarki nie należy wkładać butelek z napojami lub szczelnie zamkniętych pojemników z płynami, jak np. piwo butelkowane itp.

1.6. OSTRZEŻENIA DOTYCZĄCE ENERGII

1. Zamrażarka może nie działać skutecznie, gdy znajduje się przez dłuższy czas poniżej dolnego progu zakresu temperatur, dla których zaprojektowano urządzenie.
2. Nie przechowywać napojów musujących w komorach lub szafkach do zamrażania żywności lub w komorach lub szafkach o niskiej temperaturze; niektóre produkty, takie jak lody wodne, nie powinny być spożywane zbyt zimne;
3. Nie przekraczać okresu przechowywania zalecanego przez producentów żywności wszelkiego rodzaju, w szczególności w przypadku głęboko mrożonej żywności kupnej, w zamrażarkach lub szafkach do przechowywania żywności mrożonej;
4. Stosować środki ostrożności konieczne, aby zapobiec nadmiernemu wzrostowi temperatury mrozonek podczas rozmrażania urządzenia chłodniczego, np. owijać mrozonki kilkoma warstwami gazety.

5. Wzrost temperatury mrozonek podczas ręcznego rozmrażania, konserwacji lub czyszczenia może skrócić okres przechowywania.
6. Aby wykluczyć możliwość zamknięcia się dzieci w urządzeniu, klucze do drzwiczek i pokryw wyposażonych w zamki muszą być przechowywane w miejscu niedostępnym dla dzieci oraz z dala od zamrażarki.

1.7. OSTRZEŻENIA ZWIĄZANE Z UTYLIZACJĄ



Czynnik chłodniczy zamrażarki i pianka cyklopentanowa są materiałami palnymi, wyrzucone zamrażarki powinny być izolowane od źródeł ognia i nie mogą być spalane. Oddać zamrażarkę do przetworzenia wyspecjalizowanej firmie zajmującej się recyklingiem, aby uniknąć wyrządzenia szkód w środowisku naturalnym lub innych zagrożeń.



Usunąć drzwi zamrażarki i półki, które powinny być wcześniej umieszczone na swoim miejscu, aby zapobiec wypadkom z udziałem dzieci wchodzących i bawiących się w zamrażarce.

PL



Właściwa utylizacja produktu:

Ten znak oznacza, że produktu nie należy wyrzucać razem z innymi odpadami domowymi. Aby nie zanieczyszczać środowiska i uniknąć zagrożeń dla zdrowia człowieka spowodowanych niekontrolowanym usuwaniem odpadów, urządzenie należy poddać odpowiedzialnemu recyklingowi, sprzyjającemu zrównoważonemu wtórnemu wykorzystaniu surowców. Aby zwrócić zużyte urządzenie, prosimy skorzystać z systemów zbiórki odpadów lub skontaktować się ze sprzedawcą w miejscu zakupu produktu. Sprzedawca odda produkt do recyklingu bezpiecznego dla środowiska.

2. SPECYFIKACJA TECHNICZNA

Zasilanie	220-240 V~ 50 Hz
Roczny pobór energii	229 kWh/rok
Pojemność	290 L
Klasyfikacja klimatyczna	SN/N/ST/T
Wymiary zewnętrzne (Szer. x Gl. x Wys.)	1115*670*850 mm
Waga brutto	46 kg
Klasa ochrony	Klasa I

3. WŁAŚCIWE KORZYSTANIE Z ZAMRAŻARKI

3.1. NAZWY PODZESPOŁÓW

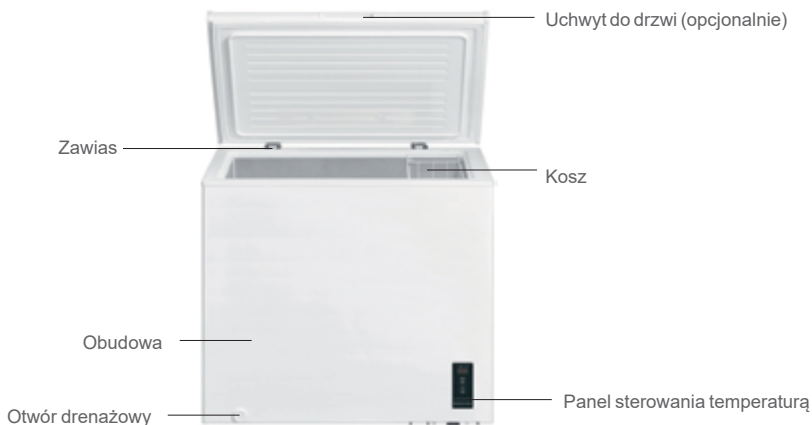

PL

(Powyższa ilustracja jest dostarczona tylko do celów informacyjnych. Rzeczywista konfiguracja będzie zależeć od konkretnego modelu lub oświadczenia dystrybutora)

- Niska temperatura zamrażarki może utrzymywać świeżość żywności przez długi czas i służy głównie do przechowywania mrozonek i robienia lodu.
- Zamrażarka nadaje się do przechowywania mięsa, ryb, krewetek, ciast i innych produktów spożywczych, które nie muszą być spożyte w krótkim okresie.
- Nie nadaje się do przechowywania butelek lub zamkniętych pojemników z płynami przez długi czas; butelki lub zamknięte pojemniki z płynami oraz inne przechowywane artykuły nie powinny znajdować się blisko ściany zamrażarki.
- Istnieje pewne odchylenie między temperaturą wewnątrz komory a rzeczywistą ustawioną temperaturą, co nie wpływa na normalne użytkowanie.
- Należy pamiętać, że żywność powinna zostać spożyta przed upływem terminu przydatności do spożycia.
- Funkcja szybkiego zamrażania ma na celu utrzymanie wartości odżywczej żywności. Umożliwia zamrożenie żywności w krótkim czasie. Jeśli duże ilości żywności muszą zostać zamrożone jednocześnie, zaleca się, aby użytkownik włączył funkcję szybkiego zamrażania 5 godzin wcześniej. Wtedy zwiększy się prędkość mrożenia zamrażarki, można szybko zamrozić żywność i skutecznie utrzymać jej wartości odżywcze.
- Aby jak najwydajniej wykorzystać dostarczaną energię, szuflady, pojemniki, półki i kosze należy ułożyć zgodnie z planem załadunku podanym w instrukcji obsługi.
- Aby w optymalnych warunkach i jak najdłużej przechowywać żywność i nie dopuścić do jej marnowania, należy przestrzegać zaleceń podanych w instrukcji i w szczególności stosować się do planu załadunku.
- Na podstawie karty informacyjnej produktu dołączonej do instrukcji należy sprawdzić komory znajdujące się w urządzeniu.
- Aby nie dopuścić do zanieczyszczenia krzyżowego, artykuły spożywcze należy przechowywać oddzielnie we wskazanych miejscach.
- Komory 0-gwiazdkowe lub przeznaczone do robienia lodu, w zależności od urządzenia:
 - - Kostki lodu
 - Komory z gwiazdkami, w zależności od urządzenia:
 - - *: Krótkoterminowe przechowywanie mrozonek, do 2-3 dni (bez zamrażania w domu)
 - - **: Średnioterminowe przechowywanie mrozonek, do 1 miesiąca (bez zamrażania w domu)
 - - ***: Długoterminowe przechowywanie mrozonek, do 1 miesiąca (bez zamrażania w domu)
 - - ****: Długoterminowe przechowywanie mrozonek, do 1 roku + możliwość zamrażania w domu, od 3 do 12 miesięcy
- Nie należy przekraczać czasu przechowywania zalecanego przez dostawcę mrozonek przechowywanych w komorach zamrażarki i komorach na mrozonki.
- W komorach zamrażarki i komorach o niskiej temperaturze nie należy przechowywać napojów gazowanych. Ponadto, nie należy spożywać niektórych produktów, takich jak np. sorbety, gdy są one zbyt zimne.
- Żywności, która jest dopiero zamrażana, nie wolno umieszczać w bezpośrednim kontakcie z żywnością, która jest już przechowywana.
- Jeśli planujemy zamrozić produkty przeznaczone do codziennego użytku, należy zmniejszyć wielkość zamrażanych porcji.
- Aby uzyskać optymalne efekty, tacki na lód (tacki na kostki lodu, wkłady chłodzące itp.) należy przechowywać w komorze o najniższej temperaturze.
- Przed włożeniem produktów spożywczych do urządzenia należy pozwolić im ostygnąć do temperatury pokojowej. Gorące artykuły spożywcze zwiększają zużycie energii poprzez rozpraszanie ciepła.
- Zalecane ustawienie temperatury w każdej komorze jest podane w karcie informacyjnej produktu dołączonej do instrukcji. Aby żywność nie psuła się i aby warunki przechowywania były optymalne, należy bezwzględnie stosować powyższe

- ustawienie.--c
- Czynniki takie jak lokalizacja urządzenia chłodniczego, temperatura otoczenia, stopień zapełnienia urządzenia oraz częstotliwość otwierania drzwiczek mogą wpływać na zużycie energii i temperaturę panującą w urządzeniu.
- W celu skompensowania w/w czynników konieczna może być zmiana ustawienia jakiegokolwiek urządzenia sterującego temperaturą.
- Przykłady pomieszczeń do regulacji temperatury w zależności od temperatury otoczenia (°C): --b
- - NORMALNE $\approx +24^{\circ}\text{C}$ ($\pm 4^{\circ}\text{C}$): Pokój dzienny z normalnym ogrzewaniem, taki jak np. kuchnia
- - ZIMNE $\approx 16^{\circ}\text{C}$ ($\pm 4^{\circ}\text{C}$): Nieogrzewane pomieszczenie w zimie, takie jak garaż w regionie o zimnym klimacie
- - GORĄCE $\approx 32^{\circ}\text{C}$ ($\pm 4^{\circ}\text{C}$): Pomieszczenie bez klimatyzacji w lecie w regionie o gorącym klimacie
- Wszelkie zmiany ustawień temperatury poza zalecany zakres mogą skrócić okres przydatności produktów spożywczych do spożycia i sprawić, że warunki przechowywania żywności staną się niekorzystne, co ostatecznie może sprawić, że nie będzie się ona nadawała do spożycia, przez co żywność ta zmarnuje się.
- Wszelkie tryby, opcje i parametry specjalne (ustawienie zimowe, tryb szybkiego zamrażania itp.) opisane w instrukcji obsługi mogą wpływać na ustawienia temperatury przez określony czas lub do momentu podjęcia przez użytkownika określonych działań. Podczas korzystania z tych funkcji należy zachować ostrożność.
- Należy stosować się do wymagań instalacyjnych podanych w instrukcji obsługi:
- - Optymalna lokalizacja
- Urządzenia nie należy umieszczać w miejscu bezpośrednio nasłonecznionym lub w pobliżu źródła ciepła, takich jak piekarnik, mikrofalówka lub kaloryfer.
- Należy oszacować całkowite wymiary użytkowe. W tym celu należy sprawdzić wymiary, jak również minimalne odstępstwa wymagane do otwierania i zamykania drzwiczek urządzenia.
- Urządzenia nie wolno instalować za zamkniętymi drzwiami, drzwiami przesuwными lub drzwiami z zawiasami po stronie przeciwnej do urządzenia, co uniemożliwiałoby pełne otwarcie urządzenia.
- - Wypoziomowanie
- Nie należy instalować urządzenia na dywanie lub podobnym pokryciu podłogi.
- Nóżki mogą zawierać śruby regulacyjne lub nóżki poziomujące przeznaczone do wypoziomowania urządzenia na nierównej powierzchni.
- - Podłączenie do sieci zasilającej

3.2. USTAWIANIE TEMPERATURY

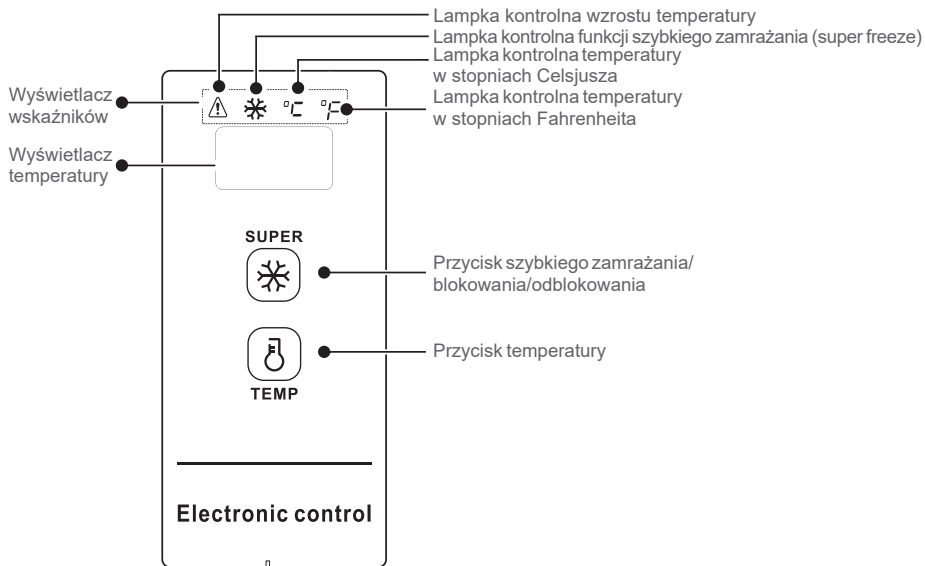

(Powyższa ilustracja jest dostarczona tylko do celów informacyjnych. Rzeczywista konfiguracja będzie zależała od konkretnego produktu lub oświadczenia dystrybutora)

Wyświetlacz sterowania

- Po włączeniu zamrażarki okno wyświetlacza włączy się na 3 sek., a następnie przejdzie do normalnej pracy; zasilany prądem wyświetlacz powinien wskazywać temp. poniżej -18°C ;
- Wyświetlanie normalnej pracy: ① jeśli nie ma awarii, wyświetla się ustawiona temperatura lub tryb funkcji; ② jeśli wystąpi jakakolwiek awaria, wyświetla się kod błędu;

- Funkcja uśpienia: funkcja uśpienia wyświetli się domyślnie po podłączeniu do prądu i po potwierdzeniu temperatury; wyświetlacz gaśnie po kolejnych 30 sek.

Tryb uśpienia można przełączać za pomocą kombinacji przycisków:

Po jednoczesnym naciśnięciu przycisków „” i „” przez 5 sek. na wyświetlaczu temperatury pojawi się

„ON” co oznacza, że funkcja uśpienia została włączona.

Po jednoczesnym naciśnięciu przycisków „” i „” przez 5 sek. na wyświetlaczu temperatury pojawi się

„OF” co oznacza, że funkcja uśpienia została wyłączona.

Sterowanie:

- Funkcja uśpienia włączona. Po każdorazowym zatwierdzeniu temperatury wyświetlacz wyłączy się po 30 sek.;
- Funkcja uśpienia wyłączona. Po każdorazowym zatwierdzeniu temperatury wyświetlacz nie wyłączy się i będzie świecił nadal.

Zablokowanie i odblokowanie

Po włączeniu zasilania przycisk jest domyślnie w stanie blokady; wymagane jest działanie po odblokowaniu.

- Blokada: po naciśnięciu przycisku „” przez 3 sek., wyświetlacz mignie raz, a ustawiona temperatura

zacznie obowiązywać natychmiast, po wejściu w stan blokady wyświetlacz nie będzie migał; po upływie 30 sek. bez naciśnięcia przycisków, urządzenie może również wejść w stan automatycznej blokady, a wyświetlacz mignie raz.

- Odblokowanie: po naciśnięciu przycisku „” przez 3 sek., wyświetlacz mignie raz, co oznacza usunięcie

blokady. W stanie blokady wymagane jest wykonanie operacji odblokowaniu.

Następujące podstawowe ustawienia wprowadza się w stanie odblokowanym

Zamiana jednostki temperatury ze stopni Fahrenheita na Celsjusza

Długie naciśnięcie przycisku „” przez 3 sek. umożliwi zmianę stopni Fahrenheita na stopnie Celsjusza. Gdy

wyświetlana jest temperatura Celsjusza, włącza się lampka kontrolna temperatury w stopniach Celsjusza; gdy wyświetlana jest temperatura Fahrenheita, włącza się lampka kontrolna temperatury w stopniach Fahrenheita.

Ustawianie temperatury (w przypadku ustawień -30°C/-22°F zalecana jest temperatura otoczenia 25°C/77°F lub mniej)

Po naciśnięciu przycisku „”, wyświetlacz pokaże temperaturę w zamrażarce,

Po naciśnięciu przycisku „” kolejnymi pojedynczymi naciśnięciami, temperatura lodówki zmienia się o 1

stopień Celsjusza/Fahrenheita;

Zmiany temperatury następują w cyklu zgodnie z poniższym rysunkiem:

Zakres ustawień temperatury w stopniach Celsjusza:

→10°C → 9°C → 8°C → → 1°C → 0°C → -1°C → → -28°C → -29°C → -30°C

Zakres ustawień temperatury w stopniach Fahrenheita:

→50°F → 49°F → 48°F → → 33°F → 32°F → 31°F → → -20°F → -21°F → -22°F

Funkcja szybkiego zamrażania (super freeze)

Uruchomienie trybu szybkiego zamrażania

- ① Po naciśnięciu przycisku „” lampka kontrolna szybkiego zamrożenia „” włączy się;

Podczas ustawiania temperatury w stopniach Celsjusza „-30” wyświetli się na wyświetlaczu, jeśli sprężarka pracuje w sposób ciągły, lampka kontrolna temperatury w stopniach Celsjusza „” będzie włączona.

Podczas ustawiania temperatury w stopniach Fahrenheita „-22” wyświetli się na wyświetlaczu, jeśli sprężarka pracuje w sposób ciągły, lampka kontrolna temperatury w stopniach Fahrenheita „” będzie włączona.

Wyłączanie trybu szybkiego zamrażania

- ① **Włączenie po wystąpieniu awarii zasilania;**
- ② Ciągła praca sprężarki przez 24 godziny;

- ③ Jeśli wystąpi awaria czujnika w trybie szybkiego zamrażania, można wyłączyć tryb szybkiego zamrażania;
 ④ W trybie szybkiego zamrażania można wyłączyć tryb szybkiego zamrażania poprzez ponowne naciśnięcie przycisku „❄️”.



Alarm wysokiej temperatury

Lampka kontrolna „⚠️” włączy się w celu zaalarmowania o wysokiej temperaturze.

Pamięć podczas awarii zasilania

Podczas awarii zasilania aktualny stan roboczy urządzenia zostanie zablokowany; po wznowieniu zasilania urządzenie będzie kontynuować pracę zgodnie z ustawieniami sprzed awarii zasilania. Funkcja szybkiego zamrażania zostanie wyłączona po awarii zasilania.

Kod niepowodzenia

W razie wystąpienia awarii wyświetlacz pokaże odpowiednie kody błędów podane w poniższej tabeli. Użytkownik powinien skontaktować się z serwisem, aby upewnić się, że z zamrażarki można dalej normalnie korzystać.

Kod usterki	E2
Opis	Awaria czujnika temperatury

3.3. USTAWIANIE

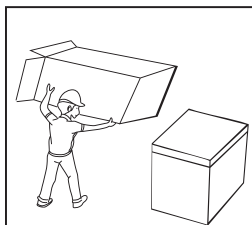

- Przed użyciem zamrażarki usunąć wszystkie materiały opakowaniowe, w tym zabezpieczenia dolne, piankowe podkładki i taśmy wewnątrz zamrażarki, zdjąć folię ochronną z drzwi i korpusu.

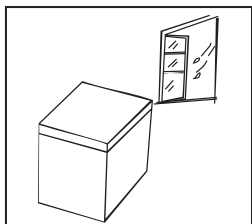

- Zamrażarka powinna być umieszczona w dobrze wentylowanym pomieszczeniu; podłoże powinno być płaskie i wytrzymałe.

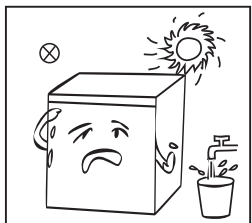

- Należy unikać bezpośredniego nasłonecznienia i chronić urządzenie przed wysokimi temperaturami. Nie umieszczać zamrażarki w wilgotnych lub mokrych miejscach, aby zapobiec rdzewieniu lub zmniejszeniu efektu izolacyjnego.

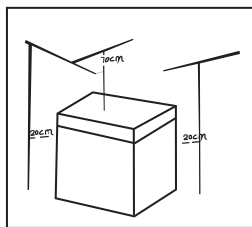

- Przestrzeń nad zamrażarką powinna być większa niż 70 cm, a przestrzeń z obu stron i z tyłu większa niż 20 cm, aby ułatwić oddawanie ciepła.

3.4. WYMIANA OŚWIETLENIA (OPCJONALNIE)

Wymiana lampek LED lub czynności konserwacyjne przy nich muszą być dokonywane przez producenta, przedstawiciela serwisu lub osoby o podobnych kwalifikacjach.

(Powyższa informacja jest dostarczona tylko do celów informacyjnych. Rzeczywista konfiguracja będzie zależeć od konkretnego modelu lub oświadczenia dystrybutora)

3.5. ROZPOCZĘCIE UŻYTKOWANIA

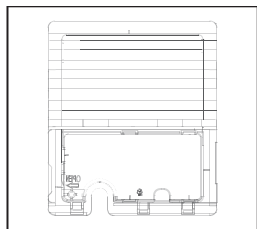

- Otworzyć pokrywę z boku za pomocą narzędzia.

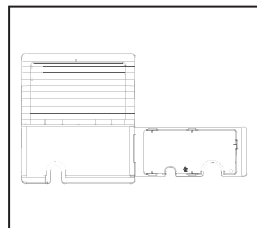

- Otworzyć pokrywę, wyjąć przewód zasilający, a następnie umieścić pokrywę z powrotem na swoim miejscu.

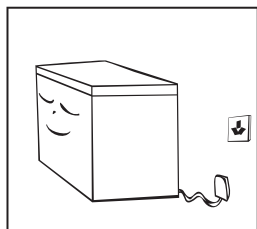

- Po transporcie zamrażarki należy odczekać co najmniej 2 godziny przed włączeniem zasilania, w przeciwnym razie doprowadzi to do zmniejszenia wydajności chłodzenia lub uszkodzenia zamrażarki.
- Zamrażarka musi działać na pusto przez 2 do 3 godzin przed załadowaniem świeżej lub mrożonej żywności; latem zamrażarka powinna działać co najmniej z 4-godzinnym wyprzedzeniem, biorąc pod uwagę wysoką temperaturę otoczenia.
- Wyjąć wtyczkę z gniazdka w przypadku awarii zasilania lub przed przystąpieniem do czyszczenia. Nie podłączać zamrażarki do zasilania przez 5 minut, aby zapobiec uszkodzeniu sprzętarki w wyniku kolejnych rozruchów.

(Powyższa informacja jest dostarczona tylko do celów informacyjnych. Rzeczywista konfiguracja będzie zależeć od konkretnego modelu lub oświadczenia dystrybutora)

3.6. WSKAZÓWKI DOTYCZĄCE OSZCZĘDZANIA ENERGII

- Urządzenie powinno znajdować się w najchłodniejszym miejscu pomieszczenia, z dala od urządzeń wytwarzających ciepło lub kanałów grzewczych i poza bezpośrednim działaniem promieni słonecznych.

- Przed włożeniem do lodówki gorących produktów spożywczych należy odczekać, aż ostygną do temperatury pokojowej. Przeciążenie urządzenia zmusza sprężarkę do dłuższego działania. Produkty spożywcze, które zamrażają się zbyt wolno, mogą stracić na jakości lub się zepsuć.
- Pamiętać, aby prawidłowo zapakować żywność i wytrzeć pojemniki do sucha przed umieszczeniem ich w urządzeniu. Zmniejsza to ilość szronu osadzającego się w urządzeniu.
- Wnętrze urządzenia nie powinno być wyłożone folią aluminiową, papierem woskowanym ani ręcznikami papierowym. Wkładki tego typu zakłócają cyrkulację zimnego powietrza, przez co urządzenie jest mniej wydajne.
- Aby skrócić czas otwierania drzwi lodówki i szukania produktów, należy je układać w uporządkowany sposób, a także opisywać etykietami. Należy wyjmować tyle produktów, ile jest jednorazowo potrzebnych, a następnie jak najszybciej zamykać drzwi.

4. KONSERWACJA ZAMRAŻARKI

4.1. CZYSZCZENIE

- Kurz za i pod zamrażarką powinien być regularnie usuwany, aby poprawić efekt chłodzenia i zwiększyć oszczędność energii.
- Regularnie sprawdzać uszczelkę drzwi, aby upewnić się, że nie ma w niej zanieczyszczeń. Uszczelki czyścić miękką ściereczką zwilżoną wodą ze środkiem czyszczącym lub rozcieńczonym detergentem.
- Wnętrze zamrażarki czyścić regularnie, aby uniknąć nieprzyjemnego zapachu.
- Wyłączyć zasilanie przed czyszczeniem, usunąć wszystkie artykuły spożywcze, kosz, pojemnik itp.
- Użyć miękkiej szmatki lub gąbki, aby wyczyścić wnętrze zamrażarki roztworem 2 łyżek sody oczyszczonej rozpuszczonych w 1 litrze ciepłej wody. Następnie spłukać wodą i wytrzeć do czysta. Po czyszczeniu pozostawić otwarte drzwi do całkowitego wyschnięcia przed włączeniem zasilania.
- Zaleca się regularne przecieranie miejsc trudnych do czyszczenia w zamrażarce (takich jak szczeliny lub narożniki) miękką szmatką lub szciotką. Jeśli to konieczne, można użyć innych narzędzi pomocniczych (np. cienkich pałeczek), aby zapobiec gromadzeniu się zanieczyszczeń lub bakterii w tych miejscach.
- Do czyszczenia wnętrza zamrażarki nie używać mydeł, detergentów, środków czyszczących w sprayu itp., ponieważ mogą one powodować nieprzyjemne zapachy lub zanieczyszczenia.
- Uszczelki czyścić miękką ściereczką zwilżoną wodą ze środkiem czyszczącym lub rozcieńczonym detergentem. Wytrzeć do sucha miękką ściereczką lub pozostawić do całkowitego wyschnięcia.
- Wytrzeć zewnętrzną powierzchnię zamrażarki miękką szmatką zwilżoną wodą z mydłem, detergentem itp., a następnie wytrzeć do sucha.
- Nie należy używać twardych szcetek, druciaków stalowych, szcetek druczianych, materiałów ściernych (takich jak pasta do zębów), rozpuszczalników organicznych (takich jak alkohol, aceton, olej bananowy itp.), wrzącej wody, kwasów lub produktów o odczynie zasadowym, które mogą uszkodzić powierzchnie i środek zamrażarki. Wrząca woda i rozpuszczalniki organiczne jak np. benzen mogą spowodować odkształcenia i uszkodzenia części plastikowych.
- Nie płukać bezpośrednio wodą lub innymi płynami podczas czyszczenia, aby uniknąć zwarć lub uszkodzeń izolacji elektrycznej po zanurzeniu w cieczy.



Odłączyć zamrażarkę w celu rozmrażania i czyszczenia.

4.2. ROZMRAŻANIE

- Zamrażarka powinna być rozmrażana ręcznie.
- Odłączyć zamrażarkę i otworzyć drzwi, usunąć żywność i kosz przed rozmrożeniem; Otworzyć otwór odpływowy i otwór drenażowy (umieścić pojemnik na wodę pod otworem odpływowym); szron nagromadzony wewnątrz naturalnie się stopi, wytrzeć wodę suchą, miękką szmatką. Gdy lód zmięknie, do przyspieszenia procesu można użyć skrobaczki do lodu.
- Przed wyjęciem akcesoriów wyjąć żywność i umieścić w chłodnym miejscu na czas rozmrażania.



Do przyspieszania rozmrażania nie stosować żadnych innych urządzeń mechanicznych ani środków, z wyjątkiem zalecanych przez producenta. Należy uważać, aby nie uszkodzić obwodu chłodziwa.

4.3. PRZERWANIE UŻYTKOWANIA

- Awaria zasilania: Żywność może być przechowywana w zamrażarce przez kilka godzin, nawet latem, w przypadku awarii zasilania; zaleca się zmniejszenie częstotliwości otwierania drzwi i zaprzestanie wkładania świeżej żywności do zamrażarki.

- Długotrwała przerwa w użytkowaniu: Odłączyć od zasilania zamrażarkę, która nie będzie używana przez długi czas.
Pozostawić otwarte drzwi, aby uniknąć nieprzyjemnego zapachu.
- Przesławianie: Nie przesławiać dołem do góry, nie wprowadzać w drgania, kąć podczas przenoszenia nie może być większy niż 45°.
Nie trzymać za drzwi i zawiasy podczas przesuwania urządzenia.



Podczas uruchamiania zamrażarki zaleca się pracę ciągłą. Nie wyłączać zamrażarki w normalnych warunkach, aby nie wpływać na żywotność urządzenia.

5. ROZWIĄZYWANIE PROBLEMÓW

Następujące proste problemy mogą być rozwiązywane przez użytkownika. Zadzwoń do działu obsługi posprzedażnej, jeśli problemy nie zostaną rozwiązane.

Nie działa	Sprawdzić, czy zamrażarka jest włączona i podłączona do zasilania; Niskie napięcie; Sprawdzić, czy ustawienie temperatury znajduje się w zakresie roboczym; Awaria zasilania lub spięcie.
Zapach	Żywność o intensywnym zapachu powinna być szczelnie zapakowana; Sprawdzić, czy produkty spożywcze nie popsule się; Sprawdzić, czy wewnątrz nie wymaga czyszczenia.
Długotrwała praca sprężarki	To normalne, że zamrażarka działa dłużej latem, gdy temperatura otoczenia jest wyższa; Nie wkładać zbyt dużej ilości żywności do zamrażarki naraz; Nie wkładać żywności, która nie została schłodzona; Częste otwieranie drzwi zamrażarki; Gruba warstwa szronu (potrzebne jest rozmrażanie).
Światło nie działa	Sprawdzić, czy zamrażarka jest podłączona do zasilania i czy światło nie jest uszkodzone.
Nie można prawidłowo zamknąć drzwi	Drzwi zamrażarki blokują się na opakowaniach żywności; Za dużo żywności; Zamrażarka niewłaściwie wyważona.
Głośne dźwięki	Sprawdzić, czy podłoga jest płaska, czy powierzchnia, na której umieszczona jest zamrażarka jest stabilna; Sprawdzić, czy akcesoria do zamrażarki są prawidłowo rozmieszczone.
Przejsiwo trudność przy otwieraniu drzwi	Po schłodzeniu występuje różnica ciśnień między wnętrzem zamrażarki a otoczeniem, co powoduje przejściowe trudności w otwieraniu drzwi. Jest to normalne zjawisko fizyczne.
Nadmierne ogrzewanie się ścianek Kondensacja powierzchniowa	Obudowa zamrażarki może emitować ciepło podczas pracy, szczególnie latem, jest to spowodowane promieniowaniem skraplacza i jest to normalne zjawisko. Kondensacja: zjawisko kondensacji można zauważyć na zewnętrznej powierzchni i uszczelkach drzwi zamrażarki, gdy wilgotność otoczenia jest duża; jest to zjawisko normalne, a wilgoć kondensacyjną można wytrzeć suchym ręcznikiem.
Dźwięk przepływu powietrza Brzęczenie Stukanie	Czynniki chłodnicze krążące w przewodach obwodu wytwarzają różne dźwięki i szumy, co jest normalne i nie wpływa na skuteczność chłodzenia. Brzęczenie jest generowane przez działanie sprężarki, szczególnie w momencie uruchamiania lub wyłączania. Elektrozawór lub przełącznik elektryczny stukoczą, co jest normalnym zjawiskiem i nie ma wpływu na działanie urządzenia.

Tabela 1 Klasy klimatyczne

Klasa	Symbol	Zakres temperatur otoczenia w °C
Umiarkowana rozszerzona	SN	10 do 32
Umiarkowana	N	16 do 32
Subtropikalna	ST	16 do 38
Tropikalna	T	16 do 43

Umiarkowana rozszerzona: Urządzenie chłodnicze przeznaczone jest do stosowania w temperaturach otoczenia w zakresie od 10°C do 32°C;

Umiarkowana: Urządzenie chłodnicze przeznaczone jest do stosowania w temperaturach otoczenia w zakresie od 16°C do 32°C;

Subtropikalna: Urządzenie chłodnicze przeznaczone jest do stosowania w temperaturach otoczenia w zakresie od 16°C do 38°C;

Tropikalna: Urządzenie chłodnicze przeznaczone jest do stosowania w temperaturach otoczenia w zakresie od 16°C do 43°C.

Specjalnie dla nowej normy europejskiej

- Zamówione części w poniższej tabeli można nabyć z następujących źródeł:

Zamówiona część	Dostarczana przez	Minimalny czas dostępności
Termostaty	Profesjonalny personel serwisowy	Co najmniej 7 lat po wprowadzeniu na rynek ostatniego modelu
Czujniki temperatury	Profesjonalny personel serwisowy	Co najmniej 7 lat po wprowadzeniu na rynek ostatniego modelu
Płytki drukowane	Profesjonalny personel serwisowy	Co najmniej 7 lat po wprowadzeniu na rynek ostatniego modelu
Źródła światła	Profesjonalny personel serwisowy	Co najmniej 7 lat po wprowadzeniu na rynek ostatniego modelu
Uchwyty do drzwi	Profesjonalni serwisanci i użytkownicy końcowi	Co najmniej 7 lat po wprowadzeniu na rynek ostatniego modelu
Zawiasy drzwi	Profesjonalni serwisanci i użytkownicy końcowi	Co najmniej 7 lat po wprowadzeniu na rynek ostatniego modelu
Tacki	Profesjonalni serwisanci i użytkownicy końcowi	Co najmniej 7 lat po wprowadzeniu na rynek ostatniego modelu
Kosze	Profesjonalni serwisanci i użytkownicy końcowi	Co najmniej 7 lat po wprowadzeniu na rynek ostatniego modelu
Uszczelki drzwi	Profesjonalni serwisanci i użytkownicy końcowi	Co najmniej 10 lat po wprowadzeniu na rynek ostatniego modelu

- Najkrótszy okres dostarczania części zamiennych po sprzedaży wynosi 15 dni roboczych.
- Informacje o modelu i identyfikację modelu w bazie danych produktów można uzyskać, skanując kod QR (jeśli istnieje) na etykiecie efektywności energetycznej produktu.

6. GWARANCJE

Gwarancje i ograniczenia odpowiedzialności

Produkty są objęte gwarancją przez okres 36 miesięcy od daty zakupu lub daty dostawy do domu klienta. W zależności od kraju gwarancja ta obejmuje od 24 do 36 miesięcy prawnej gwarancji zgodności.

W krajach, w których obowiązuje 24-miesięczna prawna gwarancja zgodności, po wygaśnięciu pierwszej gwarancji wchodzi w życie 12-miesięczna gwarancja handlowa, stanowiąca uzupełnienie tej ostatniej.

Warunki obowiązywania gwarancji

W przypadku prawnej gwarancji zgodności

Zachęcamy do zasięgnięcia informacji u dystrybutora i/lub zapoznania się z jego OWS (Ogólnymi Warunkami Sprzedaży).

W przypadku gwarancji handlowej

Zachęcamy do zwrotu produktu do recepcji sklepu, w którym został kupiony wraz z dowodem zakupu (np. paragonem) produktu i jego akcesoriów w oryginalnym opakowaniu dla wszystkich krajów poza Francją. Należy również podać takie informacje, jak data zakupu, model i numer seryjny lub IMEI (informacje te zwykle znajdują się na produkcie, opakowaniu lub dokumencie stanowiącym dowód zakupu). Należy dostarczyć produkt z wszystkimi akcesoriami niezbędnymi dla jego prawidłowego funkcjonowania (zasilacz, adapter itd.). W przypadku, jeśli reklamacja jest objęta gwarancją, w zależności od obowiązujących przepisów miejscowych serwis naprawczy może:

- Przeprowadzić naprawę lub wymienić uszkodzone części.
- Wymienić zwracany produkt na inny o co najmniej takiej samej funkcjonalności i równoważnych parametrach wydajnościowych.
- Zwrócić cenę zakupu produktu, określoną w dokumencie stanowiącym dowód zakupu.

W produktach naprawionych lub wymienionych mogą znajdować się komponenty i wyposażenie nowe i/lub regenerowane.

PL

Gwarancja handlowa nie obowiązuje w następujących przypadkach:

- Uszkodzenia lub problemy spowodowane niewłaściwym użytkowaniem, wypadkiem, przeprowadzeniem jakichkolwiek przeróbek urządzenia lub podłączeniem go do zasilania elektrycznego o nieprawidłowych parametrach natężenia lub napięcia.
- Użytkowanie lub przechowywanie szkodliwe dla dobrej konserwacji urządzenia (utlenianie, korozja), wykorzystywanie energii, użytkowanie lub instalacja niezgodne z instrukcjami producenta, zaniedbanie lub stosowanie nieodpowiednich urządzeń peryferyjnych, oprogramowania lub materiałów eksploatacyjnych.
- Profesjonalne lub zbiorowe, przemysłowe lub komercyjne wykorzystanie produktu.
- Przeprowadzenie modyfikacji urządzeń, których plomba gwarancyjna lub numer seryjny zostały uszkodzone, naruszone, usunięte lub uległy oksydacji.
- W przypadku baterii przeznaczonych do wymiany i akcesoriów okres gwarancji wynosi 6 miesięcy.
- Uszkodzenie baterii spowodowane przeładowaniem lub nieprzestrzeganiem wskazówek bezpieczeństwa zawartych w instrukcji obsługi.
- Uszkodzenia o charakterze estetycznym, takie jak zarysowania, wybrzuszenia lub akty wandalizmu.
- Uszkodzenia spowodowane przeprowadzeniem jakichkolwiek prac przez osoby nieuprawnione.
- Uszkodzenia spowodowane normalnym zużyciem lub starzeniem się produktu: uszczelki, filtry, akcesoria, szczotka i wąż do odkurzacza, lampy, lampy do rzutników, łopatkę do pralek itp.
- Aktualizacja oprogramowania związana z modyfikacją parametrów sieci
- Uszkodzenia spowodowane przez elementy znajdujące się poza urządzeniem (ciała obce, owady itp.)
- Zawartość urządzeń – zamrażarka, pralka itd. – (żywność, odzież itd.).
- Uszkodzenia produktu spowodowane użyciem oprogramowania innych producentów w celu zmodyfikowania, zmiany, adaptacji lub modyfikacji istniejących.
- Uszkodzenia produktu spowodowane jego użyciem bez akcesoriów zatwierdzonych przez producenta.
- Normalne zużycie lub uszkodzenia części wynikające z użytkowania: opona, dętka, hamulec itp.

Klient jest odpowiedzialny za regularne tworzenie kopii zapasowych danych znajdujących się na jego dysku twardym lub w pamięci wewnętrznej urządzenia przed jego przekazaniem do naprawy.

Auchan nie ponosi odpowiedzialności za utratę lub zniszczenie przechowywanych danych ani za uszkodzenia oprogramowania, w szczególności wynikające z przywrócenia parametrów fabrycznych lub awarii. Analogicznie producent nie ponosi żadnej odpowiedzialności za sprawdzenie, czy ze zwracanych produktów zostały wyjęte karty SIM/SD.

Powyższe postanowienia w żaden sposób nie ograniczają ani nie eliminują gwarancji prawnej, o której mowa powyżej oraz gwarancji handlowej producenta, jeśli jest udzielana (patrz karta gwarancyjna).

TARTALOM ÁTTEKINTÉSE:

1. BIZTONSÁGI UTASÍTÁSOK	74. O.
2. MŰSZAKI ADATOK	79. O.
3. A FAGYASZTÓ HELYES HASZNÁLATA	79. O.
4. A FAGYASZTÓ KARBANTARTÁSA	84. O.
5. HIBAELHÁRÍTÁS	85. O.

1. BIZTONSÁGI UTASÍTÁSOK

1.1. FIGYELMEZTETÉS

A használatba vétel előtt olvassa el gondosan az útmutatót. Az útmutatót gondosan meg kell őrizni későbbi felhasználás céljából.



- 1. Figyelmeztetés: tűzveszély/gyúlékony anyagok.**
- Ez a készülék háztartási, és ehhez hasonló használatra készült, például: személyzeti konyhába üzletekben, irodákban és más munkahelyi környezetben; lakóépületekhez; ügyfeleknek hotelekbe, motelekbe és más tartózkodás környezethez; szoba reggelivel típusú környezethez; vendéglátó és hasonló nem értékesítői használatra.
 - A készüléket nem használhatják csökkent fizikai, érzékszervi, vagy mentális képességekkel rendelkező (beleértve a gyermekeket), vagy kellő tudással és belátással nem rendelkező személyek, kivéve, ha a biztonságukért felelős személy felügyelete alatt állnak, vagy ilyen személytől kaptak utasítást a berendezés használatára vonatkozóan.
 - A gyermekeket mindig felügyelni kell, hogy ne játszhassanak a készülékkel.
 - Az áramutés elkerülése érdekében a sérült hálózati vezetéket csak a gyártóval, illetve a gyártó hivatalos szervizében, vagy megfelelően képzett szakemberrel szabad kicseréltetni.
 - Ne tároljon robbanékony anyagokat a készülékben, például gyúlékony hajtóanyaggal működő aeroszolos dobozokat.
 - A készüléket használat után és a karbantartás végrehajtása előtt ki kell húzni.
 - FIGYELMEZTETÉS: Tartsa a szellőzőnyílásokat a készülékben vagy a beépített szerkezetekben akadályoktól mentesen.
 - FIGYELMEZTETÉS: Ne használjon nem a gyártó által javasolt mechanikus eszközöket vagy a leolvasztást felgyorsító egyéb eszközöket.
 - FIGYELMEZTETÉS: Ne rongálja meg a hűtőkört.
 - FIGYELMEZTETÉS: Ne használjon elektromos készülékeket a készülék ételtartó rekeszeiben, kivéve, ha ezek a gyártó által javasolt típusúak.
 - FIGYELMEZTETÉS: Kérjük, a hűtőszekrényt a helyi előírásoknak megfelelően ártalmatlanítsa, mivel gyúlékony hajtógázt és hűtőközeget tartalmaz.
 - FIGYELMEZTETÉS: Amikor elhelyezi a készüléket, ellenőrizze, hogy a hálózati vezeték nincs-e beszorulva, vagy nem sérült-e.
 - FIGYELMEZTETÉS: Ne helyezzen többszörös hordozható aljzatot vagy hordozható tápegységet a készülék közelébe.
 - Ne használjon hosszabbító kábeleket vagy földetlen (kétágú) adaptereket.
 - Veszély A gyermek beszorulásának veszélye Mielőtt kidobja régi hűtőszekrényét vagy fagyasztóját:
 - Vegye le az ajtókat.
 - Hagyja a polcokat a helyükön, így a gyermekek nem tudnak könnyen bemászni.
 - A hűtőszekrényt le kell választani az áramellátásról, mielőtt a tartozékokat behelyezné.
 - A készülékben használt hűtőközeg és a ciklopetán habosító anyag gyúlékony. Ezért amikor a készüléket leselejtezi, minden tüzfórástól távol kell tartani, és megfelelő képesítéssel rendelkező speciális hulladékgyűjtő cégnek kell újrahasznosítania, ami nem lehet étgetéssel történő ártalmatlanítás, a környezet károsodásának vagy bármilyen más károsodás elkerülése érdekében.
 - Annak megakadályozására, hogy a gyermekek bezárják magukat a készülékbe, az ajtókhöz és fedelekekhez való kulcsokat gyermekektől elzárva, és nem a készülék közelében kell tartani.
 - Az EU-szabvány esetében: A készüléket akkor használhatják 8 éves vagy annál idősebb gyermekek, illetve csökkent fizikai, érzékszervi, vagy mentális képességekkel rendelkező, vagy kellő tudással és tapasztalattal

nem rendelkező személyek, ha számukra felügyeletet biztosítanak, vagy utasításokkal látják el őket a készülék biztonságos használatával kapcsolatban, és megértik az azzal járó veszélyeket. Gyermek ne játsszanak a készülékkel. A tisztítást és karbantartást gyermekek csak felügyelet alatt végezhetik. A 3 és 8 év közötti gyermekek betehetnek ételeket a hűtőkészülékbe, és ki is vehetnek belőle.

21. Az étel szennyeződésének elkerülése érdekében kérjük, tartsa be az alábbi utasításokat:

- Az ajtó hosszabb ideig való nyitva tartása jelentős hőmérséklet-növekedést eredményezhet a készülék rekeszeiben.
- Rendszeresen tisztítsa az elérhető vízelvezető rendszereket és azokat a felületeket, amelyek élelmiszerekkel érintkezhetnek.
- Tisztítsa meg a víztartályokat, ha 48 órán keresztül nem használta őket; öblítse át a vízellátáshoz csatlakoztatott vízrendszert, ha 5 napon keresztül ne folyt benne víz. (4. megjegyzés)
- A nyers húst és a halat megfelelő tárolóedényben tárolja a hűtőszekrényben, hogy ne érhesen más ételhez, és ne csepegjen más ételekre.
- A kétszillagos fagyasztott étel tartók alkalmasak előfagyasztott ételek tárolására, jégkrém tárolására vagy készítésére, és jégkocka készítésére. (2. megjegyzés)
- Az egy-, két- és háromszillagos tartók nem alkalmasak friss ételek lefagyasztására. (3. megjegyzés)
- A négyoszillagos rekesz nélküli készülékekhez: ez a hűtőszekrény nem alkalmas élelmiszerek fagyasztására. (4. megjegyzés)
- Ha a hűtőszekrényt hosszabb ideig nem használja, kapcsolja ki, olvassza le, tisztítsa ki, szárítsa meg és hagyja az ajtót nyitva, ezzel elkerülheti a penész kialakulását a hűtő belsejében.

1., 2., 3., 4. megjegyzés: Kérjük, állapítsa meg, hogy ez a megállapítás vonatkozik-e az Ön termékének rekesztípusaira.

22. A szabadon álló készülékekhez: ezt a hűtőszekrényt nem beépített készülékként való használatra tervezték.

23. A LED lámpák cseréjét vagy karbantartását a gyártónak,

24. a szervizének vagy hasonló képesített személynek kell elvégeznie. (A lámpacserét lásd a 2.4. fejezetben.)



25. FIGYELMEZTETÉS: A készüléket az instabilitása által fennálló veszély elkerülése érdekében az utasításoknak megfelelően kell rögzíteni.

26. FIGYELMEZTETÉS: Csak ivóvízellátásra szolgáló rendszerhez csatlakoztassa. (Jégkészítő gépekre vonatkozik)

27. Annak megakadályozására, hogy a gyermekek bezárják magukat a készülékbe, a gyermekektől elzárva, és nem a fagyasztó (vagy hűtőszekrény) közelében kell tartani. (Zárral ellátott termékekhez alkalmas)

HU

1.2. A BIZTONSÁGI FIGYELMEZTETŐ JELEK JELENTÉSE

 <p>Tiltó szimbólumok</p>	<p>A szimbólumok tiltott dolgokat jeleznek, és ezek a viselkedések tilosak. Az utasítások be nem tartása a termék károsodását okozhatja, vagy veszélyeztetheti a felhasználók személyes biztonságát.</p>
 <p>Figyelmeztető szimbólumok</p>	<p>A szimbólumok a betartandó dolgokat jelzik, és szigorúan a működési követelményeknek megfelelően kell viselkedni. Az utasítások be nem tartása a termék károsodását okozhatja, vagy veszélyeztetheti a felhasználók személyes biztonságát.</p>
 <p>Megjegyzés szimbólumok</p>	<p>A szimbólumok olyan dolgokat jeleznek, amelyekre oda kell figyelni, és a viselkedésre külön ügyelni kell. Megfelelő óvintézkedések szükségesek, különben a termékben kisebb vagy közepesen súlyos sérülések vagy rongálódások keletkeznek.</p>

Ez az útmutató sok olyan fontos biztonsági információt tartalmaz, amelyeket a felhasználóknak be kell tartniuk.

1.3. VILLAMOS ENERGIÁVAL KAPCSOLATOS FIGYELMEZTETÉSEK

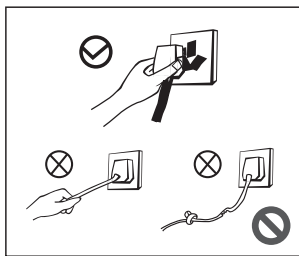

- Amikor a fagyasztó hálózati csatlakozódugóját kihúzza, soha ne a hálózati kábelt húzza. Kérjük, szorosan fogja meg a dugót, és közvetlenül a hálózati aljzathoz húzza ki.
- A biztonságos használat érdekében a tápkábel semmilyen körülmények között ne sérüljön meg, ne használja, ha a tápkábel sérült vagy a dugó elhasználódott.
- Az elhasználódott vagy sérült tápkábelt ki kell cserélni a gyártó által engedélyezett karbantartást végző állomásokon.

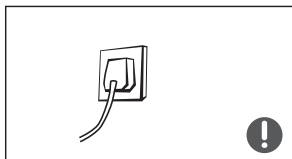

- A hálózati csatlakozónak szorosan érintkeznie kell az aljzattal, különben tüzet okozhat. Kérjük, győződjön meg arról, hogy a hálózati aljzat földelő elektródája megbízható földelővezetékekkel van-e felszerelve.

HU

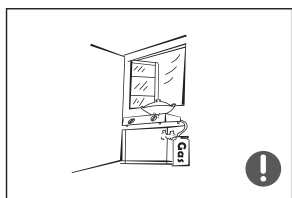

- Gáz és egyéb gyúlékony gázok szivárgása esetén kérjük, zárja el a szivárgó gáz szelepét, majd nyissa ki az ajtókat és ablakokat. Ne húzza ki a fagyasztót és más elektromos készülékeket, ugyanis a szikra tüzet okozhat.

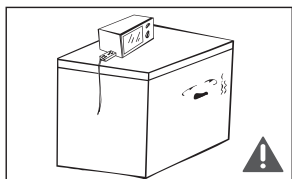

- A biztonság érdekében nem javasolt szabályozókat, rizsfőzőt, mikrohullámú sütőt és egyéb készülékeket fagyasztó tetejére helyezni, a gyártó által javasolt készülékeket kivéve.

1.4. KAPCSOLÓDÓ FIGYELMEZTETÉSEK A HASZNÁLATRA

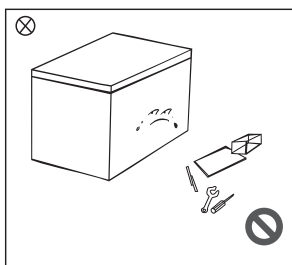

- Ne szerelje szét, és ne építse át önkényesen a fagyasztót, és ne sértse meg a hűtőkört; a készülék **karbantartását szakembernek kell végeznie.**
- A veszélyek megelőzése érdekében sérült hálózati vezeték cseréjét kizárólag a gyártóval, annak szervíz képviselőjével, vagy szakemberekkel végeztesse el.

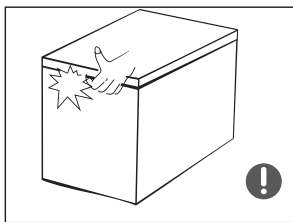

- A fagyasztó ajtók, valamint az ajtók és a fagyasztó egység közötti hézagok kicsik, ne tegye a kezét ezekre a területekre, hogy megakadályozza az ujjai beszorulását. Kérjük, finoman nyissa ki a fagyasztó ajtaját, hogy elkerülje a termékek kiesését.
- A fagyási sérülés elkerülése érdekében ne érjen nedves kézzel ételekhez vagy edényekhez a fagyasztó kamrában, amikor a fagyasztó működik, különösen fémtartályokhoz ne.

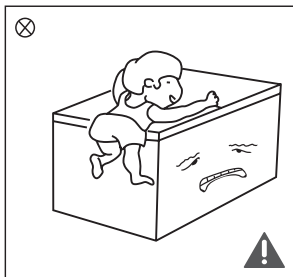

- Ne engedje, hogy a gyermekek belépjenek a fagyasztóba, vagy felmásszanak rá, nehogy a gyermekeket a fagyasztóba zárják, vagy a gyermekeket megsérüljenek, ha leesnek fagyasztóról.
- Ne permetezzen a fagyasztóra, és ne mossa le; ne tegye a fagyasztót nedves helyekre, ahol könnyen víz fröccsen rá, hogy ne befolyásolja a fagyasztó elektromos szigetelési tulajdonságait.

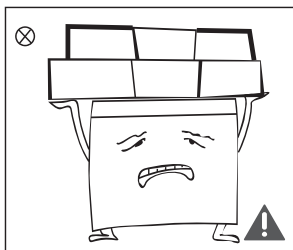

- Ne helyezzen nehéz tárgyakat a fagyasztó tetejére, mivel az ajtó kinyitásakor tárgyak leeshetnek, és véletlenül sérüléseket okozhatnak.

1.5. TÁRGYAK ELHELYEZÉSÉRE VONATKOZÓ FIGYELMEZTETÉSEK

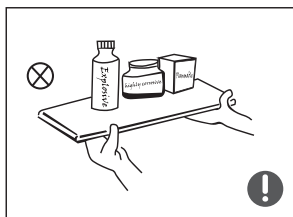

- Ne tegyen éghető, robbanékony, tűzveszélyes és rozsdásodást okozó tárgyakat a fagyasztóba a termék sérülésének vagy tüzesetek elkerülése érdekében.
- Ne helyezzen gyúlékony tárgyakat a fagyasztó közelébe a tüzesetek elkerülése érdekében.

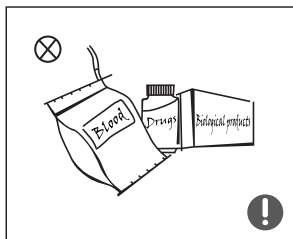

- A termék háztartási fagyasztó, és csak élelmiszerek tárolására alkalmas. A nemzeti szabványok szerint a háztartási fagyasztókat nem szabad más célokra használni, például vér, gyógyszerek vagy biológiai termékek tárolására.

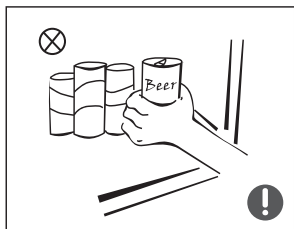

- Ne helyezzen palackozott vagy lezárt dobozokat a fagyasztóba, például dobozos sört és italokat, nehogy felrobbanjanak, vagy rongálódást okozzanak.

1.6. ENERGIÁRA VONATKOZÓ FIGYELMEZTETÉSEK

1. Előfordulhat, hogy a fagyasztó nem egyenletesen működik, ha hosszabb ideig annak a fagyasztószekrény tervezett leghidegebb hőmérsékletű tartományában van.
2. A szénsavas italokat nem szabad élelmiszer-fagyasztó rekeszekben vagy szekrényekben, illetve alacsony hőmérsékletű rekeszekben vagy szekrényekben tárolni, és bizonyos termékeket, például a jeget nem szabad túl hidegen fogyasztani;
3. Nem szabad túllépní az élelmiszergyártók által javasolt tárolási időt semmilyen élelmiszer esetében, különösen a kereskedelmi forgalomban lévő gyorsfagyasztott élelmiszerek esetében az élelmiszer-fagyasztóban és a fagyasztott élelmiszer-tároló rekeszekben vagy szekrényekben;
4. A fagyasztott élelmiszerek hőmérsékletének indokolatlan emelkedése ellen óvintézkedéseket kell tenni a hűtőberendezés leolvasztása közben, például a fagyasztott élelmiszereket több rétegben újságpapírba kell csomagolni.
5. A fagyasztott élelmiszer hőmérsékletének emelkedése a kézi leolvasztás, karbantartás vagy tisztítás során lerövidítheti a tárolási időt.
6. Annak megakadályozására, hogy a gyermekek bezárják magukat a fagyasztóba, az ajtókhöz és fedelekhöz való kulcsokat gyermekektől elzárva, és nem a készülék közelében kell tartani.

1.7. ÁRTALMATLANÍTÁSRA VONATKOZÓ FIGYELMEZTETÉSEK



A fagyasztó hűtőközege és ciklopentán hab anyagok éghető anyagok, és a kiselejtezett fagyasztókat el kell különíteni a tűzforrásoktól, és nem szabad őket elégetni. Kérjük, vigye a fagyasztót minősített, professzionális újrahasznosító cégekhez feldolgozásra, hogy elkerülje a környezet károsodását vagy más veszélyeket.



Kérjük, távolítsa el a fagyasztó ajtaját és a polcokat, amelyeket megfelelően kell elhelyezni, nehogy a gyermekek belépjenek a fagyasztóba és játszanak benne, és ezáltal balesetet szenvedjenek.



A termék megfelelő ártalmatlanítása:

Ez a jelzés azt jelenti, hogy ezt a terméket nem szabad a többi háztartási hulladékkal együtt ártalmatlanítani. A szabálytalan hulladékelhelyezés következtében a környezetet vagy az emberi egészséget érő esetleges károk megelőzése érdekében felelős módon segítse elő a termék, és ezáltal az anyagi források fenntartható újrahasznosítását. Ha megválna használt készülékétől kérjük, használja a visszavételi és begyűjtési pontokat, vagy lépjen kapcsolatba a terméket értékesítő viszonteladóval. A termék értékesítői átvehetik a terméket a környezeti szempontból biztonságos újrahasznosítás céljából.

2. MŰSZAKI ADATOK

Tápegység	220-240 V~, 50 Hz
Éves energiafogyasztás	229 kWh/év
Tárolási kapacitás	290 L
Éghajlati osztályozás	SN/N/ST/T

Külső méretek (Sz x M x H)	1115*670*850 mm
Bruttó tömeg	46 kg
Védelmi osztály	I . osztály

3. A FAGYASZTÓ HELYES HASZNÁLATA

3.1. AZ ÖSSZETEVŐK NEVEI

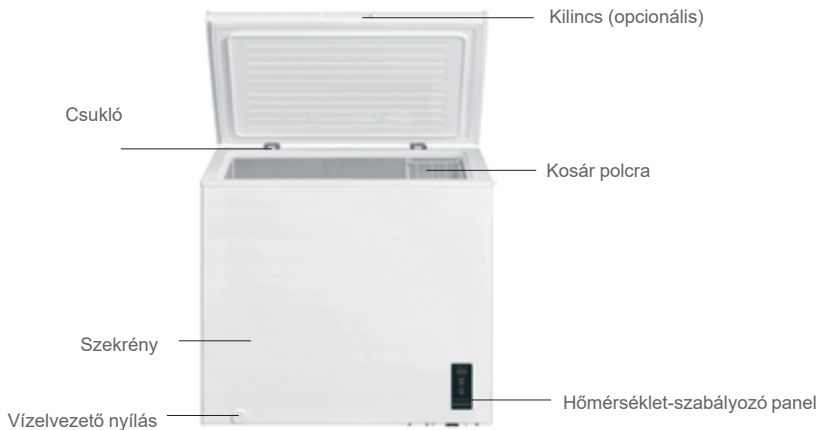

HU

(A fenti kép csak referencia. A tényleges konfiguráció a fizikai terméktől vagy a forgalmazó nyilatkozatától függ.)

- Az alacsony hőmérsékletű a fagyasztó hosszú ideig frissen tartja az ételt, és főleg fagyasztott élelmiszerek tárolására és jég készítésére szolgál.
- A fagyasztó hús, hal, rák, sütemények és egyéb élelmiszerek tárolására alkalmas, amelyeket rövid időn belül nem fogyasztanak el.
- Nem alkalmas palackozott vagy zárt edényekben lévő folyékony anyagok hosszú ideig történő tárolására, ha palackozott vagy zárt edényekben lévő folyékony anyagokat szeretne tárolni, akkor ezek nem lehetnek közel a fagyasztó falához.
- Bizonyos eltérés van a fagyasztó belsejében lévő hőmérséklet és a tényleges beállítási hőmérséklet között, ami nem befolyásolja a normál használatot.
- Kérjük, vegye figyelembe, hogy az ételt az eltarthatósági időn belül el kell fogyasztani.
- A gyorsfagyasztás funkciót úgy tervezték, hogy az élelmiszer tápértéke megmaradjon. Rövid idő alatt gyorsan le tudja fagyasztani az ételt. Ha egyszerre nagy mennyiségben kell ételt fagyasztani, akkor javasoljuk, hogy 5 órával korábban kapcsolja be a gyorsfagyasztás funkciót. Ebben az esetben a fagyasztó fagyasztási sebessége megnő, gyorsan le tudja fagyasztani az ételt, és az élelmiszer tápértéke hatékonyan megmarad.
- A fiókokat, tálcákat, polcokat és kosarakat a használati útmutatóban szereplő rakodási terv szerint rendezze el az energiaellátás leghatékonyabb felhasználása érdekében.
- A használati útmutatókat, beleértve a rakodási tervet is, be kell tartani annak érdekében, hogy az élelmiszer optimális körülmények között a lehető leghosszabb ideig eltartható legyen, és ne kerüljön sor élelmiszer pazarlásra.
- Ellenőrizze a készülék rekeszeit az útmutatóhoz mellékelt termékmismertető adatlap segítségével.
- A keresztzennyeződés elkerülése érdekében az élelmiszereket meghatározott helyen és egymástól elkülönítve kell tárolni.
- A 0 csillagos vagy jégkészítő rekesz esetén a készüléktől függően:
 - Jégkockák
 - Csillagokkal ellátott rekeszek esetén a készüléktől függően:
 - -*: Fagyasztott élelmiszerek rövid ideig tartó tárolása legfeljebb 2–3 napig (nem otthoni fagyasztás)
 - -***: Fagyasztott élelmiszerek közepesen hosszán tartó tárolása legfeljebb 1 hónapig (nem otthoni fagyasztás)
 - -****: Fagyasztott élelmiszerek hosszán tartó tárolása legfeljebb 1 hónapig (nem otthoni fagyasztás)
 - -*****: Fagyasztott élelmiszerek hosszán tartó tárolása legfeljebb 1 évig + otthoni fagyasztás lehetséges 3 és 12 hónap között
- Ne lépje túl a fagyasztórekeszekben és a fagyasztott élelmiszer tárolórekeszekben tárolt fagyasztott élelmiszer szállítója által ajánlott tárolási időt.
- Ne tárolja a szénsavas italokat a fagyasztórekeszekben vagy az alacsony hőmérsékletű rekeszekben. Ezenfelül ne

fogyasszon bizonyos termékeket, például szorbeteket, ha túl hidegek.

- Amikor az élelmiszert lefagyasztja, az élelmiszer nem érhet közvetlenül a már tárolt élelmiszerekhez.
- Ha azt tervezi, hogy naponta lefagyaszt élelmiszereket, akkor csökkentse a fagyasztandó mennyiséget.
- A jégkockatartókat (jégkockakészítők, jégtömlők stb.) az optimális eredmény érdekében a leghidegebb rekeszben kell tárolni.
- Hagyja lehűlni az ételt szobahőmérsékletűre, mielőtt a készülékbe teszi. A forró étel a hőcsere révén növeli az energiafogyasztást.
- Az egyes rekeszekben javasolt hőmérséklet beállítás az utasításokhoz mellékelt termékismertető adatlapon található. Ezt a beállítást be kell tartani az élelmiszer és az optimális feltételek megőrzése érdekében.—c
- A belső hőmérsékletet és az energiafogyasztást olyan tényezők befolyásolhatják, mint például a hűtőkészülék elhelyezkedése, a környezeti hőmérséklet, a telítettség és az ajtó(ok) nyitásának mértéke.
- Előfordulhat, hogy a hőmérséklet-szabályozó beállítását módosítani kell ezen tényezők kompenzálásához.
- Példák egy helyiségre a hőmérséklet-szabályozás környezeti hőmérsékletnek megfelelő beállításához (°C): --b
- NORMÁL ≈ +24 °C (± 4 °C): Normál fűtésű nappali, például konyha
- - HIDEG ≈ 16 °C (± 4 °C): Fűtetlen szoba télen, például garázs hideg régióban
- - FORRÓ ≈ 32 °C (± 4 °C): Nem légkondicionált szoba nyáron forró régióban
- Ha a hőmérsékletet a javasolt tartományon kívül állítja be, akkor az lerövidítheti az élelmiszer eltarthatóságát, és a tárolási körülmények romlanak, ami végül az élelmiszert fogyasztásra alkalmatlanná teheti, és élelmiszer-pazarlásra is vezethet.
- A használati útmutatóban leírt üzemmódok, opciók és különleges jellemzők (téli beállítás, gyors fagyasztás üzemmód stb.) meghatározott ideig vagy a felhasználó cselekvéséig befolyásolhatják a hőmérséklet beállításokat. Legyen óvatos, amikor ezeket a funkciókat használja.
- Be kell tartani a használati útmutató telepítési követelményeit:
 - - Optimális elhelyezés
- Ne tegye a készüléket közvetlenül napfényre vagy hőforrás közelébe, például sütő, mikrohullámú sütő vagy radiátor.
- A teljes üzemi méreteket értéklni kell. Ezt a készülék ajtajának (ajtóinak) kinyitására és bezárására szükséges méretek és minimális hézagok ellenőrzésével lehet elvégezni.
- A készüléket nem szabad zárható ajtó, tologató vagy a készülékkel ellentétes oldalon zsanérral ellátott ajtó mögé felszerelni, mert az megakadályozza a készülék teljes kinyitását.
 - - Szintezés
 - Ne helyezze a készüléket szőnyegre vagy hasonló padlóburkolatokra.
 - A lábán lehetnek beállítócsavarok vagy szintező lábak, hogy az egységet vízszintbe lehessen állítani egyenetlen felületen.
 - - Csatlakoztatás a hálózathoz

HU

3.2. HŐMÉRSÉKLET-SZABÁLYOZÁS

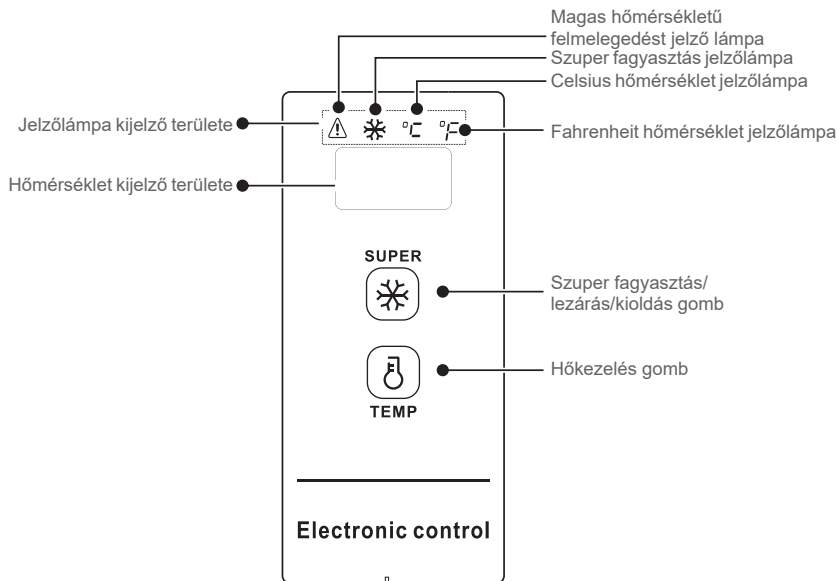



(A fenti kép csak referencia. A tényleges konfiguráció a terméktől vagy a forgalmazó nyilatkozatától függ.)

Kijelző vezérlés

- Amikor bekapcsolja a fagyasztót, a kijelző ablak 3 mp-re bekapcsol, majd normál működésű kijelzőbe lép, az eredeti elektromos kijelzőnek -18 °C alatt kell lennie;

- Normál működés kijelzése: ① ha nincs hiba, megjelenik a beállított hőmérséklet vagy a funkció mód; ② hiba esetén megjelenik a hibakód;
- Alvás funkció megjelenítése: az alvás funkció alapértelmezetten megnyílik a hálózatra csatlakoztatás után, a hőmérséklet megerősítése után a kijelző újabb 30 mp után kialszik.

A szundi üzemmódot kombinált billentyűvel lehet bekapcsolni:

Egyszerre nyomja meg a(z) „” és a(z) „” gombot 5 mp-re, amikor az „ON” megjelenik a hőmérséklet

kijelző területén, az azt jelzi, hogy az alvás funkció elindult.

Egyszerre nyomja meg a(z) „” és a(z) „” gombot 5 mp-re, amikor az „OF” megjelenik a hőmérséklet

kijelző területén, az azt jelzi, hogy az alvás funkció befejeződött.

Vezérlőszerv:

- Nyissa meg az alvás funkciót. Miután minden alkalommal megerősítette a hőmérsékletet a temperáláshoz, a kijelző területe további 30 mp-re kialszik;
- Zárja be az alvási funkciót. Miután minden alkalommal megerősítette a hőmérsékletet a temperáláshoz, a kijelző területe nem alszik ki, hanem tovább látható;

Zárolás és feloldás

A kezdeti hálózatra csatlakoztatás után a gomb alapértelmezetten zárolt állapotban van, a feloldás után működnie kell.

- Zár: a(z) „” gomb 3 mp-es folyamatos lenyomása után a kijelző területe egyszer villog, és a beállított

hőmérséklet azonnal érvénybe lép, a lezárt állapotba lépés után a kijelző területe nem villog; ha a gombot 30 mp-ig nem nyomják meg, automatikusan zárolt állapotba is léphet, és a kijelző területe egyszer villog.

- Feloldás: a(z) „” gomb 3 mp-es folyamatos lenyomása után a kijelző területe egyszer villog a

feloldáshoz. Zárolt állapotban nem lehet gombokat működtetni. Kérjük, ezt előbb oldja fel.

A következő főműveleteket feloldási állapotban kell végrehajtani

Fahrenheit és Celsius hőmérséklet átváltása

A(z) „” gomb hosszú, 3 mp-es megnyomásával lehet váltani a Fahrenheit és a Celsius hőmérséklet között.

Ha a Celsius-hőmérséklet jelenik meg, a Celsius-hőmérséklet-jelző lámpa világít; és ha a Fahrenheit-hőmérséklet látható, a Fahrenheit-hőmérséklet-jelző lámpa világít a kijelző területén.

Hőmérséklet beállítás (-30 °C/-22 °F beállításoknál 25 °C/77 °F vagy annál alacsonyabb környezeti hőmérséklet ajánlott)

A(z) „” gomb megnyomásával a kijelzőablakban megjelenik a hűtőszekrény hőmérséklete,

A(z) „” gomb minden megnyomásával a hűtőszekrény hőmérséklete 1 Celsius-/Fahrenheit-fokkal változik;

A fajlagos hőmérséklet-változás az alábbi ábra szerint alakul:

Hőmérséklet beállítási tartomány Celsius-fokban:



→10°C → 9°C → 8°C → → 1°C → 0°C → -1°C → → -28°C → -29°C → -30°C

Hőmérséklet beállítási tartomány Fahrenheit-fokban:

→50°F → 49°F → 48°F → → 33°F → 32°F → 31°F → → 20°F → 21°F → 22°F

Szuper fagyasztás funkció

Belépés szuper fagyasztás üzemmódba:

① A(z) „” gomb megnyomásával a(z) „” szuper fagyasztás jelzőlámpa világít;

A Celsius hőmérséklet beállításakor „-30” jelenik meg a hőmérséklet kijelző területén, ha a kompresszor folyamatosan működik, a(z) „” Celsius hőmérséklet jelzőlámpa világít.

A Fahrenheit hőmérséklet beállításakor „-22” jelenik meg a hőmérséklet kijelző területén, ha a kompresszor folyamatosan működik, a(z) „” Fahrenheit hőmérséklet jelzőlámpa világít.

Kilépés szuper fagyasztás üzemmódból:

- ① **Bekapcsolás áramszünet után;**

- ② A kompresszor folyamatos működése 24 órán keresztül;
- ③ Ha szuper fagyasztás üzemmódban az érzékelő meghibásodik, kiléphet a szuper fagyasztás üzemmódból;
- ④ Szuper fagyasztás üzemmódban a(z) „❄️” gomb megnyomásával kiléphet a szuper fagyasztás üzemmódból.

Magas hőmérséklet riasztás

A(z) „⚠️” jelzőlámpa világít a magas hőmérséklet riasztáshoz.

Memória áramszünet esetére

Áramszünet esetén az áramszünet hirtelen működési állapota zárolódik, az áramellátás helyreállása után a működés az áramszünet előtti beállítás szerint folytatódik. A szuper fagyasztás funkció áramszünet után nem aktív.

Hibakód

Ha a hiba lép fel, a kijelző területén az alábbi táblázat szerinti hibakódok jelennek meg, a felhasználónak kapcsolatba kell lépnie egy szakemberrel a karbantartás érdekében, hogy meggyőződjön a fagyasztó normál használatáról.

Hibakód	E2
Leírás	A hőmérséklet-érzékelő meghibásodott.

3.3. ELHELYEZÉS

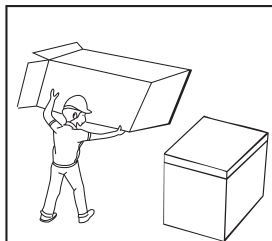

- A fagyasztó használata előtt távolítsa el az összes csomagolóanyagot, beleértve az alsó párnákat, a hátpárnákat és a szalagokat a fagyasztó belsejében, tépje le az ajtón és a fagyasztó egységen lévő védőfóliát.

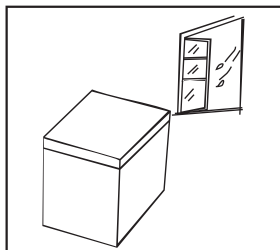

- A fagyasztót jól szellőző beltéri helyre kell helyezni; a padlónak síknak és masszívnak kell lennie.

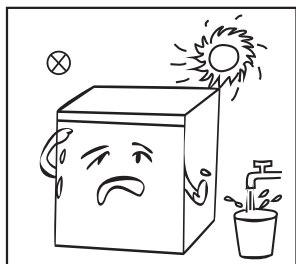

- Tartsa távol hőtől és közvetlen napfénytől. Ne helyezze a fagyasztót nedves vagy vizes helyre, hogy megakadályozza a rozsdásodást vagy a szigetelő hatás csökkentését.

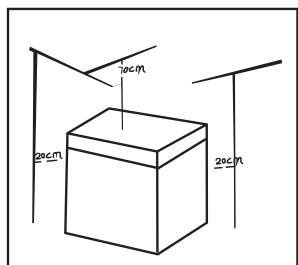

- A fagyasztó feletti térnek 70 cm-nél nagyobbak kell lennie, és a távolságnak a hőelvezetés megkönnyítése érdekében mindkét oldalról és hátulról 20 cm-nél nagyobbak kell lennie.

3.4. A VILLANYKÖRTE CSERÉJE (OPCIONÁLIS)

A LED lámpák cseréjét vagy karbantartását kizárólag a gyártó, a gyártó hivatalos szerveze, vagy hasonlóan szakképzett személy végezheti.

(A fenti csak referencia. A tényleges konfiguráció a fizikai terméktől vagy a forgalmazó nyilatkozatától függ.)

3.5. HASZNÁLAT ELKEZDÉSE

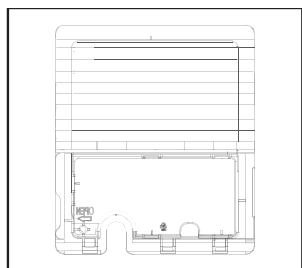

- Szerszámmal nyissa ki a fedőlapot oldalról.

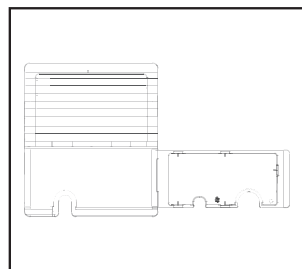

- Nyissa ki a fedőlapot, vegye ki a hálózati kábelt, majd helyezze vissza a fedőlapot.

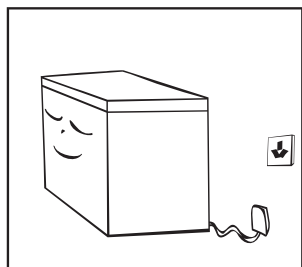

- Kérjük, szállítás után hagyja a fagyasztót 2 óránál tovább állni, mielőtt bekapcsolja, ellenkező esetben a hűtőteljesítmény csökkenhet, vagy a fagyasztó megrongálódhat.
- A fagyasztónak 2–3 órán át működnie kell a friss vagy fagyasztott élelmiszerek berakása előtt; a fagyasztónak nyáron több mint 4 órán át kell előtte működnie, mivel a környezeti hőmérséklet magas.
- Kérjük, áramkimaradás vagy tisztítás esetén húzza ki a csatlakozódugót. Ne csatlakoztassa a fagyasztót az áramellátáshoz öt percen belül, nehogy a kompresszor megrongálódjon az egymást követő indítások miatt.

(A fenti csak referencia. A tényleges konfiguráció a fizikai terméktől vagy a forgalmazó nyilatkozatától függ.)

3.6. ENERGIATAKARÉKOS TIPPEK

- A készüléket a helyiség leghidegebb részén kell elhelyezni, hőtermelő készülékektől vagy fűtőcsövektől és közvetlen napfénytől távol.
- Hagyja lehűlni a forró ételt szobahőmérsékletűre, mielőtt a készülékbe teszi. A készülék túlterhelése arra kényszeríti a kompresszort, hogy hosszabb ideig működjön. A túl lassan fagyó ételek veszíthetnek a minőségükből, vagy megromolhatnak.
- Ügyeljen arra, hogy megfelelően becsomagolja az ételeket, és törölje szárazra a tartályokat, mielőtt a készülékbe helyezi őket. Ez csökkenti a készülékben a jég lerakódását.
- A készülék tárolóedényét nem szabad alumínium fóliával, zsírpapírral vagy papírtörülkövel kibélelni. A bélelések zavarják a hideg levegő keringését, így a készülék kevésbé hatékony.
- Rendezze és címkézza fel az ételt, hogy csökkentsen az ajtónyílásokat és a hosszabb kereséseket. Egyszerre annyi dolgot vegyen ki, amennyi szükséges, és a lehető legrövidebb időn belül zárja be az ajtót.

4. A FAGYASZTÓ KARBANTARTÁSA

4.1. TISZTÍTÁS

- A fagyasztó mögött és a padlón lévő port időben meg kell tisztítani a hűtési hatás és az energiatakarékosság javítása érdekében.
- Rendszeresen ellenőrizze az ajtó tömítést, hogy megbizonyosodjon arról, hogy nincsenek-e rajta hulladékok. Tisztítsa meg a tömítéseket kímélő mosogatószeres vízbe vagy hígított tisztítószerbe mártott puha ruhával.
- A fagyasztó belsejét rendszeresen meg kell tisztítani a szag elkerülése érdekében.
- Tisztítás előtt kapcsolja ki az áramellátást, vegye ki az összes ételt, kosarat, tartályt stb.
- Puha ruhával vagy szivaccsal tisztítsa meg a fagyasztó belsejét, használjon hozzá két evőkanál szódbikarbónát és egy liter meleg vizet. Majd öblítse le vízzel, és törölje le. Tisztítás után nyissa ki az ajtót, és hagyja, hogy természetes módon megszáradjon, mielőtt bekapcsolná a készüléket.
- A fagyasztóban nehezen tisztítható területeket (például rések vagy sarkok) ajánlott rendszeresen kitörölni puha ruhával, puha kefével stb., és ha szükséges, néhány segédeszközzel (például vékony pálcikákkal) kombinálva, hogy szennyeződés vagy baktérium ne halmozódjon fel ezeken a területeken.
- Ne használjon szappanokat, mosószereket, porlasztószereket stb. a fagyasztó belsejének tisztításához, mivel ezek szagokat vagy szennyeződéseket okozhatnak.
- Tisztítsa meg a kosarakat kímélő mosogatószerrel kevert vízbe vagy hígított tisztítószerbe mártott puha ruhával. Szárítsa meg puha ruhával vagy természetes módon.
- Törölje le a fagyasztó külső felületét mosogatószeres vízzel, tisztítószerrel stb. megnedvesített puha ruhával, majd törölje szárazra.
- Ne használjon kemény keféket, dörzsoszivacsokat, drótkéfezt, súroló anyagot (például fogkrémet), szerves oldószereket (például alkoholt, acetont, banánolajat stb.), forró vizet, savat vagy alkáli elemeket, amelyek károsíthatják a hűtő felületét és belsejét. A forrásban lévő víz és a szerves oldószerek, például a benzol deformálhatják vagy károsíthatják a műanyag alkatrészeket.
- A tisztítás során ne öblítse le közvetlenül vízzel vagy más folyadékkal, hogy elkerülje a rövidzárlatot, és ne befolyásolja az elektromos szigetelést áztatás után.



Kérjük, húzza ki a fagyasztót a leolvasztáshoz és a tisztításhoz.

4.2. LEOLVASZTÁS

- A fagyasztót kézzel kell leolvasztani.
- Húzza ki a fagyasztót, nyissa ki a fagyasztó ajtaját, vegye ki az ételeket és a kosarat a leolvasztás előtt; Nyissa ki a kifolyó nyílást és a vízelvezető nyílást (és helyezze a víztartályt a kifolyó nyílás alá); a beltéren lévő jég természetesen leolvad, törölje le a leolvadt vizet száraz, puha ruhával. Amikor a jég felenged, jégkaparót lehet használni a jégmentesítési folyamat felgyorsításához.
- Kérjük, a leolvasztásnál vegye ki az ételt, és tegye hűvös helyre, mielőtt eltávolítaná a tartozékokat.



Más mechanikus eszközök vagy egyéb eszközök nem használhatók a felgyorsításhoz, kivéve a gyártó által ajánlott eszközöket. Ne rongálja meg a hűtőkört.

4.3. HASZNÁLAT BEFEJEZÉSE

- Áramsűnet: az ételeket nyáron is megmaradnak néhány órán keresztül áramsűnet esetén; ajánlott csökkenteni az ajtó nyitásának gyakoriságát, és ne tegyen friss ételeket a fagyasztóba.
- Hosszú ideig használaton kívül: Kérjük, húzza ki a hosszú ideig nem használt fagyasztót.

Tartsa nyitva az ajtót, hogy elkerülje a rossz szagot.

- Mozgatás: Ne fordítsa fejjel lefelé, és ne rázza a fagyasztót, a szállítási szög nem lehet nagyobb 45°-nál. Ne fogja az ajtót és a csuklópántot a készülék mozgatásakor.



Amikor a fagyasztót beindítja, javasoljuk, hogy folyamatosan működtesse. Kérjük, ne állítsa le a fagyasztót normál hőmérsékleti körülmények között, hogy ne befolyásolja a fagyasztó élettartamát.

5. HIBAELHÁRÍTÁS

A következő egyszerű kérdéseket a felhasználó is kezelheti. Kérjük, hívja az ügyfélszolgálati szervizt, ha a problémák nem rendeződnek.

Nem működik	A fagyasztó csatlakoztatva van-e a tápellátáshoz; Alacsony feszültség; A hőmérsékletszabályozó gomb a munkaterületen van-e; Áramszünet vagy kioldó áramkör.
Szag	A szagos ételeket szorosban kell csomagolni; Az ételek romlottak-e; Meg kell-e tisztítani a belső teret.
A kompresszor hosszú ideig tartó működése	Az normális, hogy fagyasztó nyáron hosszabb ideig működik, amikor a környezeti hőmérséklet magasabb; Egyszerre ne tegyen túl sok ételt a fagyasztóba; Ne tegye be az ételeket, amíg le nem hűlnek; A fagyasztó ajtajának gyakori kinyitása; Vastag jég réteg (leolvastás szükséges).
A világítás nem működik	A fagyasztó csatlakoztatva van-e a tápellátáshoz, a lámpa sérült-e.
Az ajtókat nem lehet megfelelően bezárni	Élelmiszer csomagok tapadtak a fagyasztó ajtajához; Túl sok étel; Kiegyensúlyozatlan fagyasztó.
Hangos zajok	A padló sima-e, a fagyasztó stabil helyre van-e helyezve; A fagyasztó tartozékai megfelelően vannak-e behelyezve.
Átmeneti nehézség az ajtó kinyitásában	Hűtés után nyomáskülönbség lép fel a fagyasztó belseje és külseje között, ami átmeneti nehézségeket okoz az ajtó kinyitásában Ez normális fizikai jelenség.
Túl magas hő az oldalfalon Felületi kondenzáció	A fagyasztószekrény üzemelés közben különösen nyáron hőt bocsáthat ki, ezt a kondenzátor sugárzása okozza, ami normális jelenség. Kondenzvíz: kondenzációs jelenség észlelhető a fagyasztó külső felületén és ajtó tömítésén, ha a környezeti páratartalom magas, ez normális jelenség, és a kondenzvizet száraz törülközővel le lehet törölni.
Légáramlás hangja Berregés Kattanás	A hűtőközeg vezetékekben keringő hűtőközegek hangot adnak ki, ami normális, nem befolyásolja a hűtési hatást. A berregést a kompresszor működtetése generálja, különösen indításkor vagy leállításkor. A mágnesszelep vagy az elektromos kapcsolószelep kattan, ami normális jelenség, és nem befolyásolja a működést.

HU

1. táblázat Klímaosztályok

Osztály	Szimbólum	Környezeti hőmérséklet tartomány °C
Bővített mérsékelt	SSZ	+10 és +32 között
Mérsékelt	N	16 és +32 között
Szubtrópusi	ST	16 és 38 között
Trópusi	T	16 és 43 között

Bővített mérsékelt: Ezt a hűtökészüléket 10 °C és 32 °C közötti környezeti hőmérsékleten való használatra tervezték;

Mérsékelt: Ezt a hűtökészüléket 16 °C és 32 °C közötti környezeti hőmérsékleten való használatra tervezték;

Szubtrópusi: Ezt a hűtökészüléket 16 °C és 38 °C közötti környezeti hőmérsékleten való használatra tervezték;

Trópusi: Ezt a hűtökészüléket 16 °C és 43 °C közötti környezeti hőmérsékleten való használatra tervezték.

Speciálisan az új európai szabványhoz

- Az alábbi táblázatban szereplő megrendelt alkatrészek a csatornán keresztül szerezhetőek be

Megrendelt alkatrész	Szolgáltató	A rendelkezésre bocsátáshoz szükséges minimális idő
Termosztátok	Professzionális karbantartó személyzet	Legalább 7 évvel az utolsó modell piacra dobása után
Hőmérséklet-érzékelők	Professzionális karbantartó személyzet	Legalább 7 évvel az utolsó modell piacra dobása után
Nyomatott áramköri kártya	Professzionális karbantartó személyzet	Legalább 7 évvel az utolsó modell piacra dobása után
Fényforrások	Professzionális karbantartó személyzet	Legalább 7 évvel az utolsó modell piacra dobása után
Ajtó fogantyúk	Professzionális szerelők és végfelhasználók	Legalább 7 évvel az utolsó modell piacra dobása után
Ajtópántok	Professzionális szerelők és végfelhasználók	Legalább 7 évvel az utolsó modell piacra dobása után
Tálkák	Professzionális szerelők és végfelhasználók	Legalább 7 évvel az utolsó modell piacra dobása után
Kosarak	Professzionális szerelők és végfelhasználók	Legalább 7 évvel az utolsó modell piacra dobása után
Ajtótömítések	Professzionális szerelők és végfelhasználók	Legalább 10 évvel az utolsó modell piacra dobása után

- Az értékesítés után a pótalkatrészek rendelkezésre bocsátásának legrövidebb ideje 15 munkanap.
- A termékadatbázisban szereplő modell információk és modell azonosítók a termék energiahatékonysági címkéjén található QR-kódon (ha van) található internetcím beolvasásával érhető el.

CUPRINS:

1. INSTRUCȚIUNI PRIVIND SIGURANȚA	P. 87
2. SPECIFICAȚII TEHNICE	P. 92
3. UTILIZAREA CORECTĂ A CONGELATORULUI	P. 92
4. ÎNTREȚINEREA CONGELATORULUI	P. 97
5. DEPANAREA	P. 98
6. GARANȚII	P. 99

1. INSTRUCȚIUNI PRIVIND SIGURANȚA

1.1. AVERTISMENT

Vă rugăm să citiți manualul cu atenție înainte de utilizare. Manualul trebuie păstrat bine pentru referințe ulterioare



- Avertisment: risc de incendiu / materiale inflamabile.**
- Acest aparat este destinat să fie utilizat în aplicații de uz casnic și similare, cum ar fi zonele de bucătărie pentru personal din magazine, birouri și alte medii de lucru; ferme și de către clienți în hoteluri, moteluri și alte medii de tip rezidențial; medii de tip pensiune; catering și aplicații similare care nu implică vânzarea cu amănuntul.
- Acest aparat nu este destinat folosirii de către persoane (inclusiv copii) cu capacități fizice, senzoriale sau intelectuale reduse, ori lipsite de experiență sau cunoștințe, exceptând cazul în care acestea sunt supravegheate sau instruite în prealabil cu privire la utilizarea aparatului de o persoană responsabilă de securitatea lor.
- Copiii trebuie supravegheați pentru a se asigura că nu se joacă cu aparatul.
- În cazul în care cablul de alimentare este deteriorat, acesta trebuie înlocuit de către producător, de către agentul său de service sau de către persoane cu calificare similară pentru a evita un pericol.
- Nu depozitați substanțe explozive, cum ar fi cutii de aerosoli cu un agent de propulsie inflamabil în acest aparat.
- Aparatul trebuie să fie deconectat după utilizare și înainte de efectuarea lucrărilor de întreținere asupra acestuia.
- AVERTISMENT:** Mențineți fanțele de ventilare, din spațiul aparatului sau din structura acestuia, neacoperite.
- AVERTISMENT:** Nu utilizați dispozitive mecanice sau alte mijloace de accelerare a procesului de dezghețare, decât dacă au fost recomandate de producător.
- AVERTISMENT:** Nu deteriorați circuitul de refrigerare.
- AVERTISMENT:** Nu utilizați aparate electrice în interiorul compartimentelor de depozitare a alimentelor din aparat, decât dacă sunt de tipul recomandat de producător.
- AVERTISMENT:** Vă rugăm să decartați frigiderul în conformitate cu autoritățile locale de reglementare deoarece acesta utilizează gaz inflamabil și agent frigorific.
- AVERTISMENT:** Când poziționați aparatul, asigurați-vă să nu fie blocat sau deteriorat cablul de alimentare.
- AVERTISMENT:** Nu amplasați multiprize portabile sau surse de alimentare portabile în spatele aparatului.
- Nu utilizați cabluri prelungitoare sau adaptatori fără împământare (cu doi pini).
- Pericol Riscul de blocare pentru copii Înainte de a arunca frigiderul sau congelatorul vechi:
 - Demontați ușile.
 - Lăsați rafturile la locul lor astfel încât copiii să nu se poată cățăra ușor în interior.
- Frigiderul trebuie deconectat de la sursa de alimentare electrică înainte de a încerca să instalați accesoriile.
- Agentul refrigerent și materialul de ciclopentan spumant utilizate în aparat sunt inflamabile. Prin urmare, atunci când frigiderul este casat, acesta trebuie ținut departe de orice sursă de foc și trebuie preluat de o firmă specială de recuperare cu calificare corespunzătoare, nu poate fi eliminat prin incinerare, pentru a preveni afectarea mediului sau orice alte pericole.
- Este necesar ca, pentru ușile sau capacele prevăzute cu încuietori și chei, cheile să fie păstrate într-un loc inaccesibil copiilor și nu în vecinătatea aparatului frigorific, pentru a preveni blocarea copiilor în interior.
- Pentru standardul UE: Acest aparat poate fi utilizat de copii cu vârsta de peste 8 ani și de persoane cu capacități fizice, senzoriale sau mentale reduse ori lipsite de experiență și cunoștințe, dacă acestea au fost supravegheate sau instruite cu privire la utilizarea aparatului în condiții de siguranță și dacă înțeleg pericolele implicate. Copiii nu trebuie să se joace cu aparatul. Este interzisă efectuarea curățării și a întreținerii aparatului de către copii nesupravegheați. Copiilor cu vârsta cuprinsă între 3 și 8 ani li se permite să încarce și să descarce aparatele frigorifice.
- Pentru a se evita contaminarea alimentelor, vă rugăm respectați instrucțiunile de mai jos:
 - Menținerea ușii deschisă timp îndelungat poate cauza creșterea semnificativă a temperaturii din compartimentele aparatului.
 - Curățați regulat suprafețele care pot intra în contact cu alimentele și cu sistemele de evacuare accesibile.
 - Curățați rezervoarele de apă dacă nu au fost utilizate timp de 48 de ore; clătiți sistemul de apă conectat la alimentarea cu apă dacă nu a fost extrasă apă timp de 5 zile. (nota 1)
 - Depozitați carnea crudă și peștele în recipiente adecvate în frigider pentru a se evita contactul cu alte alimente sau scurgerea de stropi pe acestea.
 - Compartimentele de congelare cu două stele sunt adecvate pentru depozitarea alimentelor pre-congelate, depozitarea sau fabricarea de înghețată și de cuburi de gheață. (nota 2)
 - Compartimentele cu una, două și trei stele nu sunt adecvate pentru congelarea alimentelor proaspete. (nota 3)



RO

- Pentru aparatele fără un compartiment cu 4 stele: acest frigider nu este adecvat pentru congelarea alimentelor. (nota 4)
- Dacă frigiderul este lăsat gol timp îndelungat, opriți-l, decongelați-l, curățați-l, uscați-l și lăsați ușa acestuia deschisă pentru a preveni apariția mușgaiului în interiorul aparatului.

Nota 1,2,3,4: Vă rugăm confirmați dacă această prevedere se aplică tipului de compartiment al aparatului dumneavoastră.

- 22. Pentru aparatele instalate independent: acest aparat frigorific nu este destinat a fi utilizat ca aparat încadrat.
- 23. Orice înlocuire sau întreținere a becurilor cu LED este destinată să fie efectuată de producător,
- 24. agentul său de service sau o persoană calificată similară. (A se vedea capitolul 2.4 pentru înlocuirea lămpii)
- 25. AVERTISMENT: Pentru a evita un pericol cauzat de instabilitatea aparatului, acesta trebuie fixat în conformitate cu instrucțiunile.
- 26. AVERTISMENT: Conectați numai la o sursă de alimentare cu apă potabilă. (Adecvată pentru mașina de făcut gheață)
- 27. Pentru a preveni blocarea în interior a unui copil, a nu se lăsa la îndemâna copiilor și nu în vecinătatea congelatorului (sau a frigiderului). (Adecvat pentru produse cu dispozitive de blocare).

1.2. SEMNIFICAȚIA SIMBOLURILOR DE AVERTIZARE DE SIGURANȚĂ

 <p>Simboluri de interdicție</p>	<p>Simbolurile indică aspecte interzise, iar aceste comportamente sunt interzise. Nerespectarea instrucțiunilor poate duce la deteriorarea produsului sau poate periclita siguranța personală a utilizatorilor.</p>
 <p>Simboluri de avertizare</p>	<p>Simbolurile indică aspecte care trebuie respectate, iar aceste comportamente trebuie executate cu strictețe în conformitate cu cerințele de funcționare. Nerespectarea instrucțiunilor poate duce la deteriorarea produsului sau poate periclita siguranța personală a utilizatorilor.</p>
 <p>Simboluri observaționale</p>	<p>Simbolurile indică aspecte la care trebuie să se acorde atenție, iar aceste comportamente trebuie notate în mod special. Sunt necesare precauții corespunzătoare sau vor fi cauzate vătămări minore ori moderate sau avarieri ale produsului.</p>

Acest manual conține o mulțime de informații importante privind siguranța, care trebuie respectate de către utilizatori.

1.3. AVERTISMENTE LEGATE DE ENERGIA ELECTRICĂ

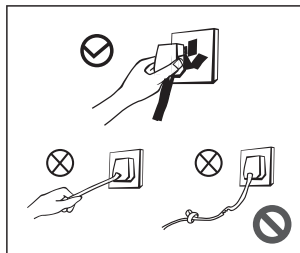

- Nu trageți cablul de alimentare atunci când extrageți ștecherul congelatorului din priză. Vă rugăm să apucați ștecherul cu fermite și să-l scoateți direct din priză.
- Nu avariați cablul de alimentare în vreun fel, astfel încât să se asigure utilizarea în siguranță, nu utilizați atunci când cablul de alimentare este deteriorat sau ștecherul este uzat.
- Cablul de alimentare uzat sau deteriorat se înlocuiește în centre de service autorizate de producător.

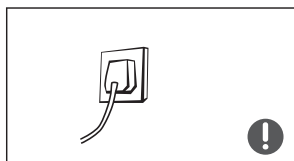

- Ștecherul electric trebuie să fie în contact ferm cu priza sau altfel ar putea fi cauzate incendii. Vă rugăm să vă asigurați că electrodul de împământare al prizei de alimentare este echipat cu o linie de împământare fiabilă.

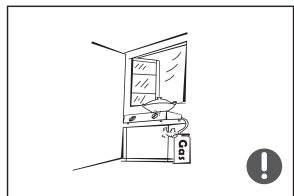

- Vă rugăm să opriți supapa gazului care se scurge și apoi deschideți ușile și ferestrele în caz de scurgere de gaz și alte gaze inflamabile. Nu deconectați congelatorul și alte aparate electrice, având în vedere că scânteia poate provoca un incendiu.

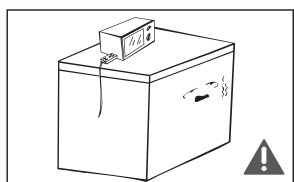

- Pentru a asigura siguranța, nu se recomandă plasarea reguletoarelor, a aparatelor de gătit orez, a cuptoarelor cu microunde și a altor aparate deasupra congelatorului, cele recomandate de producător nu sunt incluse.

RO

1.4. AVERTISMENTE SIMILARE PENTRU UTILIZARE

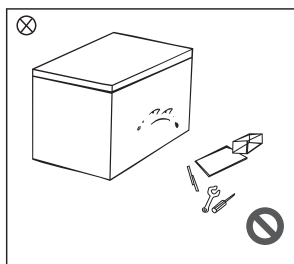

- Nu dezasamblați sau să reconstruiți în mod arbitrar congelatorul și nici nu deteriorați circuitul de răcire; întreținerea aparatului **trebuie să fie efectuată de un specialist**.
- Cablul de alimentare deteriorat trebuie înlocuit de producător, de departamentul său de întreținere sau de profesioniștii aferenți pentru a se evita un pericol.

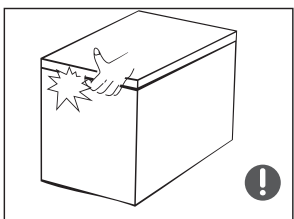

- Spațiile dintre ușile congelatorului și dintre uși și corpul congelatorului sunt mici, trebuie remarcat să nu puneți mâna în aceste zone pentru a preveni strângerea degetului. Vă rugăm să deschideți cu delicatețe ușa congelatorului pentru a evita căderea articolelor.
- Nu selectați alimente sau recipiente cu mâinile umede în compartimentul de congelare atunci când congelatorul funcționează, în special recipiente metalice pentru a evita degerăturile.

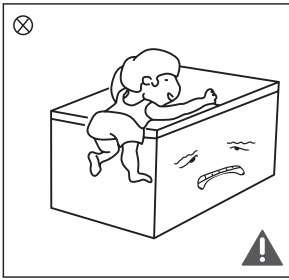

- Nu permiteți copiilor să intre sau să urce în congelator pentru a preveni blocarea copiilor în congelator sau rănirea copiilor în cazul răsturnării congelatorului.
- Nu pulverizați sau să spălați congelatorul; nu amplasați congelatorul în locuri umede ușor de stropit cu apă, astfel încât să nu afecteze proprietățile de izolare electrică ale congelatorului.

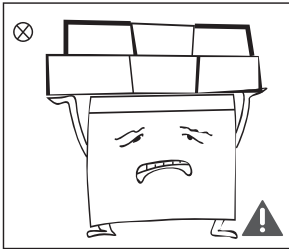

- Nu așezați obiecte grele deasupra congelatorului, având în vedere că obiectele pot cădea atunci când deschideți ușa și ar putea fi cauzate răni accidentale.

RO

1.5. AVERTISMENTE LEGATE DE AMPLASAREA ARTICOLELOR

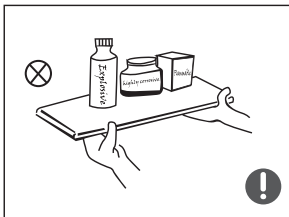

- Nu introduceți obiecte inflamabile, explozive, volatile și foarte corozive în congelator, pentru a preveni deteriorarea produsului sau incendiile accidentale.
- Nu așezați obiecte inflamabile lângă congelator pentru a evita incendiile.

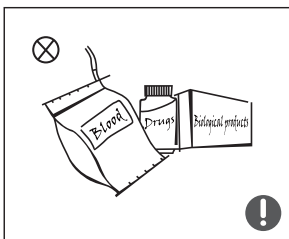

- Acest produs este un congelator de uz casnic și este adecvat numai pentru păstrarea alimentelor. În conformitate cu standardele naționale, congelatoarele de uz casnic nu trebuie utilizate în alte scopuri, cum ar fi stocarea sângelui, a medicamentelor sau a produselor biologice.



- Nu așezați în congelator obiecte cum ar fi recipiente cu lichid îmbuteliat sau etanș, cum ar fi berea și băuturile îmbuteliate, pentru a preveni exploziile și alte pierderi.

1.6. AVERTISMENTE PENTRU ENERGIE

1. Este posibil ca congelatorul să nu funcționeze în mod consecvent atunci când este amplasat la temperaturi situate sub recele maxim la care este proiectat aparatul congelator.
2. Faptul că băuturile efervescente nu trebuie depozitate în compartimentele sau dulapurile congelatoarelor alimentare ori în compartimente sau dulapuri cu temperatură scăzută și că unele produse, cum ar fi apa rece nu trebuie consumate prea reci;
3. Necesitatea de a nu depăși durata de depozitare recomandată de producătorii de alimente pentru orice tip de alimente și, în special, pentru alimentele congelate rapid din comerț sau alimentele congelate în compartimentele sau dulapurile de depozitare ale congelatorului;
4. Precauțiile necesare pentru a preveni o creștere nejustificată a temperaturii alimentelor congelate în timp ce dezghețați aparatul frigorific, cum ar fi împachetarea alimentelor congelate în mai multe straturi de ziar.
5. Faptul că o creștere a temperaturii alimentelor congelate în timpul dezghețării, întreținerii sau curățării manuale ar putea scurta durata de depozitare.
6. Este necesar ca, pentru ușile sau capacele prevăzute cu încuietori și chei, cheile să fie păstrate într-un loc inaccesibil copiilor și nu în vecinătatea aparatului congelator, pentru a preveni blocarea copiilor în interior.

RO

1.7. AVERTISMENTE LEGATE DE ELIMINARE



Materialele din spumă de agent frigorific și ciclopentan ale congelatorului sunt materiale combustibile, iar congelatoarele eliminate trebuie izolate de sursele de incendiu și nu pot fi incinerate. Vă rugăm să transferați congelatorul către companii profesionale de reciclare calificate pentru prelucrare, pentru a evita daunele aduse mediului sau alte pericole.



Vă rugăm să scoateți ușa congelatorului și rafturile care trebuie amplasate corespunzător pentru a evita accidentarea copiilor care intră și se joacă în congelator.



Eliminarea corectă a acestui produs:

Acest marcaj indică faptul că acest produs nu trebuie eliminat cu alte deșeuri menajere. Pentru a preveni posibilele pericole pentru mediu sau sănătatea umană de la eliminarea necontrolată a deșeurilor, reciclați acest produs în mod responsabil pentru a promova reutilizarea durabilă a resurselor materiale. Pentru a returna dispozitivul dumneavoastră uzat, vă rugăm să utilizați sistemele de returnare și colectare sau să contactați magazinul de unde ați cumpărat produsul. Acesta poate prelua acest produs în vederea reciclării sale în conformitate cu normele privind mediul.

2. SPECIFICAȚII TEHNICE

Sursă de alimentare electrică	220-240 V~, 50 Hz
Consum energetic anual	229 kWh/an
Capacitate de depozitare	290 L
Clasificare climatică	SN/N/ST/T

Dimensiuni exterioare (L x A x A)	1115*670*850 mm
Greutate brută	46 kg
Clasă de protecție	Clasa I

3. UTILIZAREA CORECTĂ A CONGELATORULUI

3.1. NUMELE COMPONENTELOR

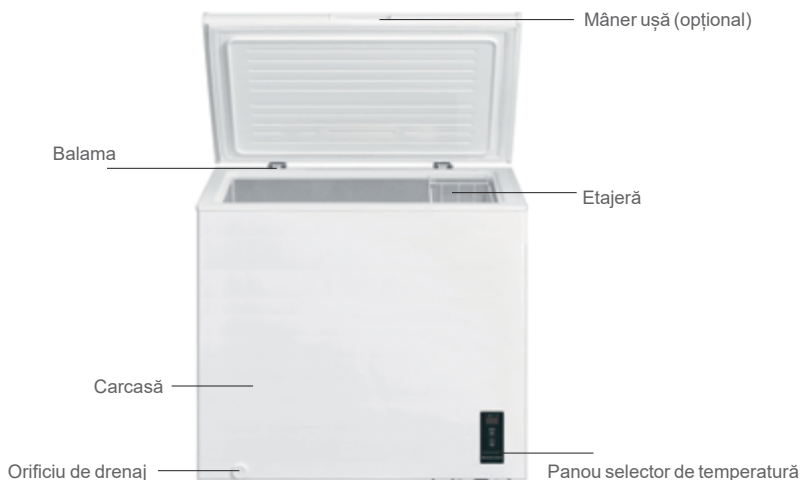

(Imaginea de mai sus este pur ilustrativă. Configurația actuală va depinde de produsul fizic sau de declarația distribuitorului)

- Temperatura scăzută a congelatorului poate menține alimentele proaspete pentru o lungă perioadă de timp și este utilizată în principal pentru a stoca alimente congelate și pentru a face gheață.
- Congelatorul este potrivit pentru depozitarea cărnii, peștelui, creveților, produselor de patiserie și a altor alimente care nu trebuie consumate pe termen scurt.
- Nu este adecvat să depozitați recipiente îmbuteliate sau închise cu articole fluide pentru o lungă perioadă de timp, dacă doriți să depozitați recipiente îmbuteliate sau închise cu articole fluide, articolele depozitate nu trebuie să fie aproape de peretele congelatorului.
- Există o anumită abatere între temperatura din interiorul compartimentului și temperatura reală de setare, care nu afectează utilizarea normală.
- Vă rugăm să rețineți că alimentele se consumă în termenul de valabilitate.
- Funcția de congelare rapidă este concepută pentru a menține valoarea nutrițională a alimentelor. Poate îngheța rapid mâncarea într-un timp scurt. Dacă o cantitate mare de alimente trebuie înghețată la un moment dat, se recomandă ca utilizatorii să activeze funcția de congelare rapidă cu 5 ore înainte. În acest caz, viteza de congelare a congelatorului crește, poate îngheța rapid alimentele și poate menține în mod eficient nutriția alimentară.
- Aranjați sertarele, cutiile, rafturile și coșurile în funcție de organigrama de încărcare din instrucțiunile de utilizare pentru a eficientiza cât mai mult energia furnizată.
- Instrucțiunile de utilizare, inclusiv organigrama de încărcare trebuie respectate pentru a păstra alimentele în condiții optime cât mai mult timp posibil, și a evita risipirea acestora.
- Verificați compartimentele incluse în aparatul dumneavoastră utilizând broșura informativă atașată instrucțiunilor.
- Produsele alimentare trebuie stocate în anumite locuri și separate unele de altele pentru a se evita contaminarea.
- Pentru compartimentul de preparare a gheții cu 0 stele, în funcție de aparat:
 - - Cuburi de gheață
 - Pentru compartimentele cu stele, în funcție de aparat:
 - - * : Depozitarea pe termen scurt a alimentelor congelate, până la 2-3 zile (Fără congelare la domiciliu)
 - - ** : Depozitarea pe termen mediu a alimentelor congelate, până la 1 lună (Fără congelare la domiciliu)
 - - *** : Depozitarea pe termen lung a alimentelor congelate, până la 1 lună (Fără congelare la domiciliu)
 - - **** : Depozitarea pe termen lung a alimentelor congelate, până la 1 lună + Posibilă congelare la domiciliu între 3 și 12 luni
- Nu depășiți durata de depozitare recomandată de furnizorul alimentelor congelate depozitate în compartimentele

- congelatorului și în compartimentele de depozitare a alimentelor congelate.
- Nu depozitați băuturi carbogazoase în compartimentele congelatorului sau în compartimentele cu temperatură scăzută. Mai mult, nu consumați anumite produse, cum ar fi șerbetul atunci când sunt prea reci.
- Când congelați alimente, acestea nu trebuie puse în contact direct cu alimentele care sunt deja depozitate.
- Dacă intenționați să înghețați articolele zilnic, reduceți cantitatea care urmează să fie congelată.
- Tăvile de gheață (tăvi cu cuburi de gheață, pachete de gheață etc.) trebuie depozitate în compartimentul cel mai rece pentru rezultate optime.
- Lăsați mâncarea să se răcească la temperatura camerei înainte de a o introduce în aparat. Alimentele calde cresc consumul de energie prin difuzarea căldurii.
- Setarea de temperatură recomandată în fiecare compartiment este specificată în fișa cu informații despre produs atașată la Instrucțiuni. Această setare trebuie respectată pentru păstrarea alimentelor și a condițiilor optime.--c
- Temperaturile interne și consumul de energie pot fi afectate de factori precum amplasarea aparatului frigorific, temperatura ambiantă, cât de plin este și cât de des este/sunt deschisă(e) ușa (ușile).
- Este posibil ca setarea oricărui dispozitiv de control al temperaturii să necesite modificare pentru a compensa acești factori.
- Exemple de încăperi pentru reglarea controlului temperaturii în funcție de temperatura ambiantă (°C): --b
 - - ≈ NORMAL +24°C (± 4°C): Sufragerie cu încălzire normală ca o bucătărie
 - - ≈ RECE 16°C (± 4°C): Încăpere neîncălzită iarna precum un garaj într-o regiune rece
 - - CALD ≈ 32°C (± 4°C): Încăpere fără aer condiționat vara într-o regiune fierbinte
- Orice modificare a setărilor de temperatură în afara intervalului recomandat poate scurta termenul de valabilitate al alimentelor și duce la condiții de depozitare precare, ceea ce ar putea face ca alimentele să devină impropriei consumului și la risipirea acestora.
- Orice moduri, opțiuni și caracteristici speciale (setarea de iarnă, modul de congelare rapidă etc.) descrise în instrucțiunile de utilizare pot afecta setările de temperatură pentru o perioadă definită de timp sau până când utilizatorul ia măsuri. Aveți grijă atunci când utilizați aceste caracteristici.
- Cerințele de instalare din instrucțiunile de funcționare trebuie respectate:
 - - Locație optimă
 - Nu amplasați aparatul în lumina directă a soarelui sau în apropierea unei surse de căldură, cum ar fi un cuptor, cuptor cu microunde sau calorifer.
- Dimensiunile generale de funcționare trebuie evaluate. Acest lucru se face prin verificarea dimensiunilor, precum și a spațiilor minime necesare pentru a deschide și a închide ușa (ușile) aparatului.
- Aparatul nu trebuie instalat în spatele unei uși de blocare, a unei uși glisante sau a unei uși cu o balama pe partea opusă celei a aparatului, împiedicând astfel deschiderea completă a aparatului.
 - -Nivelare
 - Nu instalați aparatul pe un covor sau pe o pardoseală cu acoperire similară.
 - Picioarele pot include șuruburi de reglare sau picioare de nivelare pentru a nivela unitatea pe o suprafață neuniformă.
 - - Racordarea la rețeaua de alimentare cu energie electrică

3.2. CONTROLUL TEMPERATURII

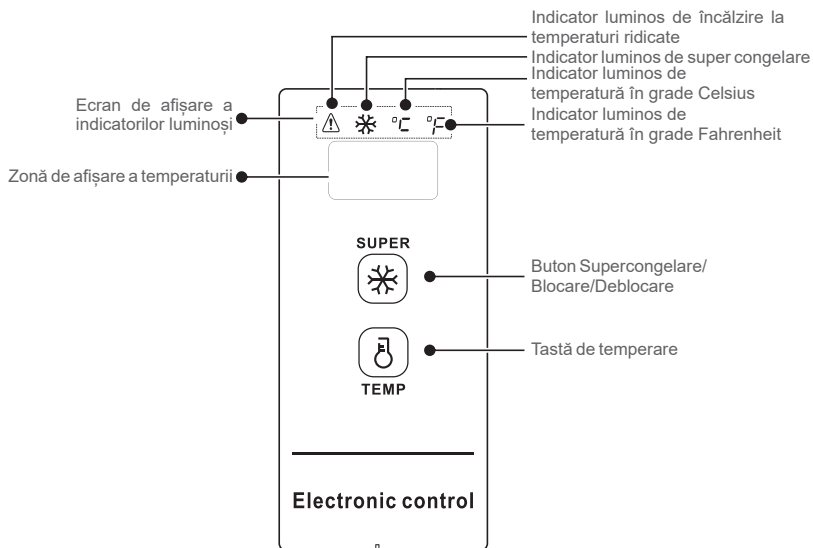





(Imaginea de mai sus este pur ilustrativă. Configurația actuală va depinde de produsul fizic sau de declarația distribuitorului)

Panoul de control

- Când congelatorul este pus în funcțiune, fereastra de afișare va fi pornită timp de 3sec, iar apoi va intra în afișajul de funcționare normală, afișajul electricizat original trebuie să fie sub -18 °C;
- Afișarea funcționării normale: ① în cazul în care nu există nici o defecțiune, temperatura setată sau modul de funcționare va fi afișat; ② în cazul în care există o defecțiune, codul de eroare va fi afișat;
- Afișarea stării de repaus: funcția de repaus se va deschide implicit după conectarea la sursa de alimentare electrică, după confirmarea temperaturii, afișajul se va stinge după încă 30 de secunde.

Modul de repaus ar putea fi comutat prin intermediul tastei combinate:

Prin apăsarea tastei „” și „” pentru 5sec simultan, când „ON” (Pornit) este afișat în zona de afișare a temperaturii o dată, indică faptul că funcția de repaus este activată.



Prin apăsarea tastei „” și „” pentru 5sec simultan, când „OF” (Oprit) este afișat în zona de afișare a temperaturii o dată, indică faptul că funcția de repaus este dezactivată.

Funcționarea:

- Deschideți funcția de repaus. După confirmarea temperaturii pentru temperaturare de fiecare dată, zona de afișare se va stinge pentru încă 30 de secunde;
- Închideți funcția de repaus. După confirmarea temperaturii pentru temperaturare de fiecare dată, zona de afișare nu se va stinge și va rămâne activată.

Blocarea și deblocarea

După alimentarea electrică inițială, tasta este în stare de blocare în mod implicit; este necesar să funcționeze după deblocare.

- Blocarea: după apăsarea tastei „” pentru 3sec continuu, zona de afișare va clipi o dată, iar temperatura setată va intra în vigoare imediat, odată intrată în starea de blocare, zona de afișare nu va clipi; după neapăsarea niciunei taste timp de 30 de secunde, ar putea intra și în starea de blocare automată, iar zona de afișare va clipi o dată.
- Deblocare: după apăsarea tastei „” pentru 3sec continuu, zona de afișare va clipi o dată pentru deblocare. În starea de blocare, nicio operație nu poate fi efectuată. Pentru a utiliza tastele, mai întâi deblocați.

Diferitele taste operaționale vor fi reactivate când aparatul este deblocat.

Conversia temperaturii din grade Fahrenheit și Celsius

Prin apăsarea lungă a tastei „” timp de 3 sec, ar putea fi setată comutarea din grade Fahrenheit în grade

Celsius. Când temperatura este afișată în grade Celsius, indicatorul luminos de temperatură pentru grade Celsius este pornit; și când temperatura este afișată în grade Fahrenheit, lampa indicatoare de temperatură Fahrenheit din zona de afișare va fi aprinsă.

Setarea temperaturii (Pentru setări de -30°C/-22°F, se recomandă o temperatură ambiantă de 25°C/77°F sau mai mică)

Prin apăsarea tastei „”, fereastra de afișare va afișa temperatura frigiderului,

apăsând tasta „” o dată de fiecare dată, temperatura frigiderului se va schimba cu 1 grad Celsius / Fahrenheit;

Variația specifică de temperatură este derulată în conformitate cu figura de mai jos:

Plaja de temperaturi în grade Celsius:



→10°C→9°C→8°C→.....→1°C→0°C→-1°C→.....→-28°C→-29°C→-30°C

Plaja de temperaturi în grade Fahrenheit:

→50°F→49°F→48°F→.....→33°F→32°F→31°F→.....→20°F→21°F→22°F

Funcția de super congelare

Accesarea funcției de super congelare:

- ① Prin apăsarea tastei „”, indicatorul luminos de super congelare „” se va aprinde;

Când temperatura este setată în grade Celsius, „-30” va fi afișat în zona de afișare a temperaturii, în cazul în care compresorul funcționează continuu, indicatorul luminos de temperatură în grade Celsius „°C” va fi aprins.

La setarea temperaturii în grade Fahrenheit, „-22” va fi afișat în zona de afișare a temperaturii, dacă compresorul funcționează continuu, indicatorul luminos de temperatură în grade Fahrenheit „°F” se va aprinde.

Părăsirea modului de super congelare:

- 1 Puneți în funcțiune **după o pană de curent**;
- 2 Funcționarea continuă a compresorului timp de 24 de ore;
- 3 Dacă defectarea senzorului are loc în modul de super congelare, puteți părăsi modul de super congelare;
- 4 În modul de super congelare, puteți renunța la modul de super congelare prin reapăsarea tastei „❄️”.

SUPER

Alarmă de temperatură ridicată

Indicatorul luminos „⚠️” va fi aprins pentru alarmă de temperatură ridicată.

Memorie în caz de pană de curent

În timpul penei de curent, starea de funcționare din momentul întreruperii bruste a alimentării electrice va fi blocată, după reluarea alimentării cu energie electrică, funcționarea trebuie continuată în conformitate cu setarea dinainte de pana de curent.

Funcția de super congelare va fi părăsită după pana de curent.

Cod de eroare

În cazul unei defecțiuni, afișajul va indica codul aferent erorii conform tabelului de mai jos, utilizatorul trebuie să contacteze un specialist pentru efectuarea operațiilor de întreținere, pentru ca congelatorul să poată funcționa normal.

Cod de eroare	E2
Descriere	Defectarea senzorului de temperatură

3.3. AMPLASAREA

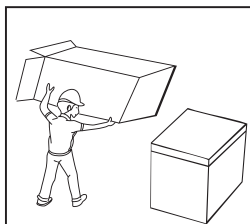

- Înainte de a utiliza congelatorul, îndepărtați toate materialele de ambalare, inclusiv pernele de jos și amortizoarele de spumă și benzile din interiorul congelatorului, deșirați folia de protecție de pe ușă și corpul congelatorului.

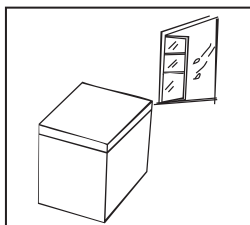

- Congelatorul trebuie plasat într-un spațiu interior bine ventilat; solul trebuie să fie plat și rezistent.

RO

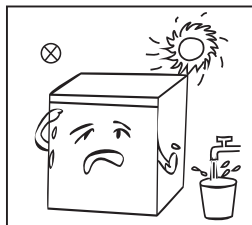

- A se feri de căldură și de lumina directă a soarelui. Nu așezați congelatorul în locuri umede sau cu apă pentru a preveni rugina sau reducerea efectului izolator.

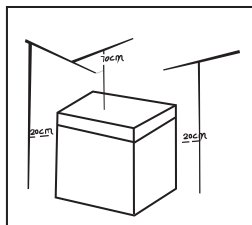

- Deasupra congelatorului trebuie lăsat un spațiu liber de peste 70 cm, iar distanțele de pe ambele părți și de pe spate trebuie să fie mai mari de 20 cm pentru a facilita disiparea căldurii.

RO

3.4. ÎNLOCUIREA BECULUI (OPȚIONAL)

Orice înlocuire sau întreținere a becurilor cu LED trebuie efectuată de producător, de agentul său de service sau de o persoană calificată în mod similar.

(Imaginea de mai sus este pur ilustrativă. Configurația actuală va depinde de produsul fizic sau de declarația distribuitorului)

3.5. ÎNCEPEREA UTILIZĂRII

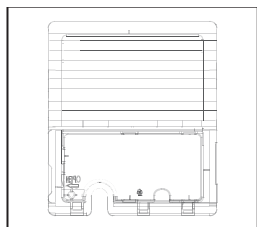

- Deschideți placa de acoperire din lateral folosind scula.

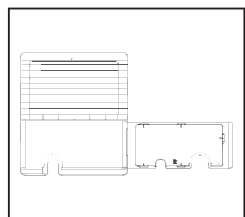

- Deschideți placa de acoperire, scoateți cablul de alimentare și apoi acoperiți placa de acoperire.

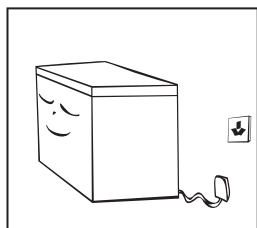

- După transport, vă rugăm să lăsați congelatorul să rămână mai mult de 2 ore înainte de a porni alimentarea, altfel va duce la o scădere a capacității de răcire sau la deteriorarea congelatorului.
- Congelatorul trebuie pus în funcțiune cu 2 până la 3 ore înainte de încărcarea alimentelor proaspete sau congelate; congelatorul trebuie să funcționeze mai mult de 4 ore vara în avans, având în vedere că temperatura ambiantă este ridicată.
- Vă rugăm să scoateți ștecherul din priză în caz de pană de curent sau de curățare. Nu conectați congelatorul la sursa de alimentare în decurs de cinci minute pentru a preveni deteriorarea compresorului din cauza pornirilor succesive.

(Imaginea de mai sus este pur ilustrativă. Configurația actuală va depinde de produsul fizic sau de declarația distribuitorului)

3.6. SFATURILE DE ECONOMISIRE A ENERGIEI

- Aparatul trebuie plasat în cea mai răcoasă zonă a încăperii, departe de aparatele producătoare de căldură sau conductele de încălzire, și ferit-îl de bătaia directă a soarelui.
- Lăsați alimentele calde să se răcească la temperatura camerei înainte de a le introduce în aparat. Supraîncărcarea aparatului forțează compresorul să funcționeze mai mult. Alimentele care îngheață prea încet își pot pierde calitatea sau se pot strica.
- Asigurați-vă că înveliți alimentele în mod corespunzător și ștergeți recipientele uscate înainte de a le plasa în aparat. Acest lucru reduce acumularea de îngheț în interiorul aparatului.
- Coșul de depozitare a aparatului nu trebuie căptușit cu folie de aluminiu, hârtie cerată sau prosop de hârtie. Căptușelile interferează cu circulația aerului rece, reducând eficiența aparatului.
- Organizați și etichetați alimentele pentru a reduce frecvența de deschidere a ușii și căutările îndelungate. Îndepărtați cât se poate de multe articole simultan și închideți ușa cât de repede posibil.

4. ÎNTREȚINEREA CONGELATORULUI

4.1. CURĂȚAREA

- Praful din spatele congelatorului și de pe sol trebuie curățat la timp pentru a îmbunătăți efectul de răcire și economia de energie.
- Verificați în mod regulat garnitura ușii pentru a vă asigura că nu există reziduuri. Ștergeți garniturile cu o cârpă moale umezită cu apă cu săpun sau cu detergent diluat.
- Interiorul congelatorului trebuie curățat în mod regulat pentru a evita mirosul.
- Vă rugăm să opriți alimentarea înainte de curățare, să îndepărtați toate alimentele, coșul, recipientul etc.
- Utilizați o cârpă moale sau un burete pentru a curăța interiorul congelatorului, cu două linguri de bicarbonat de sodiu și un litru de apă caldă. Apoi clătiți cu apă și ștergeți pentru a usca. După curățare, deschideți ușa și lăsați-o să se usuce în mod natural înainte de a porni alimentarea.
- Pentru zonele care sunt dificil de curățat în congelator (cum ar fi golurile sau colțurile), se recomandă ștergerea lor în mod regulat cu o cârpă moale, perie moale etc. și, atunci când este necesar, combinate cu unele instrumente auxiliare (cum ar fi batoane subțiri) pentru a asigura nici o acumulare de contaminanți sau bacterii în aceste zone.
- Nu folosiți săpunuri, detergenți, agenți de curățare prin pulverizare etc. pentru a curăța interiorul congelatorului, deoarece acestea pot crea mirosuri sau contaminare.
- Ștergeți garniturile cu o cârpă moale umezită cu apă cu săpun sau cu detergent diluat. Uscați cu o cârpă moale sau lăsați să se usuce în mod natural.
- Ștergeți suprafața exterioară a congelatorului cu o cârpă moale umezită cu apă cu săpun, detergent etc., apoi uscați-o cu o cârpă.
- Nu utilizați perii dure, bureți de sârmă, perii de sârmă, produse abrazive de curățat (precum pastă de dinți), solvenți organici (precum alcool, acetonă, ulei de banane, etc.), apă fierbinte, articole acide ori alcaline, care ar putea avaria suprafețele interioare și exterioare ale congelatorului. Apa fierbinte și solvenții organici precum benzenul pot deforma sau avaria componentele de plastic.
- Nu clătiți direct cu apă sau alte lichide în timpul curățării pentru a evita scurtcircuitele sau pentru a afecta izolarea electrică după scufundare.



RO



Vă rugăm să deconectați congelatorul pentru dezghețare și curățare.

4.2. DECONGELAREA

- Congelatorul se decongelează manual.
- Deconectați congelatorul de la priză și deschideți ușa congelatorului, îndepărtați alimentele și rafturile înaintea de dezghețare; Deschideți orificiul de ieșire și orificiul de drenaj (și plasați recipientul de apă la orificiul de ieșire); gheața interioară se va topi în mod natural, ștergeți apa rezultată în urma dezghețării cu o cârpă uscată și moale. Când gheața se înmoaie, o răzuitoare de gheață ar putea fi utilizată pentru a accelera procesul de dezghețare.
- Vă rugăm să scoateți alimentele și să le puneți într-un loc răcoros atunci când decongețați înainte de a scoate accesoriile.



Alte dispozitive mecanice sau alte mijloace nu se utilizează pentru a accelera, cu excepția celor recomandate de producător. Nu deteriorați circuitul de refrigerare.

4.3. OPRIREA UTILIZĂRII

- Pană de curent: Alimentele pot fi conservate timp de câteva ore chiar și în timpul verii, în caz de pană de curent; se recomandă reducerea frecvenței de deschidere a ușii și nu introduceți alimente proaspete în congelator.
- Neutilizare de lungă durată: Vă rugăm să deconectați congelatorul lăsat neutilizat pentru o lungă perioadă de timp pentru curățare.
Păstrați ușa deschisă pentru a evita mirosul neplăcut.
- Deplasarea: Nu răsturnați sau să scuturați congelatorul, unghiul de transport nu poate fi mai mare de 45°. Nu apucați de ușă și de balama atunci când mutați această unitate.



Funcționarea continuă este recomandată atunci când congelatorul este pornit. Vă rugăm să nu opriți congelatorul în condiții normale, astfel încât să nu afecteze durata de viață a congelatorului.

5. DEPANAREA

Următoarele probleme simple pot fi tratate de către utilizator. Vă rugăm să sunați la departamentul de servicii post-vânzare dacă problemele nu sunt soluționate.

Nu funcționează	Dacă congelatorul este conectat și alimentat electric; Tensiune joasă; Dacă butonul de control al temperaturii se află în zona de lucru; Pană de curent sau circuit disjunctat.
Miros	Alimentele mirositoare ar trebui să fie bine înfășurate; Dacă alimentele sunt putrede; Dacă interiorul trebuie curățat.
Funcționarea pe termen lung a compresorului	Este normal ca congelatorul să funcționeze mai mult timp în timpul verii, când temperatura ambiantă este mai mare; Nu puneți prea multă mâncare în congelator la un moment dat; Nu introduceți alimente până când nu sunt răcite; Deschiderea frecventă a ușii congelatorului; Strat gros de gheață (este nevoie de dezghețare).
Beclul nu funcționează	Dacă congelatorul este conectat la alimentare, dacă lumina este deteriorată.
Ușile nu pot fi închise corect	Ușa congelatorului este blocată de pachetele cu alimente; Prea multă mâncare; Congelator dezechilibrat.
Zgomote puternice	Dacă podeaua este plată, dacă plasarea congelatorului este stabilă; Dacă accesoriile congelatorului sunt plasate corect.
Dificultate tranzitorie în deschiderea ușii	După refrigerare, va exista o diferență de presiune între interiorul și exteriorul congelatorului, ceea ce va duce la dificultăți tranzitorii în deschiderea ușii. Acesta este un fenomen fizic normal.
Supraîncălzire a peretelui lateral Condensarea suprafeței	Incinta congelatorului poate emite căldură în timpul funcționării în special în timpul verii, acest lucru fiind cauzat de radiația condensatorului și este un fenomen normal. Condensare: fenomenul de condensare va fi detectat pe suprafața exterioară și sigiliile ușilor congelatorului atunci când umiditatea ambiantă este mare, acesta este un fenomen normal, iar condensul poate fi șters cu un prosop uscat.
Sunet de flux de aer Șuierare Clănțanit	Agenții frigorifici care circulă în liniile frigorifice vor produce erupție de sunete și mârâieli care sunt normale și nu afectează efectul de răcire. Șuierarea va fi generată de rularea compresorului în special la pornirea sau închiderea acestuia. Supapa solenoid sau supapa de comutare electrică vor clănțâni, un fenomen normal care nu afectează funcționarea.

Tabelul 1 Clasă climatică

Clasă	Simbol	Interval de temperatura ambientă °C
Temperatură extinsă	SN	+ 10 până la + 32
Temperat	N	+ 16 până la + 32
Subtropical	ST	+ 16 până la + 38
Tropical	T	+ 16 până la + 43

Temperatură extinsă: Tropical: acest aparat frigorific este destinat a fi utilizat la temperaturi ambiante cuprinse între 10 °C și 32 °C;

Temperat: Tropical: acest aparat frigorific este destinat a fi utilizat la temperaturi ambiante cuprinse între 16 °C și 32 °C;

Subtropical: Tropical: acest aparat frigorific este destinat a fi utilizat la temperaturi ambiante cuprinse între 16 °C și 38 °C;

Tropical: Tropical: acest aparat frigorific este destinat a fi utilizat la temperaturi ambiante cuprinse între 16 °C și 43 °C.

Special pentru noul standard european

- Părțile comandate din tabelul următor pot fi achiziționate prin canalul de distribuție

Parte comandată	Furnizată de	Timpul minim necesar pentru furnizare
Termostate	Personal de întreținere profesional	Cel puțin 7 ani de la lansarea pe piață a ultimului model
Senzori de temperatură	Personal de întreținere profesional	Cel puțin 7 ani de la lansarea pe piață a ultimului model
Plăci cu circuite imprimate	Personal de întreținere profesional	Cel puțin 7 ani de la lansarea pe piață a ultimului model
Surse de lumină	Personal de întreținere profesional	Cel puțin 7 ani de la lansarea pe piață a ultimului model
Mânere de ușă	Personal de reparație profesional și utilizatori finali	Cel puțin 7 ani de la lansarea pe piață a ultimului model
Balamale de ușă	Personal de reparație profesional și utilizatori finali	Cel puțin 7 ani de la lansarea pe piață a ultimului model
Tăvi	Personal de reparație profesional și utilizatori finali	Cel puțin 7 ani de la lansarea pe piață a ultimului model
Coșuri	Personal de reparație profesional și utilizatori finali	Cel puțin 7 ani de la lansarea pe piață a ultimului model
Garnituri de ușă	Personal de reparație profesional și utilizatori finali	Cel puțin 10 ani de la lansarea pe piață a ultimului model

- Cea mai scurtă perioadă pentru furnizarea de piese de schimb post-vânzare este de 15 zile lucrătoare.
- Informațiile despre model și identificarea modelului în baza de date a produselor pot fi obținute prin scanarea link-ului web de pe codul QR (dacă există) de pe eticheta de eficiență energetică a produsului.

6. GARANȚII

Garanții și limite de responsabilitate

Produsele sunt garantate pentru o perioadă de 36 de luni de la data achiziției sau de la data livrării la domiciliul clientului. În funcție de fiecare țară în parte, această garanție acoperă între 24 până la 36 de luni de garanție legală de conformitate.

Pentru țările care au doar o garanție legală de conformitate de 24 de luni, la expirarea primei garanții și în plus față de aceasta intră în vigoare o garanție comercială de 12 luni.

Modalități de punere în aplicare a garanției

Pentru garanția juridică a conformității

Vă invităm să vă adresați distribuitorului dvs. pentru mai multe informații și/sau să consultați condițiile generale de vânzare (CGV) ale acestuia.

Pentru garanția comercială

Vă invităm să returnați produsul la recepția magazinului de achiziție, împreună cu dovada de cumpărare (cum ar fi chitanța), cu produsul și accesoriile sale furnizate, cu ambalajul original, pentru toate țările altele decât Franța. Este important să fie disponibile informații precum data la care ați cumpărat produsul, modelul și numărul de serie sau IMEI (aceste informații apar de obicei pe produs, pe ambalaj sau pe dovada cumpărării). În mod implicit, trebuie să aduceți produsul în magazin împreună cu accesoriile necesare funcționării sale corecte (alimentare, adaptor, etc.). În cazul în care reclamația este acoperită de garanție, serviciul post-vânzare va putea, în limitele legislației locale:

- Să repare sau să înlocuiască piesele defecte.
- Să înlocuiască produsul returnat cu un produs care are cel puțin aceleași funcții și care este echivalent în termeni de performanță.
- Să ramburseze valoarea produsului la prețul de achiziționare menționat pe documentul prezentat drept dovadă a cumpărării.

Produsele reparate sau înlocuite pot să includă componente și echipamente noi și/sau recondiționate.

Excluderea garanției comerciale:

- Daunele sau problemele provocate de o utilizare incorectă, un accident, o avariere sau o conectare la o sursă electrică de intensitate sau de tensiune necorespunzătoare.
- Utilizarea sau depozitarea neconforme cu buna conservare a dispozitivului (oxidare, coroziune), utilizarea energiei, utilizarea sau instalarea neconformă cu instrucțiunile producătorului sau neglijența sau utilizarea de dispozitive periferice, software sau consumabile neadecvate.
- Utilizarea profesională sau colectivă, industrială sau comercială a produsului.
- Produsele modificate, cele al căror sigiliu de garanție sau număr de serie au fost deteriorate, alterate, distruse sau oxidate.
- Bateriile înlocuibile și accesoriile sunt garantate pentru o perioadă de 6 luni.
- Avarierea bateriei survenită din cauza unei încărcări prea lungi sau din cauza nerespectării instrucțiunilor de securitate explicate în broșură.
- Daunele estetice, care includ zgârieturi, umflături sau orice alt element de vandalism.
- Daunele cauzate de orice intervenție efectuată de o persoană neautorizată.
- Defecțiunile cauzate de uzura normală sau de învechirea normală a produsului: garnituri, filtre, accesorii, perie și furtun pentru aspirator, lămpi, lămpi pentru retroproiector, lame pentru mașini de spălat, etc.
- Actualizările programului informatic, cauzate de modificări ale parametrilor de rețea.
- Deteriorări cauzate de uzura normală din afara aparatului (corpuri străine, insecte etc.)
- Conținutul dispozitivelor - congelator, mașină de spălat...- (produse alimentare, îmbrăcăminte,...)
- Avarierea produsului cauzată de utilizarea unor alte programe informatice pentru a modifica, a schimba, a adapta sau a modifica programul informatic existent.
- Avarierea produsului cauzată de utilizarea acestuia fără accesoriile furnizate împreună cu produsul sau omologate de către producător.
- Piese pentru uzura normală sau deteriorări cauzate de utilizare: envelope, camere de aer, frâne,...

Cliantul este responsabil pentru salvarea constantă a datelor conținute pe hard disk sau în memoria internă a dispozitivului său înainte de orice depunere.

Auchan nu poate fi considerat responsabil pentru pierderea sau distrugerea datelor stocate sau pentru deteriorarea software-ului care rezultă în special din restaurare sau defecțiune.

De asemenea, Auchan nu este obligat să verifice dacă utilizatorul a scos cartela SIM/SD din aparat în cazul produselor returnate.

Dispozițiile de mai sus nu reduc sau elimină în niciun fel: garanția legală menționată mai sus, precum și garanția comercială a producătorului, dacă aceasta există (a se vedea formularul de garanție).

СОДЕРЖАНИЕ

1. ИНСТРУКЦИЯ ПО ТЕХНИКЕ БЕЗОПАСНОСТИ	C. 101
2. ПРАВИЛЬНОЕ ИСПОЛЬЗОВАНИЕ МОРОЗИЛЬНОЙ КАМЕРЫ	C. 105
2. ПРАВИЛЬНОЕ ИСПОЛЬЗОВАНИЕ МОРОЗИЛЬНОЙ КАМЕРЫ	C. 105
3. ОБСЛУЖИВАНИЕ МОРОЗИЛЬНОЙ КАМЕРЫ	C. 111
4. УСТРАНЕНИЕ НЕПОЛАДОК	C. 112
5. ГАРАНТИИ	C. 113

1. ИНСТРУКЦИЯ ПО ТЕХНИКЕ БЕЗОПАСНОСТИ

1.1. ПРЕДУПРЕЖДЕНИЕ

Перед использованием внимательно прочитайте данное руководство. Руководство должно храниться в надежном месте для последующего использования.



- Предупреждение. Риск пожара или легковоспламеняющиеся материалы.**
- Данное устройство предназначено для использования в домашнем хозяйстве и аналогичных местах, в том числе: в кухонных помещениях, предназначенных для персонала магазинов, в офисах и в других рабочих помещениях; на фермах; клиентами отелей, мотелей и других подобных мест проживания; в мини-гостиницах; в местах питания, а также для аналогичных нерозничных видов использования.
- Данное устройство не предназначено для использования лицами (в том числе детьми) с ограниченными физическими, сенсорными или умственными возможностями либо недостатком опыта и знаний, кроме случаев, когда они находятся под присмотром либо проинструктированы относительно использования устройства лицом, ответственным за их безопасность.
- Следите за тем, чтобы дети не играли с этим устройством.
- Если кабель питания поврежден, то во избежание поражения электрическим током его должен заменить изготовитель, его технический представитель или другой квалифицированный специалист.
- Не храните в этом устройстве взрывчатые вещества, такие как аэрозольные баллончики с легковоспламеняющимися веществами.
- Устройство необходимо отключать от сети после использования и перед выполнением обслуживания.
- ПРЕДУПРЕЖДЕНИЕ.** Следите за чистотой вентиляционных отверстий в корпусе устройства или во встроенной конструкции.
- ПРЕДУПРЕЖДЕНИЕ.** Не используйте механические устройства или другие средства для ускорения процесса размораживания, кроме тех, которые рекомендованы производителем.
- ПРЕДУПРЕЖДЕНИЕ.** Не допускайте повреждения контура хладагента.
- ПРЕДУПРЕЖДЕНИЕ.** Не используйте электроприборы внутри камер для хранения пищевых продуктов, если эти приборы не рекомендованы к использованию производителем.
- ПРЕДУПРЕЖДЕНИЕ.** Утилизируйте устройство в соответствии с местными правилами, так как в нем используется воспламеняющийся газ и хладагент.
- ПРЕДУПРЕЖДЕНИЕ.** При размещении устройства убедитесь, что кабель питания не будет придавлен или поврежден.
- ПРЕДУПРЕЖДЕНИЕ.** Не размещайте сзади устройства несколько розеток-разветвителей или портативных источников питания.
- Не используйте удлинители или незаземленные (двухконтактные) адаптеры.
- Опасно! Ребенок может попасть в ловушку. Прежде чем выбросить старый холодильник или морозильник:
 - снимите дверцы;
 - оставьте полки на месте, чтобы дети не смогли забраться внутрь.
- Перед установкой каких-либо принадлежностей устройство необходимо отсоединить от электросети.
- Хладагент и испаренный циклопентан, используемые в устройстве, являются легковоспламеняющимися. Поэтому при утилизации устройства его следует держать вдали от источников огня и сдавать на специальное предприятие по утилизации, имеющее необходимую квалификацию, а не уничтожать путем сжигания во избежание нанесения вреда окружающей среде и другого ущерба.
- Во избежание запирания детей внутри устройства ключи от дверей и крышек должны храниться в недоступном для детей месте, а не в непосредственной близости от устройства.
- Соответствие стандарту ЕС. Этим устройством могут пользоваться дети старше 8 лет, а также лица со сниженными физическими, сенсорными или ментальными возможностями или с недостаточным опытом и знаниями, при условии присмотра за ними или инструктажа относительно безопасного использования устройства и понимания возможной опасности. Не позволяйте детям играть с данным устройством. Не позволяйте детям выполнять очистку и техническое обслуживание устройства без наблюдения взрослых. Детям в возрасте от 3 до 8 лет разрешается использовать холодильное оборудование для загрузки и извлечения продуктов.
- Во избежание загрязнения продуктов питания соблюдайте следующие инструкции.
 - Открытие дверцы на длительное время может вызвать значительное повышение температуры в отсеках устройства.

RU

- Регулярно очищайте поверхности, которые могут контактировать с пищевыми продуктами, а также доступные дренажные системы.
- Очищайте резервуары для воды, если они не использовались в течение 48 часов. Промывайте систему водоснабжения, подключенную к источнику воды, если вода не циркулировала по ней в течение 5 дней (Примечание 1).
- Храните сырое мясо и рыбу в соответствующих контейнерах, чтобы они не соприкасались с другими продуктами питания и с них не капала жидкость.
- Отмеченные двумя звездочками отсеки для замороженных продуктов подходят для хранения предварительно замороженных продуктов, хранения или приготовления мороженого и кубиков льда (Примечание 2).
- Отмеченные одной, двумя и тремя звездочками отсеки не подходят для заморозки свежих продуктов (Примечание 3).
- Для устройств без отсека, отмеченного 4 звездочками: это холодильное устройство не предназначено для замораживания продуктов (Примечание 4).
- Если холодильное оборудование остается пустым в течение длительного времени, выключите его, выполните разморозку, очистите, высушите и оставьте дверцу открытой, чтобы предотвратить образование плесени внутри устройства.

Примечания 1, 2, 3, 4. Убедитесь, что это применимо к типам отсеков имеющегося устройства.

22. Для отдельностоящего оборудования: данное холодильное устройство не предназначено для использования в качестве встраиваемого оборудования.

23. Замена и обслуживание светодиодных ламп должны выполняться производителем,



24. его техническим представителем или другим квалифицированным специалистом. См. раздел 2.4, посвященный замене лампы.

25. **ПРЕДУПРЕЖДЕНИЕ.** Чтобы избежать рисков, связанных с неустойчивостью устройства, его необходимо зафиксировать в соответствии с инструкцией.

26. **ПРЕДУПРЕЖДЕНИЕ.** Подключайте устройство только к источнику питьевой воды. (Подходит для льдогенератора.)

27. Во избежание попадания детей в ловушку держите устройство в недоступном для детей месте и не позволяйте им играть вблизи морозильной камеры или холодильника. (Относится к устройствам с замками.)

1.2. ЗНАЧЕНИЕ ПРЕДУПРЕЖДАЮЩИХ СИМВОЛОВ

 <p>Запрещающие символы</p>	<p>Указывают на запрещенные действия. Несоблюдение инструкций может привести к повреждению устройства или поставить под угрозу личную безопасность пользователей.</p>
 <p>Предупреждающие символы</p>	<p>Указывают на действия, которые должны строго выполняться в соответствии с эксплуатационными требованиями. Несоблюдение инструкций может привести к повреждению устройства или поставить под угрозу личную безопасность пользователей.</p>
 <p>Информационные символы</p>	<p>Указывают, на что следует обратить особое внимание. Необходимо соблюдать соответствующие меры предосторожности, иначе это может привести к легким или средним травмам или повреждениям изделия.</p>

Данное руководство содержит множество важных сведений по технике безопасности, которые должны соблюдаться пользователями.

1.3. ПРЕДУПРЕЖДЕНИЯ, КАСАЮЩИЕСЯ ЭЛЕКТРИЧЕСТВА

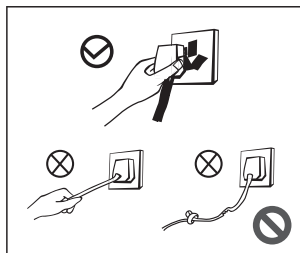

- Не тяните за кабель питания, чтобы извлечь вилку из розетки. Крепко возьмитесь непосредственно за вилку и извлеките ее из розетки.
- Не допускайте повреждения кабеля питания, чтобы обеспечить безопасность использования устройства. Не используйте устройство, если кабель питания поврежден или вилка изношена.
- Изношенный или поврежденный кабель питания необходимо заменить на авторизованных производителях предприятиях технического обслуживания.

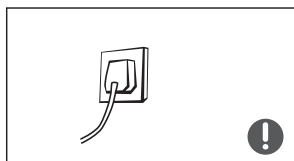

- Вилка питания должна быть надежно вставлена в розетку, в противном случае может произойти возгорание. Убедитесь, что заземляющий электрод розетки подсоединен к надежной линии заземления.

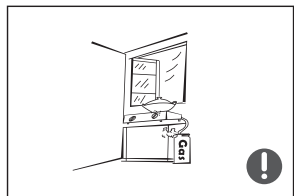

- В случае утечки газа или других легко воспламеняющихся веществ закройте газовый вентиль, а затем откройте двери и окна. Не отключайте морозильную камеру и другие электроприборы от сети, так как искра может вызвать пожар.

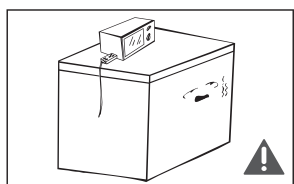

- Для обеспечения безопасности не рекомендуется ставить на верхнюю часть морозильной камеры регуляторы, рисоварки, микроволновые печи и другие приборы, не рекомендованные производителем.

RU

1.4. ПРЕДУПРЕЖДЕНИЯ ОТНОСИТЕЛЬНО ЭКСПЛУАТАЦИИ

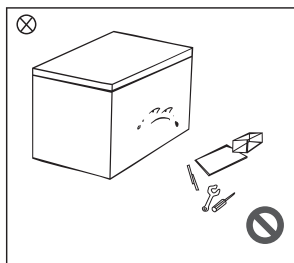

- Запрещается самовольно разбирать и модифицировать морозильную камеру. Не повреждайте контур хладагента. Техническое обслуживание устройства **должно выполняться специалистом**.
- Во избежание опасности поврежденный кабель питания должен быть заменен производителем, персоналом его отдела технического обслуживания или соответствующим специалистом.

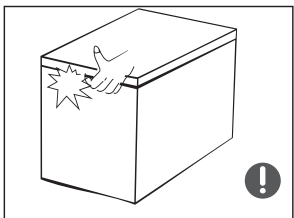

- Зазоры между дверцами морозильной камеры, а также между дверцами и корпусом морозильной камеры небольшие. Следите за тем, чтобы руки не попадали в эти места во избежание защемления пальцев. Будьте осторожны при открытии дверцы морозильной камеры, чтобы избежать падения предметов.
- Во избежание обморожения не берите продукты или контейнеры мокрыми руками в работающей морозильной камере, особенно металлические контейнеры.

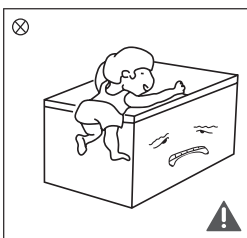

- Не позволяйте детям забираться внутрь морозильной камеры или залезать на нее, чтобы дети не оказались закрыты в морозильной камере и не получили травму при падении устройства.
- Не распыляйте воду на морозильную камеру и не размещайте ее во влажных местах, на которые легко может попасть вода, чтобы не нарушить электроизоляционные свойства устройства.

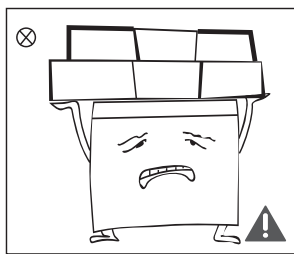

- Не кладите тяжелые предметы на верхнюю часть морозильной камеры, так как при открытии двери они могут упасть и нанести травму.

1.5. ПРЕДУПРЕЖДЕНИЯ ОТНОСИТЕЛЬНО РАЗМЕЩЕНИЯ ПРЕДМЕТОВ

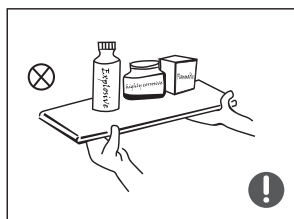

- Во избежание пожара и повреждения устройства не помещайте в морозильную камеру легковоспламеняющиеся, взрывоопасные, летучие и сильно коррозионные предметы.
- Во избежание пожара не размещайте легковоспламеняющиеся предметы рядом с морозильной камерой.

RU

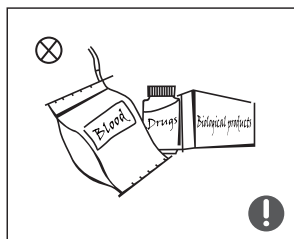

- Это устройство является бытовой морозильной камерой и может использоваться только для хранения пищевых продуктов. В соответствии с национальными стандартами бытовые морозильные камеры не должны использоваться в других целях, таких как хранение крови, лекарств или биологических продуктов.

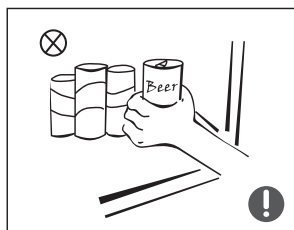

- Во избежание взрыва и повреждения устройства не помещайте в морозильную камеру бутилированные или герметичные емкости с жидкостью, например пиво и напитки в бутылках.

1.6. ПРЕДУПРЕЖДЕНИЯ ОТНОСИТЕЛЬНО ТЕМПЕРАТУРЫ

1. Морозильная камера может работать нестабильно, если она длительное время находится за пределами нижнего диапазона температур, на который она рассчитана.
2. Газированные напитки не следует хранить в морозильных камерах, шкафах для пищевых продуктов или в низкотемпературных отсеках. Некоторые продукты, такие как охлажденная вода, не следует употреблять слишком холодными.
3. Не превышайте рекомендуемые производителями сроки хранения пищевых продуктов, особенно быстрозамороженных, в отсеках или шкафах для хранения замороженных продуктов.
4. Принимайте меры предосторожности для предотвращения чрезмерного повышения температуры замороженных продуктов при размораживании холодильного оборудования, например оберните замороженные продукты газетами в несколько слоев.

5. Повышение температуры замороженных продуктов во время ручной разморозки, обслуживания или очистки может сократить срок их хранения.
6. Во избежание запираания детей внутри устройства ключи от дверей и крышек должны храниться в недоступном для детей месте, а не в непосредственной близости от устройства.

1.7. ПРЕДУПРЕЖДЕНИЯ ОТНОСИТЕЛЬНО УТИЛИЗАЦИИ



Хладагент морозильной камеры и вспененный циклопентан являются горючими материалами, поэтому вышедшие из строя морозильные камеры должны быть изолированы от источников огня и не подлежат сжиганию. Во избежание нанесения ущерба окружающей среде и возникновения опасных ситуаций передайте морозильную камеру на переработку квалифицированным профессиональным компаниям по утилизации.



Снимите дверцу и полки морозильной камеры, чтобы избежать несчастных случаев с детьми, которые забираются в морозильную камеру и играют в ней.



Правильная утилизация изделия

Данная маркировка означает, что это изделие нельзя выбрасывать вместе с другими бытовыми отходами. Во избежание потенциального вреда окружающей среде и здоровью людей от неконтролируемого выброса отходов это устройство необходимо утилизировать с учетом возможности вторичного использования материальных ресурсов. Для возврата использованного устройства воспользуйтесь возможностями служб возврата и сбора или обратитесь в розничную сеть, в которой было приобретено устройство. Устройство будет принято для дальнейшей экологически безопасной утилизации.

2. ТЕХНИЧЕСКИЕ ХАРАКТЕРИСТИКИ

RU

Питание	220–240 В~, 50 Гц
Годовое энергопотребление	229 кВтч/год
Емкость для хранения	290 л
Климатическая классификация	SN/N/ST/T
Габариты (ШхГхВ)	1115*670*850 мм
Вес брутто	46 кг
Класс защиты	Класс I

3. ПРАВИЛЬНОЕ ИСПОЛЬЗОВАНИЕ МОРОЗИЛЬНОЙ КАМЕРЫ

3.1. НАЗВАНИЯ КОМПОНЕНТОВ

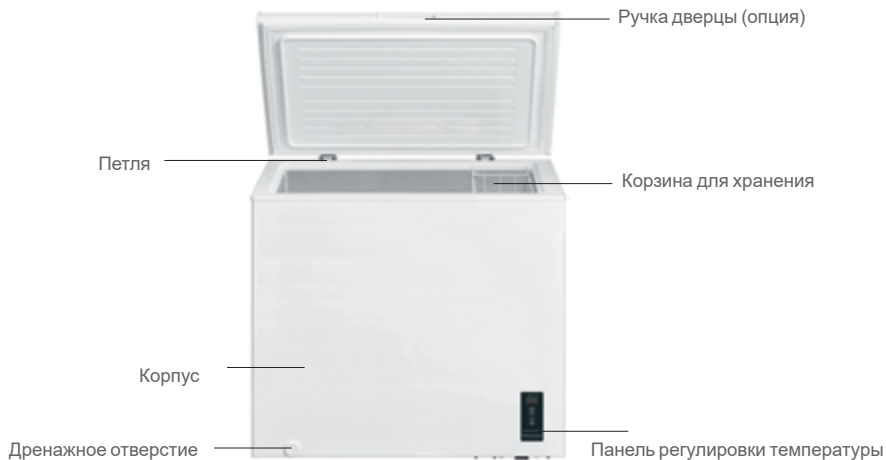

RU

Рисунок выше приведен только для справки. Фактическая конфигурация зависит от конкретного изделия или спецификации дистрибьютора.

- Низкая температура в морозильной камере позволяет сохранять продукты свежими более длительное время и в основном используется для хранения замороженных продуктов и изготовления льда.
- Морозильная камера подходит для хранения мяса, рыбы, креветок, кондитерских изделий и других продуктов, которые не будут употребляться в пищу в ближайшее время.
- Не подходит для длительного хранения бутылок или закрытых емкостей с жидкостями. Для краткосрочного хранения не размещайте такие емкости близко к стенкам морозильной камеры.
- Существует определенная разница между заданной температурой и фактической температурой внутри камеры, что не влияет на нормальное использование.
- Помните, что продукты должны употребляться в пищу до истечения срока хранения.
- Функция быстрого замораживания предназначена для поддержания питательной ценности продуктов. Она позволяет заморозить продукты за короткое время. Если за один раз необходимо заморозить большое количество продуктов, рекомендуется включить функцию быстрого замораживания за 5 часов. В этом случае скорость замораживания увеличивается и морозильная камера может быстро заморозить продукты и эффективно сохранить их питательность.
- Для обеспечения эффективного энергопотребления расположите ящики, контейнеры, полки и корзины в соответствии с планом загрузки, приведенным в инструкции по эксплуатации.
- Для сохранения продуктов в оптимальных условиях в течение как можно более длительного времени и во избежание их нерационального использования необходимо следовать инструкции по эксплуатации, включая план загрузки.
- Чтобы узнать, какие отделения содержит изделие, см. прилагаемый к инструкции информационный листок.
- Во избежание взаимного загрязнения продукты питания должны храниться в определенных местах и отдельно друг от друга.
- Отсек без звезд или отсек для приготовления льда, в зависимости от устройства:
 - - Кубики льда
 - Отсеки со звездами, в зависимости от устройства:
 - - *: Кратковременное хранение замороженных продуктов, до 2–3 дней (без замораживания в домашних условиях)
 - - **: Среднесрочное хранение замороженных продуктов, до 1 месяца (без замораживания в домашних условиях)
 - - ***: Длительное хранение замороженных продуктов, до 1 месяца (без замораживания в домашних условиях)
 - - ****: Длительное хранение замороженных продуктов, до 1 года, возможно замораживание в домашних условиях от 3 до 12 месяцев
- Не превышайте рекомендованный поставщиком срок хранения замороженных продуктов, хранящихся в морозильных камерах и отделениях для хранения замороженных продуктов.
- Не храните газированные напитки в морозильных или низкотемпературных отделениях. Более того, не употребляйте некоторые продукты (например, сорбеты), когда они слишком холодные.
- При замораживании продуктов не допускайте их непосредственного контакта с уже хранящимися продуктами.
- Если планируется замораживать продукты ежедневно, уменьшите их количество.
- Для достижения наилучших результатов храните емкости для льда (лотки с кубиками льда, пакеты со льдом и т. д.) в самом холодном отделении.
- Прежде чем поместить продукты в устройство, дайте им остыть до комнатной температуры. Горячая пища увеличивает потребление энергии за счет рассеивания тепла.
- Рекомендуемый температурный режим для каждого отделения указан в информационном листке, прилагаемом к инструкции. Эти рекомендации должны соблюдаться для хранения продуктов в оптимальных условиях.

- На внутреннюю температуру и потребление энергии могут влиять такие факторы, как температура окружающей среды, расположение холодильного устройства, степень его заполнения и частота открывания дверцы.
- Для компенсации этих факторов может потребоваться изменить настройки термостата.
- Далее приведены примеры температурных режимов в помещениях в зависимости от температуры окружающей среды (°C).
 - - НОРМАЛЬНОЕ $\approx 24^{\circ}\text{C}$ ($\pm 4^{\circ}\text{C}$): жилое помещение с обычным отоплением, например кухня.
 - - ХОЛОДНОЕ $\approx 16^{\circ}\text{C}$ ($\pm 4^{\circ}\text{C}$): неотапливаемое помещение зимой, например гараж в холодном регионе.
 - - ЖАРКОЕ $\approx 32^{\circ}\text{C}$ ($\pm 4^{\circ}\text{C}$): помещение без кондиционирования летом в жарком регионе.
- Любой выход температурных параметров за пределы рекомендованного диапазона может сократить срок хранения продуктов и привести к ухудшению условий хранения, что в конечном итоге сделает продукты непригодными к употреблению и превратит в пищевые отходы.
- Любые режимы, параметры и специальные характеристики (зимний режим, режим быстрого замораживания и т. д.), описанные в инструкции по эксплуатации, могут влиять на настройки температуры в течение определенного периода времени или до тех пор, пока пользователь не предпримет какие-либо действия. Будьте осторожны при использовании этих функций.
- Необходимо соблюдать требования к установке, изложенные в инструкции по эксплуатации.
- - Оптимальное расположение.
- Не размещайте устройство под прямыми солнечными лучами или вблизи источников тепла, таких как духовой шкаф, микроволновая печь или радиатор.
- Необходимо оценить общие рабочие габариты. Для этого нужно принять во внимание размеры устройства, а также минимальные зазоры, необходимые для открытия и закрытия дверцы.
- Устройство нельзя устанавливать за запирающейся дверью, раздвижной дверью или дверью с петлями на стороне, противоположной устройству, что препятствует полному открыванию дверцы.
 - - Выравнивание.
- Не устанавливайте устройство на ковре или аналогичном напольном покрытии.
- Ножки могут иметь регулировочные винты или приспособления для выравнивания устройства на неровной поверхности.
- - Подсоединение к сети электропитания.

3.2. ПОЛОЖЕНИЕ РЕГУЛЯТОРА



Рисунок выше приведен только для справки. Фактическая конфигурация зависит от конкретного изделия или спецификации дистрибьютора.



Дисплей

- При включении морозильной камеры дисплей будет включен в течение 3 секунд, а затем перейдет в обычный режим. Стандартная температура должна быть ниже -18°C .
- Обычный режим: ① при отсутствии неисправностей отобразится заданная температура или режим

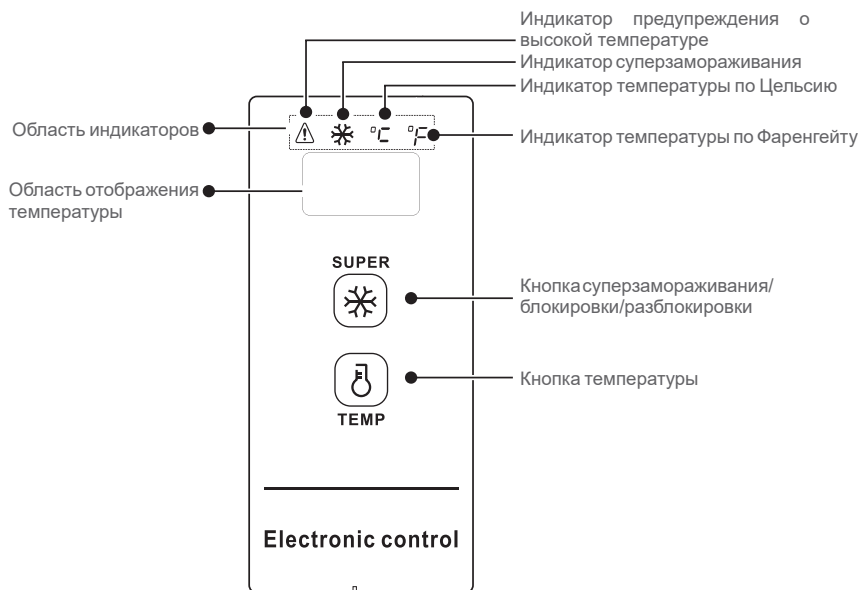

работы; ② в случае неисправности будет отображен ее код.

- Спящий режим: по умолчанию активизируется после включения питания. После подтверждения температуры дисплей погаснет через 30 секунд.

Спящий режим можно переключать с помощью комбинации кнопок.

Одновременно нажмите кнопки «» и «» и удерживайте в течение 5 секунд. В области отображения

температуры появится сообщение «ON» — это означает, что спящий режим включен.

Одновременно нажмите кнопки «» и «» и удерживайте в течение 5 секунд. В области отображения

температуры появится сообщение «OF» — это означает, что спящий режим выключен.

Управление

- Включите спящий режим. После каждого подтверждения температуры для охлаждения дисплей будет гаснуть через 30 секунд.
- Выключите спящий режим. После каждого подтверждения температуры для охлаждения дисплей не будет гаснуть.

Блокировка и разблокировка

При первоначальном включении питания кнопки по умолчанию заблокированы, затем они разблокируются.

- Блокировка: нажмите и удерживайте кнопку «» в течение 3 секунд. Дисплей мигнет один раз,

заданная температура будет немедленно установлена. После перехода в состояние блокировки дисплей не будет мигать. Если не нажимать кнопки в течение 30 секунд, они также перейдут в состояние автоматической блокировки, и дисплей мигнет один раз.

- Разблокировка: нажмите и удерживайте кнопку «» в течение 3 секунд. Дисплей мигнет один раз

для подтверждения разблокировки. Операции с кнопками выполняются после разблокировки.

Следующие операции с кнопками должны выполняться в состоянии разблокировки.

Отображение температуры по Фаренгейту и Цельсию

Переключение между градусами по Фаренгейту и Цельсию выполняется нажатием клавиши «» в

течение 3 секунд. При отображении температуры по Цельсию или по Фаренгейту на дисплее светится соответствующий индикатор.

Настройка температуры (для значений $-30^{\circ}\text{C}/-22^{\circ}\text{F}$ рекомендуется температура окружающей среды $25^{\circ}\text{C}/77^{\circ}\text{F}$ или ниже)

При нажатии кнопки «» на дисплее отображается температура в морозильной камере.

При каждом нажатии кнопки «» температура изменяется на 1 градус по Цельсию или Фаренгейту.

Циклическое изменение температуры показано на следующем рисунке.

Температура по Цельсию:

→ 10°C → 9°C → 8°C → → 1°C → 0°C → -1°C → → -28°C → -29°C → -30°C

Температура по Фаренгейту:

→ 50°F → 49°F → 48°F → → 33°F → 32°F → 31°F → → -20°F → -21°F → -22°F

Режим суперзамораживания

Включение режима суперзамораживания

- ① При нажатии кнопки «» начнет светиться индикатор суперзамораживания «».

При установке температуры по Цельсию в области отображения температуры будет показано « -30 ». Если компрессор работает непрерывно, будет светиться индикатор температуры по Цельсию «».

При установке температуры по Фаренгейту в области отображения температуры будет показано « -22 ». Если компрессор работает непрерывно, будет светиться индикатор температуры по Фаренгейту «».

Выключение режима суперзамораживания

① Включение питания после сбоя питания.

② Непрерывная работа компрессора в течение 24 часов.

③ Если в режиме суперзамораживания произошел сбой датчика, может произойти выход из режима суперзамораживания.

④ Для выхода из режима суперзамораживания можно нажать кнопку «  ».

SUPER

Предупреждение о высокой температуре

Для предупреждения о высокой температуре будет светиться индикатор «  ».

Функция памяти при отключении питания

В случае сбоя питания будет зафиксировано текущее рабочее состояние устройства. После восстановления питания работа будет продолжена в соответствии с настройками, установленными до сбоя.

Режим суперзамораживания будет отключен после сбоя питания.

Код неисправности

При возникновении неисправности на дисплее появятся соответствующие коды ошибок, как показано в таблице ниже. Пользователь должен связаться со специалистом по техническому обслуживанию, чтобы убедиться, что морозильная камера используется в нормальном режиме.

Код неисправности	E2
Описание	Неисправность датчика температуры

3.3. УСЛОВИЯ ХРАНЕНИЯ

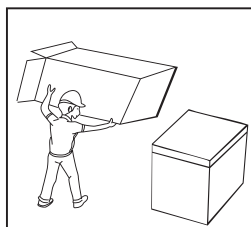

- Перед использованием морозильной камеры удалите из нее все упаковочные материалы, включая нижние демпферы, прокладки из пеноматериала и ленты, а также снимите защитную пленку с дверцы и корпуса.

RU

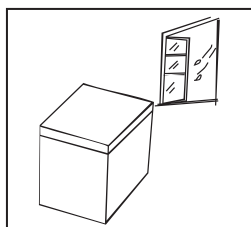

- Морозильную камеру следует размещать в хорошо проветриваемом помещении, пол должен быть ровным и прочным.

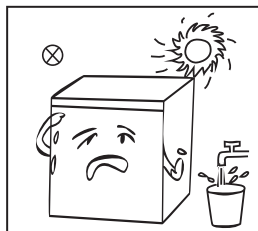

- Держите устройство подальше от источников тепла и избегайте попадания прямых солнечных лучей. Не устанавливайте морозильную камеру во влажных местах во избежание появления ржавчины или снижения изоляционного эффекта.

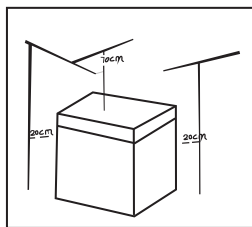

- Сверху морозильной камеры должно быть свободное пространство не менее 70 см, а расстояние с боков и сзади должно составлять не менее 20 см для облегчения отвода тепла.

3.4. ЗАМЕНА ЛАМПЫ (ДОПОЛНИТЕЛЬНО)

Замена и обслуживание светодиодных ламп должны выполняться производителем, его техническим представителем или другими квалифицированными специалистами.

Рисунки выше приведены только для справки. Фактическая конфигурация зависит от конкретного изделия или спецификации дистрибьютора.

3.5. НАЧАЛО ИСПОЛЬЗОВАНИЯ

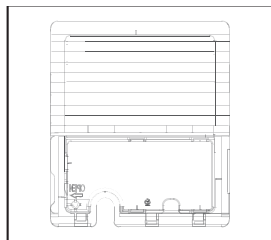

- Откройте боковую крышку с помощью инструмента.

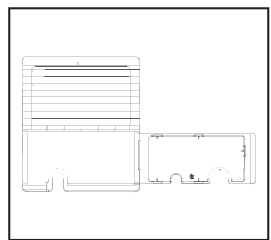

- Извлеките кабель питания и закройте крышку.

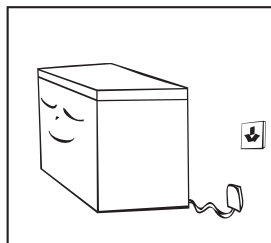

- После транспортировки дайте морозильной камере постоять не менее 2 часов, прежде чем включить питание. В противном случае это приведет к снижению охлаждающей способности или повреждению морозильной камеры.
- Перед загрузкой свежих или замороженных продуктов морозильная камера должна поработать 2–3 часа. В летнее время морозильная камера должна поработать более 4 часов, учитывая высокую температуру окружающей среды.
- В случае сбоя питания или перед очисткой устройства отсоедините вилку питания от сети. Не подключайте морозильную камеру к источнику питания в течение пяти минут во избежание повреждения компрессора в результате последовательных запусков.

Рисунки выше приведены только для справки. Фактическая конфигурация зависит от конкретного изделия или спецификации дистрибьютора.

3.6. СОВЕТЫ ПО ЭНЕРГОСБЕРЕЖЕНИЮ

- Устройство следует размещать в самом прохладном месте помещения, вдали от приборов, генерирующих тепло, отопительных каналов и прямых солнечных лучей.

- Перед помещением в устройство дайте горячим продуктам остыть до комнатной температуры. Перегрузка устройства заставляет компрессор работать дольше. Продукты, которые замерзают слишком медленно, могут потерять качество или испортиться.
- Перед помещением продуктов в морозильную камеру обязательно оберните их надлежащим образом и протрите контейнеры насухо. Это позволит снизить накопление инея внутри устройства.
- Внутреннюю часть устройства не следует выстилать алюминиевой фольгой, вощеной бумагой или бумажными полотенцами. Это препятствует циркуляции холодного воздуха и снижает эффективность прибора.
- Располагайте и маркируйте продукты питания таким образом, чтобы уменьшить время открывания дверцы и избежать длительного поиска. Извлекайте за один раз столько предметов, сколько необходимо, и закрывайте дверцу как можно скорее.

4. ОБСЛУЖИВАНИЕ МОРОЗИЛЬНОЙ КАМЕРЫ

4.1. ОЧИСТКА

- Пыль за морозильной камерой и на полу должна своевременно удаляться для улучшения охлаждающего эффекта и экономии электроэнергии.
- Регулярно проверяйте прокладку дверцы, чтобы убедиться в отсутствии мусора. Протирайте прокладку мягкой тканью, смоченной в мыльной воде или разбавленном моющем средстве.
- Внутреннюю часть морозильной камеры следует регулярно очищать, чтобы избежать появления запаха.
- Перед выполнением очистки выключите питание и извлеките все продукты, корзину, контейнеры и т. д.
- Добавьте две столовые ложки пищевой соды на литр теплой воды и очистите внутреннюю часть морозильной камеры мягкой тканью или губкой. Затем промойте водой и протрите начисто. После очистки откройте дверцу и дайте устройству высохнуть естественным путем, прежде чем включить питание.
- Труднодоступные места морозильной камеры (например, щели и углы) рекомендуется регулярно протирать мягкой тканью или щеткой, а при необходимости использовать вспомогательные инструменты (например, тонкие палочки), чтобы избежать скопления загрязнений или бактерий в этих местах.
- Не используйте для очистки внутренней поверхности морозильной камеры мыло, моющие средства, аэрозольные очистители и т. д., так как они могут вызвать неприятные запахи или загрязнения.
- Протрите корзины мягкой тканью, смоченной в мыльной воде или разбавленном моющем средстве. Протрите сухой тканью или высушите естественным путем.
- Протрите внешнюю поверхность морозильной камеры мягкой тканью, смоченной мыльным раствором, моющим средством и т. д., а затем вытрите насухо.
- Не используйте жесткие щетки, стальные шарики, проволочные щетки, абразивные материалы (например, зубную пасту), органические растворители (например, спирт, ацетон, банановое масло и т. д.), горячую воду, кислоту или щелочи, которые могут повредить охлаждающие поверхности и внутреннюю часть. Горячая вода и органические растворители, такие как бензол, могут деформировать или повредить пластиковые детали.
- Не промывайте устройство струей воды или другой жидкостью, чтобы избежать короткого замыкания или повреждения электрической изоляции.



RU



Перед размораживанием или очисткой отключите морозильную камеру от электросети.

4.2. РАЗМОРОЗКА

- Морозильную камеру необходимо размораживать вручную.
- Отключите морозильную камеру от электросети и откройте дверцу. Извлеките продукты и корзину, откройте сливное отверстие и дренажное отверстие, поместите емкость для воды под сливное отверстие. Когда лед внутри устройства растает естественным образом, вытрите воду сухой мягкой тканью. Когда лед размягчится, можно использовать скребок для ускорения процесса.
- При размораживании извлеките продукты и положите их в прохладное место.



Не используйте для ускорения размораживания какие-либо механические устройства или средства, кроме рекомендованных производителем. Не допускайте повреждения контура хладагента.

4.3. ПРЕКРАЩЕНИЕ ИСПОЛЬЗОВАНИЯ

- Сбой питания. В этом случае продукты можно хранить в течение нескольких часов даже летом. Рекомендуется уменьшить частоту открывания дверцы и не помещать свежие продукты в

- морозильную камеру.
- Неиспользование в течение длительного времени. Если морозильная камера не будет использоваться долгое время, отключите ее и выполните очистку.
Держите дверцу открытой, чтобы избежать неприятного запаха.
- Перемещение. Не переворачивайте морозильную камеру вверх дном и не трясите ее. Угол наклона при переноске не должен превышать 45°.
Не держитесь за дверцу и петли при перемещении устройства.



Рекомендуется непрерывная работа морозильной камеры. Не выключайте морозильную камеру при нормальных условиях эксплуатации, чтобы не повлиять на срок ее службы.

5. УСТРАНЕНИЕ НЕПОЛАДOK

Некоторые простые проблемы пользователь может решить самостоятельно. Если проблему решить не удастся, обратитесь в отдел послепродажного обслуживания.

Устройство не работает.	Возможно, морозильная камера не подключена к источнику питания. Низкое напряжение. Возможно, ручка контроля температуры не находится в рабочей зоне. Сбой питания или сработал предохранитель.
Неприятный запах.	Пахучие продукты следует плотно завернуть. Возможно, продукты испорчены. Возможно, следует выполнить очистку.
Длительная работа компрессора.	Обычно компрессор морозильной камеры долго работает летом, когда температура окружающей среды выше. Не кладите слишком много продуктов в морозильную камеру за один раз. Не кладите продукты, пока они не остынут. Не открывайте дверцу морозильной камеры слишком часто. Толстый слой льда (необходима разморозка).
Освещение не работает.	Убедитесь, что морозильная камера подключена к источнику питания и лампа не повреждена.
Дверца не закрывается должным образом.	Возможно, дверца морозильной камеры заблокирована пакетами с продуктами. Слишком много продуктов. Морозильная камера установлена неровно.
Громкие звуки.	Убедитесь, что пол ровный и морозильная камера установлена устойчиво. Убедитесь, что аксессуары для морозильной камеры расположены правильно.
Дверца открывается с трудом.	После охлаждения внутри и снаружи морозильной камеры возникнет перепад давления, что временно затрудняет открывание дверцы. Это нормальное физическое явление.
Перегрев боковой стороны. Конденсат на поверхности.	Корпус морозильной камеры может выделять тепло во время работы, особенно летом. Это связано с работой конденсатора и является нормальным явлением. При высокой влажности окружающей среды на внешней поверхности и уплотнителях дверцы морозильной камеры возможно образование конденсата. Это нормальное явление, конденсат можно удалить сухим полотенцем.
Звук воздушного потока, гудение, стук.	Циркуляция хладагента в охлаждающем контуре может сопровождаться различными звуками, это не влияет на эффективность работы устройства. Во время работы компрессора, особенно при запуске и выключении, возникает шум. Электромагнитный клапан или электрический переключатель издают стук, что является нормальным явлением и не влияет на работу.

Таблица 1. Климатические классы

Класс	Обозначение	Диапазон температуры окружающей среды, °C
Расширенный температурный диапазон	SN	От +10 до +32
Умеренный	N	От +16 до +32
Субтропический	ST	От +16 до 38
Тропический	T	От +16 до 43

Расширенный температурный диапазон: данное устройство предназначено для использования при температуре окружающей среды от +10 до +32 °C.

Умеренный: данное устройство предназначено для использования при температуре окружающей среды от +16 до +32 °C.

Субтропический: данное устройство предназначено для использования при температуре окружающей среды от +16 до +38 °C.

Тропический: данное устройство предназначено для использования при температуре окружающей среды от +16 до +43 °C.

Специально для нового европейского стандарта

- В следующей таблице перечислены детали, доступные для заказа.

Деталь для заказа	Предоставляет	Минимальное время предоставления
Термостаты	Профессиональный обслуживающий персонал	Минимум 7 лет после выхода последней модели на рынок
Датчики температуры	Профессиональный обслуживающий персонал	Минимум 7 лет после выхода последней модели на рынок
Печатные платы	Профессиональный обслуживающий персонал	Минимум 7 лет после выхода последней модели на рынок
Источники света	Профессиональный обслуживающий персонал	Минимум 7 лет после выхода последней модели на рынок
Ручки дверей	Профессиональные специалисты и конечные пользователи	Минимум 7 лет после выхода последней модели на рынок
Дверные петли	Профессиональные специалисты и конечные пользователи	Минимум 7 лет после выхода последней модели на рынок
Поддоны	Профессиональные специалисты и конечные пользователи	Минимум 7 лет после выхода последней модели на рынок
Корзины	Профессиональные специалисты и конечные пользователи	Минимум 7 лет после выхода последней модели на рынок
Дверные прокладки	Профессиональные специалисты и конечные пользователи	Минимум 10 лет после выхода последней модели на рынок

- Самый короткий срок предоставления послепродажных запасных частей — 15 рабочих дней.
- Информацию о модели и идентификатор модели в базе данных продукта можно получить путем сканирования QR-кода (если имеется) на этикетке энергоэффективности продукта.

6. ГАРАНТИИ

Гарантии и ограничения ответственности

Гарантия на продукцию составляет 36 месяцев с даты покупки или с даты доставки на дом покупателю. В зависимости от страны эта гарантия включает 24–36-месячную юридическую гарантию соответствия. В странах, где действует только 24-месячная юридическая гарантия соответствия, по истечении срока действия первой гарантии и в дополнение к ней вступает в силу 12-месячная коммерческая гарантия.

Условия применения гарантий

В отношении юридической гарантии соответствия

Предлагаем вам обратиться за дополнительной информацией к вашему дистрибьютору и/или ознакомиться с его ОУП (Общими условиями продажи).

В отношении коммерческой гарантии

Предлагаем вам принести ваш товар в администрацию пункта продажи с документом, подтверждающим покупку (например, чеком), продуктом со всеми поставляемыми с ним аксессуарами и в оригинальной упаковке. Эта процедура действует для всех стран, кроме Франции. Важно иметь информацию о дате покупки, модели и серийном номере или номере IMEI (эта информация обычно указывается на продукте, упаковке или в документе, подтверждающем покупку). Вы должны предоставить вместе с изделием аксессуары, необходимые для его надлежащей работы (например, шнур питания, переходник и т.д.). Если ваша претензия подпадает под гарантийное покрытие, служба послепродажного обслуживания может в рамках местного законодательства произвести одно из следующих действий:

- починить или заменить неисправные детали;
- обменять возвращенную продукцию на аналогичную, обладающую, как минимум, такими же функциональными возможностями и эквивалентной производительностью;
- возместить покупателю сумму, равную цене покупки, указанной в подтверждающем покупке документе.

Отремонтированная и замененная продукция может содержать как новые, так и бывшие в употреблении детали и технические компоненты.

Исключения из покрытия коммерческой гарантии:

- Повреждения или проблемы, вызванные неправильным использованием, несчастным случаем, модификацией или подключением к сети с несоответствующими параметрами силы тока или напряжения.
- использованием или хранением, наносящим вред сохранности продукта (окисление, коррозия), использованием энергии, эксплуатацией или установкой не в соответствии с инструкциями производителя, небрежностью или использованием неподходящих периферийных устройств, программного обеспечения или расходных материалов.
- Профессиональное или коллективное, промышленное или коммерческое использование продукта.
- Измененные продукты, у которых гарантийная пломба или серийный номер были повреждены, изменены, удалены или окислены.
- Гарантийный срок в отношении сменных аккумуляторов и аксессуаров составляет 6 месяцев.
- Отказ аккумулятора, вызванный слишком длительной зарядкой или несоблюдением правил техники безопасности, изложенных в инструкции.
- Эстетические дефекты, включая царапины, неровности и умышленно нанесенные повреждения.
- Повреждения, вызванные вмешательством неуполномоченных специалистов.
- Изъяны в результате естественного износа или старения продукта: уплотнительные прокладки, фильтры, аксессуары, щетка и шланг пылесоса, лампочки, лампы ретропроекторов, лопасти стиральных машин и т.д.
- Обновления программного обеспечения, вызванные изменениями параметров сети.
- Повреждения устройства, вызванные внешними факторами (инородные тела, насекомые и т.д.).
- Содержимое устройств: морозильник, стиральная машина... (еда, одежда,...).
- Неисправности в работе продукта вследствие использования стороннего программного обеспечения для изменения, модификации, адаптации или преобразования установленного программного обеспечения.
- Неисправности в работе продукта вследствие его использования без аксессуаров, поставляемых с ним или утвержденных Производителем.
- Детали в случае естественного износа или повреждений в ходе эксплуатации: шина, камера шины, тормоз,...

Клиент должен самостоятельно обеспечивать резервное копирование данных, содержащихся на его жестком диске или во внутренней памяти его устройства, регулярно, а также перед его сдачей.

«Ашан» не несет ответственности за потерю или уничтожение сохраненных данных или за повреждения программного обеспечения, возникшие, в частности, в результате восстановления или поломки.

Помимо того, «Ашан» не обязан проверять, были ли извлечены SIM-карты и/или карты SD из продукции, подлежащей возврату.

Вышеуказанные положения никоим образом не уменьшают и не отменяют: указанную выше юридическую гарантию и коммерческую гарантию производителя, если таковая существует (см. гарантийный бланк).

ЗМІСТ

1. ПРАВИЛА БЕЗПЕКИ	C. 115
2. ТЕХНІЧНІ ХАРАКТЕРИСТИКИ	C. 119
3. ПРАВИЛЬНЕ ВИКОРИСТАННЯ МОРОЗИЛЬНОЇ КАМЕРИ	C. 120
4. ОБСЛУГОВУВАННЯ МОРОЗИЛЬНОЇ КАМЕРИ	C. 125
5. УСУНЕННЯ НЕСПРАВНОСТЕЙ	C. 126
6. ГАРАНТІЇ	C. 127

1. ПРАВИЛА БЕЗПЕКИ

1.1. ПОПЕРЕДЖЕННЯ

Будь ласка, уважно прочитайте інструкцію перед використанням. Інструкція має зберігатися в належному стані для подальшого використання



- 1. Попередження: небезпека пожежі / легкозаймисті матеріали**
- Цей прилад призначений для використання в побутових і аналогічних цілях, наприклад, на кухнях для персоналу в магазинах, офісах та інших робочих приміщеннях; у фермерських будинках та клієнтах у готелях, мотелях та інших житлових приміщеннях; середовищах типу «ліжко та сніданок»; закладах громадське харчування та аналогічних закладах, не пов'язаних із роздрібною торгівлею.
- Цей прилад не призначено для використання особами (зокрема дітьми) з обмеженими фізичними, сенсорними чи розумовими можливостями, або такими, що мають недостатньо досвіду або знань, окрім випадків, якщо вони використовують прилад під наглядом або були проінструктовані стосовно його використання особою, відповідальною за їхню безпеку.
- Діти повинні бути під наглядом, щоб вони не бавилися з приладом.
- Якщо шнур живлення пошкоджений, то, щоб запобігти ураженню електричним струмом, його повинен замінити виробник, його технічний представник або спеціаліст аналогічної кваліфікації.
- Не зберігайте в цьому приладі вибухонебезпечні речовини, такі як аерозольні балончики із займистим паливом.
- Після використання і перед технічним обслуговуванням слід відключити прилад від електромережі.
- ПОПЕРЕДЖЕННЯ.** Вентиляційні отвори в корпусі приладу або у вбудованій конструкції мають бути вільними від перешкод.
- ПОПЕРЕДЖЕННЯ.** Не використовуйте для прискорення процесу розморожування механічні пристрої або інші засоби, крім рекомендованих виробником.
- ПОПЕРЕДЖЕННЯ.** Не пошкодьте контур холодоагенту.
- ПОПЕРЕДЖЕННЯ.** Не використовуйте електричні прилади всередині відсіків для зберігання продуктів, якщо вони не відповідають типу, рекомендованому виробником.
- ПОПЕРЕДЖЕННЯ.** Утилізуйте холодильник відповідно до місцевих нормативних вимог, оскільки в ньому використовується легкозаймистий газ та холодоагент.
- ПОПЕРЕДЖЕННЯ.** Під час установлення приладу переконайтеся, що шнур живлення не затиснутий і не пошкоджений.
- ПОПЕРЕДЖЕННЯ.** Не розміщуйте переносні розетки на кілька гнізд або портативні джерела живлення на задній панелі приладу.
- Не використовуйте подовжувачі або незаземлені (двоконтактні) перехідники.
- Небезпека. Ризик потрапляння дитини в пастку. Перш ніж викинути старий холодильник або морозильну камеру:
 - Зніміть дверцята.
 - Залиште полиці на місці, щоб діти не могли легко залізти всередину.
- Перед установленням будь-яких аксесуарів холодильник необхідно від'єднати від джерела електроенергії.
- Холодоагент і циклопентановий спінюючий матеріал, які використовуються в приладі, легко спалахують. Тому під час утилізації приладу його слід зберігати подалі від джерел вогню, і його відновлення має займатися спеціальна компанія з утилізації з відповідною кваліфікацією; утилізація шляхом спалювання не допускається для запобігання завданню шкоди довкіллю або будь-якої іншої шкоди.

19. Дверцята мають бути оснащені замками та ключами, і ключі мають зберігатися в недоступному для дітей місці, а не поблизу від приладу, для того щоб діти не замкнулися всередині приладу.

20. Для стандарту ЄС: Цей прилад можуть використовувати діти старші 8 років та особи з обмеженими фізичними, сенсорними та ментальними можливостями або котрим бракує досвіду та знань, якщо їм забезпечено нагляд та надано інструкції щодо безпечного користування приладом і якщо вони розуміють можливу небезпеку. Дітям забороняється гратися з приладом. Дітям забороняється без нагляду чистити та обслуговувати прилад. Дітям віком від 3 до 8 років дозволяється завантажувати і розвантажувати холодильне обладнання.

21. Щоб уникнути зараження харчових продуктів, дотримуйтеся таких інструкцій:

- Відкриття дверцят на тривалий час може призвести до значного підвищення температури в камерах приладу.
- Регулярно очищайте поверхні, які можуть контактувати з продуктами харчування і доступними системами зливу.
- Чистьте резервуари для води, якщо вони не використовувалися протягом 48 годин; промивайте систему подачі води, підключену до водопроводу, якщо ви не набирали воду протягом 5 днів. (примітка 1)
- Зберігайте сире м'ясо і рибу у відповідних контейнерах у холодильнику, щоб вони не контактували і не капали на інші продукти.
- Камери для заморожених продуктів із двома зірочками підходять для зберігання попередньо заморожених продуктів, зберігання або виготовлення морозива та виготовлення кубиків льоду. (примітка 2)
- Камери з однією, двома і трьома зірками не підходять для заморожування свіжих продуктів. (примітка 3)
- Для приладів без 4-зіркової камери: цей холодильний прилад не призначений для заморожування продуктів. (примітка 4)
- Якщо холодильний прилад залишається порожнім протягом тривалого часу, вимкніть його, розморозьте, очистьте, просушіть і залиште дверцята відчиненими, щоб запобігти розитку цілі всередині приладу.

Примітка 1,2,3,4: Підтвердьте, що це відповідає типу камери вашого виробу.

22. Для окремо розташованого приладу: цей холодильний прилад не призначений для використання в якості вбудованого приладу.

23. Будь-яка заміна чи технічне обслуговування світлодіодних ламп мають здійснюватися виробником,



24. його сервісним агентом або особою з аналогічною кваліфікацією. (Див. розділ 2.4 щодо заміни ламп)

25. **ПОПЕРЕДЖЕННЯ.** Щоб уникнути небезпеки через нестійкість приладу, його необхідно закріпити відповідно до інструкції.

26. **ПОПЕРЕДЖЕННЯ.** Підключайте тільки до джерела питної води. (Підходить для льодогенератора)

27. Щоб запобігти потраплянню дитини в пастку, зберігайте в недоступному для дітей місці й не поблизу морозильної камери (або холодильника). (Підходить для виробів із замками)

1.2. ЗНАЧЕННЯ СИМВОЛІВ ПОПЕРЕДЖЕННЯ ЩОДО БЕЗПЕКИ

 Символи заборони	Символи вказують на заборонені дії, така поведінка заборонена. Недотримання інструкцій може призвести до пошкодження виробу або поставити під загрозу особисту безпеку користувачів.
 Символи попередження	Символи вказують на те, чого необхідно дотримуватися, і ці дії необхідно виконувати відповідно до вимог експлуатації. Недотримання інструкцій може призвести до пошкодження виробу або поставити під загрозу особисту безпеку користувачів.
 Умовні позначення	Символи вказують на те, на що слід звернути увагу, і ця поведінка має бути взята до відома. Необхідні належні запобіжні заходи, інакше можуть бути заподіяні легкі чи середні травми або пошкодження виробу.

Цей посібник містить багато важливої інформації з техніки безпеки, якої повинні дотримуватися користувачі.

1.3. ПОПЕРЕДЖЕННЯ, ПОВ'ЯЗАНІ З ЕЛЕКТРОЕНЕРГІЄЮ

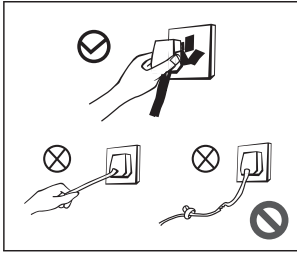

- Не тягніть за шнур живлення, виймаючи штепсельну вилку морозильної камери з розетки. Будь ласка, міцно візьміться за вилку і витягніть її безпосередньо з розетки.
- Ніколи не пошкоджуйте шнур живлення задля безпечного використання, не використовуйте прилад, якщо шнур живлення пошкоджений або вилка зношена.
- Зношений або пошкоджений шнур живлення має бути замінений в авторизованих сервісних центрах виробника.

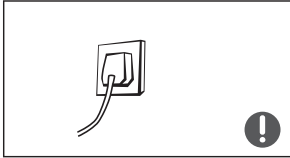

- Вилка має щільно входити в розетку, інакше може виникнути пожежа. Будь ласка, переконайтеся, що заземлюючий електрод розетки має надійну лінію заземлення.



- Будь ласка, перекрийте клапан, через який витікає газ, а потім відкрийте двері та вікна в разі витoku газу. Не вимикайте морозильник та інші електроприлади з розетки, оскільки іскра може призвести до займання.

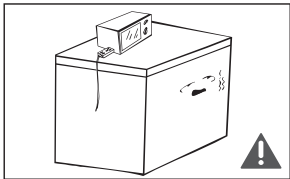

- Задля безпеки не рекомендується розмішувати зверху на морозильній камері регулятори, рисоварки, мікрохвильові печі та інші прилади, крім таких, які рекомендовані виробником.

UA

1.4. ВІДПОВІДНІ ЗАСТЕРЕЖЕННЯ ЩОДО ЗАСТОСУВАННЯ

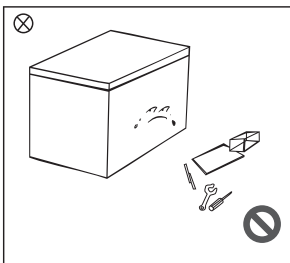

- Не розбирайте та не переробляйте морозильник, а також не пошкоджуйте контур холодоагенту; технічне обслуговування приладу **має проводити спеціаліст**.
- Щоб уникнути небезпеки, пошкоджений шнур живлення має бути замінений виробником, його відділом технічного обслуговування або відповідними фахівцями.

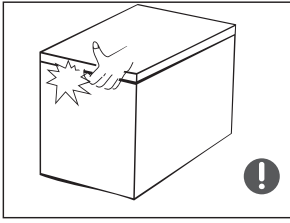

- Зазори між дверцятами морозильної камери та між дверцятами й корпусом морозильної камери невеликі, не засовуйте руку в ці місця, щоб не прищемити палець. Будь ласка, будьте обережні, відкриваючи дверцята морозильної камери, щоб уникнути падіння предметів.
- Не беріть продукти або контейнери мокрими руками в морозильній камері, коли вона працює, особливо металеві контейнери, щоб уникнути обмороження.

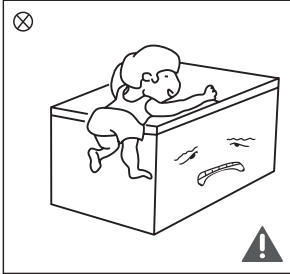

- Не дозволяйте дітям входити в морозильну камеру або залазити на неї, щоб діти не виявилися замкненими в морозильній камері або не отримали травм під час падіння морозильної камери.
- Не розпилюйте рідину на морозильну камеру та не мийте струменем води; не ставте морозильник у вологі місця, де на нього може потрапити вода, щоб не пошкодити електроізоляційні властивості морозильника.

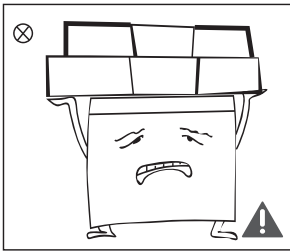

- Не кладіть важкі предмети зверху на морозильну камеру, оскільки предмети можуть впасти під час відкриття дверцят, що може призвести до випадкових травм.

UA

1.5. ПОПЕРЕДЖЕННЯ, ПОВ'ЯЗАНІ З РОЗМІЩЕННЯМ ПРОДУКТІВ

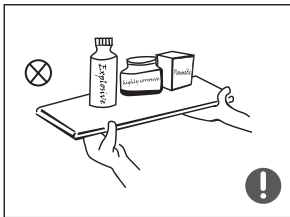

- Не кладіть у морозильну камеру легкозаймисті, вибухонебезпечні, летючі і сильно корозійні предмети, щоб запобігти пошкодженню виробу або нещасним випадкам через пожежу.
- Не кладіть легкозаймисті предмети поруч із морозильною камерою, щоб уникнути пожежі.

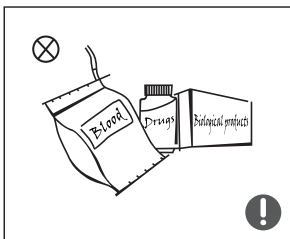

- Цей виріб є побутовою морозильною камерою та підходить тільки для зберігання продуктів. Відповідно до національних стандартів побутові морозильні камери не мають використовуватися для інших цілей, таких як зберігання крові, ліків або біологічних продуктів.



- Не кладіть у морозильник такі предмети, як пляшки або запечатані ємності з рідиною, наприклад пиво і напої в пляшках, щоб уникнути вибухів та інших збитків.

1.6. ПОРАДИ ЩОДО ЗАОЩАДЖЕННЯ ЕЛЕКТРОЕНЕРГІЇ

1. Морозильна камера може працювати нестабільно, якщо вона протягом тривалого періоду часу температура навколишнього середовища нижче нижньої межі діапазону температур, на яку розрахований морозильний прилад.
2. Шипучі напої не слід зберігати в морозильних камерах чи шафах або в низькотемпературних камерах або шафах. Деякі продукти, такі як водяний лід, не слід вживати занадто холодними.
3. Важливо не перевищувати час зберігання в морозильних камерах, рекомендований виробниками будь-якого виду харчових продуктів і, зокрема, для наявних у продажу швидкозаморожених продуктів.
4. Необхідно вжити запобіжних заходів для уникнення надмірного підвищення температури заморожених продуктів у разі розморожування холодильного приладу, наприклад, загортання заморожених продуктів у кілька шарів газети.
5. Підвищення температури заморожених продуктів під час ручного розморожування, технічного обслуговування чи очищення може скоротити їхній термін зберігання.
6. Дверцята мають бути оснащені замками та ключами, і ключі мають зберігатися в недоступному для дітей місці, а не поблизу від морозильного приладу, для того щоб діти не замкнулися всередині приладу.

1.7. ПОПЕРЕДЖЕННЯ, ПОВ'ЯЗАНІ З УТИЛІЗАЦІЄЮ



Холодоагент морозильної камери та циклопентанові піноматеріали є горючими матеріалами, і викинуті морозильні камери мають бути ізольовані від джерел вогню, і їх не можна спалювати. Будь ласка, передайте морозильник кваліфікованим професійним компаніям із переробки, щоб уникнути шкоди довкіллю та інших небезпек.



Будь ласка, зніміть дверцята морозильної камери та полиці, які мають бути розміщені таким чином, щоб діти не могли потрапити в морозильну камеру та гратися в ній.



Правильна утилізація цього продукту:

Таке маркування вказує, що цей виріб не можна утилізувати з побутовим сміттям. Щоб уникнути можливої шкоди довкіллю або людському здоров'ю від неконтрольованої утилізації сміття, слід відповідально ставитися до повторної переробки, щоб сприяти екологічному повторному використанню матеріальних ресурсів. Щоб повернути використаний пристрій, скористайтеся системою повернення та збирання або зв'яжіться з роздрібним торговцем, у якого придбано виріб. Він може забрати цей виріб для повторної переробки, безпечної для довкілля.

2. ТЕХНІЧНІ ХАРАКТЕРИСТИКИ

Електроживлення	220–240 В~, 50 Гц
Річне споживання енергії	229 кВт·год/рік
Місткість для зберігання	290 л
Кліматична класифікація	SN/N/ST/T
Зовнішні розміри (ШхГхВ)	1115*670*850 мм

Вага брутто	46 кг
Клас захисту	Клас I

3. ПРАВИЛЬНЕ ВИКОРИСТАННЯ МОРОЗИЛЬНОЇ КАМЕРИ

3.1. НАЙМЕНУВАННЯ КОМПОНЕНТІВ



(Зображення вище тільки для довідки. Фактична конфігурація залежатиме від фактичного продукту або заяви дистриб'ютора)

- Завдяки низькій температурі морозильної камери продукти можуть зберігатися свіжими протягом тривалого часу, і вона в основному використовується для зберігання заморожених продуктів та приготування льоду.
- Морозильна камера підходить для зберігання м'яса, риби, креветок, кондитерських виробів та інших продуктів, які не потрібно споживати швидко.
- Не рекомендується зберігати пляшки або закриті контейнери з рідинами протягом тривалого часу. Якщо ви хочете зберігати пляшки або закриті контейнери з рідинами, продукти, що зберігаються, не мають розміщуватися близько до стінки морозильної камери.
- Існують певні розбіжності між температурою всередині камери та фактично встановленою температурою, що не впливає на нормальне використання.
- Зверніть увагу, що продукти харчування мають бути вжиті протягом терміну придатності.
- Функція швидкого заморожування призначена для збереження поживних властивостей продуктів. Вона може швидко заморозити продукти за короткий час. Якщо потрібно заморозити велику кількість продуктів за один раз, користувачам рекомендується ввімкнути функцію швидкого заморожування за 5 годин наперед. У такому разі швидкість заморожування морозильної камери збільшується, вона може швидко заморозити продукти та ефективно зберегти їх поживні властивості.
- Розташуйте шухляди, лотки, полиці та кошики відповідно до плану завантаження в інструкції з експлуатації, щоб максимально ефективно використовувати електроенергію.
- Необхідно дотримуватись інструкцій із застосування, зокрема плану завантаження, щоб зберегти продукти в оптимальних умовах протягом якомога тривалішого періоду часу та уникнути псування продуктів.
- Перевірте відсіки+, які є у вашому приладі, використовуючи аркуш з інформацією про виріб, що додається до інструкції.
- Харчові продукти слід зберігати в певних місцях і окремо один від одного, щоб уникнути перехресного забруднення.
- Для відсіку з 0 зірками або відсіку для приготування льоду, залежно від приладу:
 - - Кубики льоду
 - Для відсіків із зірочками залежно від приладу:
 - - * : Короткочасне зберігання заморожених продуктів, до 2–3 днів (без заморожування в домашніх умовах)
 - - ** : Середньострокове зберігання заморожених продуктів, до 1 місяця (без заморожування в домашніх умовах)
 - - *** : Тривале зберігання заморожених продуктів, до 1 місяця (без заморожування в домашніх умовах)

- - **** : Тривале зберігання заморожених продуктів, до 1 року + Можливе заморожування в домашніх умовах – від 3 до 12 місяців
- Не перевищуйте рекомендований постачальником заморожених продуктів час зберігання в морозильних камерах та камерах зберігання заморожених продуктів.
- Не зберігайте газовані напої в морозильних або низькотемпературних камерах. Більше того, не вживайте деяких продуктів, таких як сорбети, коли вони занадто холодні.
- Під час заморожування продуктів вони не повинні перебувати в безпосередньому контакті з продуктами, що вже зберігаються.
- Якщо ви плануєте заморожувати продукти щодня, зменште кількість продуктів, що заморожуються.
- Лотки для льоду (лотки для кубиків льоду, пакети з льодом тощо) необхідно зберігати в найхолоднішому відсіку для досягнення оптимальних результатів.
- Перш ніж поміщати продукти в прилад, дайте їм охолонути до кімнатної температури. Гаряча їжа збільшує споживання енергії за рахунок розсіювання тепла.
- Рекомендована температура для кожного відсіку вказана в інформаційному аркуші виробу, що додається до інструкції. Це налаштування необхідно дотримуватися, щоб зберегти продукти в оптимальному стані.–с
- Внутрішні температури та енергоспоживання можуть залежати від таких факторів, як розташування холодильного приладу, температура навколишнього середовища, наскільки він заповнений і як часто відчиняються дверцята.
- Може знадобитися пристрій контролю температури, щоб компенсувати ці фактори.
- Приклади регулювання температури в приміщенні залежно від температури навколишнього середовища (°C): –b
- - НОРМАЛЬНА ≈ +24°C (± 4°C): житлова кімната зі звичайним опаленням, наприклад кухня
- - ХОЛОДНА ≈ 16°C (± 4°C): неопалюване приміщення взимку, таке як гараж, у холодному регіоні
- - СПЕКОТНА ≈ 32°C (± 4°C): приміщення без кондиціонера влітку у спекотному регіоні
- Будь-яка зміна налаштувань температури за межами рекомендованого діапазону може скоротити термін придатності продуктів харчування та призвести до поганих умов зберігання, що зрештою може зробити продукти непридатними для вживання та викидання у відходи.
- Будь-які режими, опції та спеціальні характеристики (зимовий режим, режим швидкого заморожування тощо), описані в інструкції з експлуатації, можуть впливати на налаштування температури протягом певного періоду часу або доти, доки користувач не вживе заходів. Будьте уважні під час використання цих функцій.
- Під час установлення необхідно дотримуватись вимог інструкції з експлуатації:
- - Оптимальне розташування
- Не розміщуйте прилад під прямим сонячним промінням або поблизу джерел тепла, таких як духовка, мікрохвильова піч або радіатор.
- Потрібно оцінити загальні робочі розміри. Це робиться шляхом перевірки розмірів та мінімальних зазорів, необхідних для відкривання та закривання дверцят приладу.
- Забороняється встановлювати прилад за дверцятами із замком, розсувними дверима або дверима з петлями на стороні, протилежній стороні приладу, що перешкоджає повному відкриттю приладу.
- - Вирівнювання
- Не встановлюйте прилад на килим або подібне підлогове покриття.
- Ніжки можуть мати регулювальні гвинти або регулювальні ніжки для вирівнювання пристрою на нерівній поверхні.
- Підключення до електромережі

UA

3.2. РЕГУЛЯТОР ТЕМПЕРАТУРИ

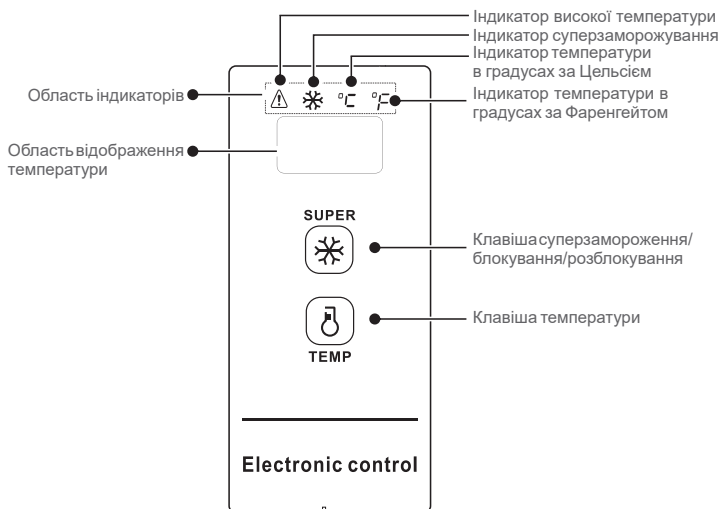

(Зображення вище тільки для довідки. Фактична конфігурація залежатиме від виробу або заяви

Елементи керування на дисплеї

- Після ввімкнення морозильної камери вікно дисплея горітиме протягом 3 с, а потім перейде в нормальний робочий режим, на дисплеї відображається температура нижче -18°C .
- Відображення під час нормальної роботи: ① за відсутності збоїв відображається встановлена температура або режим роботи; ② за наявності збою відображається код помилки.
- Відображення функції сну: функція сну вмикається за замовчуванням після ввімкнення живлення, після підтвердження температури дисплей гасне ще через 30 секунд.

Режим сну перемикається комбінованою клавішею:

Одночасно натисніть клавіші «» та «» протягом 5 секунд, в області індикації температури з'явиться

«ON», це вказує на те, що режим сну ввімкнено.

Одночасно натисніть клавіші «» та «» протягом 5 секунд, в області індикації температури з'явиться

«OF», це вказує на те, що режим сну вимкнено.

Керування режимами роботи:

- Увімкнення режиму сну. Після кожного підтвердження температури клавішею температури область індикації гасне через 30 секунд.
- Вимкнення режиму сну. Після кожного підтвердження температури клавішею температури область дисплея не гасне і продовжує світитися.

Блокування та розблокування

Після початкового ввімкнення живлення клавіша за замовчуванням перебуває в замкненому стані; для роботи потрібне розблокування.

- Блокування: після натискання клавіші «» протягом 3 секунд область дисплея блимне один раз, і

встановлена температура набуде чинності негайно, після переходу в режим блокування область дисплея не блиматиме; після бездіяльності протягом 30 секунд прилад також може перейти в режим автоматичного блокування, і область дисплея блимне один раз.

- Розблокування: після натискання клавіші «» протягом 3 секунд область дисплея блимне один раз

і прилад буде розблоковано. У режимі блокування клавіші не натискаються. Спочатку розблокуйте їх.

У режимі розблокування можна виконувати наведені нижче операції з клавішами.

Перемикання між температурою за Фаренгейтом і Цельсієм

Тривалим натисканням клавіші «» протягом 3 с можна перемикати відображення температури за

Фаренгейтом і за Цельсієм. Коли відображається температура за Цельсієм, вмикається індикатор температури за Цельсієм; а коли відображається температура за Фаренгейтом, вмикається індикатор температури за Фаренгейтом у зоні відображення.

Налаштування температури (для встановлення температури $-30^{\circ}\text{C}/-22^{\circ}\text{F}$ рекомендується температура навколишнього середовища не вище $25^{\circ}\text{C}/77^{\circ}\text{F}$)

Якщо натиснути клавішу «», у вікні дисплея відобразиться температура холодильника.

Після кожного натискання клавіші «» температура в холодильнику змінюватиметься на 1 градус за

Цельсієм/Фаренгейтом.

Температура циклічно змінюється відповідно до рисунка нижче:

Діапазон налаштування температури за Цельсієм:

► 10°C → 9°C → 8°C → → 1°C → 0°C → -1°C → → -28°C → -29°C → -30°C

Діапазон налаштування температури за Фаренгейтом:

► 50°F → 49°F → 48°F → → 33°F → 32°F → 31°F → → -20°F → -21°F → -22°F

Функція суперзаморожування

Перехід у режим суперзаморожування:

① Якщо натиснути клавішу «»^{SUPER}, ввімкнеться індикатор суперзаморожування «».

Якщо встановлено температуру за Цельсієм, в зоні індикації температури буде відображатися «-30», під час безперервної роботи компресора горітиме індикатор температури за Цельсієм «».

Якщо встановлено температуру за Фаренгейтом, у зоні індикації температури буде відображатися «-22», під час безперервної роботи компресора горітиме індикатор температури за Фаренгейтом «».

Вимкнення режиму суперзаморожування:

① **Увімкнення після відключення електроенергії**

② Безперервна робота компресора протягом 24 годин

③ Якщо в режимі суперзаморожування стається відмова датчика, режим суперзаморожування може бути вимкнений.

④ У режимі суперзаморожування можна вийти з режиму суперзаморожування, натиснувши клавішу «»^{SUPER}.

Сигналізація високої температури

Індикатор «» горітиме, вказуючи на високу температуру.

Пам'ять на випадок вимкнення живлення

Під час відключення електроенергії фіксується поточний режим, і після відновлення живлення робота продовжується відповідно до налаштувань, установлених до відключення електроенергії. Функцію суперзаморожування буде вимкнено після збою живлення.

Код несправності

Якщо станеться збій, в області дисплея відобразяться відповідні коди помилок, як показано в таблиці нижче. Користувач повинен зв'язатися з фахівцем для обслуговування, щоб переконатися в нормальній роботі морозильної камери.

Код несправності	E2
Опис	Несправність датчика температури

3.3. ЗБЕРІГАННЯ

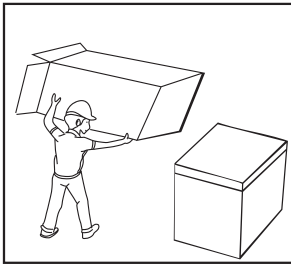

- Перед використанням морозильної камери видаліть усі пакувальні матеріали, зокрема підкладки, поролонові прокладки та стрічки всередині морозильної камери, зірвіть захисну плівку з дверцят і корпусу морозильної камери.

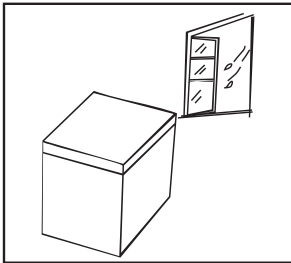

- Морозильну камеру слід розмістити в приміщенні, що добре провітрюється; підлога має бути рівною і міцною.

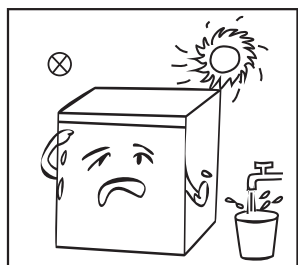

- Бережіть від тепла і прямих сонячних променів. Не встановлюйте морозильник у вологих або мокрих місцях, щоб запобігти появі іржі або погіршенню ізоляції.

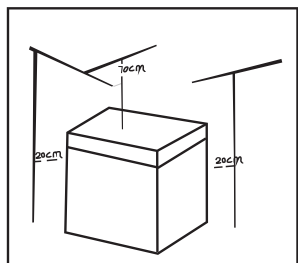

- Необхідно залишити вільний простір більше 70 см над морозильною камерою, а відстань з обох боків та ззаду має бути більше 20 см для полегшення розсіювання тепла.

3.4. ЗМІНА ЛАМПИ (ДОДАТКОВО)

Будь-яка заміна або обслуговування світлодіодних ламп мають виконуватися виробником, його сервісним агентом або особою з аналогічною кваліфікацією.

(Вищезазначене наведено лише для довідки. Фактична конфігурація залежатиме від фактичного продукту або заяви дистриб'ютора)

3.5. ПОЧАТОК РОБОТИ

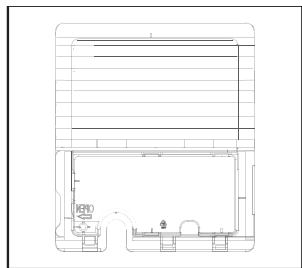

- Відкрийте кришку збоку за допомогою інструмента.

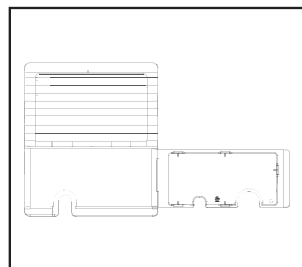

- Відкрийте кришку, вийміть шнур живлення та закрийте кришку.

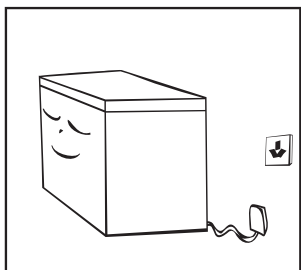

- Після транспортування залиште морозильник у спокої більш ніж на 2 години, перш ніж вмикати живлення, інакше це призведе до зниження охолоджувальної здатності або пошкодження морозильника.
- Морозильна камера має пропрацювати 2–3 години перед завантаженням свіжих або заморожених продуктів; морозильна камера має пропрацювати більш ніж 4 години влітку через високу температуру навколишнього середовища.
- Виймайте вилку з розетки в разі відключення електроенергії або перед чищенням. Не підключайте морозильну камеру до електромережі протягом п'яти хвилин, щоб запобігти пошкодженню компресора внаслідок послідовних запусків.

(Вищезазначене наведено лише для довідки. Фактична конфігурація залежатиме від фактичного продукту або заяви дистриб'ютора)

3.6. ПОРАДИ ЩОДО ЕНЕРГОЗБЕРЕЖЕННЯ

- Прилад слід розташовувати в найпрохолоднішому місці приміщення, подалі від приладів, що виробляють тепло, або опалювальних каналів, а також поза зоною дії прямих сонячних променів.
- Дайте гарячій їжі охолонути до кімнатної температури, перш ніж помістити її в прилад. Перевантаження приладу змушує компресор працювати довше. Продукти, які заморожуються занадто повільно, можуть втратити якість або зіпсуватися.
- Обов'язково правильно загортайте продукти та витирайте контейнери насухо, перш ніж поміщати їх у прилад. Це зменшує утворення криги всередині приладу.
- Кошик для зберігання продуктів у приладі не має бути вистелений алюмінієвою фольгою, вощеним папером або паперовими рушниками. Підкладки перешкоджають циркуляції холодного повітря, що робить прилад менш ефективним.
- Упорядкуйте їжу і маркуйте її, щоб зменшити кількість відкриттів дверцят і тривалих пошуків. Дістаньте стільки продуктів, скільки необхідно, і якомога швидше закрийте дверцята.

4. ОБСЛУГОВУВАННЯ МОРОЗИЛЬНОЇ КАМЕРИ

4.1. ОЧИЩЕННЯ

- Пил за морозильною камерою та на підлозі необхідно своєчасно прибирати, щоб покращити охолоджувальний ефект і заощадити енергію.
- Регулярно перевіряйте ущільнювач дверцят, щоб переконатись у відсутності сміття. Протирайте прокладки дверцят м'якою тканиною, змоченою мильною водою або розчином мийного засобу.
- Внутрішню частину морозильної камери слід регулярно чистити, щоб уникнути появи неприємного запаху.
- Перед чищенням вимкніть живлення, вийміть усі продукти, кошик, контейнер тощо.
- Використовуйте м'яку тканину або губку для чищення внутрішньої частини морозильної камери, змочивши їх у кварталі теплої води з двома столовими ложками харчової соди. Потім промийте водою та протріть насухо. Після очищення відкриті дверцята і дайте висохнути природним шляхом, перш ніж вмикати живлення.
- Місця, які важко очистити в морозильній камері (наприклад, щілини або кути), рекомендується регулярно протирати м'якою ганчіркою, м'якою щіткою тощо, а за необхідності - у поєднанні з деякими допоміжними інструментами (наприклад, тонкими паличками), щоб не допустити накопичення забруднень або бактерій у цих зонах.
- Не використовуйте мило, мийні засоби, аерозольні очисники тощо для чищення внутрішньої частини морозильної камери, оскільки це може призвести до появи неприємного запаху або забруднення.
- Протирайте кошики м'якою тканиною, змоченою мильною водою або розчином мийного засобу. Протріть м'якою тканиною або висушіть природним шляхом.
- Протріть зовнішню поверхню морозильної камери м'якою тканиною, змоченою мильним розчином, мийним засобом тощо, а потім витріть насухо.
- Не використовуйте жорсткі щітки, чисті сталеві кульки, дротяні щітки, абразивні матеріали (наприклад, зубну пасту), органічні розчинники (наприклад, спирт, ацетон, бананову олію тощо), киплячу воду, кислотні або лужні предмети, які можуть пошкодити поверхню морозильної камери та інтер'єр. Кипляча вода та органічні розчинники, такі як бензол, можуть деформувати або пошкодити пластмасові деталі.
- Під час очищення не промивайте безпосередньо водою або іншими рідинками, щоб уникнути короткого замикання або впливу на електричну ізоляцію після потрапляння води.



UA



Відключіть морозильну камеру від мережі для розморожування та очищення.

4.2. РОЗМОРОЖУВАННЯ

- Морозильну камеру необхідно розморожувати вручну.
- Перед розморожуванням відключіть морозильну камеру від електромережі та відкрийте дверцята морозильної камери, вийміть продукти та кошик для зберігання перед розморожуванням; відкрийте отвір для зливу та дренажний отвір (і поставте ємність для води біля отвору для зливу); іній у приміщенні природним чином розтане, витріть розталу воду сухою м'якою ганчіркою. Коли пом'якшиться іній, можна використовувати скребок для льоду, щоб прискорити процес видалення льоду.
- Під час розморожування вийміть продукти та поставте їх у прохолодне місце, перш ніж виймати аксесуари.



Не слід використовувати для прискорення інші механічні пристрої або інші засоби, крім тих, що рекомендовані виробником. Не пошкодьте контур холодоагенту.

4.3. ПРИПИНЕННЯ ВИКОРИСТАННЯ

- Відключення електроенергії: продукти можуть зберігатися протягом декількох годин навіть влітку під час відключення електроенергії; рекомендується зменшити частоту відкривання дверцят і не класти в морозильну камеру свіжі продукти.
- Тривале невикористання: відключайте від розетки морозильну камеру, яка не використовується протягом тривалого часу, для очищення. Тримайте дверцята відчиненими, щоб уникнути неприємного запаху.
- Переміщення: не перевертайте морозильну камеру та не піддавайте її вібрації, під час перенесення кут не має перевищувати 45°. Не тримайтеся за дверцята та петлі під час переміщення пристрою.



Після запуску морозильної камери рекомендується безперервна робота. Не вимикайте морозильну камеру за нормальних умов, щоб не вплинути на термін служби морозильної камери.

5. УСУНЕННЯ НЕСПРАВНОСТЕЙ

Наведені нижче прості питання можуть бути вирішені користувачем самостійно. Якщо питання не вирішені, просимо звертатися до відділу післяпродажного обслуговування.

Прилад не працює	Чи підключена морозильна камера до електромережі; низька напруга Чи встановлена ручка регулювання температури в робочій зоні; відключення електроенергії або спрацювання автомата.
Запах	Продукти з неприємним запахом повинні бути щільно загорнуті Чи не зіпсувалися продукти Чи потрібно чистити прилад всередині.
Тривала експлуатація компресора	Це нормально, що морозильна камера працює довше влітку, коли температура навколишнього середовища вища. Не кладіть у морозильну камеру забагато продуктів за один раз. Не кладіть продукти, поки вони не охолонуть. Часте відкривання дверцят морозильної камери. Товстий шар інею (потрібне розморожування).
Не працює світло	Чи підключена морозильна камера до електромережі, чи не пошкоджена лампочка.
Двері не закриваються належним чином	У дверцятах морозильної камери застрягли пакети від продуктів. Занадто багато їжі. Незбалансована морозильна камера.
Гучні звуки	Чи рівна підлога, чи стійко розміщена морозильна камера. Чи правильно встановлені аксесуари морозильної камери.
Тимчасові труднощі з відкриванням дверей	Після охолодження між внутрішньою та зовнішньою сторонами морозильної камери виникає різниця тиску, що призводить до тимчасових труднощів із відкриванням дверцят. Це нормальне фізичне явище.
Перегрів бокової стінки	Корпус морозильної камери може виділяти тепло під час роботи, особливо влітку, це спричинене випромінюванням конденсатора і є нормальним явищем.
Поверхнева конденсація	Конденсація: явище конденсації буде виявлено на зовнішній поверхні та ущільнювачах дверцят морозильної камери, коли вологість навколишнього середовища велика, це нормальне явище, і конденсат можна витерти сухим рушником.
Звук потоку повітря Гул Брязкіт	Холодагенти, що циркулюють у лінії холодоагенту, будуть видавати звуки та хрипи, що є нормальним явищем і не впливає на охолоджувальний ефект. Гул утворюватиме компресор, що працює, особливо під час запуску або вимкнення. Електромагнітний клапан або електричний перемикаючий клапан стукатимуть, що є нормальним явищем і не впливає на роботу.

UA

Таблиця 1. Кліматичні класи

Клас	Символ	Діапазон температур навколишнього середовища, °C
Розширений помірний	SN	від + 10 до + 32
Помірний	N	від + 16 до + 32
Субтропічний	ST	від + 16 до + 38
Тропічний	T	від +16 до + 43

Розширений діапазон температур: цей холодильний прилад призначений для використання при температурі навколишнього середовища від 10°C до 32°C.

Помірний: цей холодильний прилад призначений для використання при температурі навколишнього середовища від 16°C до 32°C.

Субтропічний: цей холодильний прилад призначений для використання при температурі навколишнього середовища від 16°C до 38°C.

Тропічний: цей холодильний прилад призначений для використання при температурі навколишнього середовища від 16°C до 43°C.

Спеціально для нового європейського стандарту

- Наведені в таблиці деталі можна придбати через канал розповсюдження

Замовлена частина	Постачальник	Мінімальний час, необхідний для постачання
Термостати	Професійний персонал із технічного обслуговування	Принаймні 7 років після виходу останньої моделі на ринок
Датчики температури	Професійний персонал із технічного обслуговування	Принаймні 7 років після виходу останньої моделі на ринок
Друковані плати	Професійний персонал із технічного обслуговування	Принаймні 7 років після виходу останньої моделі на ринок
Джерела світла	Професійний персонал із технічного обслуговування	Принаймні 7 років після виходу останньої моделі на ринок
Ручки дверцят	Професійні ремонтники та кінцеві користувачі	Принаймні 7 років після виходу останньої моделі на ринок
Петлі дверцят	Професійні ремонтники та кінцеві користувачі	Принаймні 7 років після виходу останньої моделі на ринок
Лотки	Професійні ремонтники та кінцеві користувачі	Принаймні 7 років після виходу останньої моделі на ринок
Кошки	Професійні ремонтники та кінцеві користувачі	Принаймні 7 років після виходу останньої моделі на ринок
Прокладки дверцят	Професійні ремонтники та кінцеві користувачі	Принаймні 10 років після виходу на ринок останньої моделі

- Найкоротший термін надання запасних частин для післяпродажного ремонту – 15 робочих днів.
- Інформацію про модель та ідентифікатор моделі в базі даних продукції можна отримати, відсканувавши QR-код із веб-посиланням (за наявності) на етикетці енергоефективності продукції.

6. ГАРАНТІЇ

Гарантії та обмеження відповідальності

Строк дії гарантії на продукцію становить 36 місяців із дати її придбання або доставки додому покупцю. Залежно від країни строк дії юридичної гарантії відповідності може становити від 24 до 36 місяців. Для країн, які надають виключно юридичну гарантію відповідності строком на 24 місяці, комерційна гарантія строком на 12 місяців починає діяти після закінчення строку дії першої гарантії та є її доповненням.

Порядок гарантійного обслуговування

Обслуговування згідно з юридичною гарантією відповідності

Відповідну інформацію можна отримати у свого дистриб'ютора та / або знайти в загальних умовах продажу.

Обслуговування згідно з комерційною гарантією

Товар можна повернути до пункту продажу разом із документом про підтвердження покупки (зокрема квитанцією), аксесуарами, що постачалися разом із ним, і оригінальною упаковкою в усіх країнах, окрім Франції. Важливо надати інформацію про дату покупки товару, його модель і серійний номер або код IMEI (ця інформація зазвичай зазначена на виробі, упаковці або в документі про підтвердження покупки). Виріб слід приносити до пунктів обслуговування разом із аксесуарами, необхідними для його належного функціонування (блок живлення, адаптер тощо). Якщо на ваш товар поширюється гарантія, в пунктах післяпродажного обслуговування вам можуть запропонувати наступне (відповідно до місцевого законодавства):

- полагодити або замінити несправні деталі;
- обміняти виріб на аналогічний, який має принаймні подібні функції та є рівноцінним із точки зору продуктивності;
- повернути вартість придбаного товару, зазначену в документі про підтвердження покупки.

Відремонтвані чи замінені вироби можуть містити нові та / або відремонтвані деталі чи обладнання.

Виятки з комерційної гарантії.

- Пошкодження або проблеми, спричинені неналежним використанням пристрою, нещасним випадком, модифікацією або підключенням пристрою до електричної мережі з невідповідною силою струму або напругою.
- Використання або зберігання пристрою в умовах, що можуть призвести до виникнення шкідливих наслідків (окислення, корозія), неналежне використання енергії, недотримання інструкцій виробника щодо використання або встановлення, недбалість або використання неналежних периферійних пристроїв, програмного забезпечення або витратних матеріалів.
- Професійне, колективне, промислове або комерційне використання виробу.
- Модифіковані пристрої, у яких гарантійна пломба або серійний номер були пошкоджені, змінені, видалені або окислилися.
- Гарантія на змінні батареї й аксесуари становить 6 місяців.
- Несправність батареї, спричинена занадто тривалим зарядженням або недотриманням інструкцій із техніки безпеки.
- Косметичні пошкодження, зокрема подряпини, вм'ятини або навмисне псування.
- Пошкодження, спричинені втручанням некваліфікованих спеціалістів.
- Несправності, що виникли внаслідок природного зношення або старіння пристрою, зокрема таких деталей: роз'ємів, фільтрів, аксесуарів, щіток і шлангів для пилососа, ламп, ламп для проекторів, лопатей барабана пральних машин тощо.
- Оновлення програмного забезпечення у зв'язку зі зміною мережевих налаштувань.
- Пошкодження, викликані впливом зовнішніх факторів (сторонніх тіл, комах тощо).
- Вміст пристрою – морозильної камери, пральної машини тощо – (їжа, одяг тощо).
- Збої в роботі приладу, спричинені використанням стороннього програмного забезпечення для модифікації, зміни або адаптації існуючих налаштувань.
- Збої в роботі приладу, спричинені експлуатацією без використання аксесуарів, що постачаються разом із продуктом або схвалені Виробником.
- Деталі, схильні до природного зношення або пошкодження під час використання: пневматичні шини, камери, гальма тощо.

Покупець повинен регулярно і перед кожним переміщенням пристрою здійснювати резервне копіювання даних, що містяться на його жорсткому диску або внутрішній пам'яті. Компанія «Ашан» не несе відповідальності за втрату або видалення збережених даних або пошкодження програмного забезпечення, що виникли, зокрема, внаслідок ремонту або поломки пристрою. Окрім цього компанія «Ашан» не зобов'язана перевіряти, чи вийняв користувач картки SIM / SD із пристроїв, що повертаються.

Вищезазначені положення за жодних обставин не можуть зменшувати або відмінити дію: юридичної гарантії, згаданої вище, і комерційної гарантії виробника за наявності (див. гарантійний талон).



600129842



SAS OIA, 200, rue de la Recherche, Le Colibri
BP 169, 59650 Villeneuve d'Ascq, France
www.auchan-retail.com/contact

Made in China

