

Qilive



Combined refrigerator Q.6623

- FR Réfrigérateur combiné
- ES Frigorífico combinado
- PT Combinar geladeira
- PL Połącz lodówkę
- HU Kombinálja a hűtőszekrényt
- RO Combinați frigiderul
- RU Комбинированный холодильник
- UA Комбайн холодильник

EN	User manual	P. 4
FR	Manuel d'utilisation	P. 20
ES	Manual de instrucciones	p. 36
PT	Manual de utilização	P. 52
PL	Instrukcja obsługi	S. 68
HU	Használati utasítás	84. o.
RO	Manual de instrucțiuni	P. 99
RU	Руководство пользователя	C. 115
UA	Довідник користувача	C. 131

EN

FR

ES

PT

PL

HU

RO

RU

UA

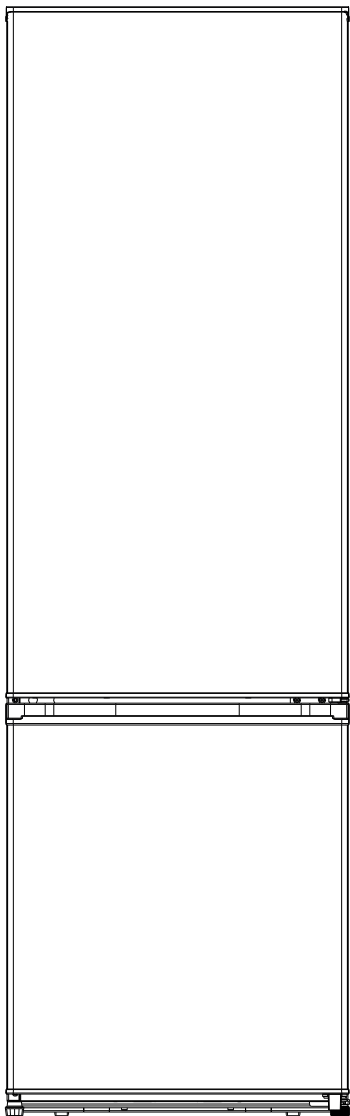

CONTENT OVERVIEW:

1. SAFETY INSTRUCTIONS	P.4
2. PROPER USE OF FREEZER	P.9
3. STRUCTURE AND FUNCTIONS	P.14
4. MAINTENANCE AND CARE OF THE APPLIANCE	P.16
5. TROUBLE SHOOTING	P.17
6. GUARANTEES	P.18

1. SAFETY INSTRUCTIONS

1.1. WARNING

Please read the Manual carefully before use. The Manual shall be kept in good custody for later reference



1. **Warning : risk of fire / flammable materials.**
2. This appliance is intended to be used in household and similar applications such as staff kitchen areas in shops, offices and other working environments; farm houses and by clients in hotels, motels and other residential type environments; bed and breakfast type environments; catering and similar non-retail applications.
3. Children should be supervised to ensure that they do not play with the appliance.
4. If the supply cord is damaged, it must be replaced by the manufacturer, its service agent or similarly qualified persons in order to avoid a hazard.
5. Do not store explosive substances such as aerosol cans with a flammable propellant in this appliance.
6. The appliance has to be unplugged after use and before carrying out user maintenance on the appliance.
7. **Warning: Keep ventilation openings, in the appliance enclosure or in the built-in structure, clear of obstruction.**
8. **Warning: Do not use mechanical devices or other means to accelerate the defrosting process, other than those recommended by the manufacturer.**
9. **Warning: Do not damage the refrigerant circuit.**
10. **Warning: Do not use electrical appliances inside the food storage compartments of the appliance, unless they are of the type recommended by the manufacturer.**
11. **Warning: Please abandon the refrigerator according to local regulators for its use flammable blowing gas and refrigerant.**
12. **Warning: When positioning the appliance, ensure the supply cord is not trapped or damaged.**
13. **Warning: Do not locate multiple portable socket-outlets or portable power supplies at the rear of the appliance.**
14. Do not use extension cords or ungrounded (two prong) adapters.
15. **Danger: Risk of child entrapment. Before you throw away your old refrigerator or freezer:**
 - Take off the doors.
 - Leave the shelves in place so that children may not easily climb inside.
16. The refrigerator must be disconnected from the source of electrical supply before attempting the installation of accessory.
17. Refrigerant and cyclopentane foaming material used for the appliance are flammable. Therefore, when the appliance is scrapped, it shall be kept away from any fire source and be recovered by a special recovering company with corresponding qualification. It can be disposed by combustion, so as to prevent damage to the environment or any other harm.
18. For EN standard: This appliance can be used by children aged from 8 years and above and persons with reduced physical sensory or mental capabilities or lack of experience and knowledge if they have been given supervision or instruction concerning use of the appliance in a safe way and understand the hazards involved. Children shall not play with the appliance. Cleaning and user maintenance shall not be made by children without supervision. Children aged from 3 to 8 years are allowed to load and unload refrigerating appliances.
19. The necessity that, for doors or lids fitted with locks and keys, the keys be kept out of the reach of children and not in the vicinity of the refrigerating appliance, in order to prevent children from being locked inside.
20. To avoid contamination of food, please respect the following instructions:
 - Opening the door for long periods can cause a significant increase of the temperature in the compartments of the appliance.

- Clean regularly surfaces that can come in contact with food and accessible drainage systems.
- Clean water tanks if they have not been used for 48 h; flush the water system connected to a water supply if water has not been drawn for 5 days (note 1).
- Store raw meat and fish in suitable containers in the refrigerator, so that it is not in contact with or drip onto other food.
- Two-star frozen-food compartments are suitable for storing pre-frozen food, storing or making ice-cream and making ice cubes (note 2).
- One-, two- and three-star compartments are not suitable for the freezing of fresh food (note 3).
- For appliances without a 4-star compartment: this refrigerating appliance is not suitable for freezing foodstuffs (note 4).
- If the refrigerating appliance is left empty for long periods, switch off, defrost, clean, dry, and leave the door open to prevent mould developing within the appliance.

Note 1,2,3,4: Please confirm whether it is applicable according to your product compartment type.



21. For a freestanding appliance: this refrigerating appliance is not intended to be used as a built-in appliance.

22. Any replacement or maintenance of the LED lamps is intended to be made by the manufacturer, its service agent or similar qualified person.

23. The refrigerant isobutene (R600a) is contained within the refrigerant circuit of the appliance, a natural gas with a high level of environmental compatibility, which is nevertheless flammable. During transportation and installation of the appliance, ensure that none of the components of the refrigerant circuit becomes damaged. The refrigerant (R600a) is flammable. **WARNING:** Refrigerators contain refrigerant and gases in the insulation. Refrigerant and gases must be disposed of professionally as they may cause eye injuries or ignition. Ensure that tubing of the refrigerant circuit is not damaged prior to proper disposal.

24. Never try to repair the refrigerator yourself, only use a qualified or authorized service person for repairs.

1.2. MEANING OF SAFETY WARNING SYMBOLS

 Prohibition symbol	This is a prohibition symbol. Any non-compliance with instructions marked with this symbol may result in damage to the product or endanger the personal safety of the user.
 Warning symbol	This is a warning symbol. It is required to operate in strict observance of instructions marked with this symbol; or otherwise damage to the product or personal injury may be caused.
 Note symbol	This is a cautioning symbol. Instructions marked with this symbol require special caution. Insufficient caution may result in slight or moderate injury, or damage to the product.

This manual contains lots of important safety information which shall be observed by the users.

1.3. ELECTRICITY RELATED WARNINGS

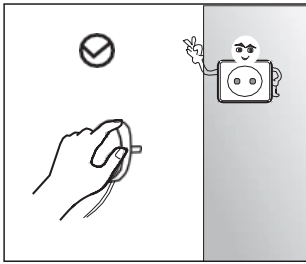

- Do not pull the power cord when pulling the power plug of the refrigerator. Please firmly grasp the plug and pull out it from the socket directly.
- To ensure safe use, do not damage the power cord or use the power cord when it is damaged or worn.

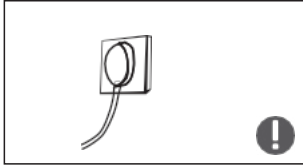

- Please use a dedicated power socket and the power socket shall not be shared with other electrical appliances. The power plug should be firmly contacted with the socket or else fires might be caused.
- Please ensure that the grounding electrode of the power socket is equipped with a reliable grounding line.



- Please turn off the valve of the leaking gas and then open the doors and windows in case of leakage of gas and other flammable gases. Do not unplug the refrigerator and other electrical appliances considering that spark may cause a fire.

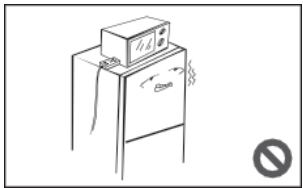

- Do not use electrical appliances on the top of the appliance, unless they are of the type recommended by the manufacturer.

1.4. WARNINGS FOR USING

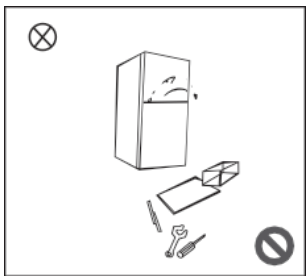

- Do not arbitrarily disassemble or reconstruct the refrigerator, nor damage the refrigerant circuit; maintenance of the appliance must be conducted by a specialist.
- Damaged power cord must be replaced by the manufacturer, its maintenance department or related professionals in order to avoid danger.

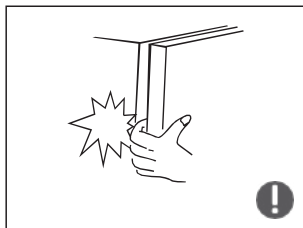

- The gaps between refrigerator doors and between doors and refrigerator body are small, be noted not to put your hand in these areas to prevent from squeezing the finger. Please be gentle when close the refrigerator door to avoid falling articles.
- Do not pick foods or containers with wet hands in the freezing chamber when the refrigerator is running, especially metal containers in order to avoid frostbite.



- Do not allow any child to get into or climb the refrigerator; otherwise suffocation or falling injury of the child may be caused.

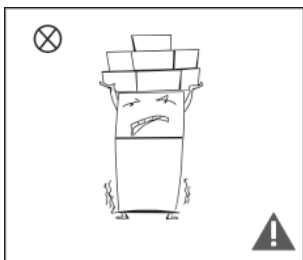

- Do not place heavy objects on the top of the refrigerator considering that objects may fall when close or open the door, and accidental injuries might be caused.
- Please pull out the plug in case of power failure or cleaning. Do not connect the refrigerator to power supply within five minutes to prevent damages to the compressor due to successive starts.

1.5. WARNINGS FOR PLACEMENT

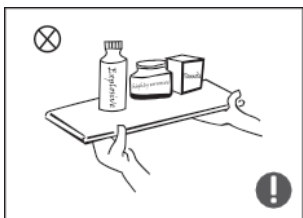

- Do not put flammable, explosive, volatile and highly corrosive items in the refrigerator to prevent damages to the product or fire accidents.
- Do not place flammable items near the refrigerator to avoid fires.

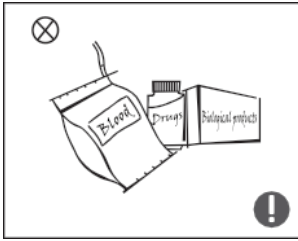

- The refrigerator is intended for household use, such as storage of foods; it shall not be used for other purposes, such as storage of blood, drugs or biological products, etc.

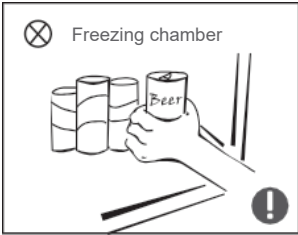

- Do not store beer, beverage or other fluid contained in bottles or enclosed containers in the freezing chamber of the refrigerator; otherwise the bottles or enclosed containers may crack due to freezing to cause damages.

1.6. WARNINGS FOR ENERGY

Warning for energy

1. Refrigerating appliances might not operate consistently (possibility of defrosting of contents or temperature becoming too warm in the frozen food compartment) when sited for an extended period of time below the cold end of the range of temperatures for which the refrigerating appliance is designed.
2. The fact that effervescent drinks should not be stored in food freezer compartments or cabinets or in low-temperature compartments or cabinets, and that some products such as water ices should not be consumed too cold;
3. The need to not exceed the storage time(s) recommended by the food manufacturers for any kind of food and particularly for commercially quick-frozen food in food-freezer and frozen-food storage compartments or cabinets;
4. The precautions necessary to prevent an undue rise in the temperature of the frozen food while defrosting the refrigerating appliance, such as wrapping the frozen food in several layers of newspaper.
5. The fact that a rise in temperature of the frozen food during manual defrosting, maintenance or cleaning could shorten the storage life.
6. The necessity that, for doors or lids fitted with locks and keys, the keys be kept out of the reach of children and not in the vicinity of the refrigerating appliance, in order to prevent children from being locked inside.

1.7. WARNINGS FOR DISPOSAL



Refrigerant and cyclopentane foaming material used for the refrigerator are flammable. Therefore, when the refrigerator is scrapped, it shall be kept away from any fire source and be recovered by a special recovering company with corresponding qualification other than be disposed by combustion, so as to prevent damage to the environment or any other harm.



When the refrigerator is scrapped, disassemble the doors, and remove gasket of door and shelves; put the doors and shelves in a proper place, so as to prevent trapping of any child.



Correct Disposal of this product:

This marking indicates that this product should not be disposed with other household wastes throughout the EU. To prevent possible harm to the environment or human health from uncontrolled

waste disposal, recycle it responsibly to promote the sustainable reuse of material resources. To return your used device, please use the return and collection systems or contact the retailer where the product was purchased. They can take this product for environmental safe recycling.

2. PROPER USE OF FREEZER

2.1. PLACEMENT

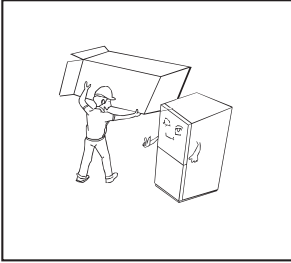

- Before use, remove all packing materials, including bottom cushions, foam pads and tapes inside of the refrigerator; Tear off the protective film on the doors and the refrigerator body.

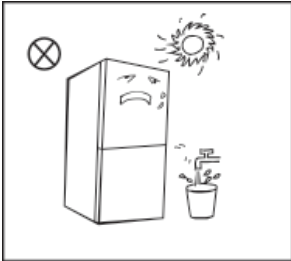

- Keep away from heat and avoid direct sunlight. Do not place the freezer in moist or watery places to prevent rust or reduction of insulating effect.
- Do not spray or wash the refrigerator; do not put the refrigerator in moist places easy to be splashed with water so as not to affect the electrical insulation properties of the refrigerator.

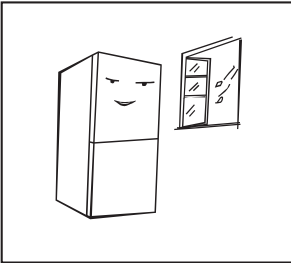

- The refrigerator is placed in a well-ventilated indoor place; the ground shall be flat, and sturdy (rotate left or right to adjust the wheel for levelling if unstable).

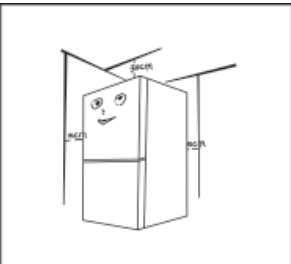

- The top space of the refrigerator shall be greater than 30cm, and The refrigerator should be placed against a wall with a free distance more than 10cm to facilitate heat dissipation.



Precautions before installation:

Before installation or adjusting of accessories, it shall be ensured that the refrigerator is disconnected from power. Precautions shall be taken to prevent fall of the handle from causing any personal injury.

2.2. LEVELLING FEET

Schematic diagram of the leveling feet







(The picture above is only for reference. The actual configuration will depend on the physical product or statement by the distributor)

Adjusting procedures:

- a. Turn the feet clockwise to raise the refrigerator;
- b. Turn the feet counterclockwise to lower the refrigerator;
- c. Adjust the right and left feet based on the procedures above to a horizontal level.

2.3. DOOR RIGHT-LEFT CHANGE

List of tools to be provided by the user

	Cross screwdriver		Putty knife thin-blade screwdriver
	5/16" socket and ratchet		Masking tape

Parts to be used for door reverse

SN	Parts	Quantity	Notes
1	Right upper hinge	1	Pre-installed on the refrigerator, still used when door is reversed
2	Upper hinge screw	3	Pre-installed on the refrigerator and to be used when changing the door
3	Middle hinge screw	2	Pre-installed on the refrigerator and to be used when changing the door
4	Middle hinge	1	Pre-installed on the refrigerator and to be used when changing the door
5	Hole plug	2	Pre-installed on the refrigerator and to be used when changing the door
6	Adjustable foot	1	Pre-installed on the refrigerator and to be used when changing the door
7	Lower hinge screw	3	Pre-installed on the refrigerator and to be used when changing the door
8	Lower hinge assembly	1	Pre-installed on the refrigerator and to be used when changing the door
9	Lower end cover screw of freezing door	1	Pre-installed on the refrigerator and to be used when changing the door
10	Lower end cover limiting block of freezing door	1	Pre-installed on the refrigerator and to be used when changing the door
11	Lower end cover screw of refrigerator door	1	Pre-installed on the refrigerator and to be used when changing the door
12	Refrigerator door right stopper	1	Pre-installed on the refrigerator and to be used when changing the door
13	Refrigerator door left stopper	1	In the attached plastic bag, take them out for use when door is reversed

1. Remove all food from the inner door liner.
2. Dismantle top hinge cover, top hinge and hole cap of the other side.

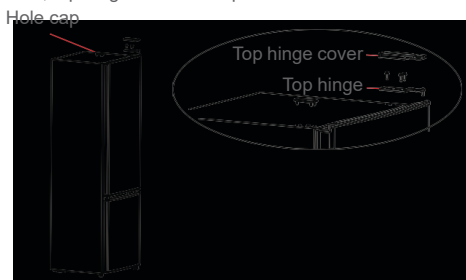

3. Remove the refrigerator door, middle hinge, and screw hole caps of the other side

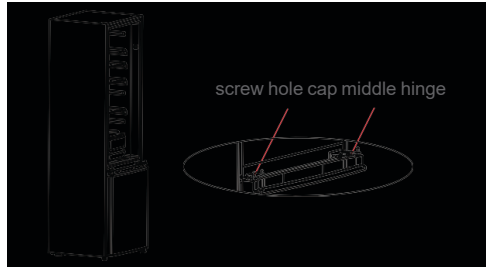

4. Remove the freezer door and dismantle bottom hinge and left adjustable foot. Exchange the installation position of bottom hinge and adjustable foot, and fix the bottom hinge by fitting screws.

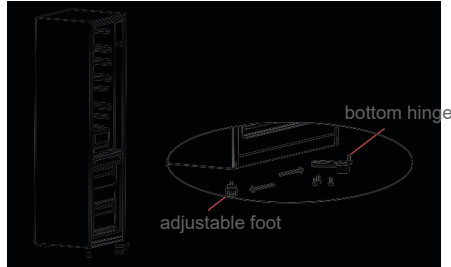

5. Dismantle the door stopper of freezer door, and install it on other side by fitting screw.



6. Put the freezer door on bottom hinge, then install the middle hinge and screw hole caps (a). Dismantle the door stopper of refrigerator door, and install it on other side by fitting screw (b).

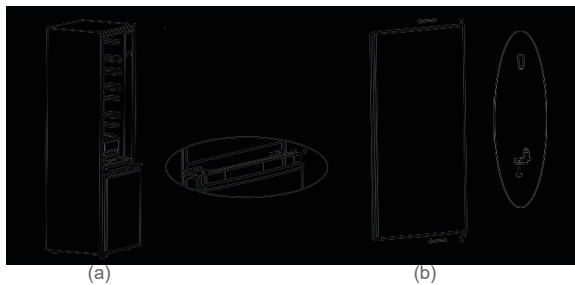

7. Change the installation position of top hinge shaft as shown as below, then put the refrigerator door on

middle hinge, and fix the top hinge by fitting screws, finally to install the top hinge cover and hole cap.



2.4. CHANGING THE LIGHT

Any replacement or maintenance of the LED lamps is intended to be made by the manufacturer, its service agent or similar qualified person.

2.5. STARTING

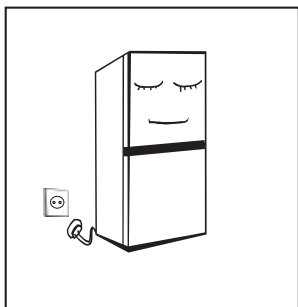

- Before initial start, keep the refrigerator still for half an hour before connecting it to power supply.
- Before putting any fresh or frozen foods, the refrigerator shall have run for 2-3 hours, or for above 4 hours in summer when the ambient temperature is high.

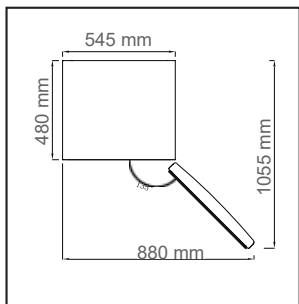

- Spare enough space for convenient opening of the doors and drawers or statement by the distributor.

2.6. ENERGY SAVING TIPS

- The appliance should be located in the coolest area of the room, away from heat producing appliances or heating ducts, and out of the direct sunlight.
- Let hot foods cool to room temperature before placing in the appliance. Overloading the appliance forces the compressor to run longer. Foods that freeze too slowly may lose quality, or spoil. Be sure to wrap foods properly, and wipe containers dry before placing them in the appliance. This cuts down on frost build-up inside the appliance.
- Appliance storage bin should not be lined with aluminum foil, wax paper, or paper toweling. Liners interfere with cold air circulation, making the appliance less efficient.
- Organize and label food to reduce door openings and extended searches. Remove as many items as

needed at one time, and close the door as soon as possible.

3. STRUCTURE AND FUNCTIONS

3.1. KEY COMPONENTS

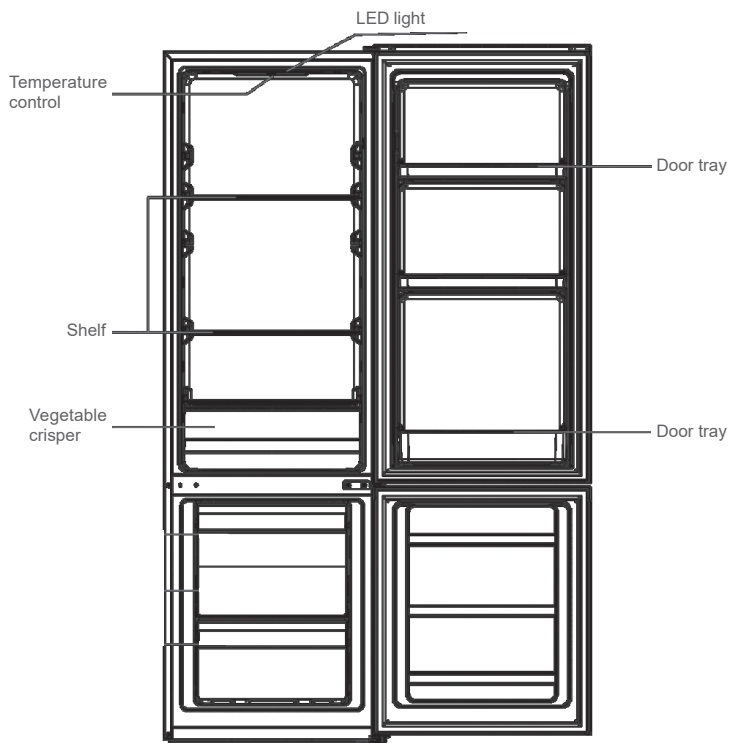

Order	Compartments TYPE	refrigerating storage temp. [°C]	Appropriate food
1	Fridge	+2 ~ +8	Eggs, cooked food, packaged food, fruits and vegetables, dairy products, cakes, drinks and other foods are not suitable for freezing.
2	(***)-Freezer	≤-18	Seafood (fish, shrimp, shellfish), freshwater aquatic products and meat products (recommended for 3 months, the longer the storage time, the worse the taste and nutrition), suitable for frozen fresh food.
3	***-Freezer	≤-18	Seafood (fish, shrimp, shellfish), freshwater aquatic products and meat products (recommended for 3 months, the longer the storage time, the worse the taste and nutrition), suitable for frozen fresh food.
4	** -Freezer	≤-12	Seafood (fish, shrimp, shellfish), freshwater aquatic products and meat products (recommended for 3 months, the longer the storage time, the worse the taste and nutrition), suitable for frozen fresh food.
5	*-Freezer	≤-6	Seafood (fish, shrimp, shellfish), freshwater aquatic products and meat products (recommended for 3 months, the longer the storage time, the worse the taste and nutrition), suitable for frozen fresh food.
6	0-star	-6 ~ 0	"Fresh pork, beef, fish, chicken, some packaged processed foods, etc. (Recommended to eat within the same day, preferably no more than 3 days). Partially encapsulated processed foods (non-freezable foods)."
7	Chill	-2 ~ +3	Fresh/ frozen pork, beef, fish, chicken, freshwater aquatic products, etc. (7 days below 0°C and above 0°C is recommended for consumption within that day, preferably no more than 2 days). Seafood (less than 0 for 15 days, it is not recommended to store above 0°C).
8	Fresh food	0 ~ +4	• Fresh pork, beef, fish, chicken, cooked food, etc. (Recommended to eat within the same day, preferably no more than 3 days)
9	Wine	+5 ~+20	• Red wine, white wine, sparkling wine, etc.

Refrigerating chamber

- The Refrigerating Chamber is suitable for storage of a variety of fruits, vegetables, beverages and other food consumed in the short term, suggested storage time 3days to 5days.
- Cooking foods shall not be put in the refrigerating chamber until cooled to room temperature.
- The glass shelves can be adjusted up or down for a reasonable amount of storage space and easy use.

Freezing chamber

- The low temperature freezing chamber may keep food fresh for a long time and it is mainly used to store frozen foods and making ice.
- The freezing chamber is suitable for storage of meat, fish, rice balls and other foods not to be consumed in short term.
- Chunks of meat are preferably to be divided into small pieces for quick freezing and easy access. Please be noted food shall be consumed within the shelf time.
- The maximum amount of food that can be frozen in 24 hours is specified on the rating plate of the appliance. Drawers, food boxes, shelves, etc. placed according to the position in the picture above are the most energy efficient.

3.2. FUNCTIONS

Temperature control

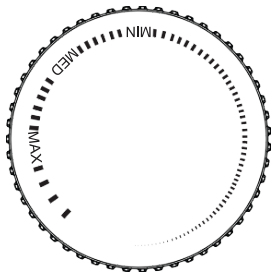

- Turn the temperature control knob to MAX, the internal temperature of the refrigerator becomes lower.
- Turn the temperature control knob to MIN, the internal temperature of the refrigerator becomes higher.
- **Please adjust the temperature between “MAX” and “MIN”.**

3.3. ENERGY SAVING TIPS

- The appliance should be located in the coolest area of the room, away from heat producing appliances or heating ducts, and out of the direct sunlight.
- Let hot foods cool to room temperature before placing in the appliance. Overloading the appliance forces the compressor to run longer. Foods that freeze too slowly may lose quality, or spoil.
- Be sure to wrap foods properly, and wipe containers dry before placing them in the appliance.
- This cuts down on frost build-up inside the appliance.
- Appliance storage bin should not be lined with aluminum foil, wax paper, or paper toweling.
- Liners interfere with cold air circulation, making the appliance less efficient.
- Organize and label food to reduce door openings and extended searches. Remove as many items as needed at one time, and close the door as soon as possible.

4. MAINTENANCE AND CARE OF THE APPLIANCE

4.1. OVERALL CLEANING

- Dusts behind the refrigerator and on the ground shall be timely cleaned to improve the cooling effect and energy saving.
- Check the door gasket regularly to make sure there are no debris. Clean the door gasket with a soft cloth dampened with soapy water or diluted detergent.
- The interior of the refrigerator should be cleaned regularly to avoid odor.
- Please turn off the power before cleaning interior, remove all foods, drinks, shelves, drawers, etc.
- Use a soft cloth or sponge to clean the inside of the refrigerator, with two tablespoons of baking soda and a quart of warm water. Then rinse with water and wipe clean. After cleaning, open the door and let it dry naturally before turning on the power.
- For areas that are difficult to clean in the refrigerator (such as narrow sandwiches, gaps or corners), it is recommended to wipe them regularly with a soft rag, soft brush, etc. and when necessary, combined with some auxiliary tools (such as thin sticks) to ensure no contaminants or bacterials accumulation in these areas.
- Do not use soap, detergent, scrub powder, spray cleaner, etc., as these may cause odors in the interior of the refrigerator or contaminated food.
- Clean the bottle frame, shelves and drawers with a soft cloth dampened with soapy water or diluted detergent. Dry with a soft cloth or dry naturally.
- Wipe the outer surface of the refrigerator with a soft cloth dampened with soapy water, detergent, etc., and then wipe dry.
- Do not use hard brushes, clean steel balls, wire brushes, abrasives (such as toothpastes), organic solvents (such as alcohol, acetone, banana oil, etc.), boiling water, acid or alkaline items, which may damage the fridge surface and interior. Boiling water and organic solvents such as benzene may deform or damage plastic parts.
- Do not rinse directly with water or other liquids during cleaning to avoid short circuits or affect electrical insulation after immersion.



Please unplug the refrigerator for defrost and cleaning.

4.2. DEFROSTING

- Power off the refrigerator.
- Remove the food from the refrigerator and place it properly to prevent food from melting.
- Clear the drain pipe (to use soft materials to prevent damage to the liner), prepare the water containers for defrosting (pay attention to clean the compressor compartment water draining tray. Avoiding overflow to the ground).
- You can use the natural temperature for the natural defrost, you can also use the ice shovel to eliminate the

frost (to use plastic or wooden ice shovel, for avoiding damage to the liner or pipe).

- You can also use the appropriate amount of hot water to speed up the defrost, with a dry towel to dry the water after defrosting.
- After defrosting, put back the foods in cabinet, and power on the refrigerator.

4.3. OUT OF OPERATION

- Power failure: In case of power failure, even if it is in summer, foods inside the appliance can be kept for several hours; during the power failure, the times of door opening shall be reduced, and no more fresh food shall be put into the appliance.
- Long-time nonuse: The appliance shall be unplugged and then cleaned; then the doors are left open to prevent odor.
- Moving: Before the refrigerator is moved, take all objects inside out, fix the glass partitions, vegetable holder, freezing chamber drawers and etc. with tape, and tighten the leveling feet; close the doors and fix them with tape. During moving, the appliance shall not be laid upside down or horizontally, or be vibrated; the inclination during movement shall be no more than 45°.



The appliance shall run continuously once it is started. Generally, the operation of the appliance shall not be interrupted; otherwise the service life may be impaired.

5. TROUBLE SHOOTING

You may try to solve the following simple problems by yourself. If them cannot be solved, please contact the after-sales department.

Failed operation	Check whether the appliance is connected to power or whether the plug is in well contact. Check whether the voltage is too low. Check whether there is a power failure or partial circuits have tripped.
Odor	Odorous foods shall be tightly wrapped. Check whether there is any rotten food. Clean the inside of the refrigerator.
Long-time operation of the compressor	Long operation of the refrigerator is normal in summer when the ambient temperature is high. It is not suggestible having too much food in the appliance at the same time. Food shall get cool before being put into the appliance. The doors are opened too frequently.
Light fails to get lit	Check whether the refrigerator is connected to power supply and whether the illuminating light is damaged. Have the light replaced by a specialist.
Doors cannot be properly closed	The door is stuck by food packages Too much food is placed. The refrigerator is tilted
Loud noise	Check whether the floor is level and whether the refrigerator is placed stably. Check whether accessories are placed at proper locations.
Door seal fails to be tight	Remove foreign matters on the door seal. Heat the door seal and then cool it for restoration (or blow it with an electrical drier or use a hot towel for heating).
Water pan overflows	There is too much food in the chamber or food stored contains too much water, resulting in heavy defrosting. The doors are not closed properly, resulting in frosting due to entry of air and increased water due to defrosting.
Hot housing	Heat dissipation of the built-in condenser via the housing, which is normal When housing becomes hot due to high ambient temperature, storage of too much food or shutdown of the compressor is shut down, provide sound ventilation to facilitate heat dissipation
Surface condensation	Condensation on the exterior surface and door seals of the refrigerator is normal when the ambient humidity is too high. Just wipe the condensate with a clean towel.
Abnormal noise	Buzz: The compressor may produce buzzes during operation, and the buzzes are loud particularly upon start or stop. This is normal. Creak: Refrigerant flowing inside of the appliance may produce creak, which is normal.

Table 1 Climate classes

Class	Symbol	Ambient temperature range °C
Extended temperate	SN	+ 10 to + 32
Temperate	N	+ 16 to + 32
Subtropical	ST	+ 16 to + 38
Tropical	T	+ 16 to + 43

Extended temperate: This refrigerating appliance is intended to be used at ambient temperatures ranging from 10 °C to 32 °C;

Temperate: This refrigerating appliance is intended to be used at ambient temperatures ranging from 16 °C to 32 °C;

Subtropical: This refrigerating appliance is intended to be used at ambient temperatures ranging from 16 °C to 38 °C;

Tropical: This refrigerating appliance is intended to be used at ambient temperatures ranging from 16 °C to 43 °C;

Special for new European standard

The ordered parts in the following table can be acquired from channel

Ordered Part	Provided by	Minimum Time Required for Provision
Thermostats	Professional maintenance personnel	At least 7 years after the last model is launched on the market
Temperature sensors	Professional maintenance personnel	At least 7 years after the last model is launched on the market
Printed circuit boards	Professional maintenance personnel	At least 7 years after the last model is launched on the market
Light sources	Professional maintenance personnel	At least 7 years after the last model is launched on the market
Door handles	Professional repairers and final users	At least 7 years after the last model is launched on the market
Door hinges	Professional repairers and final users	At least 7 years after the last model is launched on the market
Trays	Professional repairers and final users	At least 7 years after the last model is launched on the market
Baskets	Professional repairers and final users	At least 7 years after the last model is launched on the market
Door gaskets	Professional repairers and final users	At least 10 years after the last model is launched on the market

6. GUARANTEES

Guarantees and limitations of liability

Products are guaranteed for a period of 36 months from the date of purchase, or from the date of delivery to the customer's home. Depending on the country, this guarantee consists of 24 to 36 months of validity for the legal compliance guarantee.

For countries that only implement a 24-month legal compliance guarantee, a 12-month commercial guarantee is applied at the end of the first guarantee, and supplements it.

Guarantee application procedure

For the legal compliance guarantee

Please consult your retailer for information and/or to refer to their GTCs (General Terms and Conditions of Sale).

For the commercial guarantee

Please go to the reception desk at your place of purchase with your proof of purchase (e.g. sales receipt), the product and the accessories it came with, and its original packaging, for all countries other than France. It is important to have the date of purchase, the model and the serial number or IMEI number to hand (this information is usually indicated on the product, packaging, or on your proof of purchase). You'll need to bring back the product with the accessories needed for its correct functioning (power supply, adapter, etc.). If your claim is covered by the guarantee, the after-sales service may, within the limits of local law, either:

- Repair or replace faulty parts.
- Exchange the returned product with a product that has, at the least, the same features and that offers equivalent performances.
- Refund the product at the price stated on the proof of purchase.

Repaired or replaced products may include new and/or reconditioned hardware and components.

Commercial guarantee exclusions:

- Damages or problems caused by improper use, accident, tampering/modification or an unsuitable current or voltage connection.
- Use or storage conditions which are detrimental to the good conservation of the appliance (oxidation, corrosion), use of energy, use or installation non-compliant with the manufacturer's instructions, or negligence or use of peripherals, software or consumables which are unsuitable.
- Professional or collective, industrial or commercial use of the product.
- Products that have been modified, or which have damaged, altered, erased or oxidised guarantee seals or serial numbers.
- Replaceable batteries and accessories are guaranteed for 6 months.
- Battery failure, caused by overcharging or by failure to follow the safety instructions set out in the manual.
- Cosmetic damage, including scratches, bumps or vandalism.
- Damage caused by any servicing operations carried out by non-authorized persons.
- Faults caused by normal wear and tear or the normal ageing of the product: seals, filters, accessories, vacuum cleaner brush and hose, lamps, overhead projector lamps, washing machine paddles, etc.
- Software updates as a consequence of changes to network settings.
- Damage caused by elements external to the appliance (foreign bodies, insects, etc.).
- The contents of the devices - freezer, washing machine, etc. (food, clothing, etc.)
- Product failure caused by the use of third-party software to modify, change, adapt or alter the product as is.
- Product failure resulting from its use without the accessories supplied with the product or approved by the Manufacturer.
- Parts for normal wear and tear or damage from use: tyre, inner tube, brake, etc.

The customer is responsible for regularly backing up the data contained on their hard disk or in the internal memory of their device, and this before any claim is submitted.

Auchan cannot be held liable for the loss or destruction of stored data, nor may it be held liable for damage caused to software resulting from, in particular, a restoration or a breakdown.

Similarly, Auchan is not required to check that SIM/SD cards have been removed from returned products.

Under no circumstances shall the provisions set out above reduce or eliminate: the legal guarantee referred to above, and the manufacturer's commercial guarantee, if applicable (see guarantee form).

TABLE DES MATIÈRES :

FR

1. INSTRUCTIONS DE SÉCURITÉ	P.20
2. UTILISATION CORRECTE DU CONGÉLATEUR	P.25
3. STRUCTURE ET FONCTIONS	P.30
4. NETTOYAGE ET ENTRETIEN DE L'APPAREIL	P.32
5. DÉPANNAGE	P.33
6. GARANTIES	P.34

1. INSTRUCTIONS DE SÉCURITÉ

1.1. AVERTISSEMENT

Veillez lire attentivement le manuel avant utilisation. Conservez le manuel afin de pouvoir vous y référer ultérieurement



- Avertissement : risque d'incendie / matériaux inflammables.**
- Cet appareil est conçu pour une utilisation domestique et autres utilisations similaires telles que : dans des espaces cuisine pour le personnel de magasins, bureaux et autres environnements de travail ; fermes ; par des clients d'hôtels, motels et autre environnement de type résidentiel ; chambres d'hôte ; restauration et autres utilisations similaires non commerciales.
- Il convient de surveiller les enfants pour s'assurer qu'ils ne jouent pas avec l'appareil.
- Si le cordon d'alimentation est endommagé, il doit être remplacé par le fabricant, son agent de réparation ou des personnes de qualification similaire, pour des raisons de sécurité.
- Ne conservez pas de substances explosives (ex : bombes aérosols à gaz propulseur inflammable) dans cet appareil.
- L'appareil doit être débranché après utilisation et avant d'effectuer des travaux d'entretien sur l'appareil.
- Avertissement : Veillez à ce que les ouvertures de ventilation dans l'enceinte de l'appareil ou dans la structure intégrée restent bien dégagées.**
- Avertissement : N'utilisez pas d'appareils mécaniques ou d'autres moyens pour accélérer le processus de dégivrage autres que ceux recommandés par le fabricant.**
- Avertissement : N'endommagez pas le circuit frigorifique.**
- Avertissement : N'utilisez pas d'appareils électriques à l'intérieur des compartiments de conservation des aliments de l'appareil, sauf s'ils sont d'un type recommandé par le fabricant.**
- Avertissement : Mettez le réfrigérateur au rebut conformément aux réglementations locales, car il contient un agent moussant et un réfrigérant inflammables.**
- Avertissement : Lorsque vous placez l'appareil, veillez à ce que le câble d'alimentation ne soit pas coincé ni endommagé.**
- Avertissement : Ne placez pas plusieurs prises de courant portables ou blocs d'alimentation électriques portables derrière l'appareil.**
- N'utilisez pas de rallonges ni d'adaptateurs non reliés à la terre (deux broches).
- Danger : Un enfant peut se retrouver piégé à l'intérieur du congélateur. Avant de jeter votre ancien réfrigérateur ou congélateur :**
 - Retirez les portes.
 - Laissez les étagères en place afin que les enfants ne puissent pas grimper à l'intérieur facilement.
- Le réfrigérateur doit être débranché de l'alimentation électrique avant d'essayer d'installer des accessoires.
- Le réfrigérant et l'agent moussant en cyclopentane utilisés dans l'appareil sont inflammables. Par conséquent, lorsque l'appareil est mis au rebut, il doit être tenu à l'écart de toute source d'ignition et être récupéré par une entreprise spécialisée qui n'éliminera pas l'appareil par combustion, afin d'éviter tout dommage environnemental ou autre.**
- Pour la norme EN : Cet appareil peut être utilisé par des enfants à partir de 8 ans et par des personnes ayant des capacités physiques, sensorielles ou mentales réduites ou manquant d'expérience et de connaissances, à condition qu'elles soient surveillées ou qu'elles aient reçu des consignes sur l'utilisation de l'appareil en toute sécurité et qu'elles comprennent les risques encourus. Les enfants ne doivent pas jouer avec l'appareil. Le nettoyage et l'entretien ne doivent pas être effectués par des enfants sans surveillance. Les enfants entre 3 et 8 ans sont autorisés à mettre des aliments dans le réfrigérateur et à les en ressortir.

19. Afin d'empêcher les enfants de rester bloqués à l'intérieur de l'appareil, les éventuelles clés des portes et couvercles munis de serrures doivent être maintenues hors de portée des enfants et ne doivent pas se trouver à proximité de l'appareil.
20. Afin d'éviter toute contamination des aliments, respectez les instructions ci-dessous :
- Ouvrir la porte pendant une durée prolongée peut causer une augmentation significative de la température dans les compartiments de l'appareil.
 - Nettoyez régulièrement les surfaces pouvant entrer en contact avec les aliments et les systèmes d'évacuation accessibles.
 - Nettoyez les réservoirs d'eau s'ils n'ont pas été utilisés pendant 48 h ; purgez l'eau du système raccordé à une alimentation en eau si l'eau n'a pas coulé pendant 5 jours (voir remarque 1).
 - Conservez la viande et le poisson crus dans des récipients appropriés au réfrigérateur pour vous assurer qu'ils n'entrent pas en contact ou ne coulent pas sur d'autres aliments.
 - Les compartiments pour aliments surgelés à 2 étoiles conviennent à la conservation d'aliments pré-congelés, à la conservation ou à la fabrication de crème glacée et à la fabrication de glaçons (remarque 2).
 - Les compartiments à 1, 2 et 3 étoiles ne conviennent pas à la congélation d'aliments frais (remarque 3).
 - Pour les appareils sans compartiment 4 étoiles : cet appareil de réfrigération ne convient pas à la congélation d'aliments (remarque 4).
 - Si l'appareil de réfrigération reste vide sur une longue durée, éteignez-le, dégivrez-le, nettoyez-le, séchez-le et laissez la porte ouverte pour empêcher le développement de moisissure dans l'appareil.

Remarque 1, 2, 3, 4 : Veuillez vérifier si cela est applicable selon le type de compartiment de votre produit.



21. Pour les appareils en pose libre : cet appareil de réfrigération n'est pas destiné à être utilisé comme un appareil encastré.

22. Le remplacement ou l'entretien des lampes LED doit être effectué par le fabricant, son agent de service ou un technicien de qualification similaire.

23. Le circuit frigorifique de l'appareil contient de l'isobutène (R600a), un gaz naturel très respectueux de l'environnement, mais inflammable. Pendant le transport et l'installation de l'appareil, veillez à ce qu'aucun des composants du circuit frigorifique ne soit endommagé. Le réfrigérant (R600a) est inflammable. **AVERTISSEMENT** : Les réfrigérateurs contiennent du réfrigérant et des gaz dans l'isolation. Le fluide frigorigène et les gaz doivent être éliminés par des professionnels car ils peuvent provoquer des blessures aux yeux ou une inflammation. Assurez-vous que les tuyaux du circuit frigorifique ne sont pas endommagés avant de procéder à leur élimination.

24. N'essayez jamais de réparer le réfrigérateur vous-même, faites appel à un technicien qualifié ou agréé pour le faire.

1.2. SIGNIFICATION DES SYMBOLES D'AVERTISSEMENT DE SÉCURITÉ

 Symbole d'interdiction	Ceci est un symbole d'interdiction. Le non-respect des consignes marquées de ce symbole peut endommager le produit ou mettre en danger l'utilisateur.
 Symbole d'avertissement	Ceci est un symbole d'avertissement. Les consignes marquées de ce symbole doivent être strictement respectées, sinon, vous risquez d'endommager le produit ou d'entraîner des blessures.
 Symbole de mise en garde	Ceci est un symbole de mise en garde. Les consignes marquées de ce symbole indiquent qu'il faut faire preuve d'une prudence particulière. Le manque de prudence peut entraîner des blessures légères ou modérées, voire endommager le produit.

Ce manuel contient de nombreuses consignes de sécurité importantes qui doivent être respectées par les utilisateurs.

1.3. AVERTISSEMENTS LIÉS À L'ÉLECTRICITÉ

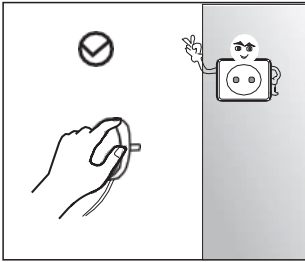

- Ne tirez pas sur le cordon d'alimentation lorsque vous débranchez la fiche du réfrigérateur. Veuillez saisir fermement la fiche et la retirer directement de la prise.
- Pour garantir une utilisation en toute sécurité, n'endommagez pas le cordon d'alimentation et ne l'utilisez pas s'il est endommagé ou usé.

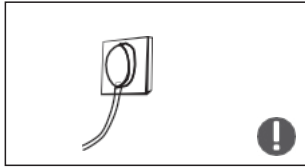

- Veuillez utiliser une prise de courant dédiée qui ne doit pas être partagée avec d'autres appareils électriques. La fiche d'alimentation doit être bien en contact avec la prise, sinon des incendies pourraient se produire.
- Veuillez vous assurer que l'électrode de mise à la terre de la prise de courant est équipée d'une ligne de mise à la terre fiable.



- En cas de fuite de réfrigérant et d'autres gaz inflammables, veuillez fermer la vanne de gaz puis ouvrir les portes et les fenêtres. Ne débranchez pas le réfrigérateur et les autres appareils électriques car une étincelle pourrait provoquer un incendie.

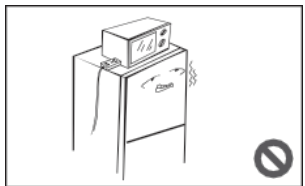

- N'utilisez pas d'appareils électriques sur le dessus du produit, sauf s'ils sont du type recommandé par le fabricant.

1.4. AVERTISSEMENTS SUR L'UTILISATION

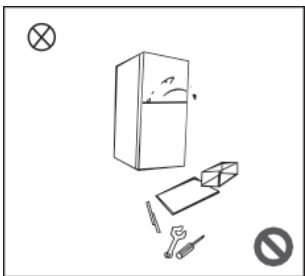

- Ne démontez pas le réfrigérateur et ne le remontez pas arbitrairement, n'endommagez pas le circuit frigorifique ; l'entretien de l'appareil doit être effectué par un spécialiste.
- Un cordon d'alimentation endommagé doit être remplacé par le fabricant, son service de maintenance ou des professionnels de qualification similaire afin d'éviter tout danger.

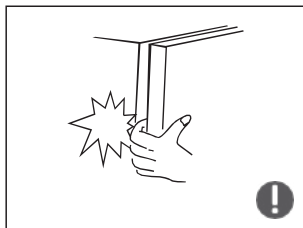

- Les espaces sont petits entre les portes du réfrigérateur et entre les portes et le corps du réfrigérateur, veillez à ne pas mettre la main dans ces zones pour éviter de vous coincer les doigts. Faites preuve de prudence lorsque vous fermez la porte du réfrigérateur pour éviter de faire tomber des articles.
- Ne récupérez pas d'aliments ou de récipients avec les mains mouillées à l'intérieur du compartiment de congélation lorsque le réfrigérateur est en marche, en particulier les récipients métalliques, afin d'éviter le risque d'engelures.



- Ne laissez pas les enfants entrer ou grimper dans le réfrigérateur ; ils risqueraient de s'y étouffer ou de se blesser en tombant.

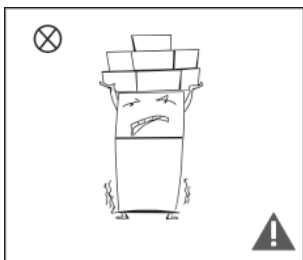

- Ne placez pas d'objets lourds sur le dessus du réfrigérateur, ceux-ci pourraient tomber lors de l'ouverture de la porte et entraîner des blessures accidentelles.
- Veuillez débrancher le réfrigérateur en cas de panne de courant ou pour le nettoyer. Ne rebranchez pas le réfrigérateur à l'alimentation électrique dans les cinq minutes après l'avoir débranché pour éviter d'endommager le compresseur en raison de démarrages successifs.

1.5. AVERTISSEMENTS LIÉS AU STOCKAGE

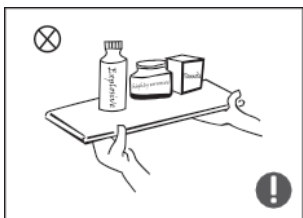

- Ne placez pas d'objets inflammables ou explosifs ni d'éléments volatils ou hautement corrosifs dans le réfrigérateur afin d'éviter d'endommager le produit ou de provoquer un incendie.
- Ne placez pas d'objets inflammables à proximité du réfrigérateur afin d'éviter les risques d'incendie.

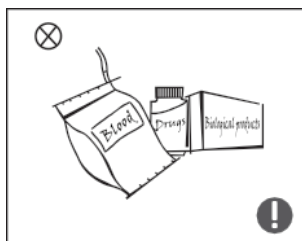

- Le réfrigérateur est destiné à un usage domestique, tel que la conservation d'aliments ; il ne doit pas être utilisé à d'autres fins, telles que le stockage de sang, de médicaments ou de produits biologiques, etc.

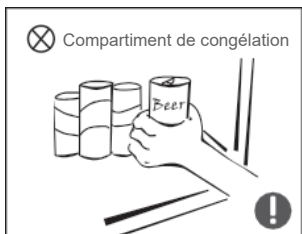

- Ne stockez pas de bière, de boissons ou d'autres liquides contenus dans des bouteilles ou des récipients fermés dans le compartiment de congélation du réfrigérateur ; sinon, les bouteilles ou les récipients fermés peuvent se fissurer à cause du gel et entraîner des dommages.

1.6. AVERTISSEMENTS SUR LA TEMPÉRATURE

Avertissements sur la température

1. Les appareils de réfrigération peuvent ne pas fonctionner normalement (décongélation du contenu ou température trop élevée dans le compartiment de congélation) lorsqu'ils sont placés pendant une période prolongée dans un endroit présentant une température inférieure à la température minimale pour laquelle ils sont conçus.
2. Les boissons effervescentes ne doivent pas être conservées dans des compartiments ou armoires de congélation alimentaire ou à basse température, et certains produits comme les glaces à l'eau ne doivent pas être consommés trop froids ;
3. Ne pas dépasser la ou les durées de stockage recommandées par les fabricants de produits alimentaires pour tout type d'aliments et en particulier pour les aliments surgelés du commerce provenant des compartiments ou armoires de congélation ;
4. Prendre les précautions nécessaires pour éviter une augmentation excessive de la température des aliments surgelés lorsque vous dégivrez l'appareil, telles que l'emballage des aliments congelés dans plusieurs couches de papier journal.
5. L'augmentation de la température des aliments surgelés pendant un dégivrage manuel, l'entretien ou le nettoyage peut raccourcir la durée de conservation.
6. Afin d'empêcher les enfants de rester bloqués à l'intérieur de l'appareil, les éventuelles clés des portes et couvercles munis de serrures doivent être maintenues hors de portée des enfants et ne doivent pas se trouver à proximité de l'appareil.

1.7. AVERTISSEMENTS CONCERNANT L'ÉLIMINATION DES DÉCHETS



Le réfrigérant et la mousse en cyclopentane utilisés dans le réfrigérateur sont inflammables. Par conséquent, lorsque le réfrigérateur est mis au rebut, il doit être tenu à l'écart de toute source d'incendie et être récupéré par une entreprise de récupération spéciale ayant la qualification correspondante autre que l'élimination par combustion, afin d'éviter tout dommage environnemental ou autre.



Lorsque le réfrigérateur est mis au rebut, démontez les portes et retirez le joint de la porte et des étagères ; placez les portes et les étagères dans un endroit approprié, afin d'éviter qu'un enfant ne se retrouve piégé.



Mise au rebut correcte du produit :

Ce marquage indique que ce produit ne doit pas être jeté avec les autres déchets ménagers dans l'ensemble de l'Union européenne. Afin de prévenir les dommages potentiels sur l'environnement et la santé humaine d'une mise au rebut incontrôlée des déchets, recyclez-le de manière responsable afin de promouvoir la réutilisation durable des ressources matérielles. Pour retourner votre appareil usagé, veuillez utiliser les systèmes de collecte et de retour ou contacter le magasin où le produit a été acheté. Ils peuvent prendre ce produit et veiller à ce qu'il soit recyclé dans le respect de l'environnement.

FR

2. UTILISATION CORRECTE DU CONGÉLATEUR

2.1. EMBLACEMENT

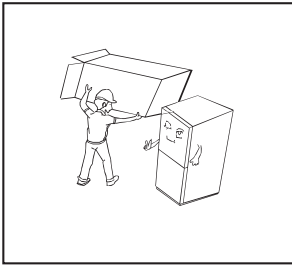

- Avant utilisation, retirez tout le matériel d'emballage, y compris les coussinets du dessous, le polystyrène et le ruban adhésif à l'intérieur du réfrigérateur. Déchirez le film protecteur sur les portes et le corps du réfrigérateur.

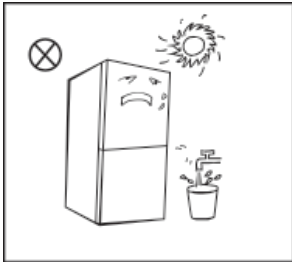

- Éviter toute exposition à chaleur et à la lumière directe du soleil. Ne placez pas le congélateur dans des endroits humides ou mouillés afin d'éviter la rouille et de ne pas nuire aux propriétés d'isolation électrique du congélateur.
- Ne vaporisez pas le réfrigérateur et ne le lavez pas ; ne placez pas le réfrigérateur dans des endroits humides susceptibles d'être éclaboussés par de l'eau afin de ne pas nuire aux propriétés d'isolation électrique du réfrigérateur.

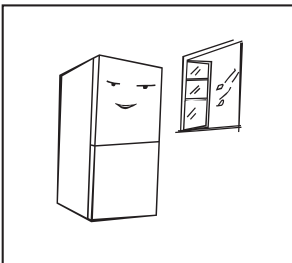

- Le réfrigérateur doit être placé à l'intérieur dans un endroit bien ventilé ; le sol doit être plat et solide (tournez les pieds de nivellement vers la gauche ou la droite si le réfrigérateur est instable).

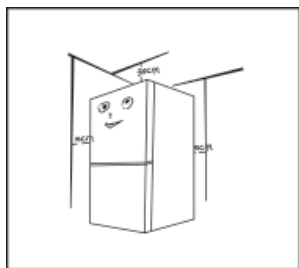

- L'espace libre au-dessus du réfrigérateur doit être supérieur à 30 cm et celui entre le réfrigérateur et le mur doit dépasser 10 cm afin de faciliter la dissipation de la chaleur.



Mesures de précaution avant installation :

Avant l'installation ou le réglage des accessoires, il faut s'assurer que le réfrigérateur est débranché. Des précautions doivent être prises pour éviter que la chute de la poignée ne cause des blessures corporelles.

2.2. PIEDS RÉGLABLES

Schéma des pieds de nivellement







(Le schéma ci-dessus n'est illustré qu'à titre indicatif. La configuration réelle dépendra du produit physique ou de la déclaration du distributeur)

Consignes de réglage :

- Tournez les pieds dans le sens horaire pour élever le réfrigérateur ;
- Tournez les pieds dans le sens antihoraire pour abaisser le réfrigérateur ;
- Réglez les pieds droit et gauche en fonction des consignes ci-dessus pour arriver à un niveau horizontal.

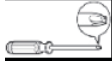
2.3. INVERSION DE PORTE DROITE-GAUCHE

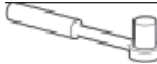
Liste des outils à fournir par l'utilisateur

	Tournevis cruciforme		Couteau à mastic, tournevis à lame fine
	Douille et cliquet 5/16"		Ruban de masquage

Pièces à utiliser pour l'inversion de porte

SN	pédalier	Quantité	Remarques
1	Charnière supérieure droite	1	Pré-installé sur le réfrigérateur, encore utilisé lors de l'inversion de porte
2	Vis de charnière supérieure	3	Pré-installé sur le réfrigérateur et à utiliser lors de l'inversion de porte
3	Vis de charnière centrale	2	Pré-installé sur le réfrigérateur et à utiliser lors de l'inversion de porte
4	Charnière centrale	1	Pré-installé sur le réfrigérateur et à utiliser lors de l'inversion de porte
5	Capuchon de trou	2	Pré-installé sur le réfrigérateur et à utiliser lors de l'inversion de porte
6	Pied réglable	1	Pré-installé sur le réfrigérateur et à utiliser lors de l'inversion de porte
7	Vis de charnière inférieure	3	Pré-installé sur le réfrigérateur et à utiliser lors de l'inversion de porte
8	Assemblage de charnière inférieure	1	Pré-installé sur le réfrigérateur et à utiliser lors de l'inversion de porte
9	Vis du couvercle inférieur de la porte de congélation	1	Pré-installé sur le réfrigérateur et à utiliser lors de l'inversion de porte
10	Butée de couvercle inférieur de la porte de congélation	1	Pré-installé sur le réfrigérateur et à utiliser lors de l'inversion de porte
11	Vis du couvercle inférieur de la porte du réfrigérateur	1	Pré-installé sur le réfrigérateur et à utiliser lors de l'inversion de porte
12	Butée droite de la porte du réfrigérateur	1	Pré-installé sur le réfrigérateur et à utiliser lors de l'inversion de porte
13	Butée gauche de la porte du réfrigérateur	1	A retirer du sac en plastique fourni pour l'utiliser lorsque la porte est inversée

1. Retirez tous les aliments de l'intérieur de la porte.
2. Retirez le couvercle de la charnière supérieure, la charnière supérieure et le capuchon du trou de l'autre côté.

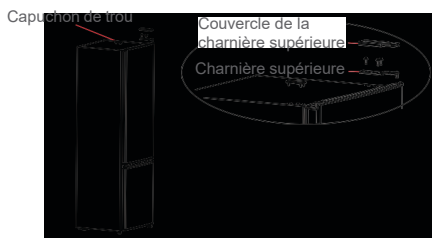

3. Retirez la porte du réfrigérateur, la charnière centrale et les capuchons des trous de vis de l'autre côté

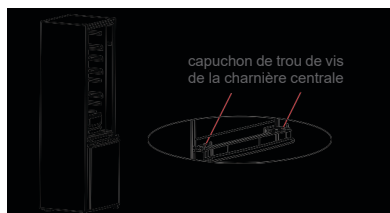

4. Retirez la porte du congélateur et démontez la charnière inférieure ainsi que le pied réglable gauche. Inversez la position d'installation de la charnière inférieure et du pied réglable, et fixez la charnière inférieure à l'aide des vis.

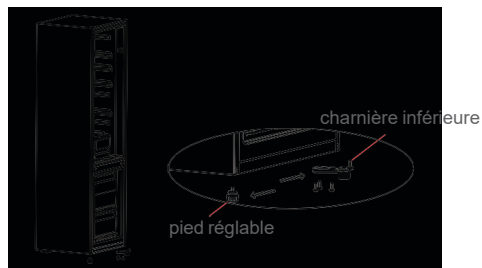

5. Démontez la butée de porte de la porte du congélateur et installez-la de l'autre côté à l'aide de la vis.

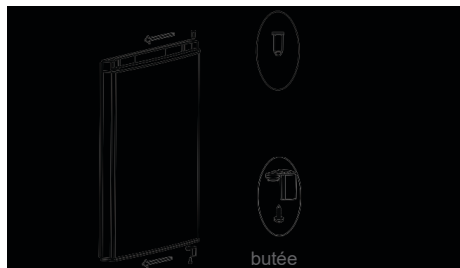

6. Placez la porte du congélateur sur la charnière inférieure, puis mettez en place la charnière centrale et les capuchons des trous de vis (a). Démontez la butée de la porte du réfrigérateur et installez-la de l'autre côté à l'aide de la vis (b).

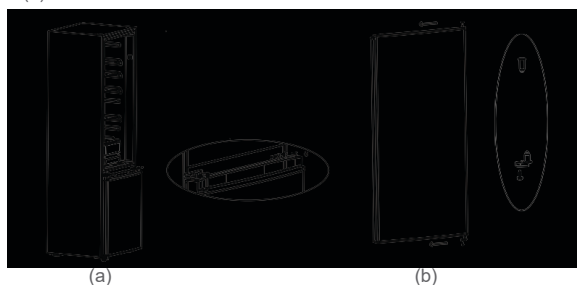

7. Changez la position d'installation de l'axe de la charnière supérieure comme indiqué ci-dessous, puis placez la porte du réfrigérateur sur la charnière centrale et fixez la charnière supérieure à l'aide des vis. Pour finir, mettez en place le couvercle de la charnière supérieure et le capuchon du trou.

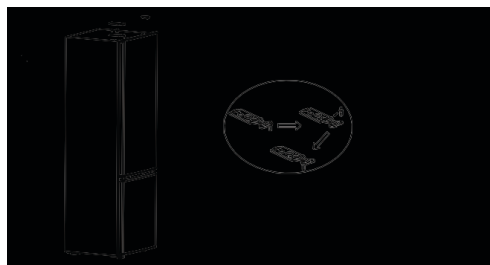

2.4. REMPLACEMENT DE LA LAMPE

Le remplacement ou l'entretien des lampes LED doit être effectué par le fabricant, son service de maintenance ou un technicien de qualification similaire.

2.5. DÉMARRAGE

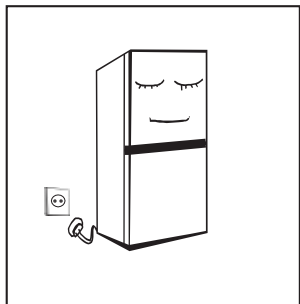

- Avant le premier démarrage, laissez le réfrigérateur immobile pendant une demi-heure avant de le brancher à l'alimentation électrique.
- Avant d'y mettre des aliments frais ou surgelés, le réfrigérateur doit avoir été en marche pendant 2 à 3 heures, ou pendant plus de 4 heures en été lorsque la température ambiante est élevée.

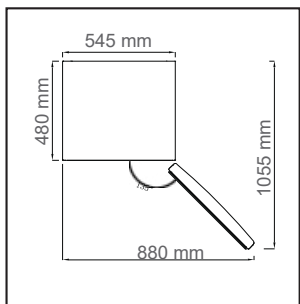

- Prévoyez suffisamment d'espace pour pouvoir ouvrir facilement les portes et les tiroirs.

2.6. CONSEILS D'ÉCONOMIE D'ÉNERGIE

- L'appareil doit être situé dans la partie la plus froide de la pièce, à distance des canalisations de chauffage, des appareils produisant de la chaleur et de la lumière directe du soleil.
- Attendez que les aliments chauds refroidissent à température ambiante avant de les mettre dans l'appareil. Si l'appareil est trop rempli, le compresseur est obligé de fonctionner plus longtemps. Les aliments peuvent se gâter ou perdre en qualité s'ils ne sont pas congelés assez rapidement. Veillez à emballer correctement les aliments et à bien essuyer les contenants avant de les mettre dans l'appareil. Cela permet de diminuer la formation de givre dans l'appareil.
- Le bac de rangement de l'appareil ne doit pas être recouvert de papier aluminium, de papier ciré ou d'essuie-tout. Les revêtements interfèrent avec la circulation de l'air froid, ce qui rend l'appareil moins efficace.
- Disposez et étiquetez les aliments de manière à réduire la fréquence d'ouverture de la porte et limiter le temps de recherche dans l'appareil. Essayez de prendre en une seule fois ce dont vous avez besoin afin de refermer la porte le plus vite possible.

3. STRUCTURE ET FONCTIONS

3.1. COMPOSANTS PRINCIPAUX

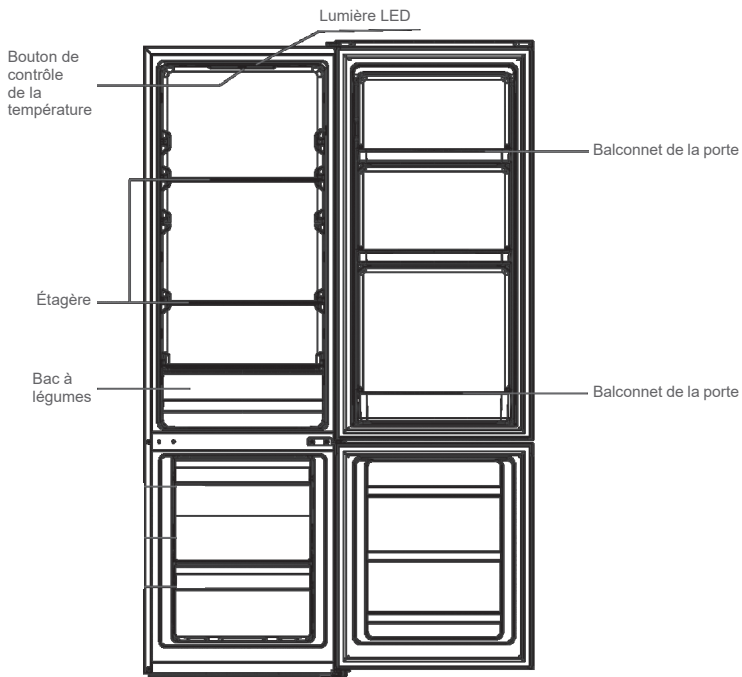

Numéro	Compartiments TYPE	Température de stockage cible. [°C]	Aliments appropriés
1	Réfrigérateur	+2 ~ +8	Les œufs, les aliments cuits, les aliments emballés, les fruits et légumes, les produits laitiers, les gâteaux, les boissons et autres aliments ne conviennent pas à la congélation.
2	(***)- Congélateur	≤-18	Les fruits de mer (poissons, crevettes, crustacés), les produits marins d'eau douce et les produits carnés (recommandé pendant 3 mois ; plus le temps de stockage est long, plus le goût et la nutrition sont moins bons) ; adapté aux aliments frais surgelés.
3	***- Congélateur	≤-18	Les fruits de mer (poissons, crevettes, crustacés), les produits marins d'eau douce et les produits carnés (recommandé pendant 3 mois ; plus le temps de stockage est long, plus le goût et la nutrition sont moins bons) ; adapté aux aliments frais surgelés.
4	**- Congélateur	≤-12	Les fruits de mer (poissons, crevettes, crustacés), les produits marins d'eau douce et les produits carnés (recommandé pendant 3 mois ; plus le temps de stockage est long, plus le goût et la nutrition sont moins bons) ; adapté aux aliments frais surgelés.
5	*- Congélateur	≤-6	Les fruits de mer (poissons, crevettes, crustacés), les produits marins d'eau douce et les produits carnés (recommandé pendant 3 mois ; plus le temps de stockage est long, plus le goût et la nutrition sont moins bons) ; adapté aux aliments frais surgelés.
6	0 étoile	-6 ~ 0	"Le porc frais, le bœuf, le poisson, le poulet, certains aliments transformés emballés, etc. (Il est recommandé de les consommer le jour même, de préférence pas après 3 jours). Les aliments transformés partiellement encapsulés (aliments non congelables)."
7	Refroidir	-2 ~ +3	Le porc, le bœuf, le poulet, les produits marins d'eau douce, etc. frais / congelés. (7 jours à une température inférieure à 0°C et supérieure à 0°C pour une consommation dans la journée, de préférence pas plus de 2 jours). Les fruits de mer (moins de 0 pour 15 jours, il n'est pas recommandé de les conserver au-dessus de 0°C.
8	Aliments frais	0 ~ +4	<ul style="list-style-type: none"> Le porc frais, le bœuf, le poisson, le poulet, les aliments cuits, etc. (Il est recommandé de les consommer le jour même, de préférence pas après 3 jours).
9	Vin	+5 ~+20	<ul style="list-style-type: none"> Le vin rouge, le vin blanc, le vin mousseux, etc.

Remarque : veuillez stocker différents aliments en fonction des compartiments ou de la température de stockage cible de vos produits achetés.

Compartiment de réfrigération

- Le compartiment de réfrigération convient au stockage d'une variété de fruits, légumes, boissons et autres aliments consommés à court terme, le temps de stockage suggéré est de 3 à 5 jours.
- Les aliments cuisinés ne doivent pas être placés dans le compartiment de réfrigération tant qu'ils n'ont pas refroidi à température ambiante.
- Les étagères en verre peuvent être ajustées vers le haut ou vers le bas pour organiser facilement l'espace de stockage.

Compartiment de congélation

- La basse température du congélateur permet de garder les aliments frais pendant longtemps. Le congélateur est principalement utilisé pour stocker des aliments surgelés et faire de la glace.
- Le compartiment de congélation convient au stockage de viande, poisson, boulettes de riz et autres aliments non consommés à court terme.
- Les morceaux de viande doivent de préférence être divisés en petits morceaux pour une congélation rapide et un accès facile. Veuillez noter que les aliments doivent être consommés dans le respect de leur durée de conservation.
- La quantité maximale d'aliments pouvant être congelés en 24 heures est spécifiée sur la plaque signalétique de l'appareil. Lorsque les tiroirs, bacs, étagères, etc. sont placés comme sur l'image ci-dessus, ils sont les plus économes en énergie.

3.2. FONCTIONS

Bouton de contrôle de la température

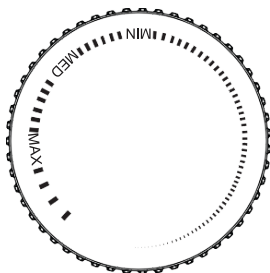

- Tournez le bouton de contrôle de la température sur MAX pour diminuer la température interne du réfrigérateur.
- Tournez le bouton de contrôle de la température sur MIN pour augmenter la température interne du réfrigérateur.
- **Veuillez régler la température entre « MAX » et « MIN ».**

3.3. CONSEILS D'ÉCONOMIE D'ÉNERGIE

- L'appareil doit être situé dans la partie la plus froide de la pièce, à distance des canalisations de chauffage, des appareils produisant de la chaleur et de la lumière directe du soleil.
- Attendez que les aliments chauds refroidissent à température ambiante avant de les mettre dans l'appareil. Si l'appareil est trop rempli, le compresseur est obligé de fonctionner plus longtemps. Les aliments peuvent se gâter ou perdre en qualité s'ils ne sont pas congelés assez rapidement.
- Veillez à emballer correctement les aliments et à bien essuyer les contenants avant de les mettre dans l'appareil.
- Cela permet de diminuer la formation de givre dans l'appareil.
- Le bac de rangement de l'appareil ne doit pas être recouvert de papier aluminium, de papier ciré ou d'essuie-tout.
- Les revêtements interfèrent avec la circulation de l'air froid, ce qui rend l'appareil moins efficace.

FR 4. NETTOYAGE ET ENTRETIEN DE L'APPAREIL

- Disposez et étiquetez les aliments de manière à réduire la fréquence d'ouverture de la porte et limiter le temps de recherche dans l'appareil. Essayez de prendre en une seule fois ce dont vous avez besoin afin de refermer la porte le plus vite possible.

4.1. NETTOYAGE GÉNÉRAL

- Les poussières derrière le réfrigérateur et sur le sol doivent être nettoyées en temps opportun afin d'optimiser l'effet de refroidissement et les économies d'énergie.
- Vérifiez régulièrement le joint de la porte pour vous assurer qu'aucun débris ne s'y trouve. Pour nettoyer le joint de la porte, utilisez un chiffon doux imprégné d'eau savonneuse ou de détergent dilué.
- L'intérieur du réfrigérateur doit être nettoyé régulièrement pour éviter les odeurs.
- Veuillez débrancher l'appareil avant de nettoyer l'intérieur, retirez tous les aliments, boissons, étagères, tiroirs, etc.
- Utilisez un chiffon doux ou une éponge pour nettoyer l'intérieur du réfrigérateur, avec deux cuillères à soupe de bicarbonate de soude et un litre d'eau chaude. Ensuite, rincez à l'eau et essuyez. Après le nettoyage, ouvrez la porte et laissez l'appareil sécher à l'air avant de le remettre sous tension.
- Pour les zones difficiles à nettoyer dans le réfrigérateur (telles que les interstices ou les coins), il est recommandé de les essuyer régulièrement avec un chiffon doux, une brosse douce, etc. et, si nécessaire, d'utiliser des outils auxiliaires (tels que des cure-dents) pour éviter la prolifération de bactéries dans ces zones.
- N'utilisez pas de savon, de détergent, de poudre à récurer, de nettoyant en aérosol, etc., car ceux-ci peuvent imprégner l'intérieur du réfrigérateur avec des odeurs ou contaminer les aliments.
- Nettoyez les balconnets, les étagères et les tiroirs à l'aide d'un chiffon doux légèrement imbibé d'eau savonneuse ou de détergent dilué. Séchez à l'aide d'un chiffon doux ou laissez sécher à l'air.
- Nettoyez la surface extérieure du réfrigérateur avec un chiffon doux imprégné d'eau savonneuse, de détergent, etc., puis essuyez-la.
- N'utilisez pas de brosses dures, de billes de nettoyage en acier, de brosses métalliques, de produits abrasifs (ex : dentifrice), de solvants organiques (ex : alcool, acétone, huile de banane, etc.), d'eau bouillante ni de produits acides ou alcalins, car vous risqueriez d'endommager l'intérieur du réfrigérateur et ses surfaces. L'eau bouillante et les solvants organiques tels que le benzène sont susceptibles de déformer ou d'endommager les pièces en plastique.
- Ne rincez pas l'appareil directement avec de l'eau ou d'autres liquides pendant le nettoyage car cela pourrait provoquer un courts-circuit ou nuire à l'isolation électrique après immersion.



Veuillez débrancher le réfrigérateur pour le dégivrage et le nettoyage.

4.2. DÉGIVRAGE

- Éteignez le réfrigérateur.
- Retirez les aliments du réfrigérateur et conservez-les au frais pour éviter de les gâter.
- Nettoyez le trou d'évacuation (utilisez des matériaux souples afin d'éviter d'endommager le revêtement), préparez des réservoirs d'eau pour le dégivrage (n'oubliez pas de nettoyer le compartiment du compresseur. Évitez que l'eau ne déborde sur le sol).
- Vous pouvez laisser le congélateur se dégivrer à température ambiante et vous pouvez également utiliser une raclette à glace pour éliminer le givre (utilisez une raclette en plastique ou en bois, pour éviter d'endommager le revêtement ou les tuyaux).
- Vous pouvez aussi accélérer le dégivrage en utilisant de l'eau chaude, utilisez une serviette sèche pour sécher l'eau après le dégivrage.
- Après le dégivrage, remettez les aliments dans l'appareil et rallumez le réfrigérateur.

4.3. HORS SERVICE

- Panne de courant : En cas de panne de courant, même si c'est en été, les aliments à l'intérieur de l'appareil peuvent être conservés pendant plusieurs heures ; pendant la panne de courant, limitez le nombre de fois où vous ouvrez la porte du réfrigérateur et ne rajoutez pas d'aliments dans l'appareil.
- Non-utilisation prolongée : L'appareil doit être débranché et nettoyé ; puis les portes doivent être laissées ouvertes pour éviter les odeurs.

- Déplacement : Avant de déplacer le réfrigérateur, videz-le entièrement, fixez les étagères en verre, le bac à légumes, les tiroirs du congélateur, etc. avec du ruban adhésif, et serrez les pieds de nivellement ; fermez les portes et fixez-les avec du ruban adhésif. Lors du déplacement, l'appareil ne doit pas être posé à l'envers ou à l'horizontale, ni être soumis à des vibrations ; l'inclinaison pendant le déplacement ne doit pas être supérieure à 45°.



L'appareil doit fonctionner en continu une fois qu'il est démarré. En principe, le fonctionnement de l'appareil ne doit pas être interrompu ; sinon, la durée de vie peut être réduite.

5. DÉPANNAGE

Vous pouvez essayer de résoudre vous-même les problèmes suivants. S'ils ne peuvent pas être résolus, veuillez contacter le service après-vente.

L'appareil ne fonctionne pas	Vérifiez que l'appareil est raccordé à l'électricité et que la fiche est bien en contact avec la prise. Vérifiez si la tension est trop basse. Vérifiez s'il y a une panne de courant ou si un disjoncteur s'est déclenché.
Odeur	Les aliments odorants doivent être bien emballés. Vérifiez qu'aucun aliment n'est avarié. Nettoyez l'intérieur du réfrigérateur.
Fonctionnement prolongé du compresseur	Un fonctionnement prolongé du réfrigérateur est normal en été lorsque la température ambiante est élevée. Il n'est pas recommandé de mettre trop d'aliments dans l'appareil en même temps. Les aliments doivent être refroidis avant d'être placés dans l'appareil. Les portes sont ouvertes trop souvent.
La lumière ne s'allume pas	Vérifiez que le réfrigérateur est raccordé à l'électricité et inspectez la lampe pour voir si elle est endommagée. Faites remplacer la lampe par un spécialiste.
Les portes ne se ferment pas correctement	La porte est coincée par des emballages alimentaires. L'appareil est surchargé. Le réfrigérateur est incliné.
Bruits forts	Vérifiez que le sol est plat et que le réfrigérateur est placé de manière stable. Vérifiez si les accessoires sont placés aux emplacements appropriés.
Le joint de la porte n'est pas étanche	Retirez les corps étrangers sur le joint de la porte. Chauffez le joint de la porte puis refroidissez-le pour le restaurer (ou soufflez dessus avec un séchoir électrique ou utilisez une serviette chaude pour le chauffer).
Le bac de récupération d'eau déborde	Il y a trop d'aliments dans le compartiment ou les aliments stockés contiennent trop d'eau, ce qui entraîne une décongélation importante. Les portes ne sont pas fermées correctement, ce qui entraîne la formation de givre en raison de l'entrée d'air et une augmentation de l'eau liée au dégivrage.
Boîtier chaud	La chaleur du condenseur intégré se dissipe via le boîtier, ce qui est normal. Lorsque le boîtier devient chaud en raison d'une température ambiante élevée, du stockage d'une trop grande quantité d'aliments ou de l'arrêt du compresseur, prévoyez une ventilation suffisante pour faciliter la dissipation de la chaleur.
Condensation superficielle	La condensation sur la surface extérieure et les joints de porte du réfrigérateur est normale lorsque l'humidité ambiante est trop élevée. Il suffit d'essuyer la condensation avec un chiffon propre.
Bruit anormal	Bourdonnement : Le compresseur peut produire des bourdonnements pendant le fonctionnement, et les bourdonnements sont forts en particulier lors du démarrage ou de l'arrêt. Cela est normal. Grincement : Le réfrigérant circulant à l'intérieur de l'appareil peut produire des grincements, ce qui est normal.

Tableau 1 Classes climatiques

Classe	Symbole	Plage de température ambiante en °C
Tempéré étendu	SN	+ 10 à + 32
Tempéré	N	+ 16 à + 32
Subtropical	ST	+ 16 à + 38
Tropical	T	+ 16 à + 43

Tempéré étendu : Cet appareil de réfrigération est destiné à être utilisé à des températures ambiantes comprises entre 10 °C et 32 °C ;

Tempéré : Cet appareil de réfrigération est destiné à être utilisé à des températures ambiantes comprises entre 16 °C et 32 °C ;

Subtropical : Cet appareil de réfrigération est destiné à être utilisé à des températures ambiantes comprises entre 16 °C et 38 °C ;

Tropical : Cet appareil de réfrigération est destiné à être utilisé à des températures ambiantes comprises entre 16 °C et 43 °C.

Informations pour la nouvelle norme européenne

Vous pouvez commander les pièces figurant dans le tableau suivant

Pièce commandée	Fournie par	Durée minimum requise pour la fourniture
Thermostats	Personnel de maintenance professionnelle	Au moins 7 ans après le lancement du dernier modèle sur le marché
Sondes de température	Personnel de maintenance professionnelle	Au moins 7 ans après le lancement du dernier modèle sur le marché
Circuits imprimés	Personnel de maintenance professionnelle	Au moins 7 ans après le lancement du dernier modèle sur le marché
Luminaires	Personnel de maintenance professionnelle	Au moins 7 ans après le lancement du dernier modèle sur le marché
Poignées de porte	Réparateurs professionnels et utilisateurs finaux	Au moins 7 ans après le lancement du dernier modèle sur le marché
Charnières de porte	Réparateurs professionnels et utilisateurs finaux	Au moins 7 ans après le lancement du dernier modèle sur le marché
Bacs	Réparateurs professionnels et utilisateurs finaux	Au moins 7 ans après le lancement du dernier modèle sur le marché
Paniers	Réparateurs professionnels et utilisateurs finaux	Au moins 7 ans après le lancement du dernier modèle sur le marché
Joint de porte	Réparateurs professionnels et utilisateurs finaux	Au moins 10 ans après le lancement du dernier modèle sur le marché

6. GARANTIES

Garanties et limites de responsabilité

Les produits sont garantis pendant une durée de 36 mois à compter de la date d'achat ou de la date de livraison au domicile du client. Selon les pays, cette garantie se compose de 24 à 36 mois de garantie légale de conformité. Pour les pays qui ne bénéficieraient que de 24 mois de garantie légale de conformité, une garantie commerciale de 12 mois entre en vigueur à l'expiration de la première, et en complément de celle-ci.

Modalités de Mise en oeuvre des garanties

Pour la garantie légale de conformité

Nous vous invitons à vous informer auprès de votre distributeur et/ou à vous référer à ses CGVs (Conditions Générales de Vente).

Pour la garantie commerciale

Nous vous invitons à rapporter votre produit à l'accueil de votre lieu de vente muni de votre preuve d'achat (tel que le ticket de caisse), du produit et de ses accessoires fournis, avec son emballage d'origine, pour tous pays autre que la France. Pour une prise en charge en France, nous vous invitons à effectuer votre demande sur notre site : <https://auth.sav-login.auchan.fr>. Il est important d'avoir comme information la date d'achat, le modèle et le numéro de série ou d'IMEI (ces informations apparaissent généralement sur le produit, l'emballage ou votre preuve d'achat). Vous devez rapporter le produit avec les accessoires nécessaires à son bon fonctionnement (alimentation, adaptateur, etc.). Dans le cas où votre réclamation est couverte par la garantie, le service après-vente pourra, dans les limites de la législation locale, soit :

- Réparer ou remplacer les pièces défectueuses
- Échanger le produit retourné avec un produit qui a au moins les mêmes fonctionnalités et qui est équivalent en termes de performance.
- Rembourser le produit au prix d'achat mentionné sur la preuve d'achat.

Les produits réparés ou remplacés peuvent inclure des composants et des équipements nouveaux et/ou reconditionnés.

Exclusion de la garantie commerciale:

- Les dommages ou problèmes causés par une utilisation incorrecte, un accident, une altération ou un branchement électrique d'intensité ou de tension inappropriée.
- L'utilisation ou le stockage nuisible à la bonne conservation de l'appareil (oxydation, corrosion), d'utilisation d'énergie, d'emploi ou d'installation non conforme aux prescriptions du constructeur ou de négligences ou de l'utilisation de périphériques, logiciels ou consommables inadaptés.
- L'utilisation professionnelle ou collective, industrielle ou commerciale du produit.
- Les produits modifiés, ceux dont le scellé de garantie ou le numéro de série ont été endommagés, altérés, supprimés ou oxydés.
- Les batteries remplaçables et accessoires sont garantis pour une période de 6 mois.
- La défaillance de la batterie, survenue par un chargement trop long ou par le non-respect des consignes de sécurité expliquées dans la notice
- Les dommages esthétiques, incluant les rayures, bosses ou vandalisme
- Les dommages causés par toute intervention effectuée par une personne non-agrèée.
- Les défauts causés par une usure normale ou dus au vieillissement normal du produit : joints, filtres, accessoires, brosse et flexible d'aspirateur, lampes, lampes de rétroprojecteur, aubes de lave-linge, etc.
- Les mises à jour de logiciel, dues à un changement de paramètres réseau
- Les dommages provenant d'éléments extérieurs à l'appareil (corps étrangers, insectes, etc.)
- Le contenu des appareils - congélateur, lave-linge...- (denrées, vêtements,...)
- Les défaillances du produit dues à l'utilisation de logiciels tiers pour modifier, changer adapter ou modifier l'existant.
- Les défaillances du produit dues à l'utilisation sans les accessoires fournis avec le produit ou homologués par le Fabricant.
- Les pièces pour l'usure normale ou dommage d'utilisation : pneu, chambre à air, frein,...

Le client doit faire son affaire personnelle de la sauvegarde régulière des données contenues sur son disque dur ou dans la mémoire interne de son appareil, et ce avant tout dépôt.

Auchan ne peut être tenu pour responsable de la perte ou de la destruction de données stockées ni des dommages aux logiciels consécutifs notamment à une restauration ou une panne.

De même, Auchan n'est pas tenu de vérifier que les cartes SIM / SD soient bien retirées des produits retournés.

Les dispositions ci-dessus ne peuvent en aucun cas réduire ou supprimer : la garantie légale visée ci-dessus, et la garantie commerciale du constructeur, si elle existe (cf. bon de garantie).

DESCRIPCIÓN DEL CONTENIDO:

1. INSTRUCCIONES DE SEGURIDAD	P.36
2. USO ADECUADO DEL CONGELADOR	P.41
3. ESTRUCTURA Y FUNCIONES	P.46
4. MANTENIMIENTO Y CUIDADO DEL APARATO	P.48
5. RESOLUCIÓN DE PROBLEMAS	P.49
6. GARANTÍAS	P.50

ES

1. INSTRUCCIONES DE SEGURIDAD

1.1. ADVERTENCIA

Lea detenidamente estas instrucciones antes de utilizar el producto. Conserve el manual a buen resguardo para posteriores consultas.



- Advertencia: riesgo de incendio/materiales inflamables.**
- Este electrodoméstico está diseñado para usarse en aplicaciones domésticas y similares, como áreas de cocina para el personal en tiendas, oficinas y otros entornos de trabajo; casas rurales y por clientes en hoteles, moteles y otros entornos de tipo residencial; alojamientos de tipo cama y desayuno; catering y aplicaciones similares no minoristas.
- Deberá supervisarse a los niños para asegurarse de que no jueguen con el aparato.
- Si el cable de alimentación está dañado, deberá ser sustituido por el fabricante, su agente de servicio o personas cualificadas de forma similar para evitar cualquier peligro.
- No almacene en este aparato sustancias explosivas, como botes de aerosol con propelente inflamable.
- Desenchufe el aparato después del uso y antes de limpiarlo y llevar a cabo trabajos de mantenimiento.
- Advertencia: Mantenga los orificios de ventilación de la carcasa del electrodoméstico o su estructura integrada libres de obstáculos.
- Advertencia: Para acelerar el proceso de descongelación, no use dispositivos mecánicos u otros medios distintos a los recomendados por el fabricante.
- Advertencia: No dañe el circuito del refrigerante.
- Advertencia: No use electrodomésticos dentro de los compartimentos de almacenamiento para alimentos del aparato, a menos que estén recomendados por el fabricante.
- Advertencia: Deseche el aparato de acuerdo con las normativas locales, ya que utiliza gas y refrigerante inflamables.
- Advertencia: Cuando instale el aparato, asegúrese de que el cable de alimentación no se enganche ni se dañe.
- Advertencia: No coloque tomas de corriente portátiles múltiples o fuentes de alimentación portátiles en la parte trasera del aparato.
- No use cables alargadores o adaptadores sin conexión a tierra (de dos clavijas).
- Peligro: Riesgo de atrapamiento de los niños. Antes de eliminar el frigorífico o congelador viejo:
 - Qúitele las puertas.
 - Deje los estantes en su lugar para que los niños no puedan entrar fácilmente.
- El aparato debe desconectarse de la fuente de alimentación eléctrica antes de instalar accesorios.
- El refrigerante y el material espumante de ciclopentano utilizados para el aparato son inflamables. Por lo tanto, cuando se desguace el aparato, deberá mantenerse alejado de cualquier fuente de fuego y ser recuperado por una empresa de recuperación especial con la cualificación correspondiente, además de ser eliminado por combustión, para evitar daños al medio ambiente o cualquier otro perjuicio.
- Para la norma EN: Este aparato puede ser utilizado por niños a partir de 8 años y personas con discapacidades físicas, sensoriales o mentales con, o falta de experiencia y conocimientos, si se les ha dado supervisión o instrucción sobre el uso del aparato de una manera segura y entienden los peligros involucrados. Los niños no deben jugar con el aparato. Las tareas de limpieza y mantenimiento a cargo del usuario no podrán ser realizadas por niños sin supervisión. Los niños de edades entre 3 y 8 años pueden introducir y sacar alimentos de los aparatos de refrigeración.
- Es necesario que, en el caso de puertas o tapas equipadas con cerraduras y llaves, éstas se mantengan fuera del alcance de los niños y no en las proximidades del aparato, para evitar que los niños queden encerrados en su interior.
- Siga estas instrucciones para evitar que se contaminen los alimentos:
 - Si se deja la puerta abierta durante mucho tiempo puede producirse un aumento considerable de la temperatura en los

compartimentos del aparato.

- Limpie regularmente las superficies que puedan entrar en contacto con los alimentos y los sistemas de drenaje accesibles.
- Limpie los depósitos de agua si no se han utilizado durante 48 h; purgue el sistema de agua conectado a un suministro de agua si no se ha extraído agua durante 5 días (nota 1).
- Guarde la carne y el pescado crudos en recipientes adecuados en el aparato para que no goteen ni entren en contacto con otros alimentos.
- Los compartimentos de dos estrellas para alimentos congelados son adecuados para guardar alimentos precongelados, guardar o hacer helados y hacer cubitos de hielo (nota 2).
- Los compartimentos de una, dos y tres estrellas no son adecuados para congelar alimentos frescos (nota 3).
- Aparatos que no tengan un compartimento de 4 estrellas: este aparato refrigerador no es adecuado para congelar alimentos (nota 4).
- Si va a dejar el aparato vacío durante mucho tiempo, apáguelo, descongélelo, límpielo, séquelo y deje la puerta abierta para evitar la formación de moho en su interior.

Nota 1, 2, 3, 4: Confirme si es aplicable dependiendo del tipo de compartimento de su producto.



21. Para aparatos independientes: este aparato no está previsto para usarse empotrado.

22. La sustitución o mantenimiento de las lámparas LED debe realizarlos el fabricante, su agente de servicio técnico o una persona con una cualificación similar.

23. El circuito de refrigerante del aparato contiene el refrigerante isobuteno (R600a), un gas natural con un alto nivel de compatibilidad medioambiental, que sin embargo es inflamable. Durante el transporte y la instalación del aparato, asegúrese de que ninguno de los componentes del circuito refrigerante resulte dañado. El refrigerante (R600a) es inflamable. ADVERTENCIA: Los frigoríficos contienen refrigerante y gases en el aislamiento. El refrigerante y los gases deben eliminarse de forma profesional, ya que pueden causar lesiones oculares o prenderse fuego. Asegúrese de que los tubos del circuito de refrigerante no estén dañados antes de desecharlos correctamente.

24. No intente reparar el frigorífico usted mismo; las reparaciones deben realizarlas únicamente personas autorizadas o cualificadas.

1.2. SIGNIFICADO DE LOS SÍMBOLOS DE ADVERTENCIA DE SEGURIDAD

 Símbolo de prohibición	Este es un símbolo de prohibición. El incumplimiento de las instrucciones marcadas con este símbolo puede provocar daños en el producto o poner en peligro la seguridad personal del usuario.
 Símbolo de advertencia	Este es un símbolo de advertencia. Se requiere usar en estricta observancia de las instrucciones marcadas con este símbolo. De lo contrario se pueden causar daños al producto o lesiones personales.
 Símbolo de nota	Este es de un símbolo de precaución. Las instrucciones marcadas con este símbolo requieren especial precaución. Una precaución insuficiente puede provocar lesiones leves o moderadas, o daños en el producto.

Este manual contiene mucha información de seguridad importante que los usuarios deben observar.

1.3. ADVERTENCIAS RELACIONADAS CON LA ELECTRICIDAD

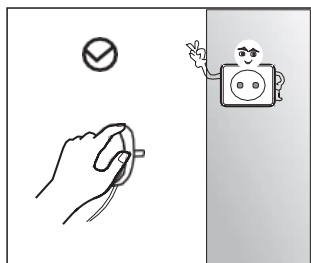

- No tire del cable de alimentación al desenchufar el frigorífico. Sujete firmemente el enchufe y sáquelo del enchufe directamente.
- Para garantizar un uso seguro, no dañe el cable de alimentación ni lo utilice cuando esté dañado o desgastado.

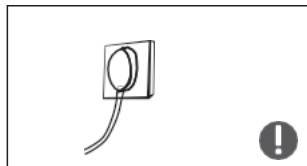

- Utilice una toma de corriente específica y no la comparta con otros aparatos eléctricos. El enchufe de alimentación debe estar firmemente en contacto con la toma de corriente o de lo contrario podrían producirse incendios.
- Asegúrese de que el electrodo de puesta a tierra de la toma de corriente esté equipado con una línea de puesta a tierra fiable.



- Cierre la válvula de la fuga de gas y luego abra las puertas y ventanas en caso de fuga de gas y otros gases inflamables. No desenchufe el frigorífico ni otros aparatos eléctricos, ya que las chispas pueden provocar un incendio.

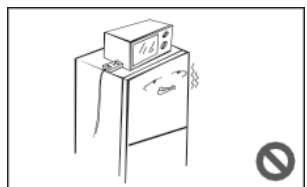

- No utilice aparatos eléctricos en la parte superior del aparato, a menos que sean del tipo recomendado por el fabricante.

1.4. ADVERTENCIAS DE USO

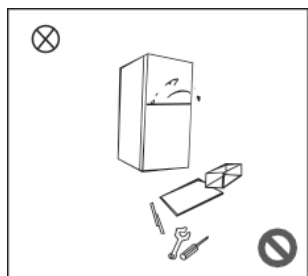

- No desmonte ni reconstruya arbitrariamente el frigorífico, ni dañe el circuito refrigerante. El mantenimiento del aparato debe ser realizado por un especialista.
- El cable de alimentación dañado debe ser reemplazado por el fabricante, su departamento de mantenimiento o personal profesional para evitar peligros.

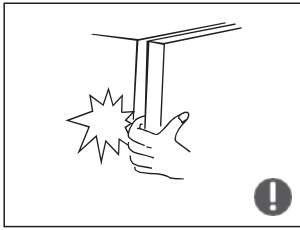

- Los huecos entre las puertas del frigorífico y entre las puertas y el cuerpo del frigorífico son pequeños. No introduzca la mano en estas zonas para evitar aprisionarse los dedos. Tenga cuidado al cerrar la puerta del frigorífico para evitar que se puedan caer los objetos.
- No agarre los alimentos o recipientes con las manos mojadas del congelador cuando el frigorífico esté en funcionamiento, especialmente recipientes metálicos, para evitar congelaciones.



- No permita que ningún niño se introduzca en el frigorífico ni se suba a él. De hacerlo, podría asfixiarse o sufrir lesiones si se caen.

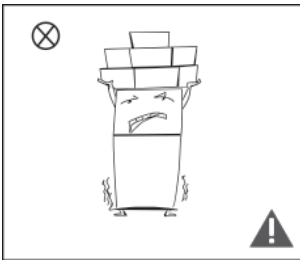

- No coloque objetos pesados en la parte superior del frigorífico, ya que podrían caerse al cerrar o abrir la puerta y provocar lesiones accidentales.
- Saque el enchufe en caso de corte de energía o antes de proceder a su limpieza. No conecte el frigorífico a la red eléctrica antes de cinco minutos para evitar daños en el compresor debidos a sucesivos arranques.

1.5. ADVERTENCIAS SOBRE LA COLOCACIÓN

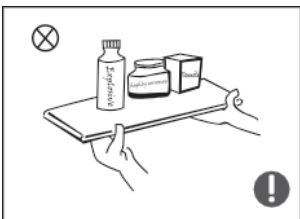

- No introduzca en el refrigerador objetos inflamables, explosivos, volátiles o muy corrosivos, para evitar que se dañe el producto o se produzca un accidente con incendio.
- Para evitar incendios, no coloque objetos inflamables cerca del refrigerador.

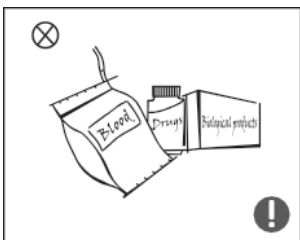

- El frigorífico está destinado al un uso doméstico, como el almacenamiento de alimentos. No se utilizará para otros fines, como el almacenamiento de sangre, medicamentos o productos biológicos, etc.



- No almacene cerveza, bebidas u otros líquidos contenidos en botellas o recipientes cerrados en el congelador del aparato. De hacerlo, las botellas o recipientes cerrados podrían agrietarse debido a su congelación y causar daños.

1.6. ADVERTENCIAS SOBRE LA ENERGÍA

Advertencia sobre la energía

1. Es posible que los aparatos de refrigeración no funcionen de manera consistente (cabe la posibilidad de descongelación del contenido o de que la temperatura sea demasiado alta en el congelador) cuando se sitúan durante un período prolongado por debajo del extremo frío del intervalo de temperaturas para el que está diseñado el aparato.
2. Las bebidas efervescentes no deben almacenarse en compartimentos o armarios congeladores de alimentos o en comparimentos o armarios de baja temperatura, y algunos productos como el agua helada no deben consumirse demasiado fríos.
3. La necesidad de no superar los tiempos de almacenamiento recomendados por los fabricantes de alimentos para cualquier tipo de alimento y, en particular, para los alimentos ultracongelados comercialmente en los compartimentos o armarios de almacenamiento de alimentos congelados.
4. Es necesario tomar precauciones para evitar un aumento indebido de la temperatura de los alimentos congelados mientras se descongela el aparato, como envolver los alimentos congelados en varias capas de papel periódico.
5. Un aumento de la temperatura de los alimentos congelados durante la descongelación manual, el mantenimiento o la limpieza podría acortar su vida útil.
6. Es necesario que, en el caso de puertas o tapas equipadas con cerraduras y llaves, éstas se mantengan fuera del alcance de los niños y no en las proximidades del aparato, para evitar que los niños queden encerrados en su interior.

1.7. ADVERTENCIAS PARA LA ELIMINACIÓN



El refrigerante y el material espumante de ciclopentano u ilizados para el refrigerador son inflamables. Por lo tanto, cuando se desguace el refrigerador, deberá mantenerse alejado de cualquier fuente de fuego y ser recuperado por una empresa de recuperación especial con la cualificación correspondiente, distinta a la de eliminación por combustión, para evitar daños al medio ambiente o cualquier otro perjuicio.



Cuando se desecha el refrigerador, desmonte las puertas y retire la junta de la puerta y los estantes; coloque las puertas y los estantes en un lugar adecuado, para evitar que los niños queden atrapados.



Pautas para eliminar correctamente este producto:

Esta marca indica que el producto no debe eliminarse junto con otros residuos domésticos dentro de la UE. Para evitar posibles daños al medio ambiente o a la salud ocasionados por la eliminación incontrolada de desechos, recicle este producto de manera responsable con el fin de promover la reutilización sostenible de los materiales que lo componen. Para devolver el producto, use los sistemas de devolución y recogida o póngase en contacto con la tienda donde realizó la compra del producto. Ellos se encargarán del reciclado de este producto de una manera segura y ecológica.

2. USO ADECUADO DEL CONGELADOR

2.1. COLOCACIÓN

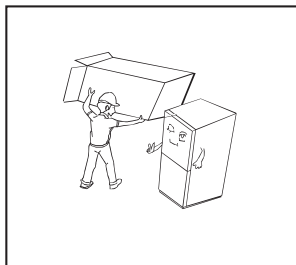

- Antes de usar el aparato, retire todos los materiales de embalaje, incluidos los cojines inferiores, las almohadillas de espuma y las cintas adhesivas del interior del frigorífico. Retire la película protectora de las puertas y del cuerpo del frigorífico.

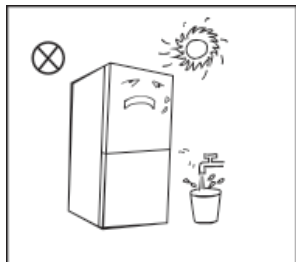

- Mantenga el producto alejado del calor y la luz directa del sol. No coloque el congelador en lugares húmedos o donde haya agua para evitar la oxidación o la reducción del efecto aislante.
- No rocíe ni lave el frigorífico. No coloque el frigorífico en lugares húmedos fáciles de salpicar con agua para no afectar sus propiedades de aislamiento eléctrico.

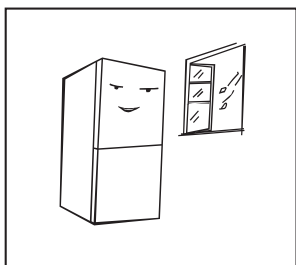

- El frigorífico se debe colocar en un lugar interior bien ventilado. El suelo debe ser plano y resistente (gire a la izquierda o a la derecha para ajustar la rueda de nivelación si es inestable).

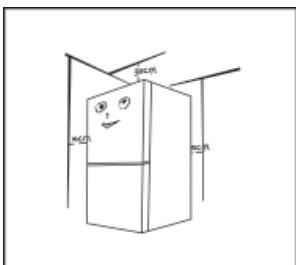

- El espacio superior del frigorífico debe ser superior a 30 cm, y el frigorífico debe colocarse contra una pared con una distancia libre superior a 10 cm para facilitar la disipación del calor.



Precauciones antes de la instalación:

Antes de instalar o ajustar los accesorios, debe asegurarse de que el frigorífico está desconectado de la corriente.

Deberán tomarse precauciones para evitar que la caída del agarre provoque daños personales.

2.2. PIES NIVELADORES

Diagrama esquemático de los pies niveladores







(La imagen anterior solo es una referencia. La configuración real dependerá del producto en sí o de la declaración del distribuidor).

Procedimientos de ajuste:

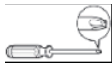
- Gire los pies en sentido horario para elevar el frigorífico.
- Gire los pies en sentido antihorario para bajar el frigorífico.
- Ajuste los pies derecho e izquierdo según los procedimientos anteriores a un nivel horizontal.

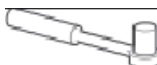
2.3. CAMBIO DE PUERTA DERECHA/IZQUIERDA

Lista de herramientas que debe proporcionar el usuario			
	Destornillador de estrella		Destornillador de punta plana fina
	Llave de vaso de 5/16" y carraca		Cinta adhesiva

Piezas que se utilizarán para la inversión de la puerta

SN	Piezas	Cantidad	Notas
1	Bisagra superior derecha	1	Preinstalada en el frigorífico y se sigue utilizando cuando se invierte la puerta.
2	Tornillo de la bisagra superior.	3	Preinstalado en el frigorífico y para utilizar al cambiar la puerta.
3	Tornillo de la bisagra central.	2	Preinstalado en el frigorífico y para utilizar al cambiar la puerta.
4	Bisagra central.	1	Preinstalado en el frigorífico y para utilizar al cambiar la puerta.
5	Tapón del orificio.	2	Preinstalado en el frigorífico y para utilizar al cambiar la puerta.
6	Pie ajustable.	1	Preinstalado en el frigorífico y para utilizar al cambiar la puerta.
7	Tornillo de la bisagra inferior.	3	Preinstalado en el frigorífico y para utilizar al cambiar la puerta.
8	Conjunto de la bisagra inferior.	1	Preinstalado en el frigorífico y para utilizar al cambiar la puerta.
9	Tapa del tornillo inferior de la puerta del congelador.	1	Preinstalado en el frigorífico y para utilizar al cambiar la puerta.
10	Tapa del bloque limitador inferior de la puerta del congelador.	1	Preinstalado en el frigorífico y para utilizar al cambiar la puerta.
11	Tapa del tornillo inferior de la puerta del frigorífico.	1	Preinstalado en el frigorífico y para utilizar al cambiar la puerta.
12	Tope derecho de la puerta del frigorífico.	1	Preinstalado en el frigorífico y para utilizar al cambiar la puerta.
13	Tope izquierdo de la puerta del frigorífico.	1	En la bolsa de plástico adjunta, sáquelos para utilizarlos cuando la puerta esté invertida.

ES

1. Retire todos los alimentos del interior de la puerta.
2. Desmonte la tapa de la bisagra superior, la bisagra superior y la tapa del orificio del otro lado.

Tapón del orificio

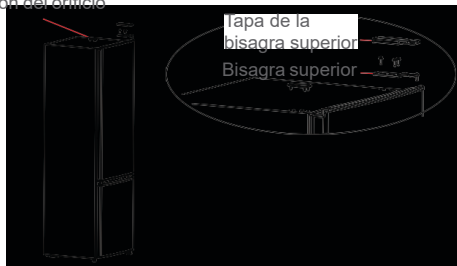

3. Retire la puerta del frigorífico, la bisagra central y las tapas de los orificios de los tornillos del otro lado.

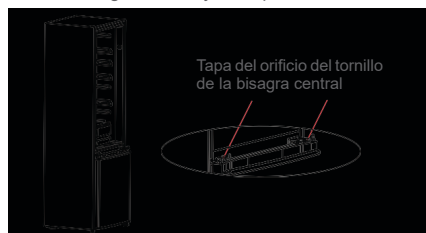

4. Retire la puerta del congelador y desmonte la bisagra inferior y el pie regulable izquierdo. Cambie la posición de instalación de la bisagra inferior y el pie ajustable, y fije la bisagra inferior con tornillos.

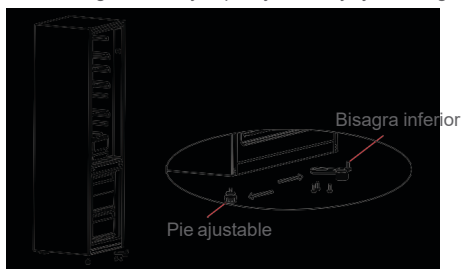

5. Desmonte el tope de la puerta del congelador e instálelo en el otro lado con un tornillo.

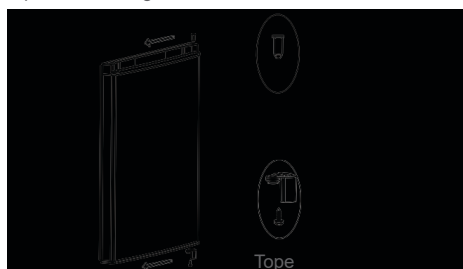

6. Coloque la puerta del congelador en la bisagra inferior y, a continuación, instale la bisagra central y las tapas de los orificios para tornillos (a). Desmonte el tope de la puerta del frigorífico e instálelo en el otro lado con un tornillo (b).

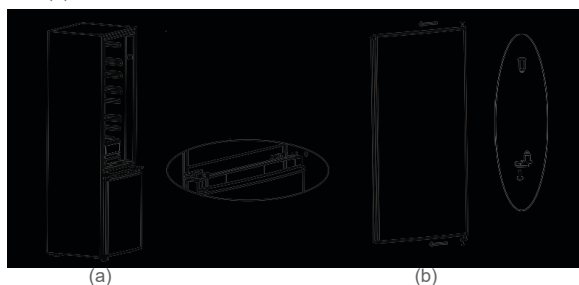

7. Cambie la posición de instalación del eje de la bisagra superior como se muestra a continuación, luego coloque la puerta del frigorífico en la bisagra central y fije la bisagra superior con tornillos. Finalmente instale la cubierta de la bisagra superior y la tapa del orificio.

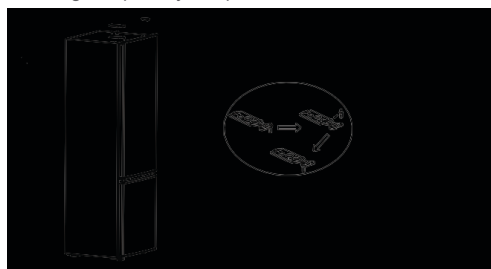

2.4. REEMPLAZO DE LUCES

La sustitución o mantenimiento de las lámparas LED deben ser realizados por el fabricante, su agente de servicio o una persona cualificada similar.

2.5. PUESTA EN MARCHA

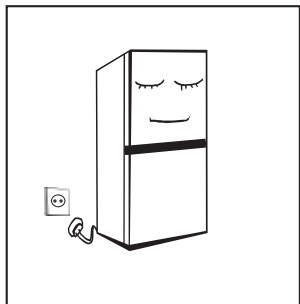

- Antes de la primera puesta en marcha, mantenga el frigorífico inmóvil durante media hora antes de conectarlo a la red eléctrica.
- Antes de introducir cualquier alimento fresco o congelado, el frigorífico debe haber funcionado durante 2-3 horas, o durante más de 4 horas en verano cuando la temperatura ambiente es alta.

ES

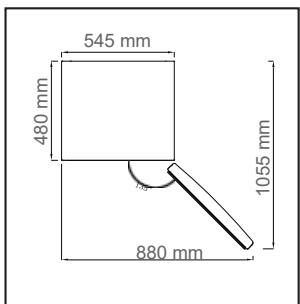

- Deje espacio suficiente para poder abrir cómodamente las puertas y cajones o siga las indicaciones del distribuidor.

2.6. CONSEJOS PARA AHORRAR ENERGÍA

- El aparato debe ubicarse en el área más fresca de la habitación, lejos de electrodomésticos que produzcan calor o conductos de calefacción, y fuera de la luz solar directa.
- Deje que los alimentos calientes se enfríen a temperatura ambiente antes de introducirlos en el aparato. Sobrecargar el aparato obliga al compresor a funcionar más tiempo. Si los alimentos se congelan demasiado despacio pueden perder calidad o estropearse. Asegúrese de envolver los alimentos correctamente y seque los recipientes antes de colocarlos en el congelador. Esto reduce la acumulación de hielo en el aparato.
- El cubo de almacenamiento del aparato no debe estar cubierto con papel de aluminio, papel encerado o toallas de papel. Los revestimientos interfieren con la circulación de aire frío, lo que hace que el aparato sea menos eficiente.
- Organice los alimentos y etiquételos para reducir las aperturas de la puerta y acortar el tiempo de búsqueda de artículos en el interior del aparato. Saque de una sola vez todos los artículos que necesite y cierre la puerta lo antes posible.

3. ESTRUCTURA Y FUNCIONES

3.1. COMPONENTES CLAVE

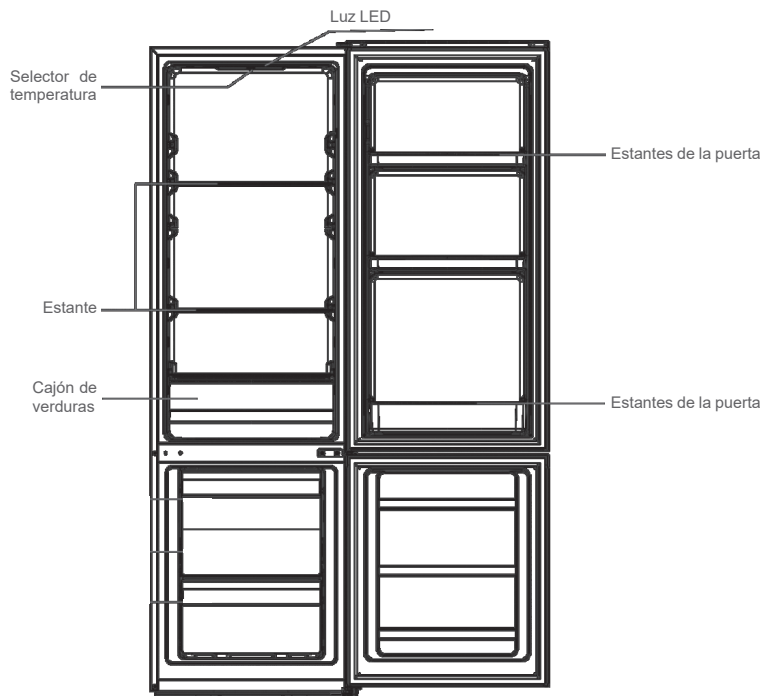

Número	TIPO de compartimentos	Temp. de almacenamiento [°C]	Alimentos adecuados
1	Frigorífico	+2 ~ +8	Huevos, alimentos cocinados, alimentos envasados, frutas y verduras, productos lácteos, pasteles, bebidas y otros alimentos no son aptos para la congelación.
2	(**)-Congelador	≤-18	Marisco (pescado, gambas, crustáceos), productos de agua dulce y productos cárnicos (se recomienda 3 meses, cuanto mayor sea el tiempo de almacenamiento, peor será el sabor y la nutrición), apto para alimentos frescos congelados.
3	***-Congelador	≤-18	Marisco (pescado, gambas, crustáceos), productos de agua dulce y productos cárnicos (se recomienda 3 meses, cuanto mayor sea el tiempo de almacenamiento, peor será el sabor y la nutrición), apto para alimentos frescos congelados.
4	**-Congelador	≤-12	Marisco (pescado, gambas, crustáceos), productos de agua dulce y productos cárnicos (se recomienda 3 meses, cuanto mayor sea el tiempo de almacenamiento, peor será el sabor y la nutrición), apto para alimentos frescos congelados.
5	*-Congelador	≤-6	Marisco (pescado, gambas, crustáceos), productos de agua dulce y productos cárnicos (se recomienda 3 meses, cuanto mayor sea el tiempo de almacenamiento, peor será el sabor y la nutrición), apto para alimentos frescos congelados.
6	0-estrellas	-6 ~ 0	"Carne fresca de cerdo, ternera, pescado, pollo, algunos alimentos procesados envasados, etc. (Se recomienda consumir en el mismo día, preferiblemente antes de 3 días). Alimentos procesados parcialmente encapsulados (alimentos no congelables)."
7	Frío	-2 ~ +3	<ul style="list-style-type: none"> Carne fresca/congelada de cerdo, ternera, pollo, productos de agua dulce, etc. (se recomiendan 7 días por debajo de 0°C, por encima de 0°C para consumir dentro de ese día y preferiblemente antes de 2 días), Marisco (menos de 0 durante 15 días, no se recomienda conservar a más de 0°C).
8	Alimentos frescos	0 ~ +4	<ul style="list-style-type: none"> Carne fresca de cerdo, ternera, pescado, pollo, alimentos cocinados, etc. (Se recomienda consumir en el mismo día, preferiblemente antes de 3 días)
9	Vino	+5 ~+20	<ul style="list-style-type: none"> Vino tinto, vino blanco, vino espumoso, etc.

Nota: almacene los distintos alimentos según los compartimentos o la temperatura de conservación deseada de los productos adquiridos.

Compartimiento frigorífico

- El compartimiento frigorífico es adecuado para el almacenamiento de una variedad de frutas, verduras, bebidas y otros alimentos de consumo a corto plazo. El tiempo de almacenamiento aconsejado es de 3 a 5 días.
- Los alimentos cocinados no se deben introducir en el frigorífico hasta que se hayan enfriado a temperatura ambiente.
- Los estantes de vidrio pueden ajustarse hacia arriba o hacia abajo para disponer de una cantidad razonable de espacio de almacenamiento y facilitar su uso.

ES

Compartimiento congelador

- El congelador a baja temperatura puede mantener los alimentos frescos durante mucho tiempo y se utiliza principalmente para almacenar alimentos congelados y fabricar hielo.
- El congelador es adecuado para almacenar carne, pescado, bolas de arroz y otros alimentos que no se vayan a consumir a corto plazo.
- Es preferible dividir la carne en trozos pequeños para congelarlos rápidamente y acceder a ellos con facilidad. Tenga en cuenta que los alimentos deben consumirse antes de su tiempo de caducidad.
- La cantidad máxima de alimentos que se pueden congelar en 24 horas está indicada en la etiqueta de especificaciones del aparato. Los cajones, cajas de alimentos, estanterías, etc. colocados según la posición de la imagen anterior son los más eficientes desde el punto de vista energético.

3.2. FUNCIONES

Selector de temperatura

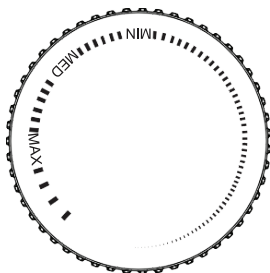

- Gire el mando de control de temperatura a MAX y la temperatura interna del frigorífico disminuye.
- Gire el mando de control de la temperatura a MIN y la temperatura interna del frigorífico aumenta.
- **Ajuste la temperatura entre "MAX" y "MIN".**

3.3. CONSEJOS PARA AHORRAR ENERGÍA

- El aparato debe ubicarse en el área más fresca de la habitación, lejos de electrodomésticos que produzcan calor o conductos de calefacción, y fuera de la luz solar directa.
- Deje que los alimentos calientes se enfríen a temperatura ambiente antes de introducirlos en el aparato. Sobrecargar el aparato obliga al compresor a funcionar más tiempo. Si los alimentos se congelan demasiado despacio pueden perder calidad o estropearse.
- Asegúrese de envolver los alimentos correctamente y seque los recipientes antes de colocarlos en el congelador.
- Esto reduce la acumulación de hielo en el aparato.
- El cubo de almacenamiento del aparato no debe estar cubierto con papel de aluminio, papel encerado o toallas de papel.
- Los revestimientos interfieren con la circulación de aire frío, lo que hace que el aparato sea menos eficiente.
- Organice los alimentos y etiquételos para reducir las aperturas de la puerta y acortar el tiempo de búsqueda de artículos en el interior del aparato. Saque de una sola vez todos los artículos que necesite y cierre la puerta lo antes posible.

4. MANTENIMIENTO Y CUIDADO DEL APARATO

4.1. LIMPIEZA GENERAL



- El polvo de la parte posterior del frigorífico y del suelo debe limpiarse regularmente para mejorar el efecto de refrigeración y el ahorro de energía.
- Revise la junta de la puerta con regularidad para asegurarse de que no haya residuos. Limpie la junta de la puerta con un paño suave humedecido con agua jabonosa o con detergente diluido.
- El interior del frigorífico debe limpiarse regularmente para evitar malos olores.
- Apague el aparato antes de limpiar su interior y retire todos los alimentos, bebidas, estantes, cajones, etc.
- Utilice un paño suave o una esponja para limpiar el interior del frigorífico, con dos cucharadas de bicarbonato y un litro de agua tibia. Enjuague con agua y seque bien. Después de limpiar, abra la puerta y deje que se seque naturalmente antes de encender la alimentación.
- Las zonas difíciles de limpiar en el frigorífico (como juntas estrechas, huecos o esquinas), se recomienda limpiarlas regularmente con un trapo suave, un cepillo suave, etc. y, cuando sea necesario, combinarlo con algunas herramientas auxiliares (como palillos finos) para garantizar que no se acumulen contaminantes ni bacterias en estas zonas.
- No utilice jabón, detergente, detergente en polvo, limpiador en aerosol, etc., ya que pueden causar olores en el interior del frigorífico o contaminar los alimentos.
- Limpie el portabotellas, los estantes y los cajones con un paño suave humedecido con agua jabonosa o detergente diluido. Seque con un paño suave o seque naturalmente.
- Limpie la superficie exterior del frigorífico con un paño suave humedecido con agua jabonosa, detergente, etc., y séquelo a continuación.
- No utilice cepillos duros, estropajos de bola de acero, cepillos de alambre, abrasivos (como dentífricos), disolventes orgánicos (como alcohol, acetona, aceite de plátano, etc.), agua hirviendo, ácidos o alcalinos, ya que pueden dañar la superficie y el interior del frigorífico. El agua hirviendo y los disolventes orgánicos, como el benceno, podrían deformar o dañar las piezas de plástico.
- No enjuague directamente con agua u otros líquidos durante la limpieza para evitar cortocircuitos o afectar el aislamiento eléctrico después de la inmersión.



Desenchufe el frigorífico para descongelarlo y limpiarlo.

4.2. DESCONGELACIÓN

- Apague el aparato.
- Saque los alimentos y colóquelos en lugar apropiado para evitar que se descongelen.
- Limpie el tubo de desagüe (utilice materiales suaves para no dañar el revestimiento), prepare los recipientes de agua para la descongelación (limpie la bandeja de desagüe de agua del compartimento del compresor. Evite que se derrame en el suelo).
- Puede utilizar la temperatura ambiente para descongelar de forma natural. También puede utilizar una pala de hielo para eliminar la escarcha (use una pala de hielo de plástico o madera, para evitar dañar el revestimiento o el conducto).
- También puede utilizar una cantidad adecuada de agua caliente para acelerar la descongelación. Use una toalla seca para secar el agua después de la descongelación.
- Después de descongelar el aparato, vuelva a colocar los alimentos en su interior y enciéndalo.

4.3. APARATO SIN FUNCIONAMIENTO

- Fallo de corriente: En caso de que se produzca un corte de corriente, aunque sea en verano, los alimentos pueden conservarse durante varias horas dentro del aparato. Durante el corte de corriente, reduzca los tiempos de apertura de la puerta y no introduzca más alimentos frescos en el aparato.
- Largo periodo de tiempo sin uso: Desenchufe y limpie el aparato. Luego deje las puertas abiertas para evitar olores.
- Desplazamiento: Antes de trasladar el aparato, saque todos los objetos del interior, fije con cinta adhesiva las particiones de vidrio, el cajón de verduras, los cajones del congelador, etc., y apriete los pies niveladores. Cierre las puertas y fijelas con cinta adhesiva. Durante el traslado, el aparato no deberá colocarse boca abajo ni horizontalmente, ni ser sometido a vibraciones. La inclinación durante el traslado no deberá ser superior a 45°.



El aparato funcionará de forma continua una vez que se ponga en marcha. Por lo general, el funcionamiento del aparato no debe interrumpirse, ya que de hacerlo puede verse afectada su vida útil.

5. RESOLUCIÓN DE PROBLEMAS

Puede intentar resolver los siguientes pequeños problemas por sí mismo. Si no se pueden resolver, póngase en contacto con el departamento de servicio posventa.

Fallo de funcionamiento	Compruebe si el aparato está conectado a la corriente o si el enchufe hace buen contacto. Compruebe si la tensión es demasiado baja. Compruebe si hay un corte de corriente o se han disparado circuitos parciales.
Olor	Los alimentos olorosos se deben envolver herméticamente. Compruebe si hay alimentos podridos. Limpie el interior del frigorífico.
Funcionamiento prolongado del compresor	El funcionamiento prolongado del aparato es normal en verano cuando la temperatura ambiente es alta. No es aconsejable tener demasiada comida en el aparato al mismo tiempo. Los alimentos deben enfriarse antes de introducirlos en el aparato. Las puertas se abren con demasiada frecuencia.
La luz no se enciende	Compruebe si el frigorífico está conectado a la red eléctrica y si la luz de iluminación está dañada. Encargue la sustitución de la luz a un especialista.
Las puertas no pueden cerrarse correctamente	La puerta se atasca por los paquetes de comida Hay demasiada comida. El frigorífico está inclinado
Ruido fuerte	Compruebe si el suelo está nivelado y si el frigorífico está colocado de forma estable. Compruebe si los accesorios están colocados en los lugares adecuados.
La junta de la puerta no es estanca	Elimine los cuerpos extraños de la junta de la puerta. Caliente la junta de la puerta y luego enfríela para restaurarla (o soplela con un secador eléctrico o utilice una toalla caliente para calentarla).
Desbordamiento del depósito de agua	Hay demasiados alimentos en el compartimento o los alimentos almacenados contienen demasiada agua, lo que provoca una descongelación. Las puertas no se cierran correctamente, lo que provoca la formación de escarcha debido a la entrada de aire y el aumento de agua debido a la descongelación.
Carcasa caliente	La disipación del calor del condensador incorporado a través de la carcasa es normal. Cuando la carcasa se calienta debido a la alta temperatura ambiente, el almacenamiento de demasiada comida o cuando se apaga el compresor, proporcione suficiente ventilación para facilitar la disipación de calor.
Condensación superficial	La condensación en la superficie exterior y en las juntas de la puerta del frigorífico es normal cuando la humedad ambiental es demasiado alta. Basta con limpiar la condensación con un paño limpio.
Ruido anómalo.	Zumbido: El compresor puede producir zumbidos durante el funcionamiento, y los zumbidos son fuertes sobre todo al arrancar o parar. Esto es normal. Crujido: El refrigerante que fluye por el interior del aparato puede producir crujidos y esto es normal.

Cuadro 1 Clases climáticas

Clase	Símbolo	Rango de temperatura ambiente °C
Moderada ampliada	SN	De +10 a +32
Moderada	N	De +16 a +32
Subtropical	ST	De +16 a +38
Tropical	T	De +16 a +43

Temperatura ampliada: Este aparato está destinado a ser utilizado a temperaturas ambiente comprendidas entre 10 °C y 32 °C.

Templado: Este aparato está destinado a ser utilizado a temperaturas ambiente comprendidas entre 16 °C y 32 °C.

Subtropical: Este aparato está destinado a ser utilizado a temperaturas ambiente comprendidas entre 16 °C y 38 °C.

Tropical: Este aparato está hecho para ser utilizado a temperaturas ambiente comprendidas entre 16 °C y 43 °C.

Especial para el nuevo estándar europeo

Se pueden pedir las piezas de la siguiente tabla

Pieza pedida	Suministrada por	Tiempo mínimo necesario para la entrega
Termostatos	Personal de mantenimiento profesional	Al menos 7 años desde la salida al mercado del último modelo
Sensores de temperatura	Personal de mantenimiento profesional	Al menos 7 años desde la salida al mercado del último modelo
Placas de circuitos impresos	Personal de mantenimiento profesional	Al menos 7 años desde la salida al mercado del último modelo
Fuentes de luz	Personal de mantenimiento profesional	Al menos 7 años desde la salida al mercado del último modelo
Asas de las puertas	Personal de reparación profesional y usuarios finales	Al menos 7 años desde la salida al mercado del último modelo
Bisagras de las puertas	Personal de reparación profesional y usuarios finales	Al menos 7 años desde la salida al mercado del último modelo
Bandejas	Personal de reparación profesional y usuarios finales	Al menos 7 años desde la salida al mercado del último modelo
Cestas	Personal de reparación profesional y usuarios finales	Al menos 7 años desde la salida al mercado del último modelo
Juntas de las puertas	Personal de reparación profesional y usuarios finales	Al menos 10 años desde la salida al mercado del último modelo

6. GARANTÍAS

Garantías y límites de responsabilidad

Los productos están garantizados durante 36 meses a partir de la fecha de compra o de entrega en el domicilio del cliente. Dependiendo del país, esta garantía consiste en 24 a 36 meses de garantía legal de conformidad.

Para los países que gozan de una garantía legal de conformidad de 24 meses, al expirar esta garantía entra en vigor una garantía comercial complementaria de 12 meses.

Modalidades de aplicación de las garantías

Para la garantía legal de conformidad

Le invitamos a solicitar más información a su distribuidor y/o a consultar sus CGV (Condiciones Generales de Venta).

Para la garantía comercial

Para todos los países excepto Francia, le invitamos a devolver el producto a la recepción del lugar de venta con el resguardo de la compra (como el recibo), el producto y los accesorios suministrados con su embalaje original. Es importante indicar la fecha de compra, el modelo y el número de serie o IMEI (por lo general, esta información aparece en el producto, el embalaje o el resguardo de la compra). Debe devolver el producto con los accesorios necesarios para su correcto funcionamiento (alimentación, adaptador, etc.). En el caso de que la garantía cubra su reclamación, el servicio posventa podrá, dentro de los límites de la legislación local, sea:

- Reparar o reemplazar las piezas defectuosas.
- Cambiar el producto devuelto por uno que tenga, al menos, las mismas funciones y que sea equivalente en cuanto a sus prestaciones.
- Reembolsar el producto al precio de compra mencionado en el resguardo de la compra.

Los productos reparados o sustituidos pueden incluir componentes y equipos nuevos y/o reacondicionados.

Exclusiones de la garantía comercial:

- Los daños o problemas causados por una utilización incorrecta, un accidente, una alteración o conexión eléctrica de intensidad o tensión inadecuada.
- El uso o almacenamiento perjudicial para la buena conservación del aparato (oxidación, corrosión), uso de energía, empleo o instalación no conforme a las instrucciones del fabricante o negligencia o uso de periféricos, softwares o consumibles inadecuados.
- Uso profesional o colectivo, industrial o comercial del producto.
- Los productos modificados, aquellos cuyo precinto de garantía o número de serie hayan sido dañados, alterados, eliminados o estén oxidados.
- Las baterías reemplazables y los accesorios están garantizados por un período de 6 meses.
- El fallo de la batería debido a una carga demasiado prolongada o por no respetar las instrucciones de seguridad explicadas en el manual.
- Los daños estéticos, como los arañazos, abolladuras o deterioros de cualquier otro tipo
- Los daños causados por cualquier intervención que efectúe una persona no autorizada.
- Los fallos provocados por un desgaste normal o que se deban al envejecimiento normal del producto: Juntas, filtros, accesorios, cepillo y manguera de aspiradora, lámparas, bombillas de retroproyector, agitadores de lavadora, etc.
- Las actualizaciones del software que se deban a un cambio de parámetros de red.
- Los daños causados por elementos externos al aparato (cuerpos extraños, insectos, etc.).
- El contenido de los aparatos - congelador, lavadora, etc.- (comida, ropa, etc.)
- Los fallos del producto que se deban al uso de softwares de terceros para cambiar, adaptar o modificar el existente.
- Los fallos del producto que se deban a su uso sin los accesorios incluidos con el producto o autorizados por el fabricante.
- Las piezas debido al desgaste normal o daños por el uso: neumático, cámara de aire, freno, etc.

El cliente es responsable de hacer regularmente una copia de seguridad de los datos contenidos en su disco duro o en la memoria interna de su dispositivo antes de cualquier depósito. Alcampo no puede considerarse responsable de la pérdida o destrucción de los datos almacenados ni de los daños en el software que resulten, en particular, de un restablecimiento o una avería. Asimismo, Alcampo no está obligado a comprobar que las tarjetas SIM o SD hayan sido retiradas de los productos devueltos.

Las disposiciones anteriores no pueden reducir ni eliminar en modo alguno: la garantía legal mencionada anteriormente ni la garantía comercial del fabricante, si existiera (consultar el formulario de garantía).

ÍNDICE:

1. INSTRUÇÕES DE SEGURANÇA	P.52
2. UTILIZAÇÃO ADEQUADA DO CONGELADOR	P.57
3. ESTRUTURA E FUNÇÕES	P.61
4. MANUTENÇÃO E CUIDADOS COM O APARELHO	P.64
5. RESOLUÇÃO DE PROBLEMAS	P.65
6. GARANTIAS	P.66

PT

1. INSTRUÇÕES DE SEGURANÇA

1.1. AVISO

Por favor, leia cuidadosamente o manual antes da utilização. O manual deverá ser guardado para futuras referências.



- Aviso: Risco de fogo/materiais inflamáveis.**
- Este aparelho foi criado apenas para uso doméstico e aplicações semelhantes, como: Áreas de cozinha para funcionários em lojas, escritórios e outros ambientes de trabalho; Casas de quinta e por clientes em hotéis, motéis e outros ambientes de tipo residencial, e aplicações de catering e outras semelhantes sem ser de retalho.
- As crianças devem ser supervisionadas, para se certificar de que não brincam com o aparelho.
- Se o fio da alimentação ficar danificado, deverá ser substituído pelo fabricante, o agente de reparação ou uma pessoa igualmente qualificada, de modo a evitar quaisquer perigos.
- Não guarde substâncias explosivas, como latas de aerossóis com um propulsor inflamável neste aparelho.
- O aparelho tem de ser desligado da alimentação antes de efetuar qualquer manutenção no mesmo.
- Aviso: Mantenha as aberturas de ventilação na estrutura do aparelho ou na estrutura incorporada sem obstruções.**
- Aviso: Não use dispositivos mecânicos ou outros meios para acelerar o processo de descongelação para além dos recomendados pelo fabricante.**
- Aviso: Não danifique o circuito refrigerador.**
- Aviso: Não use aparelhos elétricos dentro dos compartimentos de armazenamento de alimentos do aparelho, a não ser que sejam do tipo recomendado pelo fabricante.**
- Aviso: Elimine o frigorífico de acordo com os regulamentos locais, pois este usa gás inflamável e refrigerador.**
- Aviso: Quando posicionar o aparelho, certifique-se de que o fio da alimentação não fica preso nem danificado.**
- Aviso: Não use tripas nem extensões na parte traseira do aparelho.**
- Não use extensões nem adaptadores que não tenham ligação à terra.
- Perigo: Risco de uma criança ficar presa. Antes de eliminar o seu frigorífico ou arca:**
 - Retire as portas.
 - Deixe as prateleiras no respetivo lugar, de modo a que as crianças não consigam entrar facilmente.
- O frigorífico tem de ser desligado da alimentação antes de tentar instalar acessórios.
- Material de espuma refrigerador e ciclopentano usado no aparelho são inflamáveis. Assim, quando o frigorífico for eliminado, deverá ser mantido afastado de qualquer fonte de chamas e ser recuperado por uma empresa de recuperação especial com qualificações para além da eliminação por combustão, de modo a evitar danos no meio ambiente ou qualquer outro dano.**
- Relativamente à norma UE: Este aparelho pode ser usado por crianças com mais de 8 anos de idade e pessoas com capacidades físicas, sensoriais ou mentais reduzidas, ou falta de experiência e conhecimentos, se forem supervisionadas e ensinadas quanto à utilização do aparelho de um modo seguro, e compreenderem os perigos envolvidos. As crianças não deverão brincar com o aparelho. A limpeza e manutenção não deverão ser feitas por crianças sem supervisão. Crianças dos 3 aos 8 anos de idade podem carregar e descarregar aparelhos de refrigeração.
- Caso as portas ou tampas tenham de levar cadeados com chave, as chaves têm de ser mantidas fora do alcance das crianças e não perto do congelador, para evitar que as crianças se tranquem no interior.**
- Para evitar a contaminação de alimentos, respeite as seguintes instruções:
 - Abrir a porta durante um longo período de tempo pode causar um aumento significativo da temperatura nos compartimentos do aparelho.
 - Limpe regularmente as superfícies que entram em contacto com os alimentos e os sistemas de drenagem acessíveis.
 - Limpe o depósito da água se não for usado durante 48 horas. Lave o sistema de água ligado à alimentação da

água, caso este não tenha sido drenado durante 5 dias (nota 1).

- Guarde a carne crua e o peixe em recipientes adequados no frigorífico, de modo a que não entrem em contacto nem pinguem para cima de outros alimentos.
- Os compartimentos de alimentos congelados de duas estrelas são adequados para guardar alimentos pré-congelados, guardar ou fazer gelado e para fazer cubos de gelo (nota 2).
- Os compartimentos de uma, duas e três estrelas não são adequados para congelar alimentos frescos (nota 3).
- Relativamente a aparelhos sem o comparimento de 4 estrelas: Este frigorífico não é adequado para congelar alimentos (nota 4).
- Se o aparelho de refrigeração for deixado vazio durante longos períodos de tempo, desligue-o, descongele-o, limpe-o, seque-o e deixe a porta aberta, para evitar o aparecimento de mofo dentro do aparelho.

Nota 1, 2, 3, 4: Confirme se este aparelho se encontra de acordo com o tipo de compartimento do seu produto.



21. Para aparelhos independentes: Este frigorífico não foi criado para ser usado encastrado.

22. Qualquer substituição ou manutenção das luzes LED tem de ser efetuada pelo fabricante, agente de reparação ou por uma pessoa igualmente qualificada.

23. O refrigerador isobutano (R600a) encontra-se dentro do circuito refrigerador do aparelho. Este é um gás natural com um elevado nível de compatibilidade ambiental. No entanto, é inflamável. Durante o transporte e instalação do aparelho, certifique-se de que nenhum dos componentes do circuito refrigerador fica danificado. O refrigerador (R600a) é inflamável. AVISO: Os frigoríficos contêm um produto refrigerador e gases no isolamento. O refrigerador e os gases têm de ser eliminados de modo profissional, pois podem causar lesões oculares ou ignição. Certifique-se de que a tubagem do circuito refrigerador não está danificada antes de o eliminar corretamente.

24. Nunca tente reparar o frigorífico por conta própria, procure apenas um técnico de manutenção qualificado ou autorizado para reparações.

1.2. SIGNIFICADO DOS SÍMBOLOS DE AVISO DE SEGURANÇA

 Símbolo de proibição	Este é um símbolo de proibição. Qualquer inconformidade com as instruções assinaladas com este símbolo podem dar origem a danos no produto ou colocar a segurança pessoal do utilizador em risco.
 Símbolo de aviso	Este é um símbolo de aviso. Tem de seguir por completo as instruções assinaladas com este símbolo, caso contrário, poderá sofrer danos no produto ou ferimentos.
 Símbolos de notas	Este é um símbolo de advertência. As instruções assinaladas com este símbolo requerem um especial cuidado. Pouco cuidado pode dar origem a ferimentos ligeiros ou moderados, ou danos no produto.

Este manual contém imensa informação importante de segurança que deverá ser seguida pelos utilizadores.

1.3. AVISOS RELACIONADOS COM A ELETRICIDADE

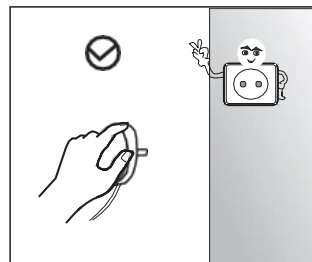

- Não puxe pelo fio da alimentação quando retirar a ficha da tomada. Segure firmemente a ficha e retire-a diretamente da tomada.
- Para garantir uma utilização segura, não danifique o fio da alimentação nem use um fio da alimentação gasto ou danificado.

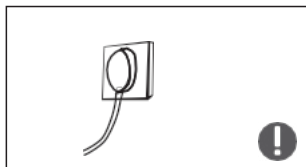

- Use uma tomada dedicada. Esta não deverá ser partilhada com outros aparelhos elétricos.
- A ficha da alimentação deverá ser completamente inserida na tomada, caso contrário, pode causar um incêndio.
- Certifique-se de que a tomada está ligada à terra.



- Desligue a válvula do gás que está a verter e abra as portas e janelas no caso de fuga de gás ou de outros gases inflamáveis. Não retire a ficha da tomada de quaisquer eletrodomésticos, pois uma faísca pode causar um incêndio.

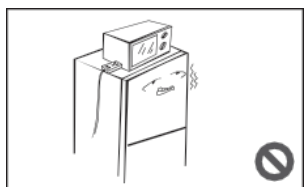

- Não use aparelhos elétricos em cima do aparelho, a não ser que sejam do tipo recomendado pelo fabricante.

1.4. AVISOS DE UTILIZAÇÃO

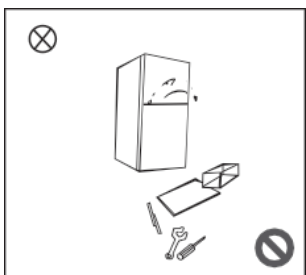

- Não desmonte arbitrariamente nem volte a montar o frigorífico. Não danifique o circuito refrigerador. A manutenção do aparelho tem de ser feita por um especialista.
- O fio da alimentação danificado tem de ser substituído pelo fabricante, o seu departamento de manutenção ou uma pessoa igualmente qualificada, de modo a evitar quaisquer perigos.

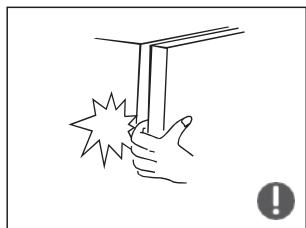

- Os espaços entre as portas do frigorífico e as portas e a estrutura do frigorífico são pequenos. Tenha o cuidado de não colocar a mão nestas áreas para evitar apertões nos dedos. Feche gentilmente a porta do frigorífico, para evitar que os artigos caiam.
- Não recolha alimentos ou recipientes com as mãos molhadas na câmara congeladora quando o frigorífico estiver a funcionar, especialmente recipientes metálicos, para evitar queimaduras associadas ao gelo.



- Não permita que crianças entrem ou subam para cima do frigorífico, caso contrário, existe um risco de sufocação ou de ferimentos na criança devido a queda.

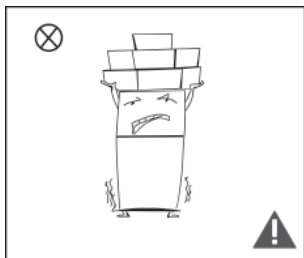

- Não coloque objetos pesados em cima do frigorífico, tendo em conta que os objetos podem cair quando abre a porta, o que pode dar origem a ferimentos acidentais.
- Retire a ficha da tomada no caso de falha de eletricidade ou quando proceder à limpeza. Não volte a ligar o frigorífico à alimentação no espaço de 5 minutos, para evitar danos no compressor devido a arranques sucessivos.

1.5. AVISOS DE INSTALAÇÃO

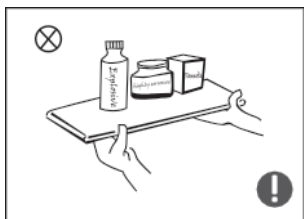

- Não coloque artigos inflamáveis, explosivos, voláteis ou altamente corrosivos dentro do frigorífico, para evitar danos no produto ou fogos.
- Não coloque artigos inflamáveis perto do frigorífico, para evitar fogos.

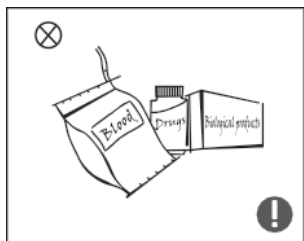

- O frigorífico foi criado para um uso doméstico, como armazenamento de alimentos. Não deverá ser usado com outros intuitos, como armazenamento de sangue, medicamentos ou produtos biológicos, etc.



- Não guarde cerveja, bebidas ou outros líquidos em garrafas ou recipientes fechados na câmara congeladora do frigorífico, caso contrário, as garrafas ou recipientes fechados podem rachar devido à congelação, podendo causar danos.

1.6. AVISOS RELATIVOS À ENERGIA

Aviso relativo à energia

1. Os aparelhos refrigeradores podem não funcionar de forma consistente (possibilidade de descongelar o conteúdo, ou a temperatura ficar muito quente no compartimento dos alimentos congelados) quando ficarem durante um longo período de tempo abaixo da extremidade fria da temperatura para a qual o aparelho refrigerador foi criado.
2. Bebidas efervescentes não deverão ser guardadas nos compartimentos de congelação de alimentos ou em compartimentos com baixas temperaturas. Alguns produtos não deverão ser consumidos demasiado frios.
3. Não exceda o tempo de armazenamento recomendado pelos fabricantes dos alimentos, especialmente alimentos de congelação rápida disponíveis comercialmente nos compartimentos de armazenamento do congelador.
4. Tome as precauções necessárias para evitar uma subida da temperatura dos alimentos congelados enquanto descongela o aparelho refrigerador, como envolvendo os alimentos congelados em várias camadas de jornal.
5. Um aumento da temperatura do alimento congelado durante uma descongelação manual, manutenção ou limpeza podem encurtar o tempo de armazenamento.
6. Caso as portas ou tampas tenham de levar cadeados com chave, as chaves têm de ser mantidas fora do alcance das crianças e não perto do congelador, para evitar que as crianças se tranquem no interior.

1.7. AVISOS RELATIVOS À ELIMINAÇÃO



Material de espuma refrigerador e ciclopentano usado no frigorífico são inflamáveis. Assim, quando o frigorífico for eliminado, deverá ser mantido afastado de qualquer fonte de chamas e ser recuperado por uma empresa de recuperação especial com qualificações para além da eliminação por combustão, de modo a evitar danos no meio ambiente ou qualquer outro dano.



Quando o frigorífico for eliminado, desmonte as portas e retire a junta da porta e prateleiras. Coloque as portas e as prateleiras num local adequado, para evitar que crianças fiquem presas.



Eliminação correta deste produto:

Esta marca indica que este produto não deverá ser eliminado juntamente com o lixo doméstico comum na União Europeia. Para prevenir danos no ambiente ou na saúde humana devido à eliminação descontrolada do lixo, recicle para promover a reutilização sustentada de recursos materiais. Para eliminar o dispositivo usado, utilize os sistemas de recolha disponíveis para reciclagem ou entregue-o no revendedor onde foi comprado. Eles podem recolher o seu produto para proceder à reciclagem de um modo amigo do ambiente.

2. UTILIZAÇÃO ADEQUADA DO CONGELADOR

2.1. COLOCAÇÃO

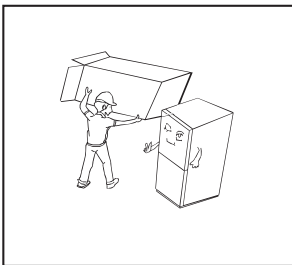

- Antes da utilização, retire todo o material de empacotamento, incluindo as almofadas inferiores, proteções de espuma e fita de dentro do frigorífico. Rasgue a película protetora das portas e estrutura do frigorífico.

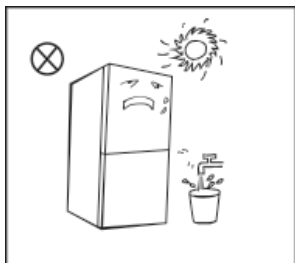

- Mantenha afastado do calor e da luz direta do Sol. Não coloque o congelador em locais húmidos ou molhados, para evitar o aparecimento de ferrugem ou a redução do efeito de isolamento.
- Não pulverize nem lave o frigorífico. Não coloque o frigorífico em locais húmidos onde possa ser borrifado facilmente por água, para não afetar as propriedades de isolamento elétrico do frigorífico.

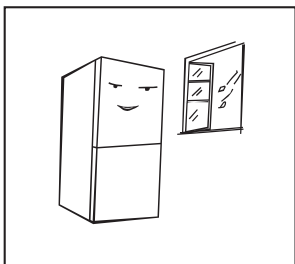

- O frigorífico tem de ser colocado num local bem ventilado no interior, o piso deverá ser plano e resistente (rode para a esquerda ou para a direita para ajustar a roda, caso o piso seja desnivelado).

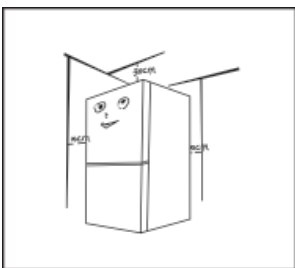

- O espaço superior do frigorífico deverá ser superior a 30 cm e o frigorífico deverá ser colocado encostado a uma parede, com uma distância de espaço superior a 10 cm, para facilitar a dissipação do calor.



Precauções antes da instalação:

Antes da instalação ou do ajuste de acessórios, certifique-se de que desliga o frigorífico da alimentação. Tenha cuidado para evitar que a pega caia, para evitar ferimentos.

2.2. PÉS NIVELADORES

Esquema dos pés niveladores







(A imagem apresentada acima serve apenas de referência. A configuração atual depende do produto ou declaração do distribuidor.)

Procedimentos de ajuste:

- Rode os pés no sentido dos ponteiros do relógio para subir o frigorífico;
- Rode os pés no sentido inverso ao dos ponteiros do relógio para baixar o frigorífico;
- Ajuste os pés direito e esquerdo de acordo com os procedimentos apresentados acima para que fique nivelado.

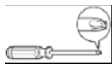
2.3. MUDANÇA DA ABERTURA DA PORTA PARA A ESQUERDA/DIREITA

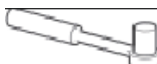
Lista de ferramentas a serem fornecidas pelo utilizador

	Chave de estrelas		Espátula, chave de fendas
	Chave de 5/16" e de caixa		Fita adesiva

Peças a serem usadas para inversão da direção de abertura da porta

Nº série	Peças	Quantidade	Notas
1	Dobradiça superior direita	1	Pré-instalado no frigorífico, ainda é usada quando a porta é invertida
2	Parafuso da dobradiça superior	3	Pré-instalado no frigorífico e a ser usado quando mudar a direção de abertura da porta
3	Parafuso da dobradiça intermédia	2	Pré-instalado no frigorífico e a ser usado quando mudar a direção de abertura da porta
4	Dobradiça intermédia	1	Pré-instalado no frigorífico e a ser usado quando mudar a direção de abertura da porta
5	Tampa do orifício	2	Pré-instalado no frigorífico e a ser usado quando mudar a direção de abertura da porta
6	Pé ajustável	1	Pré-instalado no frigorífico e a ser usado quando mudar a direção de abertura da porta
7	Parafuso da dobradiça inferior	3	Pré-instalado no frigorífico e a ser usado quando mudar a direção de abertura da porta
8	Conjunto da dobradiça inferior	1	Pré-instalado no frigorífico e a ser usado quando mudar a direção de abertura da porta
9	Parafuso da cobertura da extremidade inferior da porta do congelador	1	Pré-instalado no frigorífico e a ser usado quando mudar a direção de abertura da porta
10	Bloco do limite da cobertura da extremidade inferior da porta do congelador	1	Pré-instalado no frigorífico e a ser usado quando mudar a direção de abertura da porta
11	Parafuso da cobertura da extremidade inferior da porta do frigorífico	1	Pré-instalado no frigorífico e a ser usado quando mudar a direção de abertura da porta
12	Batente direito da porta do frigorífico	1	Pré-instalado no frigorífico e a ser usado quando mudar a direção de abertura da porta
13	Batente esquerdo da porta do frigorífico	1	No saco de plástico fornecido, retire estas peças quando a direção de abertura da porta for invertida.

- Retire todos os alimentos do forro da porta interior.
- Desmonte a cobertura da dobradiça superior, dobradiça superior e tampa do orifício do outro lado.

Tampa do orifício

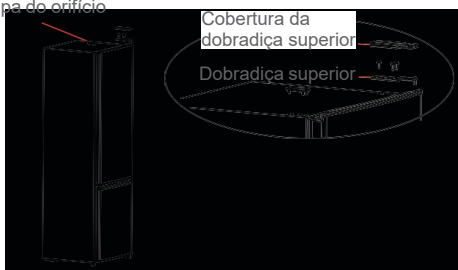

3. Retire a porta do frigorífico, dobradiça intermédia e tampas do orifício do parafuso do outro lado.

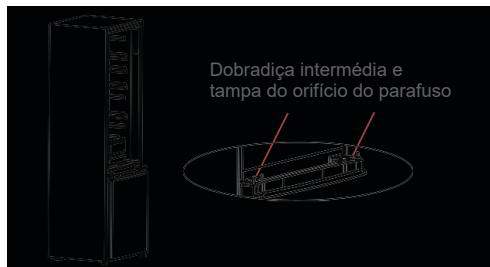

4. Retire a porta do congelador e desmonte a dobradiça inferior e o pé ajustável esquerdo. Troque a posição de instalação da dobradiça inferior e pé ajustável, e fixe a dobradiça inferior com os parafusos.

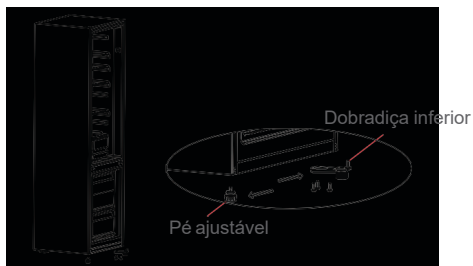

5. Desmonte o batente da porta do congelador e instale do outro lado com o parafuso.

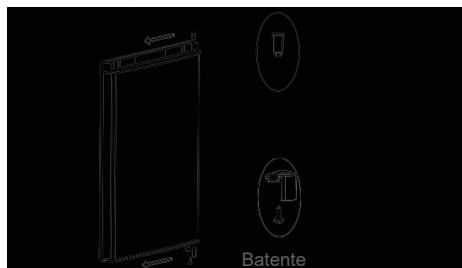

6. Coloque a porta do congelador na dobradiça inferior, depois instale a dobradiça intermédia e as tampas do orifício do parafuso (a). Desmonte o batente da porta do frigorífico e instale do outro lado com o parafuso (b).

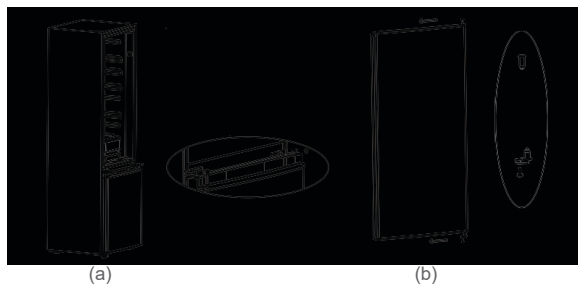

7. Altere a posição de instalação do eixo da dobradiça superior conforme apresentado abaixo, depois, coloque a porta do frigorífico na dobradiça intermédia e fixe a dobradiça superior com os parafusos. Finalmente, instale a cobertura da dobradiça superior e a tampa do orifício.



2.4. MUDANÇA DA LÂMPADA

Qualquer substituição ou manutenção das luzes LED tem de ser efetuada pelo fabricante, agente de reparação ou por uma pessoa igualmente qualificada.

2.5. INICIAR

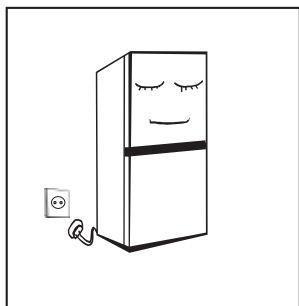

- Antes da primeira utilização, mantenha o frigorífico parado durante meia hora antes de o ligar à alimentação.
- Antes de inserir alimentos frescos ou congelados no frigorífico, deixe-o funcionar durante, pelo menos, 2 a 3 horas, ou 4 horas, se for no verão, quando a temperatura ambiente é mais elevada.

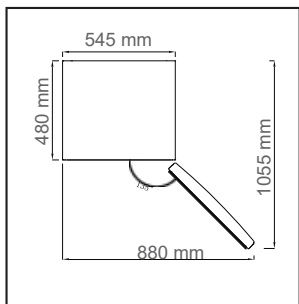

- Deixe espaço suficiente para uma abertura conveniente das portas e gavetas.

2.6. DICAS PARA POUPAR ENERGIA

- O aparelho deverá ficar na área mais fresca da divisão, afastado de aparelhos que produzam calor ou condutas de aquecimento, ou da luz direta do Sol.
- Deixe os alimentos quentes arrefecerem até à temperatura ambiente antes de os colocar no aparelho. Não sobrecarregue o aparelho, pois isso obriga o compressor a trabalhar durante mais tempo. Os alimentos que congelam muito lentamente podem perder qualidade ou ficar estragados. Certifique-se de que embrulha corretamente os alimentos, e que seca bem os recipientes antes de os colocar dentro do aparelho. Isto elimina o aparecimento de gelo dentro do aparelho.
- O recipiente de arrumação do aparelho não deverá ficar alinhado com película de alumínio, papel de cera ou papel de cozinha. As coberturas interferem com a circulação de ar frio, tornando o aparelho menos eficiente.
- Organize e coloque etiquetas nos alimentos para reduzir as aberturas da porta ou procuras longas. Retire quaisquer artigos de que necessite todos de uma vez e feche a porta o mais depressa possível.

3. ESTRUTURA E FUNÇÕES

3.1. COMPONENTES CHAVE

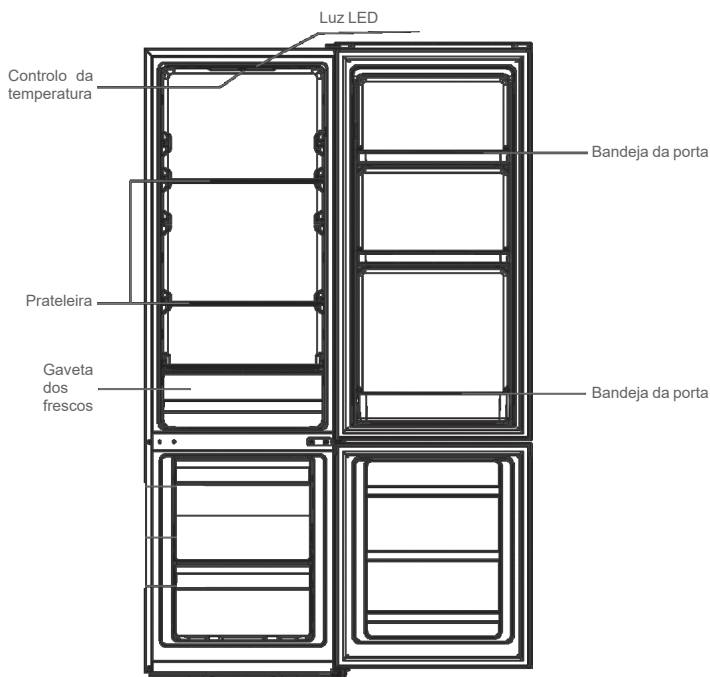

Número	TIPO de compartimentos	Temperatura de armazenamento alvo [°C]	Alimentos adequados
1	Frigorífico	+2 ~ +8	Ovos, alimentos cozinhados, alimentos embalados, frutos e vegetais, produtos lácteos, bolos, bebidas e outros alimentos não são adequados para serem congelados.
2	(****)- Congelador	≤-18	Peixe (peixe, camarão, marisco), produtos aquáticos de água doce e carnes (recomendado para 3 meses, quanto maior for o tempo de armazenamento, pior será o gosto e os valores nutritivos), adequado para alimentos frescos congelados.
3	***- Congelador	≤-18	Peixe (peixe, camarão, marisco), produtos aquáticos de água doce e carnes (recomendado para 3 meses, quanto maior for o tempo de armazenamento, pior será o gosto e os valores nutritivos), adequado para alimentos frescos congelados.
4	**- Congelador	≤-12	Peixe (peixe, camarão, marisco), produtos aquáticos de água doce e carnes (recomendado para 3 meses, quanto maior for o tempo de armazenamento, pior será o gosto e os valores nutritivos), adequado para alimentos frescos congelados.
5	*- Congelador	≤-6	Peixe (peixe, camarão, marisco), produtos aquáticos de água doce e carnes (recomendado para 3 meses, quanto maior for o tempo de armazenamento, pior será o gosto e os valores nutritivos), adequado para alimentos frescos congelados.
6	0 estrelas	-6 ~ 0	"Carne de porco fresca, carne de vaca, peixe, frango, alguns alimentos processados embalados, etc. (Recomendado para comer no mesmo dia, de preferência nunca mais de 3 dias). Alimentos processados parcialmente encapsulados (alimentos que não podem ser congelados)."
7	Arrefecer	-2 ~ +3	Carne de porco fresca/congelada, carne de vaca, frango, produtos aquáticos de água doce, etc. (7 dias abaixo dos 0 °C e acima dos 0 °C é recomendado para consumo no mesmo dia, de preferência nunca mais de 2 dias). Peixe (menos de 0 durante 15 dias. Não é recomendado que seja armazenado acima dos 0 °C).
8	Alimentos frescos	0 ~ +4	• Carne de porco fresca, carne de vaca, peixe, frango, alimentos cozinhados, etc. (Recomendado para comer no mesmo dia, de preferência nunca mais de 3 dias).
9	Vinho	+5 ~+20	• Vinho tinto, vinho branco, vinho espumante, etc.

Nota: Por favor, guarde os diferentes alimentos de acordo com os compartimentos ou temperatura de armazenamento alvo dos produtos que adquiriu.

Câmara frigorífica

- A câmara frigorífica é adequada para guardar uma variedade de frutos, vegetais, bebidas e outros alimentos consumidos a curto prazo. Tempo de armazenamento sugerido: 3 a 5 dias.
- Os alimentos cozinhados não deverão ser colocados na câmara frigorífica até terem arrefecido até à temperatura ambiente.
- As prateleiras de vidro podem ser ajustadas para cima ou para baixo para obter um espaço de armazenamento razoável e facilidade de utilização.

Câmara congeladora

- A baixa temperatura da câmara congeladora pode manter os alimentos frescos durante um longo período de tempo, e é principalmente usada para guardar alimentos congelados e para fazer gelo.
- A câmara congeladora é adequada para armazenar carne, peixe, bolas de arroz e outros alimentos que não sejam consumidos a curto prazo.
- De preferência, deverá dividir pedaços de carne em pequenos pedaços, para uma congelação rápida e facilidade de acesso. Tenha em conta que os alimentos deverão ser consumidos dentro do espaço de tempo de armazenamento.
- A quantidade máxima de alimentos a serem congelados em 24 horas é especificada na placa das especificações do aparelho. Gavetas, caixas, prateleiras, etc., deverão ser colocadas de acordo com a posição indicada na imagem acima para serem o mais eficientes energeticamente.

3.2. FUNÇÕES

Controlo da temperatura

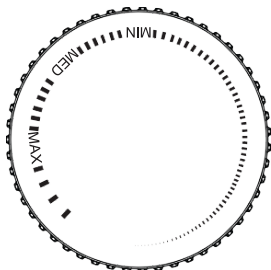

- Rode o manípulo de controlo da temperatura para MAX. A temperatura interna do frigorífico diminui.
- Rode o manípulo de controlo da temperatura para MIN. A temperatura interna do frigorífico aumenta.
- **Ajuste a temperatura entre “MAX” e “MIN”.**

PT

3.3. DICAS PARA POUPAR ENERGIA

- O aparelho deverá ficar na área mais fresca da divisão, afastado de aparelhos que produzam calor ou condutas de aquecimento, ou da luz direta do Sol.
- Deixe os alimentos quentes arrefecerem até à temperatura ambiente antes de os colocar no aparelho. Não sobrecarregue o aparelho, pois isso obriga o compressor a trabalhar durante mais tempo. Os alimentos que congelam muito lentamente podem perder qualidade ou ficar estragados.
- Certifique-se de que embrulha corretamente os alimentos, e que seca bem os recipientes antes de os colocar dentro do aparelho.
- Isto elimina o aparecimento de gelo dentro do aparelho.
- O recipiente de arrumação do aparelho não deverá ficar alinhado com película de alumínio, papel de cera ou papel de cozinha.
- As coberturas interferem com a circulação de ar frio, tornando o aparelho menos eficiente.
- Organize e coloque etiquetas nos alimentos para reduzir as aberturas da porta ou procurem longas. Retire quaisquer artigos de que necessite todos de uma vez e feche a porta o mais depressa possível.

4. MANUTENÇÃO E CUIDADOS COM O APARELHO

4.1. LIMPEZA GERAL

- O pó por detrás do frigorífico e no chão deverá ser limpo para melhorar o efeito de refrigeração e para uma poupança de energia.
- Verifique regularmente a junta da porta para se certificar de que não existem resíduos. Limpe a junta da porta com um pano suave ligeiramente embebido em água ou em detergente suave.
- O interior do frigorífico deverá ser limpo regularmente para evitar odores.
- Desligue a alimentação antes de proceder à limpeza do interior. Retire todos os alimentos, bebidas, prateleiras, gavetas, etc.
- Use um pano suave ou esponja para limpar o interior do frigorífico, usando duas colheres de sopa de bicarbonato de sódio e um quarto de água quente. Depois, passe por água e seque bem. Após a limpeza, abra a porta e deixe secar naturalmente antes de ligar a energia.
- Para áreas difíceis de limpar no frigorífico, como espaços estreitos e cantos, passe regularmente com um trapo suave, escova suave, etc., e, quando necessário, combine estas ferramentas com uma ferramenta auxiliar, como um pau fino, para se certificar de que nenhum contaminante ou bactérias se acumulam nestas áreas.
- Não use sabão, detergente, pó abrasivo, spray de limpeza, etc., pois estes podem causar odores no interior do frigorífico, ou contaminar os alimentos.
- Limpe a estrutura para garrafas e gaveta com um pano suave ligeiramente embebido em água e em detergente diluído. Seque com um pano suave ou deixe secar ao ar.
- Passe a superfície exterior do frigorífico com um pano suave ligeiramente embebido em água e detergente, e depois seque a superfície.
- Não use escovas duras, escovas de aço, abrasivos (como pasta de dentes), solventes orgânicos (como álcool, acetona, óleo de banana..), água a ferver, artigos ácidos ou alcalinos que possam danificar as superfícies e o interior do frigorífico. A água a ferver e os solventes orgânicos, como o benzeno, podem deformar ou danificar as peças de plástico.



- Não passe diretamente por água ou outros líquidos durante a limpeza, para evitar um curto-circuito ou afetar o isolamento elétrico após a imersão.



Desligue o frigorífico da alimentação para proceder à descongelação ou limpeza.

4.2. DESCONGELAR

- Desligue o frigorífico.
- Retire todos os alimentos do frigorífico e guarde-os adequadamente para evitar que derretam.
- Limpe o tubo de drenagem (use materiais suaves para evitar danos no forro), prepare recipientes para a água descongelada (preste atenção ao limpar a bandeja de drenagem da água do compartimento do compressor. Evite derrames.).
- Pode usar a temperatura natural para a descongelação natural. Também pode usar a pá do gelo para eliminar o gelo (use uma pá de plástico ou de madeira, para evitar danificar o forro ou o tubo).
- Também pode usar uma quantidade adequada de água quente para acelerar a descongelação, com uma toalha seca para secar a água após descongelar.
- Após a descongelação, volte a colocar os alimentos no compartimento e ligue o frigorífico à alimentação.

4.3. NÃO FUNCIONA

- Falha da alimentação: No caso de falha da alimentação, mesmo que no verão, os alimentos no interior do aparelho podem ser mantidos durante várias horas. Ao falhar a alimentação, reduza as vezes em que abre a porta, e não adicione mais alimentos frescos no aparelho.
- Não utilização prolongada: O aparelho deverá ser desligado da alimentação e depois limpo. Depois, deixe as portas abertas para evitar o aparecimento de odores.
- Mover: Antes de mover o frigorífico, retire todos os objetos do interior, fixe as partes de vidro, suporte dos vegetais, gavetas da câmara congeladora, etc., com fita, e aperte os pés niveladores, feche as portas e fixe com fita. Ao mover, o aparelho não deverá ser deitado virado para baixo ou na horizontal, nem ser exposto a vibrações. A inclinação durante o movimento não deverá ser superior a 45°.



O aparelho deverá funcionar continuamente após ser ligado. Habitualmente, o funcionamento do aparelho não deverá ser interrompido, caso contrário, o tempo de vida útil pode ser reduzido.

5. RESOLUÇÃO DE PROBLEMAS

Pode tentar resolver os seguintes problemas simples sozinho. Se não os conseguir resolver, contacte o departamento pós-venda.

Falha no funcionamento	Verifique se o aparelho está ligado à alimentação ou se a ficha está bem ligada à tomada. Verifique se a voltagem é muito baixa. Verifique se houve uma falha de eletricidade ou se algum disjuntor foi ativado.
Odor	Alimentos que libertem odores deverão ser bem envolvidos. Verifique se existem alimentos podres. Limpe o interior do frigorífico.
Funcionamento prolongado do compressor	O funcionamento prolongado do frigorífico é normal no verão, quando a temperatura ambiente é elevada. Não sugerimos que tenha demasiados alimentos no aparelho em simultâneo. Os alimentos deverão ficar frios antes de serem colocados no aparelho. A porta é aberta demasiadas vezes.
A luz não acende	Verifique se o frigorífico está ligado à alimentação ou se a luz está danificada. A luz deverá ser substituída por um especialista.
As portas não fecham corretamente	A porta está presa por demasiadas embalagens de alimentos. Há muitos alimentos no frigorífico. O frigorífico está inclinado.
Ruídos elevados	Verifique se o piso está nivelado e se o frigorífico está estável. Verifique se os acessórios foram colocados nos locais corretos.
O vedante da porta não fica fechado	Retire matérias estranhas do vedante da porta. Aqueça o vedante da porta e depois arrefeça-o para o recuperar (ou sobre com um secador elétrico ou use uma toalha quente para aquecer).
O recipiente da água derrama	Há demasiados alimentos na câmara ou os alimentos guardados contêm demasiada água, dando origem a uma descongelação forte. As portas não estão fechadas corretamente, dando origem à descongelação devido à entrada de ar e aumento da água devido à descongelação.
Estrutura quente	A dissipação do calor do condensador incorporado através da estrutura é normal. Quando a estrutura fica quente devido a uma temperatura ambiente elevada, ao armazenamento de demasiados alimentos ou ao desligar do compressor, forneça uma ventilação adequada para facilitar a dissipação do calor.
Condensação na superfície	A condensação na superfície exterior e vedantes da porta do frigorífico é normal quando a humidade ambiente é demasiado elevada. Basta limpar a condensação com uma toalha limpa.
Ruído anormal	Besouro: O compressor pode produzir um som de besouro durante o funcionamento. Este é particularmente elevado ao iniciar e parar. Isto é normal. Chiar: O líquido refrigerador no interior do aparelho pode produzir um chiar. Isto é normal.

Tabela 1: Classes climáticas

Classe	Símbolo	Raio da temperatura ambiente em °C
Temperatura prolongada	Nº série	+ 10 a + 32
Temperada	N	+ 16 a + 32
Subtropical	ST	+ 16 a + 38
Tropical	T	+ 16 a + 43

Temperatura prolongada: Este aparelho de refrigeração foi criado para ser usado a temperaturas ambiente dos 10 °C aos 32 °C.

Temperada: Este aparelho de refrigeração foi criado para ser usado a temperaturas ambiente dos 16 °C aos 32 °C.

Subtropical: Este aparelho de refrigeração foi criado para ser usado a temperaturas ambiente dos 16 °C aos 38 °C.

Tropical: Este aparelho de refrigeração foi criado para ser usado a temperaturas ambiente dos 16 °C aos 43 °C.

Especial para a nova norma europeia

As peças encomendadas na tabela apresentada a seguir podem ser obtidas a partir do canal.

Peça encomendada	Fornecida por	Tempo mínimo necessário para a entrega
Termóstatos	Pessoal de manutenção profissional	Pelo menos, 7 anos após o último lançamento no mercado
Sensores da temperatura	Pessoal de manutenção profissional	Pelo menos, 7 anos após o último lançamento no mercado
Quadros do circuito impresso	Pessoal de manutenção profissional	Pelo menos, 7 anos após o último lançamento no mercado
Fontes de iluminação	Pessoal de manutenção profissional	Pelo menos, 7 anos após o último lançamento no mercado
Pegas da porta	Reparadores profissionais e utilizadores finais	Pelo menos, 7 anos após o último lançamento no mercado
Dobradiças da porta	Reparadores profissionais e utilizadores finais	Pelo menos, 7 anos após o último lançamento no mercado
Bandejas	Reparadores profissionais e utilizadores finais	Pelo menos, 7 anos após o último lançamento no mercado
Cestos	Reparadores profissionais e utilizadores finais	Pelo menos, 7 anos após o último lançamento no mercado
Juntas da porta	Reparadores profissionais e utilizadores finais	Pelo menos, 10 anos após o último lançamento no mercado

6. GARANTIAS

Garantias e limites de responsabilidade

Os produtos têm uma garantia de 36 meses a partir da data de compra ou da data de entrega no domicílio do cliente. Dependendo do país, esta garantia consiste em 24 a 36 meses de garantia legal de conformidade.

Para os países que não beneficiem de uma garantia legal de conformidade de 24 meses, entra em vigor uma garantia comercial de 12 meses após o termo da primeira garantia, e como complemento desta.

Modalidades de acionamento das garantias

Para a garantia legal de conformidade

Convidamo-lo(a) a informar-se junto do seu distribuidor e/ou a consultar as CGV (Condições Gerais de Venda).

Para a garantia comercial

Convidamo-lo(a) a devolver o seu produto na receção do seu local de compra com o comprovativo de compra (tal como o recibo), o produto e os acessórios fornecidos, com a embalagem original, para todos os países, com exceção da França. É importante ter a informação da data de compra, o modelo e o número de série ou IMEI (estas informações aparecem habitualmente no produto, na embalagem ou no comprovativo de compra). Deve devolver o produto com os acessórios necessários ao seu correto funcionamento (alimentação, adaptador, etc.). No caso de a sua reclamação estar abrangida pela garantia, o serviço pós-venda poderá, dentro dos limites da legislação local:

- Reparar ou substituir as peças defeituosas.
- Trocar o produto devolvido por um produto que tenha, no mínimo, as mesmas funcionalidades e que seja equivalente em termos de desempenho.
- Reembolsar o produto pelo preço de compra mencionado no comprovativo de compra.

Os produtos reparados ou substituídos podem incluir componentes e equipamentos novos e/ou reconicionados.

Exclusão da garantia comercial:

- Danos ou problemas causados pela utilização incorreta, acidentes, alteração ou ligação elétrica com corrente ou tensão incorreta.
 - Utilização ou armazenamento prejudicial à boa conservação do dispositivo (oxidação, corrosão), utilização de energia, utilização ou instalação não conforme as instruções do fabricante, ou negligência ou utilização de periféricos, software ou consumíveis inadequados.
 - Utilização profissional ou coletiva, industrial ou comercial do produto.
 - Produtos modificados, aqueles cujo o selo de garantia ou o número de série tenham sido danificados, alterados, removidos ou oxidados.
 - As baterias substituíveis e os acessórios têm uma garantia de 6 meses.
 - Falha da bateria, provocada por um carregamento demasiado prolongado ou pelo desrespeito das instruções de segurança explicadas no manual de instruções
 - Danos estéticos, incluindo riscos, molas ou vandalismo
 - Danos provocados por qualquer intervenção efetuada por uma pessoa não autorizada.
 - Falhas provocadas pelo desgaste normal ou devidos ao envelhecimento normal do produto: vedantes, filtros, acessórios, escova e mangueira do aspirador, lâmpadas, lâmpadas de retroprojector, pás de máquina de lavar, etc.
 - Atualizações do programa, devido a alterações nas configurações de rede
 - Danos decorrentes de elementos exteriores ao aparelho (corpos estranhos, insetos, etc.)
 - Conteúdo dos aparelhos - congelador, máquina de lavar...- (alimentos, vestuário,...)
- Falhas no produto devido à utilização de programas de terceiros para modificar, alterar, adaptar ou modificar o já existente.
- Falhas no produto devido à utilização sem os acessórios fornecidos com o produto ou homologados pelo Fabricante.
 - Peças com desgaste normal ou danos de utilização: pneu, câmara de ar, travão,...

O cliente deve ser pessoalmente responsável pelo backup regular dos dados contidos no seu disco rígido ou na memória interna do seu dispositivo, e isto antes de qualquer entrega.

O Auchan não pode ser responsabilizado pela perda ou destruição de dados armazenados, nem pelo danos no software resultantes, nomeadamente, de uma reparação ou avaria.

Da mesma forma, o fabricante não é obrigado a verificar se os cartões SIM / SD foram devidamente re irados dos produtos devolvidos.

As disposições anteriores não podem, de forma alguma, reduzir ou eliminar: a garantia legal acima referida, e a garantia comercial do fabricante, se existente (cf. certificado de garantia.).

SPIS TREŚCI:

1. INSTRUKCJE DOTYCZĄCE BEZPIECZEŃSTWA	S.68
2. WŁAŚCIWE KORZYSTANIE Z LODÓWKI	S.73
3. STRUKTURA I FUNKCJE	S.78
4. KONSERWACJA I UTRZYMANIE URZĄDZENIA	S.80
5. ROZWIĄZYWANIE PROBLEMÓW	S.81
6. GWARANCJE	S.82

1. INSTRUKCJE DOTYCZĄCE BEZPIECZEŃSTWA

1.1. OSTRZEŻENIE

Przed użyciem należy uważnie przeczytać instrukcję. Instrukcja obsługi powinna być zachowana w dobrym stanie do późniejszego wglądu.



1. Ostrzeżenie: ryzyko pożaru / materiały łatwopalne

- Urządzenie jest przeznaczone do użytku domowego i podobnych zastosowań, takich jak pomieszczenia kuchenne dla personelu w sklepach, biurach i innych miejscach pracy; domy wiejskie i strefy używane przez klientów w hotelach, motelach i innych środowiskach mieszkalnych; miejscach typu *bed and breakfast*; catering i podobne zastosowania niedetaliczne.
- Abym dopuścić do zabawy urządzeniem, dzieci powinny pozostawać pod opieką osób dorosłych.
- Jeśli przewód zasilający zostanie uszkodzony, aby uniknąć niebezpiecznych sytuacji, należy go wymienić. Wymianę powinien dokonać producent, przedstawiciel jego serwisu lub inne osoby o podobnych kwalifikacjach.
- W urządzeniu nie należy przechowywać jakichkolwiek substancji o własnościach wybuchowych, takich jak np. puszkki z łatwopalnymi aerozolami.
- Po zakończeniu używania i przed wykonaniem czynności konserwacyjnych urządzenie należy odłączyć od zasilania przez wyjęcie wtyczki z gniazdka.
- Ostrzeżenie: Należy dopilnować, aby otwory wentylacyjne w obudowie urządzenia lub w części wbudowanej nie były zapchane lub zasłonięte.
- Ostrzeżenie: Z wyjątkiem urządzeń zalecanych przez producenta, nie należy używać jakichkolwiek innych urządzeń mechanicznych lub środków przyspieszających proces rozmrażania.
- Ostrzeżenie: Należy uważać, aby nie uszkodzić obwodu chłodziwa.
- Ostrzeżenie: W komorach do przechowywania produktów spożywczych w urządzeniu nie należy używać jakichkolwiek urządzeń elektrycznych, chyba że są to urządzenia typu zalecanego przez producenta.
- Ostrzeżenie: Poddaje lodówkę recyklingowi zgodnie z lokalnymi rozporządzeniami, ponieważ zastosowano w niej łatwopalny i wybuchowy gaz i czynnik chłodziwy.
- Ostrzeżenie: Podczas ustawiania urządzenia należy pilnować, aby przewód zasilający nie został zakleszczony lub uszkodzony.
- Ostrzeżenie: Przenośnych listw zasilających lub przenośnych zasilaczy nie należy umieszczać z tyłu urządzenia.
- Nie należy używać przedłużaczy lub wtyczek bez uziemienia (z dwoma bolcami).
- Niebezpieczeństwo: Ryzyko uwięzienia dziecka. Przed wyrzuceniem starej lodówki lub zamrażarki należy:
 - wymontować drzwi.
 - Pozostawić półki na miejscu, aby nie ułatwiać dzieciom wejścia do środka.
- Przed próbą zainstalowania jakichkolwiek akcesoriów lodówka musi zostać odłączona od zasilania elektrycznego.
- Czynnik chłodziwy i pianka cyklopentanowa stosowane w urządzeniu są łatwopalne. Dlatego też, gdy lodówka jest złomowana, powinna być przechowywana z dala od wszelkich źródeł ognia i poddana recyklingowi przez specjalną firmę zajmującą się odzyskiem i posiadającą odpowiednie kwalifikacje, w sposób inny niż utylizacja przez spalanie, aby zapobiec szkodom dla środowiska lub innym szkodom.
- Dotyczy normy EN. Pod warunkiem zapewnienia odpowiedniego nadzoru, pouczenia na temat bezpiecznej obsługi urządzenia i dopilnowania zrozumienia zagrożeń, urządzenie może być używane przez dzieci w wieku od lat 8, osoby o ograniczeniach fizycznych, czuciowych lub psychicznych, a także osoby, którym brak jest doświadczenia lub wiedzy. Dzieci nie powinny bawić się urządzeniem. Dzieci nie powinny bez nadzoru wykonywać

czynności związanych z czyszczeniem i konserwacją. Dzieciom w wieku od 3 do 8 lat wolno wkładać i wyjmować produkty spożywcze do/z urządzeń chłodniczych.

19. Aby wykluczyć możliwość zamknięcia się dzieci w urządzeniu, klucze do drzwiczek i pokryw wyposażonych w zamki muszą być przechowywane w miejscu niedostępnym dla dzieci oraz z dala od urządzenia chłodniczego.

20. Aby nie dopuścić do zanieczyszczenia żywności, prosimy postępować zgodnie z następującymi instrukcjami:

- Otwieranie drzwi na długi czas może prowadzić do znacznego podwyższenia temperatury w komorach urządzenia.
- Powierzchnie mające kontakt z żywnością i dostępny system osuszania należy regularnie czyścić.
- Jeśli zbiorniki z wodą nie są używane przez 48 h, należy je wyczyścić; jeśli woda nie była pobierana przez 5 dni, należy przepłukać instalację wodną podłączoną do źródła wody. (uwaga nr 1)
- Surowe mięso i ryby należy przechowywać w lodówce w odpowiednich pojemnikach, tak aby nie miały one kontaktu z innymi artykułami spożywczymi i aby nie kapalo z nich na inną żywność.
- Komory na mrożonki oznaczone dwiema gwiazdkami nadają się do przechowywania mrożonych artykułów spożywczych, przechowywania lub wytwarzania lodów oraz przygotowywania kostek lodu. (uwaga nr 2)
- Komory oznaczone jedną, dwiema i trzema gwiazdkami nie nadają się do zamrażania świeżej żywności. (uwaga nr 3)
- Urządzenia bez komory oznaczonej 4 gwiazdkami: to urządzenie chłodnicze nie nadaje się do zamrażania żywności. (uwaga nr 4)
- Jeżeli urządzenie chłodnicze zostaje na długi czas pozostawione puste, należy je wyłączyć, rozmrozić, wyczyścić i wysuszyć, a drzwiczki pozostawić otwarte, aby zapobiec powstawaniu w urządzeniu pleśni.

Uwagi nr 1,2,3,4: Na podstawie typu komory na produkty należy upewnić się, czy powyższe dotyczy zakupionego urządzenia.



21. Urządzenia wolnostojące: to urządzenie chłodnicze nie jest przeznaczone do zabudowy.

22. Wymiana lampek LED lub czynności konserwacyjne przy nich muszą być dokonywane przez producenta, przedstawiciela serwisu lub osoby o podobnych kwalifikacjach.

23. W obiegu czynnika chłodniczego urządzenia znajduje się czynnik chłodniczy izobuten (R600a), naturalny i w wysokim stopniu ekologiczny gaz, który jest jednak łatwopalny. Podczas transportu i instalacji urządzenia należy zwrócić uwagę na to, aby żaden z podzespołów obiegu czynnika chłodniczego nie został uszkodzony. Czynnik chłodniczy (R600a) jest łatwopalny. **OSTRZEŻENIE:** Lodówki zawierają czynnik chłodniczy oraz gazy stanowiące izolację. Czynnik chłodniczy i gazy muszą zostać poddane profesjonalnej utylizacji, ponieważ mogą one doprowadzić do urazów oczu lub spowodować zapłon. Przed przystąpieniem do właściwej utylizacji należy upewnić się, że rurki obiegu czynnika chłodniczego nie są uszkodzone.

24. Nigdy nie próbować samodzielnie naprawiać chłodziarki. Naprawy należy zlecać wyłącznie wykwalifikowanemu lub autoryzowanemu serwisantowi.

1.2. ZNACZENIE SYMBOLI OSTRZEGAWCZYCH I BEZPIECZEŃSTWA

 <p>Symbol zakazu</p>	<p>To jest symbol zakazu. Nieprzestrzeganie instrukcji oznaczonych tym symbolem może spowodować uszkodzenie produktu lub zagrazić bezpieczeństwu użytkownika.</p>
 <p>Symbol ostrzegawczy</p>	<p>To jest symbol ostrzegawczy. Wymaga się, aby działać ściśle przestrzegając instrukcji oznaczonych tym symbolem; w przeciwnym razie może dojść do uszkodzenia produktu lub obrażeń ciała.</p>
 <p>Symbol ostrzeżenia</p>	<p>Jest to symbol ostrzegawczy. Instrukcje oznaczone tym symbolem wymagają szczególnej ostrożności. Niewystarczająca ostrożność może spowodować lekkie lub umiarkowane obrażenia ciała lub uszkodzenie produktu.</p>

Niniejsza instrukcja zawiera wiele ważnych informacji dotyczących bezpieczeństwa, które muszą być przestrzegane przez użytkowników.

1.3. OSTRZEŻENIA DOTYCZĄCE ENERGII ELEKTRYCZNEJ

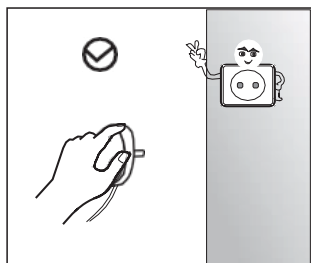

- Nie ciągnąć przewodu zasilającego przy wyjmowaniu z gniazdka wtyczki zasilania lodówki. Mocno chwycić wtyczkę i wyciągnąć ją bezpośrednio z gniazda.
- Aby zapewnić bezpieczne użytkowanie, nie należy uszkadzać przewodu zasilającego ani używać go, gdy jest uszkodzony lub zużyty.

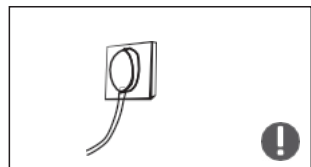

- Prosimy o korzystanie z osobnego gniazdka elektrycznego, które nie może być używane z innymi urządzeniami elektrycznymi. Wtyczka zasilania powinna być mocno wsunięta w gniazdo, w przeciwnym razie może dojść do pożaru.
- Upewnić się, że bolec uziemiający gniazdka elektrycznego jest wyposażony w niezawodny przewód uziemiający.

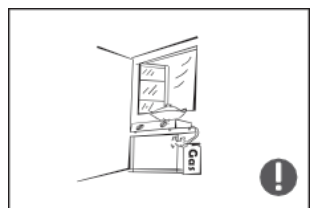

- Zamknąć zawór, a następnie otworzyć drzwi i okna w przypadku wycieku gazu lub gazów łatwopalnych. Nie odłączać lodówki i innych urządzeń elektrycznych, biorąc pod uwagę, że iskra może spowodować pożar.

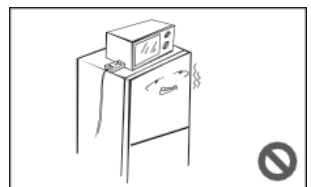

- Nie należy używać urządzeń elektrycznych ustawionych na górze urządzenia, chyba że są to urządzenia typu zalecanego przez producenta.

1.4. OSTRZEŻENIA DOTYCZĄCE UŻYTKOWANIA

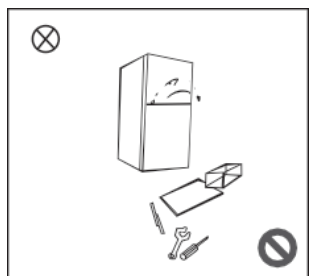

- Nie należy samodzielnie demontować ani przerabiać lodówki, nie uszkadzać obwodu czynnika chłodniczego; konserwacja urządzenia musi być przeprowadzana przez specjalistę.
- Uszkodzony przewód zasilający musi zostać wymieniony przez producenta, serwis lub odpowiednich specjalistów, aby uniknąć niebezpieczeństwa.

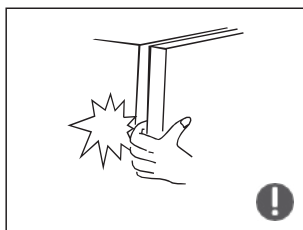

- Szczeliny między drzwiami a korpusem lodówki są małe, należy pamiętać, aby nie wkładać ręki w te miejsca, aby zapobiec ściśnięciu palca. Delikatnie otwierać drzwi lodówki, aby uniknąć wypadnięcia z niej artykułów.
- Nie wyjmować żywności ani pojemników mokrymi rękami z komory zamrażania podczas pracy urządzenia, a zwłaszcza pojemników metalowych, aby uniknąć odmrożeń.



- Nie należy pozwalać, aby jakiegokolwiek dziecko dostało się do lodówki lub na nią weszło, ponieważ może dojść do uduszenia lub upadku dziecka.

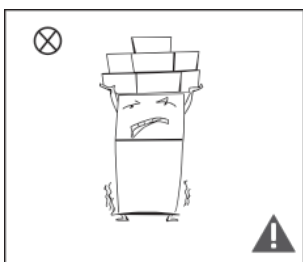

- Nie umieszczać ciężkich przedmiotów na górze lodówki, biorąc pod uwagę, że przedmioty mogą spaść po otwarciu drzwi i spowodować obrażenia.
- Wyjąć wtyczkę z gniazdka w przypadku awarii zasilania lub przed przystąpieniem do czyszczenia. Nie podłączać lodówki do zasilania przez 5 minut, aby zapobiec uszkodzeniu sprężarki w wyniku kolejnych rozruchów.

1.5. OSTRZEŻENIA DOTYCZĄCE UMIEJSCOWIENIA

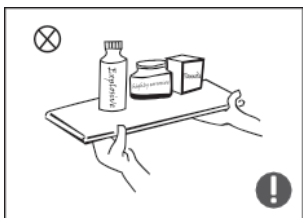

- Aby nie dopuścić do uszkodzenia urządzenia, wypadku lub pożaru, do chłodziarki nie należy wkładać substancji łatwopalnych, wybuchowych, lotnych i silnie żrących.
- Aby nie dopuścić do pożaru, w pobliżu chłodziarki nie należy ustawiać jakiegokolwiek przedmiotów łatwopalnych.

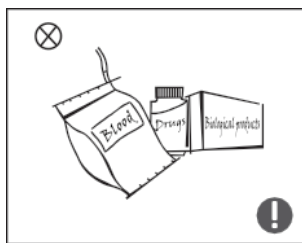

- Lodówka jest przeznaczona do użytku domowego, np. do przechowywania żywności; nie może być używana do innych celów, np. do przechowywania krwi, leków lub produktów biologicznych itp.



- Nie należy przechowywać piwa, napojów lub innych płynów zawartych w butelkach lub zamkniętych pojemnikach w komorze zamrażania lodówki; ponieważ butelki lub zamknięte pojemniki mogą pęknąć z powodu zamrożenia i spowodować uszkodzenia.

PL

1.6. OSTRZEŻENIA DOTYCZĄCE ENERGII

Ostrzeżenie dotyczące energii

1. Urządzenia chłodnicze mogą nie działać stabilnie (możliwość rozmrożenia zawartości lub zbyt wysoka temperatura w komorze na mrożonki), jeśli przez dłuższy czas znajdują się poza granicami zakresu temperatur, dla których urządzenie chłodnicze zostało zaprojektowane.
2. Nie przechowywać napojów musujących w komorach lub szafkach do zamrażania żywności lub w komorach lub szafkach o niskiej temperaturze; niektóre produkty, takie jak lody wodne, nie powinny być spożywane zbyt zimne;
3. Nie przekraczać okresu przechowywania zalecanego przez producentów żywności wszelkiego rodzaju w zamrażarkach lub szafkach do przechowywania żywności mrożonej, w szczególności w przypadku głęboko mrożonej żywności kupnej;
4. Stosować środki ostrożności konieczne, aby zapobiec nadmiernemu wzrostowi temperatury mrozonek podczas rozmrażania urządzenia chłodniczego, np. owijać mrożonki kilkoma warstwami gazety.
5. Wzrost temperatury mrozonek podczas ręcznego rozmrażania, konserwacji lub czyszczenia może skrócić okres przechowywania.
6. Aby wykluczyć możliwość zamknięcia się dzieci w urządzeniu, klucze do drzwiczek i pokryw wyposażonych w zamki muszą być przechowywane w miejscu niedostępnym dla dzieci oraz z dala od urządzenia chłodniczego.

1.7. OSTRZEŻENIA DOTYCZĄCE UTYLIZACJI



Czynnik chłodniczy i pianka cyklopentanowa zastosowane w tym urządzeniu są łatwopalne. Dlatego też, gdy chłodziarka jest złomowana, powinna być przechowywana z dala od wszelkich źródeł ognia i poddana recyklingowi przez specjalną firmę zajmującą się odzyskiem posiadającą odpowiednie kwalifikacje, w sposób inny niż utylizacja przez spalanie, aby zapobiec szkodom dla środowiska lub innym szkodom.



Gdy chłodziarka jest złomowana, zdemontować drzwi i usunąć uszczelkę drzwi i pólki; ustawić

drzwiczki i pó ki w takiej pozycji, aby żadne dziecko nie zostało przytrażnięte.



Właściwa utylizacja produktu:

Ten znak oznacza, że w krajach UE produktu nie należy wyrzucać razem z innymi odpadami gospodarstw domowych. Aby nie zanieczyszczać środowiska i uniknąć zagrożeń dla zdrowia człowieka spowodowanych niekontrolowanym usuwaniem odpadów, urządzenie należy poddać odpowiedzialnemu recyklingowi, sprzyjającemu zrównoważonemu wtórnemu wykorzystaniu surowców. Aby zwrócić zużyte urządzenie, prosimy skorzystać z systemów zbiórki odpadów lub skontaktować się ze sprzedawcą w miejscu zakupu produktu. Sprzedawca odda produkt do recyklingu bezpiecznego dla środowiska.

2. WŁAŚCIWE KORZYSTANIE Z LODÓWKI

2.1. USTAWIANIE

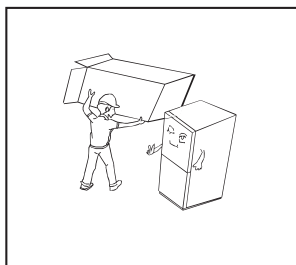

- Usunąć wszystkie materiały opakowaniowe, w tym dolne podkładki, wkładki piankowe i taśmę wewnątrz lodówki. Oderwać folię ochronną z drzwi i korpusu lodówki.

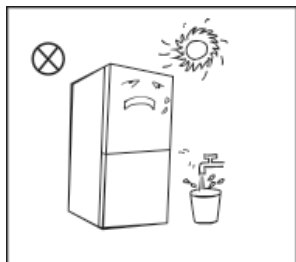

- Należy unikać bezpośredniego nasłonecznienia i chronić urządzenie przed wysokimi temperaturami. Nie umieszczać lodówki w wilgotnych lub mokrych miejscach, aby zapobiec rdzewieniu lub zmniejszeniu efektu izolacyjnego.
- Nie rozpylać cieczy, nie myć lodówki; nie umieszczać jej w wilgotnych miejscach, w których może dochodzić do spryskania wodą, aby nie pogarszać właściwości izolacji elektrycznej lodówki.

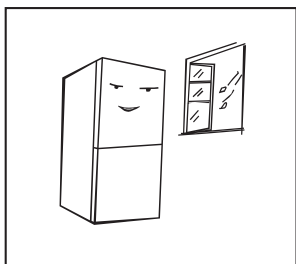

- Lodówkę umieszcza się w dobrze wentylowanym miejscu wewnątrz budynku; podłoże powinno być płaskie i stabilne (obrót w lewo lub w prawo kółko do poziomowania, jeśli urządzenie jest niestabilne).

PL

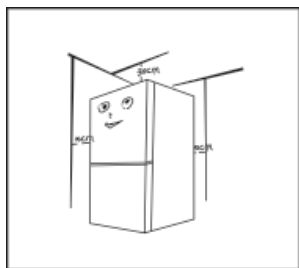

- Wolna przestrzeń nad lodówką powinna przekraczać 30 cm; lodówka powinna być umieszczona przy ścianie z zachowaniem co najmniej 10 cm wolnej przestrzeni, aby ułatwić odprowadzanie ciepła.

PL



Środki ostrożności przed instalacją:

Przed instalacją lub regulacją akcesoriów należy upewnić się, że lodówka jest odłączona od zasilania. Należy podjąć środki ostrożności, aby ewentualny upadek uchwytu nie spowodował żadnych obrażeń ciała.

2.2. NÓŻKI POZIOMUJĄCE

Schemat stóp poziomujących







(Powyższa ilustracja jest dostarczona tylko do celów informacyjnych. Rzeczywista konfiguracja będzie zależeć od konkretnego modelu lub oświadczenia dystrybutora)

Regulowanie:

- Aby podwyższyć lodówkę, nóżki należy kręcić w prawo (zgodnie z kierunkiem ruchu wskazówek zegara).
- Przekręć nóżki w kierunku przeciwnym do ruchu wskazówek zegara, aby obniżyć lodówkę;
- Wyreguluj prawą i lewą stopkę postępując zgodnie z powyższymi wyjaśnieniami.

2.3. PRZEŁOŻENIE DRZWI LEWO/PRAWO

Wykaz narzędzi dostarczanych przez użytkownika			
	Śrubokręt krzyżowy		Szpachelka, śrubokręt z cienkim grotem
	Klucz nasadowy 5/16" z grzechotką		Taśma maskująca

Części stosowane w przypadku przekładania drzwi

SN	Części	Ilość	Uwagi
1	Prawy zawias górny	1	Zainstalowany fabrycznie w lodówce, będzie potrzebny do odwrócenia drzwi
2	Śruba zawiasu górnego	3	Zainstalowana fabrycznie w lodówce, będzie potrzebna do odwrócenia drzwi
3	Śruba zawiasu środkowego	2	Zainstalowana fabrycznie w lodówce, będzie potrzebna do odwrócenia drzwi
4	Zawias środkowy	1	Zainstalowany fabrycznie w lodówce, będzie potrzebny do odwrócenia drzwi
5	Załączka otworu	2	Zainstalowana fabrycznie w lodówce, będzie potrzebna do odwrócenia drzwi
6	Regulowana stopka	1	Zainstalowana fabrycznie w lodówce, będzie potrzebna do odwrócenia drzwi
7	Śruba zawiasu dolnego	3	Zainstalowana fabrycznie w lodówce, będzie potrzebna do odwrócenia drzwi
8	Zespół zawiasu dolnego	1	Zainstalowany fabrycznie w lodówce, będzie potrzebny do odwrócenia drzwi
9	Pokrywa śruby dolnej drzwi lodówki	1	Zainstalowana fabrycznie w lodówce, będzie potrzebna do odwrócenia drzwi
10	Dolna osłona ograniczająca blokadę drzwi lodówki	1	Zainstalowana fabrycznie w lodówce, będzie potrzebna do odwrócenia drzwi
11	Pokrywa dolnej śruby drzwi lodówki	1	Zainstalowana fabrycznie w lodówce, będzie potrzebna do odwrócenia drzwi
12	Prawy ogranicznik drzwi lodówki	1	Zainstalowany fabrycznie w lodówce, będzie potrzebny do odwrócenia drzwi
13	Lewy ogranicznik drzwi lodówki	1	W załączonej plastikowej torbie; wyjąć do użycia przy odwracaniu drzwi.

PL

1. Usunąć żywność umieszczoną na półkach po wewnętrznej stronie drzwi.
2. Zdemontować osłonę zawiasu górnego, zawias górny i zaślepkę otworu.

Zaślepka otworu

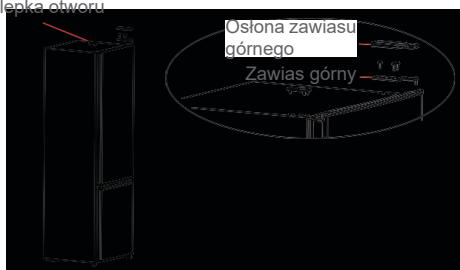

3. Zdjąć drzwi lodówki, środkowy zawias i zaślepki otworów na śruby z drugiej strony i

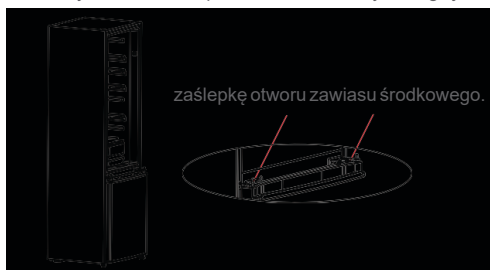

4. Wyjąć drzwi lodówki i zdemontować dolny zawias i lewą regulowaną stopkę. Zamienić pozycję montażu zawiasu dolnego i regulowanej stopki, a następnie przymocować zawias dolny za pomocą śrub.

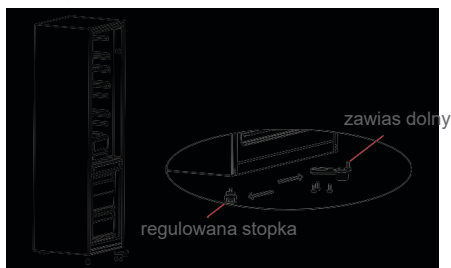

5. Zdemontować ogranicznik drzwi lodówki i zamontować go po drugiej stronie za pomocą śruby.

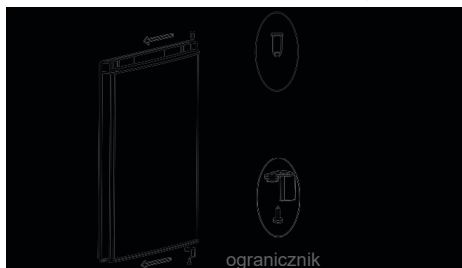

6. Umieścić drzwi lodówki na dolnym zawiasie, następnie zainstalować środkowy zawias i zaślepki otworów na śruby (a). Zdemontować ogranicznik drzwi lodówki i zainstalować go po drugiej stronie za pomocą śruby (b).

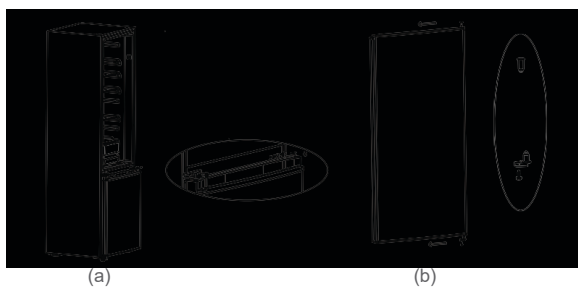

7. Zmienić pozycję instalacji górnego wałka zawiasu jak pokazano poniżej, następnie umieścić drzwi lodówki na środkowym zawiasie i zamocować górny zawias za pomocą śrub montażowych, na końcu zainstalować górną osłonę zawiasu i zaślepkę otworu.

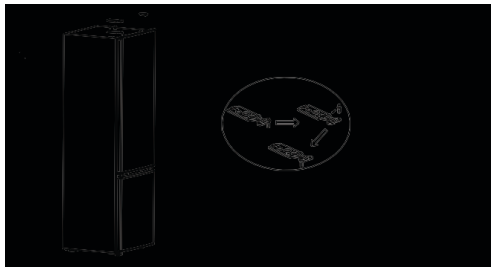

PL

2.4. WYMIANA OŚWIETLENIA

Wymiana żarówek LED lub czynności konserwacyjne muszą być dokonywane przez producenta, przedstawiciela serwisu lub osoby o podobnych kwalifikacjach.

2.5. URUCHAMIANIE

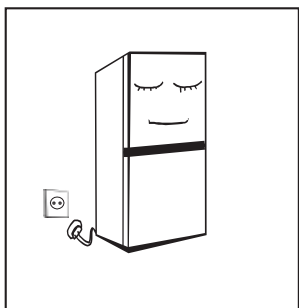

- Przed pierwszym uruchomieniem należy pozostawić lodówkę przez pół godziny przed podłączeniem jej do zasilania.
- Przed umieszczeniem jakichkolwiek świeżych lub mrożonych produktów, lodówka powinna pracować przez 2-3 godziny lub przez ponad 4 godziny w lecie, gdy temperatura otoczenia jest wysoka.

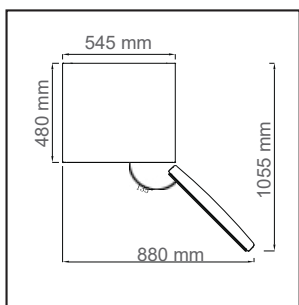

- Zagospodarować wystarczająco dużo miejsca na wygodne otwieranie drzwi i szuflad.

2.6. WSKAZÓWKI DOTYCZĄCE OSZCZĘDZANIA ENERGII

- Urządzenie powinno znajdować się w najchłodniejszym miejscu pomieszczenia, z dala od urządzeń wytwarzających ciepło lub kanałów grzewczych i poza bezpośrednim działaniem promieni słonecznych.
- Przed włożeniem do lodówki gorących produktów spożywczych należy odczekać, aż ostygną do temperatury pokojowej. Przeciążenie urządzenia zmusza sprężarkę do dłuższego działania. Produkty spożywcze, które zamrażają się zbyt wolno, mogą stracić na jakości lub się zepsuć. Pamiętać, aby prawidłowo zapakować żywność i wytrzeć pojemniki do sucha przed umieszczeniem ich w urządzeniu. Zmniejsza to ilość szronu osadzającego się w urządzeniu.
- Wnętrze urządzenia nie powinno być wyłożone folią aluminiową, papierem woskowanym ani ręcznikiem papierowym. Wkładki tego typu zakłócają cyrkulację zimnego powietrza, przez co urządzenie jest mniej wydajne.
- Aby skrócić czas otwierania drzwi lodówki i szukania produktów, należy je układać w uporządkowany sposób, a także opisywać etykietami. Należy wyjmować tyle produktów, ile jest jednorazowo potrzebnych, a następnie jak najszybciej zamykać drzwi.

3. STRUKTURA I FUNKCJE

3.1. PODZESPOŁY

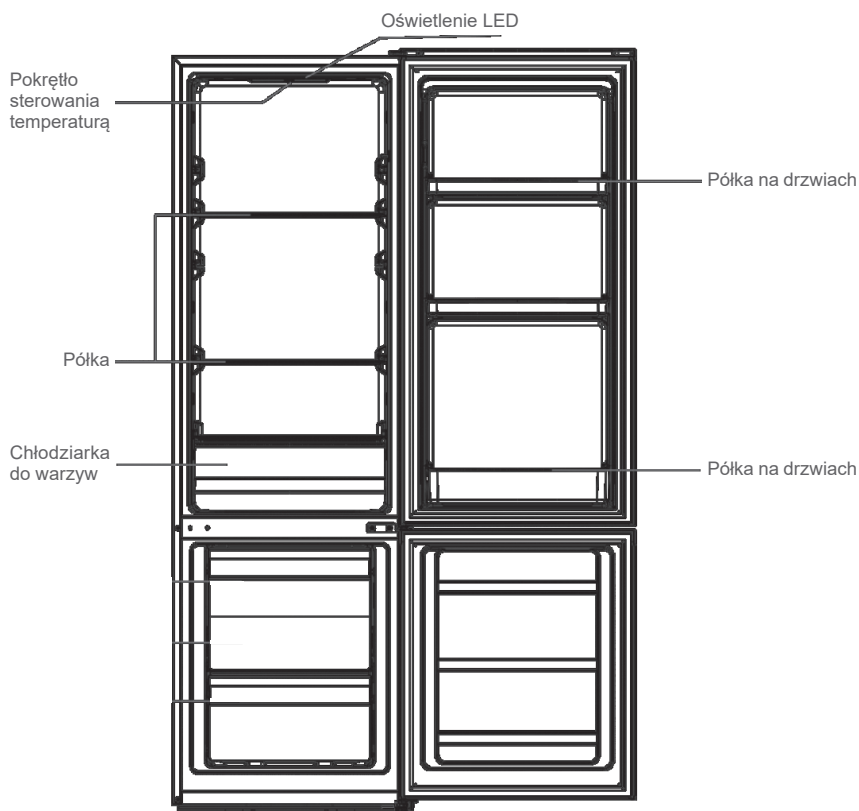

Nr	RODZAJ komory	Docelowa temperatura przechowywania [°C]	Odpowiednie produkty spożywcze
1	Lodówka	+2 ~ +8	Jajka, żywność gotowana, żywność pakowana, owoce i warzywa, nabiał, ciasta, napoje i inne produkty spożywcze nie nadają się do zamrażania.
2	(***)-Zamrażarka	≤-18	Owoce morza (ryby, krewetki, skorupiaki), żywność pochodząca ze zbiorników słodkowodnych i produkty mięsne (zalecany czas przechowywania: 3 miesiące, im dłuższy czas przechowywania, tym gorszy smak i wartości odżywcze), nadaje się do mrożonej świeżej żywności.
3	***-Zamrażarka	≤-18	Owoce morza (ryby, krewetki, skorupiaki), żywność pochodząca ze zbiorników słodkowodnych i produkty mięsne (zalecany czas przechowywania: 3 miesiące, im dłuższy czas przechowywania, tym gorszy smak i wartości odżywcze), nadaje się do mrożonej świeżej żywności.
4	**-Zamrażarka	≤-12	Owoce morza (ryby, krewetki, skorupiaki), żywność pochodząca ze zbiorników słodkowodnych i produkty mięsne (zalecany czas przechowywania: 3 miesiące, im dłuższy czas przechowywania, tym gorszy smak i wartości odżywcze), nadaje się do mrożonej świeżej żywności.
5	*-Zamrażarka	≤-6	Owoce morza (ryby, krewetki, skorupiaki), żywność pochodząca ze zbiorników słodkowodnych i produkty mięsne (zalecany czas przechowywania: 3 miesiące, im dłuższy czas przechowywania, tym gorszy smak i wartości odżywcze), nadaje się do mrożonej świeżej żywności.
6	0-gwiazdek	-6 ~ 0	"Świeża wieprzowina, wołowina, ryby, kurczak, niektóre rodzaje pakowanej żywności przetworzonej itp. (Zaleca się spożycie tego samego dnia, najlepiej nie później niż w ciągu 3 dni). Częściowo zamknięta żywność przetworzona (żywność nie nadająca się do zamrażania)."
7	Chłód	-2 ~ +3	Świeża/mrożona wieprzowina, wołowina, kurczak, żywność pochodząca ze zbiorników słodkowodnych itp. (7 dni poniżej 0°C, temperaturę powyżej 0°C zaleca się w przypadku spożycia tego samego dnia, najlepiej nie dłużej niż w ciągu 2 dni). Owoce morza (15 dni poniżej 0°C, nie zaleca się przechowywania w temperaturze powyżej 0°C).
8	Świeże produkty spożywcze	0 ~ +4	• Świeża wieprzowina, wołowina, ryby, kurczak, żywność gotowana itp. (Zaleca się spożycie tego samego dnia, najlepiej nie później niż w ciągu 3 dni).
9	Wino	+5 ~+20	• Wino czerwone, wino białe, wino musujące itp.

Uwaga: Różne produkty spożywcze należy przechowywać zgodnie z przeznaczeniem komór lub według docelowej temperatury przechowywania zakupionych produktów.

Komora chłodnicza

- Komora chłodnicza nadaje się do przechowywania różnych owoców, warzyw, napojów i innych produktów spożywczych spożywanych w krótkim czasie, sugerowany czas przechowywania to 3 do 5 dni.
- Gotowych produktów spożywczych nie należy umieszczać w komorze chłodniczej do czasu ich schłodzenia do temperatury pokojowej.
- Szklane półki można regulować w górę lub w dół, co zapewnia rozsądną ilość miejsca do przechowywania i łatwość użycia.

Komora zamrażania

- Niska temperatura zamrażarki może utrzymywać świeżość żywności przez długi czas i służy głównie do przechowywania mrozonek i wytwarzania lodu.
- Komora zamrażania nadaje się do przechowywania mięsa, ryb, kulek ryżowych i innych produktów spożywczych, które nie muszą być spożyte w krótkim czasie.
- Kawałki mięsa najlepiej podzielić na małe porcje w celu szybkiego zamrożenia i łatwego dostępu. Należy pamiętać, że żywność powinna zostać spożyta przed upływem terminu przydatności do spożycia.
- • Maksymalna ilość artykułów spożywczych, które można zamrozić w ciągu 24 godzin jest podana na tabliczce znamionowej urządzenia. Szufłady, pojemniki na żywność, półki itp. umieszczone zgodnie z pozycją na powyższym zdjęciu są najbardziej energooszczędne.

3.2. FUNKCJE

Pokrętko sterowania temperaturą

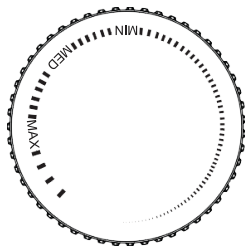

- Przekręć pokrętkę regulacji temperatury do pozycji MAX - wewnętrzna temperatura lodówki obniży się.
- Przekręć pokrętkę regulacji temperatury do pozycji MIN - wewnętrzna temperatura lodówki wzrośnie.
- **Dostosować temperaturę pomiędzy MAX i MIN.**

3.3. WSKAZÓWKI DOTYCZĄCE OSZCZĘDZANIA ENERGII

- Urządzenie powinno znajdować się w najchłodniejszym miejscu pomieszczenia, z dala od urządzeń wytwarzających ciepło lub kanałów grzewczych i poza bezpośrednim działaniem promieni słonecznych.
- Przed włożeniem do lodówki gorących produktów spożywczych należy odczekać, aż ostygną do temperatury pokojowej. Przeciągnięcie urządzenia zmusza sprężarkę do dłuższego działania. Produkty spożywcze, które zamrażają się zbyt wolno, mogą stracić na jakości lub się zepsuć.
- Pamiętaj, aby prawidłowo zapakować żywność i wytrzeć pojemniki do sucha przed umieszczeniem ich w urządzeniu.
- Zmniejsza to ilość szronu osadzającego się w urządzeniu.
- Wnętrze urządzenia nie powinno być wyłożone folią aluminiową, papierem woskowanym ani ręcznikiem papierowym.
- Wkładki tego typu zakłócają cyrkulację zimnego powietrza, przez co urządzenie jest mniej wydajne.
- Aby skrócić czas otwierania drzwi lodówki i szukania produktów, należy je układać w uporządkowany sposób, a także opisywać etykietami. Należy wyjmować tyle produktów, ile jest jednorazowo potrzebnych, a następnie jak najszybciej zamykać drzwi.

4. KONSERWACJA I UTRZYMANIE URZĄDZENIA

4.1. CZYSZCZENIE OGÓLNE

- Kurz za i pod zamrażarką powinien być regularnie usuwany, aby poprawić efekt chłodzenia i zwiększyć oszczędność energii.
- Regularnie sprawdzać uszczelkę drzwi, aby upewnić się, że nie ma w niej zanieczyszczeń. Uszczelki czyścić miękką ściereczką zwilżoną wodą ze środkiem czyszczącym lub rozcieńczonym detergentem.
- Wnętrze lodówki czyścić regularnie, aby uniknąć nieprzyjemnego zapachu.
- Wyłączyć zasilanie przed czyszczeniem wnętrza, usunąć wszystkie produkty spożywcze, napoje, półki, szuflady itp.
- Użyć miękkiej szmatki lub gąbki, aby wyczyścić wnętrze lodówki roztworem 2 łyżek sody oczyszczonej rozpuszczonych w 1 litrze ciepłej wody. Następnie spłukać wodą i wytrzeć do czysta. Po czyszczeniu pozostawić otwarte drzwi do całkowitego wyschnięcia przed włączeniem zasilania.
- Zaleca się regularne przecieranie miejsc trudnych do czyszczenia w lodówce (takich jak szczeliny lub narożniki) miękką szmatką lub szcztotką. Jeśli to konieczne, można użyć innych narzędzi pomocniczych (np. cienkich patyczków), aby zapobiec gromadzeniu się zanieczyszczeń lub bakterii w tych miejscach.
- Nie należy używać mydła, detergentu, proszku do szorowania, środka czyszczącego w sprayu itp. ponieważ mogą one powodować powstawanie nieprzyjemnych zapachów we wnętrzu lodówki lub zanieczyścić żywność.
- Ramę, półki i szuflady należy czyścić miękką ściereczką zwilżoną wodą ze środkiem czyszczącym lub rozcieńczonym detergentem. Wytrzeć do sucha miękką ściereczką lub pozostawić do całkowitego wyschnięcia.
- Wytrzeć zewnętrzną powierzchnię lodówki miękką szmatką zwilżoną wodą z mydłem, detergentem itp., a następnie wytrzeć do sucha.
- Nie należy używać twardych szcztotek, druciaków stalowych, szcztotek drucianych, materiałów ściernych (takich jak pasta do zębów), rozpuszczalników organicznych (takich jak alkohol, aceton, olej bananowy itp.), wrzącej wody, kwasów lub produktów o odczynie zasadowym, które mogą uszkodzić powierzchnie i wnętrze lodówki. Wrząca woda i rozpuszczalniki organiczne jak np. benzen mogą spowodować odkształcenia i uszkodzenia części plastikowych.
- Nie płucać bezpośrednio wodą lub innymi płynami podczas czyszczenia, aby uniknąć zwarcia lub uszkodzeń izolacji elektrycznej po zanurzeniu w cieczy.



Odłączyć lodówkę od prądu na czas rozmrażania i czyszczenia.

4.2. ROZMRAŻANIE

- Wyłączyć zasilanie lodówki.
- Wyjąć żywność z lodówki i odpowiednio je zabezpieczyć, aby zapobiec roztopieniu się żywności.
- Oczyszczyć rurę spustową (użyć miękkich materiałów, aby nie uszkodzić wykładziny), przygotować pojemniki na wodę z odszraniania (zwrócić uwagę na oczyszczenie tacy odprowadzającej wodę z komory sprężarki. Nie dopuścić, aby przelewała się na ziemię).
- Można wykorzystać naturalną temperaturę do naturalnego odszraniania, można również użyć skrobaczki do lodu, aby wyeliminować szron (użyć plastikowej lub drewnianej skrobaczki do lodu, aby uniknąć uszkodzenia wkładki lub rury).
- Można też użyć odpowiedniej ilości gorącej wody, aby przyspieszyć rozmrażanie, a po rozmrożeniu osuszyć lodówkę ręcznikiem.
- Po rozmrożeniu, włożyć żywność z powrotem do lodówki i włączyć ją.

4.3. LODÓWKA NIE DZIAŁA

- Awaria zasilania: W przypadku awarii zasilania, nawet w okresie letnim, żywność wewnątrz urządzenia może być przechowywana przez kilka godzin; podczas awarii zasilania okres otwarcia drzwi należy skrócić i nie wkładać do urządzenia więcej żywności.
- Długotrwała przerwa w użytkowaniu: Urządzenie należy odłączyć od zasilania, a następnie wyczyścić; pozostawić otwarte drzwi, aby zapobiec powstawaniu nieprzyjemnego zapachu.
- Przeszawianie: Przed przemieszczeniem lodówki należy wyjąć ze środka wszystkie artykuły, przymocować taśmą szklane półki, szufladę na warzywa, szuflady komory mrożenia i itp. oraz dokręcić nóżki poziomujące; zamknąć drzwi i przymocować je taśmą. Urządzenia nie wolno przemieszczać do góry nogami lub poziomo, nie można go poddawać wibracjom; kąt nachylenia podczas przemieszczania nie może być większy niż 45°.



Po uruchomieniu urządzenie powinno pracować w sposób ciągły. Zasadniczo nie należy przerywać pracy urządzenia, w przeciwnym razie może dojść do pogorszenia jego żywotności.

PL

5. ROZWIĄZYWANIE PROBLEMÓW

Możesz spróbować samodzielnie rozwiązać następujące proste problemy. Jeśli nie można ich rozwiązać, skontaktuj się z działem obsługi posprzedażnej.

Urządzenie nie działa	Sprawdź, czy urządzenie jest podłączone do prądu lub czy wtyczka jest prawidłowo wciśnięta. Sprawdź, czy napięcie nie jest zbyt niskie. Sprawdź, czy nie ma awarii zasilania lub czy nie doszło do zadziałania obwodów częściowych.
Nieprzyjemny zapach	Żywność o intensywnym zapachu powinna być szczelnie opakowana. Sprawdź, czy jeden z artykułów spożywczych nie popsuł się. Wyczyść wnętrze lodówki.
Długotrwała praca sprężarki	Długie działanie lodówki jest normalne w lecie, gdy temperatura otoczenia jest wysoka. Nie przeladowywać urządzenia. Żywność powinna ostygnąć zanim włoży się ją do urządzenia. Drzwi są otwierane zbyt często.
Światło nie zapala się	Sprawdź, czy lodówka jest podłączona do zasilania i czy żarówka nie jest uszkodzona. Wymianę żarówki należy zlecić specjalście.
Nie można prawidłowo zamknąć drzwi	Drzwi blokują się na opakowaniu z żywnością. Lodówka jest przeładowana. Lodówka jest przechylona
Głośny hałas	Sprawdź, czy podłoga jest równa i czy lodówka jest umieszczona stabilnie. Sprawdź, czy akcesoria są umieszczone w odpowiednich miejscach.
Uszczelka drzwi nie jest szczelna	Usunąć ciała obce na uszczelce drzwi. Ogrzać uszczelkę drzwi, a następnie schłodzić ją (lub przedmuchać ją suszarką elektryczną lub użyć gorącego ręcznika do ogrzewania).
Wylewa się woda	W komorze jest zbyt dużo żywności lub przechowywana żywność zawiera zbyt dużo wody, co powoduje ciężkie rozmrażanie. Drzwi nie są prawidłowo zamykane, do wnętrza dostaje się powietrze i powoduje oszronienie, ilość wody z odszraniania zwiększa się.
Gorąca obudowa	Ciepło rozprasa się przez skraplacz wbudowany w ścianki urządzenia, co jest normalne. Gdy obudowa staje się gorąca z powodu wysokiej temperatury otoczenia, przechowywania zbyt dużej ilości żywności lub wyłączenia się sprężarki, zapewnić solidną wentylację w celu ułatwienia rozpraszania ciepła
Kondensacja powierzchniowa	Kondensacja na powierzchni zewnętrznej i uszczelkach drzwi lodówki jest zjawiskiem normalnym, gdy wilgotność otoczenia jest zbyt wysoka. Wystarczy wytrzeć skroploną wodę czystym ręcznikiem.
Nietypowy hałas	Brzęczenie: Sprężarka podczas pracy może brzęczeć, a dźwięk ten jest głośny szczególnie przy włączaniu lub wyłączaniu się urządzenia. Jest to normalne. Skrzypienie: Czynnik chłodniczy przepływający wewnątrz urządzenia może powodować skrzypienie, co jest normalne.

Tabela 1 Klasy klimatyczne

Klasa	Symbol	Zakres temperatur otoczenia w °C
Umiarkowana rozszerzona	SN	10 do 32
Umiarkowana	N	16 do 32
Subtropikalna	ST	16 do 38
Tropikalna	T	16 do 43

Umiarkowana rozszerzona: Urządzenie chłodnicze przeznaczone jest do stosowania w temperaturach otoczenia w zakresie od 10°C do 32°C;

Umiarkowana: Urządzenie chłodnicze przeznaczone jest do stosowania w temperaturach otoczenia w zakresie od 16°C do 32°C;

Subtropikalna: Urządzenie chłodnicze przeznaczone jest do stosowania w temperaturach otoczenia w zakresie od 16°C do 38°C;

Tropikalna: Urządzenie chłodnicze przeznaczone jest do stosowania w temperaturach otoczenia w zakresie od 16°C do 43°C.

Specjalnie dla nowej normy europejskiej

Zamówione części w poniższej tabeli można nabyć z kanału

Zamówiona część	Dostarczana przez	Minimalny czas dostępności
Termostaty	Profesjonalny personel serwisowy	Co najmniej 7 lat po wprowadzeniu na rynek ostatniego modelu
Czujniki temperatury	Profesjonalny personel serwisowy	Co najmniej 7 lat po wprowadzeniu na rynek ostatniego modelu
Płytki drukowane	Profesjonalny personel serwisowy	Co najmniej 7 lat po wprowadzeniu na rynek ostatniego modelu
Źródła światła	Profesjonalny personel serwisowy	Co najmniej 7 lat po wprowadzeniu na rynek ostatniego modelu
Uchwyty do drzwi	Profesjonalni serwisanci i użytkownicy końcowi	Co najmniej 7 lat po wprowadzeniu na rynek ostatniego modelu
Zawiasy drzwi	Profesjonalni serwisanci i użytkownicy końcowi	Co najmniej 7 lat po wprowadzeniu na rynek ostatniego modelu
Tacki	Profesjonalni serwisanci i użytkownicy końcowi	Co najmniej 7 lat po wprowadzeniu na rynek ostatniego modelu
Kosze	Profesjonalni serwisanci i użytkownicy końcowi	Co najmniej 7 lat po wprowadzeniu na rynek ostatniego modelu
Uszczelki drzwi	Profesjonalni serwisanci i użytkownicy końcowi	Co najmniej 10 lat po wprowadzeniu na rynek ostatniego modelu

6. GWARANCJE

Gwarancje i ograniczenia odpowiedzialności

Produkty są objęte gwarancją przez okres 36 miesięcy od daty zakupu lub daty dostawy do domu klienta. W zależności od kraju gwarancja ta obejmuje od 24 do 36 miesięcy prawnej gwarancji zgodności.

W krajach, w których obowiązuje 24-miesięczna prawna gwarancja zgodności, po wygaśnięciu pierwszej gwarancji wchodzi w życie 12-miesięczna gwarancja handlowa, stanowiąca uzupełnienie tej ostatniej.

Warunki obowiązywania gwarancji

W przypadku prawnej gwarancji zgodności

Zachęcamy do zasięgnięcia informacji u dystrybutora i/lub zapoznania się z jego OWS (Ogólnymi Warunkami Sprzedaży).

W przypadku gwarancji handlowej

Zachęcamy do zwrotu produktu do recepcji sklepu, w którym został kupiony wraz z dowodem zakupu (np. paragonem) produktu i jego akcesoriów w oryginalnym opakowaniu dla wszystkich krajów poza Francją. Należy również podać takie informacje, jak data zakupu, model i numer seryjny lub IMEI (informacje te zwykle znajdują się na produkcie, opakowaniu lub dokumencie stanowiącym dowód zakupu). Należy dostarczyć produkt z wszystkimi akcesoriami niezbędnymi dla jego prawidłowego funkcjonowania (zasilacz, adapter itd.). W przypadku, jeśli reklamacja jest objęta gwarancją, w zależności od obowiązujących przepisów miejscowych serwis naprawczy może:

- Przeprowadzić naprawę lub wymienić uszkodzone części.
- Wymienić zwracany produkt na inny o co najmniej takiej samej funkcjonalności i równoważnych parametrach wydajnościowych.
- Zwrócić cenę zakupu produktu, określoną w dokumencie stanowiącym dowód zakupu.

W produktach naprawionych lub wymienionych mogą znajdować się komponenty i wyposażenie nowe i/lub regenerowane.

PL

Gwarancja handlowa nie obowiązuje w następujących przypadkach:

- Uszkodzenia lub problemy spowodowane niewłaściwym użytkowaniem, wypadkiem, przeprowadzeniem jakichkolwiek przeróbek urządzenia lub podłączeniem go do zasilania elektrycznego o nieprawidłowych parametrach natężenia lub napięcia.
- Użytkowanie lub przechowywanie szkodliwe dla dobrej konserwacji urządzenia (utlenianie, korozja), wykorzystywanie energii, użytkowanie lub instalacja niezgodne z instrukcjami producenta, zaniedbanie lub stosowanie nieodpowiednich urządzeń peryferyjnych, oprogramowania lub materiałów eksploatacyjnych.
- Profesjonalne lub zbiorowe, przemysłowe lub komercyjne wykorzystanie produktu.
- Przeprowadzenie modyfikacji urządzeń, których plomba gwarancyjna lub numer seryjny zostały uszkodzone, naruszone, usunięte lub uległy oksydacji.
- W przypadku baterii przeznaczonych do wymiany i akcesoriów okres gwarancji wynosi 6 miesięcy.
- Uszkodzenie baterii spowodowane przeładowaniem lub nieprzestrzeganiem wskazówek bezpieczeństwa zawartych w instrukcji obsługi.
- Uszkodzenia o charakterze estetycznym, takie jak zarysowania, wybrzuszenia lub akty wandalizmu.
- Uszkodzenia spowodowane przeprowadzeniem jakichkolwiek prac przez osoby nieuprawnione.
- Uszkodzenia spowodowane normalnym zużyciem lub starzeniem się produktu: uszczelki, filtry, akcesoria, szczotka i wąż do odkurzacza, lampy, lampy do rzutników, łopatki do prałek itp.
- Aktualizacja oprogramowania związana z modyfikacją parametrów sieci
- Uszkodzenia spowodowane przez elementy znajdujące się poza urządzeniem (ciała obce, owady itp.)
- Zawartość urządzeń – zamrażarka, pralka itd. – (żywność, odzież itd.).
- Uszkodzenia produktu spowodowane użyciem oprogramowania innych producentów w celu zmodyfikowania, zmiany, adaptacji lub modyfikacji istniejących.
- Uszkodzenia produktu spowodowane jego użyciem bez akcesoriów zatwierdzonych przez producenta.
- Normalne zużycie lub uszkodzenia części wynikające z użytkowania: opona, dętka, hamulec itp.

Klient jest odpowiedzialny za regularne tworzenie kopii zapasowych danych znajdujących się na jego dysku twardym lub w pamięci wewnętrznej urządzenia przed jego przekazaniem do naprawy.

Auchan nie ponosi odpowiedzialności za utratę lub zniszczenie przechowywanych danych ani za uszkodzenia oprogramowania, w szczególności wynikające z przywrócenia parametrów fabrycznych lub awarii.

Analogicznie producent nie ponosi żadnej odpowiedzialności za sprawdzenie, czy ze zwracanych produktów zostały wyjęte karty SIM/SD.

Powyższe postanowienia w żaden sposób nie ograniczają ani nie eliminują: gwarancji prawnej, o której mowa powyżej oraz gwarancji handlowej producenta, jeśli jest udzielana (patrz karta gwarancyjna).

TARTALOM ÁTTEKINTÉSE:

1. BIZTONSÁGI UTASÍTÁSOK	84. O.
2. A FAGYASZTÓ HELYES HASZNÁLATA	89. O.
3. SZERKEZET ÉS FUNKCIÓK	94. O.
4. A KÉSZÜLÉK KARBANTARTÁSA ÉS ÁPOLÁSA	96. O.
5. HIBAELHÁRÍTÁS	97. O.

1. BIZTONSÁGI UTASÍTÁSOK

1.1. FIGYELMEZTETÉS

HU

A használatba vétel előtt olvassa el gondosan az útmutatót. Az útmutatót gondosan meg kell őrizni későbbi felhasználás céljából.





1. Figyelmeztetés: tűzveszély/gyúlékony anyagok.

- Ez a készülék háztartási, és ehhez hasonló használatra készült, például: személyzeti konyhába üzletekben, irodákban és más munkahelyi környezetben; lakóépületekhez; ügyleteknek hotelekbe, motellekbe és más tartózkodás környezethez; szoba reggelivel típusú környezethez; vendéglátó és hasonló nem értékesítői használatra.
- A gyermekeket mindig felügyelni kell, hogy ne játszhassanak a készülékkel.
- Az áramütés elkerülése érdekében a sérült hálózati vezetéket csak a gyártóval, illetve a gyártó hivatalos szervizében, vagy megfelelően képzett szakemberrel szabad kicseréltetni.
- Ne tároljon robbanékony anyagokat a készülékben, például gyúlékony hajtóanyaggal működő aeroszolos dobozokat.
- A készüléket használat után és a karbantartás végrehajtása előtt ki kell húzni.
- Figyelmeztetés: Tartsa a szellőzőnyílásokat a készülékben vagy a beépített szerkezetekben akadályoktól mentesen.
- Figyelmeztetés: Ne használjon nem a gyártó által javasolt mechanikus eszközöket vagy a leolvasztást felgyorsító egyéb eszközöket.
- Figyelmeztetés: Ne rongálja meg a hűtőkört.
- Figyelmeztetés: Ne használjon elektromos készülékeket a készülék ételtartó rekeszeiben, kivéve, ha ezek a gyártó által javasolt típusúak.
- Figyelmeztetés: Kérjük, a hűtőszekrényt a helyi előírásoknak megfelelően ártalma lanítsa, mivel gyúlékony hajtógázt és hűtőközeget tartalmaz.
- Figyelmeztetés: Amikor elhelyezi a készüléket, ellenőrizze, hogy a hálózati vezeték nincs-e beszorulva, vagy nem sérült-e.
- Figyelmeztetés: Ne helyezzen többszörös hordozható aljzatot vagy hordozható tápegységet a készülék közelébe.
- Ne használjon hosszabbító kábeleket vagy földetlen (kétágú) adaptereket.
- Veszély: Gyermekek beszorulásának veszélye. Mielőtt kidobná a régi hűtőszekrényt vagy fagyasztóját:
 - Vegye le az ajtókat.
 - Hagyja a polcokat a helyükön, így a gyermekek nem tudnak könnyen bemászni.
- A hűtőszekrényt le kell választani az áramellátásról, mielőtt a tartozékokat behelyezné.
- A készülékben használt hűtőközeg és a ciklopentan habosító anyag gyúlékony. Ezért amikor a készüléket leselejtezi, minden tűzforrástól távol kell tartani, és megfelelő képzéssel rendelkező speciális hulladékgyűjtő cégnek kell újrahasznosítania, ami nem lehet étetéssel történő ártalmatlanítás, a környezet károsodásának vagy bármilyen más károsodás elkerülése érdekében.
- EN szabványhoz: A készüléket akkor használhatják 8 éves vagy annál idősebb gyermekek, illetve csökkent fizikai, érzékszervi, vagy mentális képességekkel rendelkező, vagy kellő tudással és tapasztalattal nem rendelkező személyek, ha számukra felügyeletet biztosítanak, vagy utasításokkal látják el őket a készülék biztonságos használatával kapcsolatban, és megértik az azzal járó veszélyeket. Gyermekek ne játsszanak a készülékkel. A tisztítást és karbantartást gyermekek csak felügyelet alatt végezhetik. A 3 és 8 év közötti gyermekek betehetnek ételeket a hűtőkészülékbe, és ki is vehetnek belőle.

19. Annak megakadályozására, hogy a gyermekek bezárják magukat a készülékbe, az ajtókhöz és fedelekekhez való kulcsokat gyermekektől elzárva, és nem a készülék közelében kell tartani.
20. Az étel szennyeződésének elkerülése érdekében kérjük, tartsa be az alábbi utasításokat:
- Az ajtó hosszabb ideig való nyitva tartása jelentős hőmérséklet-növekedést eredményezhet a készülék rekeszeiben.
 - Rendszeresen tisztítsa az elérhető vízvezető rendszereket és azokat a felületeket, amelyek élelmiszerekkel érintkezhetnek.
 - Tisztítsa meg a víztartályokat, ha 48 órán keresztül nem használta őket; öblítse át a vízellátáshoz csatlakoztatott vízrendszert, ha 5 napon keresztül nem folyt benne víz (4. megjegyzés).
 - A nyers húst és a halat megfelelő tárolóedényben tárolja a hűtőszekrényben, hogy ne érhesen más ételhez, és ne csepegjen más ételekre.
 - A kétszillagos fagyasztott étel tartók alkalmasak előfagyasztott ételek tárolására, jégkrém tárolására vagy készítésére és jégkocka készítésére (2. megjegyzés).
 - Az egy-, két- és háromszillagos tartók nem alkalmasak friss ételek lefagyasztására (3. megjegyzés).
 - A négyoszillagos rekesz nélküli készülékekhez: ez a hűtőszekrény nem alkalmas élelmiszerek fagyasztására (4. megjegyzés).
 - Ha a hűtőszekrényt hosszabb ideig nem használja, kapcsolja ki, olvassza le, tisztítsa ki, szárítsa meg és hagyja az ajtót nyitva, ezzel elkerülheti a penész kialakulását a hűtő belsejében.
- 1., 2., 3., 4. megjegyzés: Kérjük, állapítsa meg, hogy ez a megállapítás vonatkozik-e az Ön termékének rekesztípusaira.
21. A szabadon álló készülékekhez: ezt a hűtőszekrényt nem beépített készülékként való használatra tervezték.
22. A LED lámpák cseréjét vagy karbantartását kizárólag a gyártó, a gyártó hivatalos szerveze, vagy hasonlóan szakképzett személy végezheti.
23. a készülék hűtőkörében izobutén (R600a) található, amely nagyfokú környezeti kompatibilitással rendelkező, de ugyanakkor gyúlékony természetes gáz. A készülék szállítása és telepítése során ügyeljen arra, hogy a hűtőkör egyik alkotórésze se sérüljön meg. A hűtőközeg (R600a) gyúlékony. FIGYELMEZTETÉS: A hűtőgépek szigetelésében hűtőközeg és gázok vannak. A hűtőközeget és a gázokat szakszerűen kell ártalmatlanítani, mivel szemsérülést vagy égési sérülést okozhatnak. A megfelelő ártalmatlanítás előtt győződjön meg arról, hogy a hűtőkör csövezése nem sérült-e meg.
24. Soha ne kísérelje meg saját maga megjavítani a hűtőszekrényt, kizárólag szakemberrel végeztesse el a javításokat.

1.2. A BIZTONSÁGI FIGYELMEZTETŐ JELEK JELENTÉSE

 <p>Tiltó szimbólum</p>	<p>Ez tiltó szimbólum. Az ezzel a szimbóllummal jelölt utasítások be nem tartása a termék károsodását okozhatja, vagy veszélyeztetheti a felhasználó személyes biztonságát.</p>
 <p>Figyelmeztető szimbólum</p>	<p>Ez egy figyelmeztető szimbólum. A működtetést az ezzel a szimbóllummal jelölt utasítások szigorú betartásával kell végezni; ellenkező esetben megrongálhatja a terméket, vagy személyi sérülést okozhat.</p>
 <p>Megjegyzés szimbólum</p>	<p>Ez egy figyelmeztető szimbólum. Az ezzel a szimbóllummal jelölt utasításoknál különösen óvatosságnak kell lenni. A nem kellő óvatosság enyhe vagy közepes sérülést vagy a termék megrongálódását okozhatja.</p>

Ez az útmutató sok olyan fontos biztonsági információt tartalmaz, amelyeket a felhasználóknak be kell tartniuk.

1.3. VILLAMOS ENERGIÁVAL KAPCSOLATOS FIGYELMEZTETÉSEK

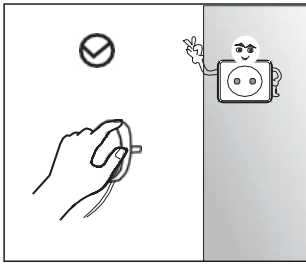

- Amikor a hűtőszekrény hálózati csatlakozódugóját kihúzza, soha ne a hálóza i kábelt húzza. Kérjük, szorosan fogja meg a dugót, és közvetlenül a hálóza i aljzataból húzza ki.
- A biztonságos használat érdekében ne sértse meg a hálózati kábelt, és ne használja a hálózati kábelt, ha sérült vagy elhasználódott.

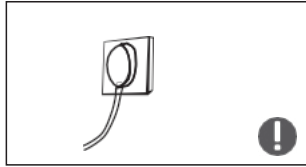

- Kérjük, használjon erre a célra kialakított hálózati aljzatot, és a hálózati aljzatot ne ossza meg más elektromos készülékekkel. A hálózati csatlakozónak szorosan érintkeznie kell az aljzattal, különben tüzet okozhat.
- Kérjük, győződjön meg arról, hogy a hálózati aljzat földelő elektródája megbízható földelővezetétkkel van-e felszerelve.



- Gáz és egyéb gyúlékony gázok szivárgása esetén kérjük, zárja el a szivárgó gáz szelepét, majd nyissa ki az ajtókat és ablakokat. Ne húzza ki a hűtőszekrényt és más elektromos készülékeket, ugyanis a szikra tüzet okozhat.

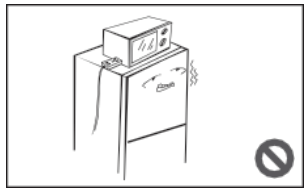

- Ne használjon elektromos készülékeket a készülék tetején, kivéve, ha ezek a gyártó által javasolt típusúak.

1.4. HASZNÁLATRA VONATKOZÓ FIGYELMEZTETÉSEK

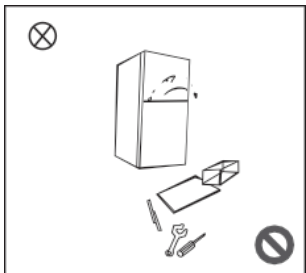

- Ne szerelje szét, és ne építse át önkényesen a hűtőszekrényt, és ne sértse meg a hűtőkört; a készülék karbantartását szakembernek kell végeznie.
- A veszélyek megelőzése érdekében sérült hálózati vezeték cseréjét kizárólag a gyártóval, annak szervíz képviselőjével, vagy szakemberekkel végeztesse el.

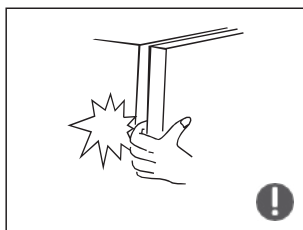

- A hűtőszekrény ajtók, valamint az ajtók és a hűtőszekrény egység közötti hézagok kicsik, ne tegye a kezét ezekre a területekre, hogy megakadályozza az ujjai beszorulását. Kérjük, finoman zárja be a hűtőszekrény ajtaját, hogy elkerülje a termékek kiesését.
- A fagyási sérülés elkerülése érdekében ne érjen nedves kézzel ételekhez vagy edényekhez a fagyasztó kamrában, amikor a hűtőszekrény működik, különösen fémtartályokhoz ne.



- Ne engedje, hogy gyermek bejusson a hűtőszekrénybe vagy felmásszon rá; különben a gyermek megfulladhat, esési sérülést szenvedhet.

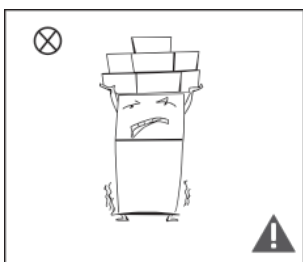

- Ne helyezzen nehéz tárgyakat a hűtőszekrény tetejére, mivel az ajtó kinyitásakor tárgyak leeshetnek, és véletlenül sérüléseket okozhatnak.
- Kérjük, áramkimaradás vagy tisztítás esetén húzza ki a csatlakozódugót. Ne csatlakoztassa a hűtőszekrényt az áramellátáshoz öt percen belül, nehogy a kompresszor megrongálódjon az egymást követő indítások miatt.

1.5. ELHELYEZÉSRE VONATKOZÓ FIGYELMEZTETÉSEK

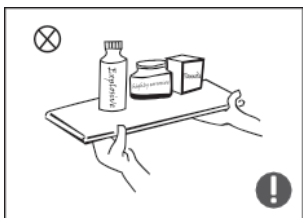

- Ne tegyen éghető, robbanékony, tűzveszélyes és rozsdásodást okozó tárgyakat a hűtőszekrénybe a termék sérülésének vagy tüzesetek elkerülése érdekében.
- Ne helyezzen gyúlékony tárgyakat a hűtőszekrény közelébe a tüzesetek elkerülése érdekében.

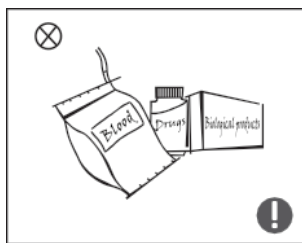

- A hűtőszekrény háztartási használatra, például élelmiszerek tárolására szolgál; nem használható más célra, például vér, gyógyszerek vagy biológiai termékek stb. tárolására.



- Ne tároljon söröt, italt vagy egyéb palackokban vagy zárt tartályokban lévő folyadékot a hűtőszekrény fagyasztó kamrájában; különben a palackok vagy a zárt tárolóedények a fagyás következtében megrepedhetnek, ami károkat okozhat.

HU

1.6. ENERGIÁRA VONATKOZÓ FIGYELMEZTETÉSEK

Energjára vonatkozó figyelmeztetés

1. Előfordulhat, hogy a hűtőberendezések nem működnek egyenletesen (a tartalom felolvadhat, vagy a hőmérséklet túl meleg lesz a fagyasztott étel tartóban), ha hosszabb ideig a fagyasztószekrény tervezett leghidegebb hőmérsékleti tartományában van.
2. A szénsavas italokat nem szabad élelmiszer-fagyasztó rekeszekben vagy szekrényekben, illetve alacsony hőmérsékletű rekeszekben vagy szekrényekben tárolni, és bizonyos termékeket, például a jeget nem szabad túl hidegen fogyasztani;
3. Nem szabad túllépni az élelmiszergyártók által javasolt tárolási idő(ke)t semmilyen élelmiszer esetében, különösen a kereskedelmi forgalomban lévő gyorsfagyasztott élelmiszerek esetében az élelmiszer-fagyasztóban és a fagyasztott élelmiszer-tároló rekeszekben vagy szekrényekben;
4. A fagyasztott élelmiszerek hőmérsékletének indokolatlan emelkedése ellen óvintézkedéseket kell tenni a hűtőberendezés leolvasztása közben, például a fagyasztott élelmiszereket több rétegben újságpapírba kell csomagolni.
5. A fagyasztott élelmiszer hőmérsékletének emelkedése a kézi leolvasztás, karbantartás vagy tisztítás során lerövidítheti a tárolási időt.
6. Annak megakadályozására, hogy a gyermekek bezárják magukat a készülékbe, az ajtókhöz és fedelekekhez való kulcsokat gyermekektől elzárva, és nem a készülék közelében kell tartani.

1.7. AZ ÁRTALMATLANÍTÁSRA VONATKOZÓ FIGYELMEZTETÉSEK



A hűtőszekrényben használt hűtőközeg és a ciklopetán habosító anyag gyúlékony. Ezért amikor a hűtőszekrényt leselejtezi, minden tűzforrástól távol kell tartani, és megfelelő képesítéssel rendelkező speciális hulladékgyűjtő cégnek kell újrahasznosítania, ami nem lehet égetéssel történő ártalmatlanítás, a környezet károsodásának vagy bármilyen más károsodás elkerülése érdekében.



Amikor a hűtőszekrényt leselejtezi, szerelje szét az ajtókat, és távolítsa el az ajtó tömítését és a polcokat; helyezze az ajtókat és a polcokat megfelelő helyre, nehogy a gyermekek beszoruljanak.



A termék megfelelő ártalmatlanítása:

Ez a jelzés azt jelenti, hogy az EU területén belül ezt a terméket nem szabad a többi háztartási szeméttel együtt kidobni. A szabálytalan hulladékelhelyezés következtében a környezetet vagy az emberi egészséget érő esetleges károk megelőzése érdekében felelős módon segítse elő a termék, és ezáltal az anyagi források fenntartható újrahasznosítását. Ha megválna használt készülékétől kérjük, használja a visszavételi és begyűjtési pontokat, vagy lépjen kapcsolatba a terméket értékesítő viszonteladóval. A termék értékesítői átvehetik a terméket a környezeti szempontból biztonságos újrahasznosítás céljából.

2. A FAGYASZTÓ HELYES HASZNÁLATA

2.1. ELHELYEZÉS

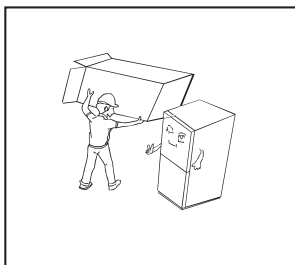

- Használat előtt távolítson el minden csomagolóanyagot, beleértve az alsó párnákat, a habpárnákat és a hűtőszekrény belsejében lévő szalagokat. Tépje le a védőfóliát az ajtókról és a hűtőszekrény egységről.

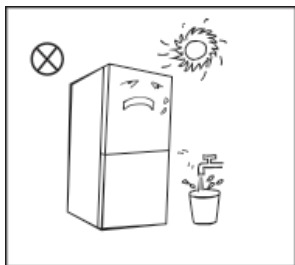

- Tartsa távol hőtől és közvetlen napfénytől. Ne helyezze a fagyasztót nedves vagy vizes helyre, hogy megakadályozza a rozsdásodást vagy a szigetelő hatás csökkentését.
- Ne permetezzen a hűtőszekrényre, és ne mossa le; ne tegye a hűtőszekrényt nedves helyekre, ahol könnyen víz fröccsen rá, hogy ne befolyásolja a hűtőszekrény elektromos szigetelési tulajdonságait.

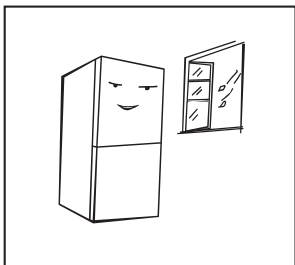

- A hűtőszekrényt jól szellőző beltéri helyre kell helyezni; a talajnak síknak és szilárdnak kell lennie (forgassa balra vagy jobbra a kerék vízszintbe állításához, ha instabil).

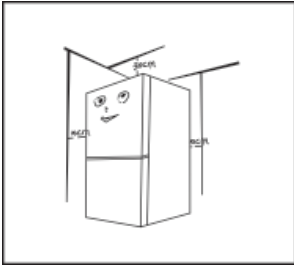

- A hűtőszekrény feletti térnek 30 cm-nél nagyobbak kell lennie, és a hőelvezetés megkönnyítése érdekében a hűtőszekrényt a faltól 10 cm-nél nagyobb távolságba kell helyezni.



Övintézkedések a telepítés előtt:

A tartozékok beszerelése vagy beállítása előtt győződjön meg arról, hogy a hűtőszekrény le van választva az áramellátásról.

Övintézkedéseket kell tenni annak elkerülésére, hogy a fogantyú leesése személyi sérülést okozzon.

HU

2.2. SZINTEZŐLÁB

A szintezőlábak sematikus diagramja

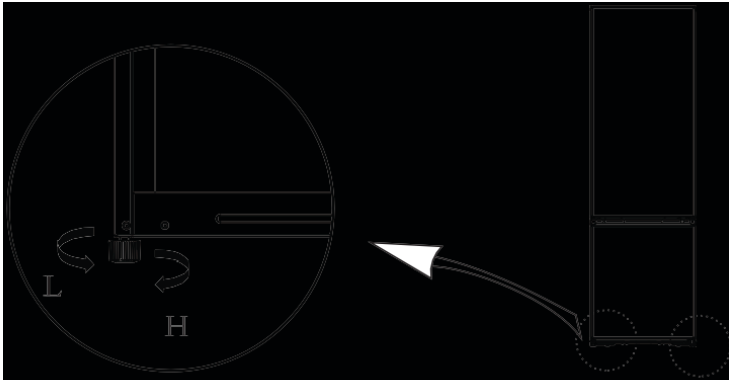





(A fenti kép csak referencia. A tényleges konfiguráció a fizikai terméktől vagy a forgalmazó nyilatkozatától függ.)

Beállítási eljárások:

- Fordítsa el a lábat az óramutató járásával megegyező irányba a hűtőszekrény emeléséhez;
- Fordítsa el a lábat az óramutató járásával ellentétes irányba a hűtőszekrény süllyesztéséhez;
- Állítsa be a jobb és bal lábat vízszintesre a fenti eljárás alapján.

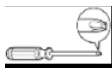
2.3. AJTÓ JOBB/BAL OLDALÁNAK FELCSERÉLÉSE

A használó által biztosítandó eszközök listája

	Kereszthornyú csavarhúzó		Simítókés, vékony pengéjű csavarhúzó
	5/16" foglalat és csavarkulcs		Ragasztószalag

Az ajtó megfordításához használt alkatrészek

SSZ	Alkatrészek	Mennyiség	Megjegyzések
1	Jobb felső zsanér	1	Előre felszerelve a hűtőszekrényre, az ajtó megfordításánál is használják
2	Felső zsanér csavar	3	Előre felszerelve a hűtőszekrényre, és az ajtó megfordításánál használható
3	Középső zsanér csavar	2	Előre felszerelve a hűtőszekrényre, és az ajtó megfordításánál használható
4	Középső zsanér	1	Előre felszerelve a hűtőszekrényre, és az ajtó megfordításánál használható
5	Dugós csatlakozó	2	Előre felszerelve a hűtőszekrényre, és az ajtó megfordításánál használható
6	Állítható láb	1	Előre felszerelve a hűtőszekrényre, és az ajtó megfordításánál használható
7	Alsó zsanér csavar	3	Előre felszerelve a hűtőszekrényre, és az ajtó megfordításánál használható
8	Alsó zsanér szerelvény	1	Előre felszerelve a hűtőszekrényre, és az ajtó megfordításánál használható
9	A fagyasztó ajtó alsó fedőcsavarja	1	Előre felszerelve a hűtőszekrényre, és az ajtó megfordításánál használható
10	A fagyasztó ajtó alsó fedél határoló blokkja	1	Előre felszerelve a hűtőszekrényre, és az ajtó megfordításánál használható
11	A hűtőszekrény ajtó alsó fedőcsavarja	1	Előre felszerelve a hűtőszekrényre, és az ajtó megfordításánál használható
12	A hűtőszekrény ajtó jobb oldali ütközője	1	Előre felszerelve a hűtőszekrényre, és az ajtó megfordításánál használható
13	A hűtőszekrény ajtó bal oldali ütközője	1	A mellékelt műanyag zacskóból vegye ki őket, hogy az ajtót megfordított állapotban lehessen használni

HU

1. Vegyen ki minden ételt az ajtó belső rekeszéből.
2. Szerelje le a felső zsanér burkolatot, a felső zsanért és a másik oldalon lévő csavarlyuk sapkát.

Zárósapka

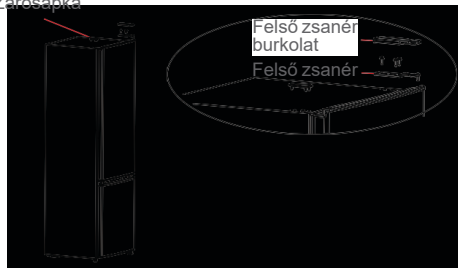

3. Távolítsa el a hűtőszekrény ajtaját, a középső zsanérról és a másik oldalon lévő csavarlyuk sapkát.

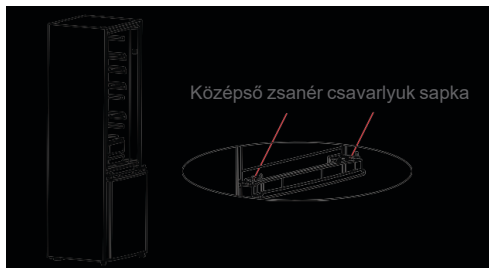

4. Vegye le a hűtőszekrény ajtaját, és szerelje le az alsó zsanérról és a bal oldali állítható lábat. Cserélje meg az alsó zsanér és az állítható láb beépítési helyzetét, és rögzítse az alsó zsanérra a csavarokkal.

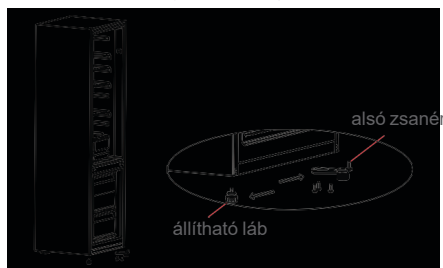

5. Szerelje le a hűtőszekrény ajtajának ajtóütközőjét, és szerelje fel a másik oldalra a csavarral.

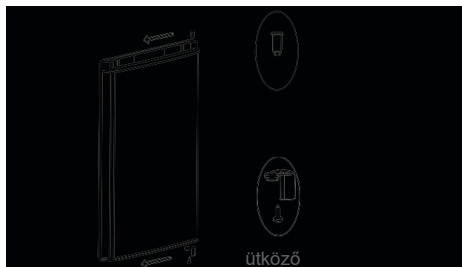

6. Helyezze a hűtőszekrény ajtaját az alsó zsanérra, majd szerelje fel a középső zsanérról és a csavarlyuk sapkákat (a). Szerelje le a hűtőszekrény ajtajának ajtóütközőjét, és szerelje fel a másik oldalra a csavarral (b).

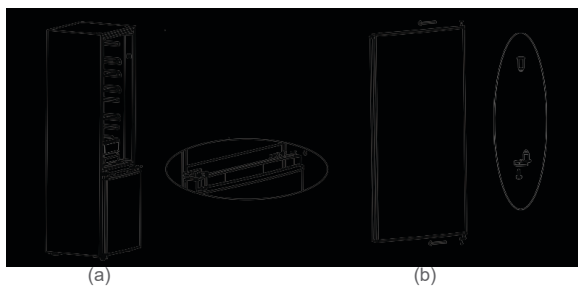

7. Változtassa meg a felső zsanértengely beépítési helyzetét az alábbiak szerint, majd helyezze a hűtőszekrény ajtaját a középső zsanérra, és rögzítse a felső zsanért a csavarokkal, végül szerelje fel a felső zsanér burkolatot és a csavarlyuk sapkát.

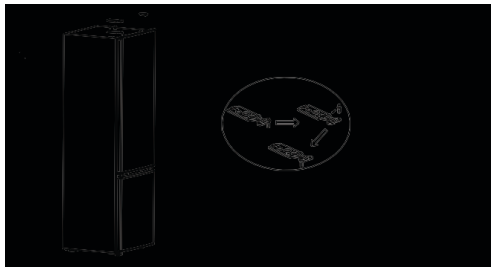

2.4. VILÁGÍTÁS CSERÉJE

A LED lámpák cseréjét vagy karbantartását kizárólag a gyártó, a gyártó hivatalos szerveze, vagy hasonlóan szakképzett személy végezheti.

HU

2.5. INDÍTÁS

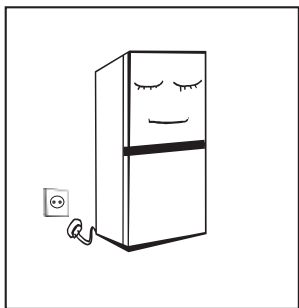

- Az első üzembe helyezés előtt tartsa mozdulatlanul a hűtőszekrényt fél óráig, mielőtt csatlakoztatná az áramforráshoz.
- Friss vagy fagyasztott élelmiszerek behelyezése előtt a hűtőszekrényt 2–3 órán keresztül működtetni kell, vagy nyáron, amikor a környezeti hőmérséklet magas, legalább 4 órán keresztül.

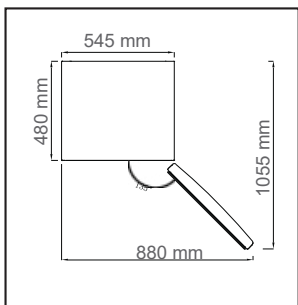

- Elegendő szabad hely az ajtók és fiókok kényelmes nyitására, vagy a forgalmazó nyilatkozata.

2.6. ENERGIATAKARÉKOS TIPPEK

- A készüléket a helyiség leghidegebb részén kell elhelyezni, hőtermelő készülékektől vagy fűtőcsövektől és közvetlen napfénytől távol.
- Hagyja lehűlni a forró ételt szobahőmérsékletűre, mielőtt a készülékbe teszi. A készülék túlterhelése arra kényszeríti a kompresszort, hogy hosszabb ideig működjön. A túl lassan fagyó ételek veszíthetnek a minőségükből, vagy megromolhatnak. Ügyeljen arra, hogy megfelelően becsomagolja az ételeket, és törölje szárazra a tartályokat, mielőtt a készülékbe helyezi őket. Ez csökkenti a készülékben a jég lerakódását.
- A készülék tárolóedényét nem szabad alumínium fóliával, zsírpapírral vagy papírtörlővel kibélelni. A bélelések zavarják a hideg levegő keringését, így a készülék kevésbé hatékony.
- Rendezze és címkézza fel az ételt, hogy csökkentse az ajtónyílásokat és a hosszabb kereséseket. Egyszerre annyi dolgot vegyen ki, amennyi szükséges, és a lehető legrövidebb időn belül zárja be az ajtót.

3. SZERKEZET ÉS FUNKCIÓK

3.1. FŐ KOMPONENSEK

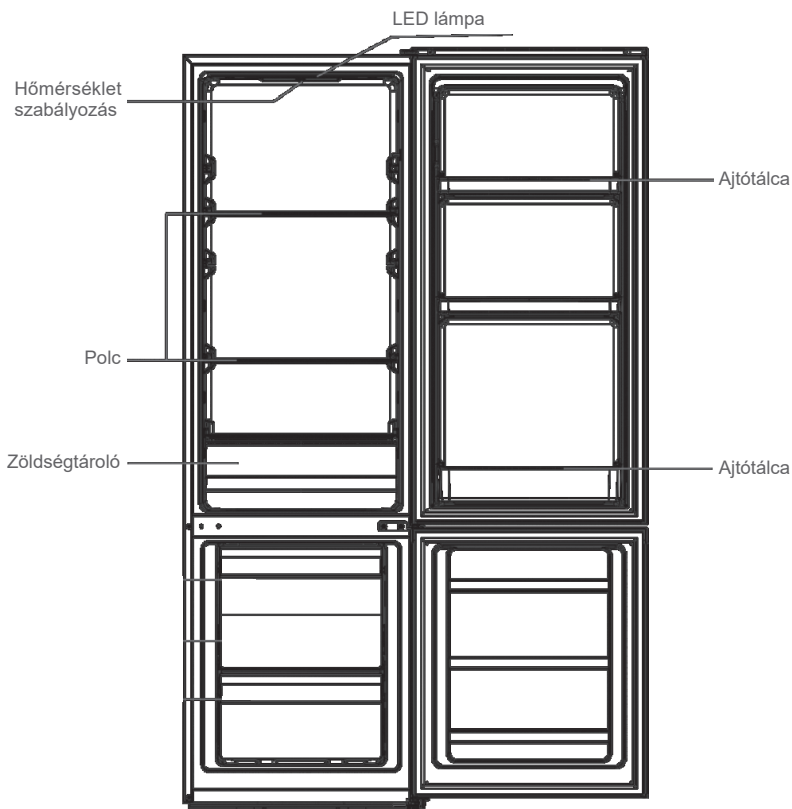

Szám	Rekeszek TÍPUSA	Tárolási célhőmérs. [°C]	Megfelelő étel
1	Hűtő	+2 ~ +8	A tojás, a főtt ételek, a csomagolt élelmiszerek, a gyümölcsök és zöldségek, a tejtermékek, a sütemények, az italok és egyéb élelmiszerek nem alkalmasak fagyasztásra.
2	(***)*-os fagyasztó	≤-18	Tenger gyümölcsei (hal, rák, kagyló), édesvízi halból készült ételek és húskészítmények (3 hónapig ajánlott, minél hosszabb a tárolási idő, annál rosszabb az íz és annál kevesebb a tápérték), alkalmas fagyasztott friss élelmiszerekhez.
3	***-os fagyasztó	≤-18	Tenger gyümölcsei (hal, rák, kagyló), édesvízi halból készült ételek és húskészítmények (3 hónapig ajánlott, minél hosszabb a tárolási idő, annál rosszabb az íz és annál kevesebb a tápérték), alkalmas fagyasztott friss élelmiszerekhez.
4	** -os fagyasztó	≤-12	Tenger gyümölcsei (hal, rák, kagyló), édesvízi halból készült ételek és húskészítmények (3 hónapig ajánlott, minél hosszabb a tárolási idő, annál rosszabb az íz és annál kevesebb a tápérték), alkalmas fagyasztott friss élelmiszerekhez.
5	*-os fagyasztó	≤-6	Tenger gyümölcsei (hal, rák, kagyló), édesvízi halból készült ételek és húskészítmények (3 hónapig ajánlott, minél hosszabb a tárolási idő, annál rosszabb az íz és annál kevesebb a tápérték), alkalmas fagyasztott friss élelmiszerekhez.
6	0-csillagos	-6 ~ 0	"Friss sertéshús, marhahús, hal, csirke, néhány csomagolt feldolgozott élelmiszer stb. (Javasolt ugyanazon a napon elfogyasztani, lehetőleg legfeljebb 3 napon belül). Részben kapszulákba töltött, feldolgozott élelmiszerek (nem fagyasztható élelmiszerek)."
7	Hűtés	-2 ~ +3	Friss/fagyasztott sertéshús, marhahús, csirke, édesvízi halból készült ételek stb. (0 °C alatti és 0 °C feletti hőmérsékleten 7 napon belül ajánlott elfogyasztani, lehetőleg legfeljebb 2 napon belül.) Tenger gyümölcsei (15 napig kevesebb, mint 0, nem ajánlott 0 °C felett tárolni).
8	Friss étel	0 ~ +4	• Friss sertéshús, marhahús, hal, csirke, főtt ételek stb. (Javasolt ugyanazon a napon elfogyasztani, lehetőleg legfeljebb 3 napon belül)
9	Bor	+5 ~+20	• Vörösbor, fehérbor, habzóbor stb.

Hűtőkamra

- A hűtő kamra számos olyan gyümölcs, zöldség, ital és egyéb élelmiszer tárolására alkalmas, amelyeket rövid időn belül elfogyasztanak, a javasolt tárolási idő 3–5 nap.
- A főtt ételeket nem szabad a hűtő kamrába helyezni, amíg szobahőmérsékletre nem hűlnek.
- Az üvepolcok felfelé vagy lefelé állíthatók ésszerű mennyiségű ételek tárolási hely és a könnyű használat érdekében.

Fagyasztó kamra

- Az alacsony hőmérsékletű fagyasztó kamra hosszú ideig frissen tartja az ételt, és főleg fagyasztott élelmiszerek tárolására és jég készítésére szolgál.
- A fagyasztó kamra alkalmas hús, hal, rizsgolyó és egyéb élelmiszer tárolására alkalmas, amelyeket rövid időn belül nem fogyasztanak el.
- A húsdarabokat előnyösen kis darabokra kell felosztani a gyorsfagyasztáshoz és könnyű hozzáféréshez. Kérjük, vegye figyelembe, hogy az ételt az eltarthatósági időn belül el kell fogyasztani.
- A 24 óra alatt lefagyasztható ételek maximális mennyisége a készülék adattábláján van meghatározva. A fenti képen látható pozíció szerint elhelyezett fiókok, élelmiszer-tároló dobozok, polcok stb. a legenergiatakarékosabbak.

3.2. FUNKCIÓK

Hőmérséklet szabályozás

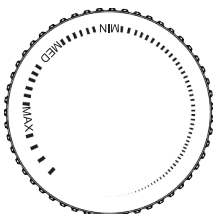

- Fordítsa el a hőmérsékletszabályozó gombot MAX állásba, a hűtőszekrény belső hőmérséklete alacsonyabb lesz.
- Fordítsa el a hőmérsékletszabályozó gombot MIN állásba, a hűtőszekrény belső hőmérséklete magasabb lesz.
- Állítsa be a hőmérsékletet a „MAX” és „MIN” között.

3.3. ENERGIATAKARÉKOS TIPPEK

- A készüléket a helyiség leghidegebb részén kell elhelyezni, hőtermelő készülékektől vagy fűtőcsövektől és közvetlen napfénytől távol.
- Hagyja lehűlni a forró ételt szobahőmérsékletűre, mielőtt a készülékbe teszi. A készülék túlterhelése arra kényszeríti a kompresszort, hogy hosszabb ideig működjön. A túl lassan fagyó ételek veszíthetnek a minőségükből, vagy megromolhatnak.
- Ügyeljen arra, hogy megfelelően becsomagolja az ételeket, és törölje szárazra a tartályokat, mielőtt a készülékbe helyezi őket.
- Ez csökkenti a készülékben a jég lerakódását.
- A készülék tárolóedényét nem szabad alumínium fóliával, zsírpapírral vagy papírtörővel kibélelni.
- A bélelések zavarják a hideg levegő keringését, így a készülék kevésbé hatékony.
- Rendezze és címkézza fel az ételt, hogy csökkentsen az ajtónyílásokat és a hosszabb kereséseket. Egyszerre annyi dolgot vegyen ki, amennyi szükséges, és a lehető legrövidebb időn belül zárja be az ajtót.

4. A KÉSZÜLÉK KARBANTARTÁSA ÉS ÁPOLÁSA

4.1. TELJES TISZTÍTÁS

- A hűtőszekrény mögött és a padlón lévő port időben meg kell tisztítani a hűtési hatás és az energiatakarékosság javítása érdekében.
- Rendszeresen ellenőrizze az ajtótmítést, hogy megbizonyosodjon arról, hogy nincsenek-e rajta hulladékok. Tisztítsa meg a tömítéseket kímélő mosogatószeres vízbe vagy hígított tisztítószerbe mártott puha ruhával.
- A hűtőszekrény belsejét rendszeresen meg kell tisztítani a szag elkerülése érdekében.
- Kérjük, a belső tisztítás előtt kapcsolja ki az áramellátást, vegye ki az összes ételt, italt, polcot, fiókot stb.
- Puha ruhával vagy szivaccsal tisztítsa meg a hűtőszekrény belsejét, használjon hozzá két evőkanál szódobikarbónát és egy liter meleg vizet. Majd öblítse le vízzel, és törölje le. Tisztítás után nyissa ki az ajtót, és hagyja, hogy természetes módon megszáradjon, mielőtt bekapcsolná a készüléket.
- A hűtőszekrényben nehezen tisztítható területeket (például keskeny rések vagy sarkok) ajánlott rendszeresen kitörölni puha ruhával, puha kefével stb., és ha szükséges, néhány segédeszközzel (például vékony pálcikákkal) kombinálva, hogy szennyeződés vagy baktérium ne halmozódjon fel ezeken a területeken.
- Ne használjon szappant, mosogatószert, súrolóport, tisztítószert stb., mert ezek szagokat okozhatnak a hűtőszekrény belsejében, vagy szennyeznek az élelmiszereket.
- Tisztítsa meg a palacktartó rácsot, a polcokat és a fiókokat kímélő mosogatószerrel kevert vízbe vagy hígított tisztítószerbe mártott puha ruhával. Szárítsa meg puha ruhával vagy természetes módon.
- Törölje le a hűtőszekrény külső felületét mosogatószeres vízzel, tisztítószerral stb. megnedvesített puha ruhával, majd törölje szárazra.
- Ne használjon kemény keféket, dörzsoszivacsokat, drótké é, súroló anyagot (például fogkrémet), szerves oldószereket (például alkoholt, acetont, banánolajat stb.), forró vizet, savat vagy alkáli elemeket, amelyek károsíthatják a hűtő felületét és belsejét. A forrásban lévő víz és a szerves oldószerek, például a benzol deformálhatják vagy károsíthatják a műanyag alkatrészeket.
- A tisztítás során ne öblítse le közvetlenül vízzel vagy más folyadékkal, hogy elkerülje a rövidzárlatot, és ne befolyásolja az elektromos szigetelést áztatás után.



Kérjük, húzza ki a hűtőszekrényt a leolvasztáshoz és a tisztításhoz.

4.2. LEOLVASZTÁS

- Kapcsolja ki a hűtőszekrényt.
- Vegye ki az élelmiszert a hűtőszekrényből, és helyezze el megfelelően, nehogy felolvadjon.
- Tisztítsa meg a lefolyócsövet (puha anyagokat használjon a belés károsodásának elkerülése érdekében), készítse elő a víztartályokat a leolvasztásra (ügyeljen a kompresszorkezes vízleeresztő tálcájának tisztítására, és arra, hogy ne folyjon túl a padlóra).
- Használhatja a természetes hőmérsékletet a természetes leolvasztáshoz, a jéglapátot a jég lekaparására is használhatja (használjon műanyag vagy fa jéglapátot a belés vagy a cső sérülésének elkerülése érdekében).
- Megfelelő mennyiségű forró vizet is használhat a leolvasztás felgyorsítására, egy száraz törülközővel a leolvasztás után szárítsa fel a vizet.
- Leolvasztás után helyezze vissza az élelmiszereket a szekrénybe, és kapcsolja be a hűtőszekrényt.

4.3. NEM MŰKÖDIK

- Tápellátási hiba: Tápellátási hiba esetén az élelmiszerek a készülékben több órán át tárolhatók még nyáron is;

- tápellátási hiba esetén csökkenteni kell az ajtónyitási időket, és nem szabad több friss élelmiszert a készülékbe tenni. Hosszú ideig használaton kívül: A készüléket ki kell húzni a konnektorból, és meg kell tisztítani; majd az ajtókat nyitva kell hagyni a szag elkerülése érdekében.
- Mozgatás: A hűtőszekrény mozgatása előtt vegyen ki minden terméket, rögzítse ragasztószalaggal az üveg válaszfalakat, a zöldségtartót, a hűtőszekrénykamra fiókjait stb., és húzza meg a szintező lábakat; csukja be az ajtókat, és rögzítse szalaggal. Mozgatás közben a készüléket nem szabad fejfel lefelé vagy vízszintesen tartani, és nem szabad rázni; a dőlésszög mozgás közben 45°-nál nem lehet nagyobb.



A készüléknek az indítást követően folyamatosan működnie kell. Általában a készülék működését nem szabad megszakítani; ellenkező esetben az élettartam csökkenhet.

5. HIBAE LHÁRÍTÁS

A következő egyszerű problémákat megpróbálhatja egyedül megoldani.

Ha ezek nem oldhatók meg, forduljon az ügyfélszolgálatához.

Nem működik	Ellenőrizze, hogy a készülék csatlakoztatva van-e az elektromos hálózathoz, vagy hogy a dugó jól érintkezik-e. Ellenőrizze, hogy nem túl alacsony-e a feszültség. Ellenőrizze, hogy nincs-e tápellátási hiba, vagy nem oldottak-e ki részarámkörök.
Szag	A szagos élelmiszereket szorosan be kell csomagolni. Ellenőrizze, hogy nincs-e romlott étel a hűtőben. Tisztítsa meg a hűtőszekrény belsejét.
A kompresszor hosszú ideig tartó működése	A hűtőszekrény hosszú ideig tartó működése normális nyáron, amikor a környezeti hőmérséklet magas. Nem javasolt egyszerre túl sok ételt a készülékben tartani. Az élelmiszernek le kell hűlnie, mielőtt a készülékbe helyezné. Az ajtókat túl gyakran nyitják ki.
A lámpa nem világít	Ellenőrizze, hogy a hűtőszekrény csatlakoztatva van-e a tápellátáshoz, és nem sérült-e a lámpa. A lámpát szakemberrel cseréltesse ki.
Az ajtókat nem lehet megfelelően bezárni	Élelmiszer csomagok tapadtak a hűtőszekrény ajtajához. Túl sok ételt helyeztek be. A hűtőszekrény meg van döntve.
Hangos zaj	Ellenőrizze, hogy a padló vízszintes-e, és hogy a hűtőszekrény stabilan van-e elhelyezve. Ellenőrizze, hogy a tartozékok megfelelő helyre vannak-e helyezve.
Az ajtótomítás nem megfelelő	Távolítsa el az idegen anyagokat az ajtótomításról. Melegítse fel az ajtótomítást, majd a helyreállításához hűtse le (vagy fújja elektromos szárítóval, vagy használjon meleg törülközőt a felmelegítéshez).
A víztartály túlfolyik	Túl sok élelmiszer van a kamrában, vagy a tárolt élelmiszer túl sok vizet tartalmaz, ami erős olvadást eredményez. Az ajtók nincsenek megfelelően becsukva, ami a levegő behatolása miatt fagyást okoz, és az olvadás miatt több víz keletkezik.
Forró burkolat	A beépített kondenzátor hőleadása a házon keresztül, ami normális. Ha a ház felforrósodik a magas környezeti hőmérséklet vagy a túl sok élelmiszer tárolása miatt, vagy a kompresszor leáll, gondoskodjon megfelelő szellőzésről a hőelvezetés elősegítése érdekében.
Felületi kondenzáció	A páralecsapódás a hűtőszekrény külső felületén és az ajtótomításokon normális jelenség, ha a környezeti páratartalom túl magas. Csak törölje le a kondenzvizet egy tiszta kendővel.
Rendellenes zaj	Zúgás: A kompresszor zúgó hangot adhat ki működés közben, ez a zúgás különösen indításkor vagy leállításkor hangos. Ez normális. Nyirkorgás: A készülék belsejében áramló hűtőközeg nyirkorgást okozhat, ami normális.

Megjegyzés: kérjük, a különböző élelmiszereket a megvásárolt termékek rekeszeinek vagy tárolási célhőmérsékletének megfelelően tárolja.

1. táblázat Klímaosztályok

Osztály	Szimbólum	Környezeti hőmérséklet tartomány °C
Bővített mérsékelt	SSZ	+10 és +32 között
Mérsékelt	N	16 és +32 között
Szubtrópusi	ST	16 és 38 között
Trópusi	T	16 és 43 között

Bővített mérsékelt: Ezt a hűtőkészüléket 10 °C és 32 °C közötti környezeti hőmérsékleten való használatra tervezték;

Mérsékelt: Ezt a hűtőkészüléket 16 °C és 32 °C közötti környezeti hőmérsékleten való használatra tervezték;

Szubtrópusi: Ezt a hűtőkészüléket 16 °C és 38 °C közötti környezeti hőmérsékleten való használatra tervezték;

Trópusi: Ezt a hűtőkészüléket 16 °C és 43 °C közötti környezeti hőmérsékleten való használatra tervezték;

Speciálisan az új európai szabványhoz

Az alábbi táblázatban szereplő megrendelt alkatrészek a csatornán keresztül szerezhetőek be

Megrendelt alkatrész	Szolgáltató	A rendelkezésre bocsátáshoz szükséges minimális idő
Termosztátok	Professzionális karbantartó személyzet	Legalább 7 évvel az utolsó modell piacra dobása után
Hőmérséklet-érzékelők	Professzionális karbantartó személyzet	Legalább 7 évvel az utolsó modell piacra dobása után
Nyomatott áramköri kártya	Professzionális karbantartó személyzet	Legalább 7 évvel az utolsó modell piacra dobása után
Fényforrások	Professzionális karbantartó személyzet	Legalább 7 évvel az utolsó modell piacra dobása után
Ajtó fogantyúk	Professzionális szerelők és végfelhasználók	Legalább 7 évvel az utolsó modell piacra dobása után
Ajtópántok	Professzionális szerelők és végfelhasználók	Legalább 7 évvel az utolsó modell piacra dobása után
Tálcák	Professzionális szerelők és végfelhasználók	Legalább 7 évvel az utolsó modell piacra dobása után
Kosarak	Professzionális szerelők és végfelhasználók	Legalább 7 évvel az utolsó modell piacra dobása után
Ajtótömítések	Professzionális szerelők és végfelhasználók	Legalább 10 évvel az utolsó modell piacra dobása után

CUPRINS:

1. INSTRUCȚIUNI PRIVIND SIGURANȚA	P.99
2. UTILIZAREA CORECTĂ A CONGELATORULUI	P.104
3. STRUCTURA ȘI FUNCȚIILE	P.109
4. ÎNTREȚINEREA ȘI ÎNGRIJIREA APARATULUI	P.111
5. DEPANAREA	P.112
6. GARANȚII	P.113

1. INSTRUCȚIUNI PRIVIND SIGURANȚA

1.1. AVERTISMENT

Vă rugăm citiți cu atenție manualul înainte de a ilizare. Manualul trebuie păstrat bine pentru referințe ulterioare



- Avertisment: risc de incendiu / materiale inflamabile.**
- Acest aparat este destinat să fie utilizat în aplicații de uz casnic și similare, cum ar fi zonele de bucătărie pentru personal din magazine, birouri și alte medii de lucru; ferme și de către clienți în hoteluri, moteluri și alte medii de tip rezidențial; medii de tip pensiune; catering și aplicații similare care nu implică vânzarea cu amănuntul.
- Copiii trebuie supravegheați pentru a se asigura că nu se joacă cu aparatul.
- În cazul în care cablul de alimentare este deteriorat, acesta trebuie înlocuit de către producător, de către agentul său de service sau de către persoane cu calificare similară pentru a evita un pericol.
- Nu depozitați substanțe explozive, cum ar fi cutii de aerosoli cu un agent de propulsie inflamabil în acest aparat.
- Aparatul trebuie să fie deconectat după utilizare și înainte de efectuarea lucrărilor de întreținere la aparat.
- Avertisment: Mențineți fantele de ventilație, din spațiul aparatului sau din structura acestuia, neacoperite.**
- Avertisment:** Nu utilizați dispozitive mecanice sau alte mijloace de accelerare a procesului de dezghețare, altele decât cele recomandate de producător.
- Avertisment:** Nu deteriorați circuitul de refrigerare.
- Avertisment:** Nu utilizați aparate electrice în interiorul compartimentelor de depozitare a alimentelor din aparat, decât dacă sunt de tipul recomandat de producător.
- Avertisment:** Vă rugăm să decartați frigiderul în conformitate cu autoritățile locale de reglementare deoarece acesta utilizează gaz inflamabil și agent frigorific.
- Avertisment:** Când poziționați aparatul, asigurați-vă să nu fie blocat sau deteriorat cablul de alimentare.
- Avertisment:** Nu amplasați multi prize portabile sau surse de alimentare portabile în spatele aparatului.
- Nu utilizați cabluri prelungitoare sau adaptatori fără împământare (cu doi pini).
- Pericol:** Pericol de prindere a copiilor. Înainte de a elimina frigiderul sau congelatorul vechi:
 - Demontați ușile.
 - Lăsați rafturile la locul lor astfel încât copiii să nu se poată cățăra ușor în interior.
- Frigiderul trebuie deconectat de la sursa de alimentare electrică înainte de a încerca să instalați accesorii.
- Agentul refrigerent și materialul de ciclopentan spumant utilizate în aparat sunt inflamabile. Prin urmare, atunci când frigiderul este casat, acesta trebuie ținut departe de orice sursă de foc și trebuie preluat de o firmă specială de recuperare cu calificare corespunzătoare, nu poate fi eliminat prin incinerare, pentru a preveni afectarea mediului sau orice alte pericole.
- Pentru standardul EN: Acest aparat poate fi utilizat de copii cu vârsta de peste 8 ani și de persoane cu capacitate fizice, senzoriale sau mentale reduse ori lipsite de experiență și cunoștințe, dacă acestea au fost supravegheate sau instruite cu privire la utilizarea aparatului în condiții de siguranță și dacă înțeleg pericolele implicate. Copiii nu trebuie să se joace cu aparatul. Este interzisă efectuarea curățării și a întreținerii aparatului de către copii nesupravegheați. Copiilor cu vârsta cuprinsă între 3 și 8 ani li se permite să încarce și să descarce aparatele frigorifice.
- Este necesar ca, pentru ușile sau capacele prevăzute cu încuietori și chei, cheile să fie păstrate într-un loc inaccesibil copiilor și nu în vecinătatea aparatului frigorific, pentru a preveni blocarea copiilor în interior.
- Pentru a se evita contaminarea alimentelor, vă rugăm respectați instrucțiunile de mai jos:
 - Menținerea ușii deschisă timp îndelungat poate cauza creșterea semnificativă a temperaturii din compartimentele aparatului.

RO

- Curățați regulat suprafețele care pot intra în contact cu alimentele și cu sistemele de evacuare accesibile.
- Curățați rezervoarele de apă dacă nu au fost utilizate timp de 48 de ore; clătiți sistemul de apă conectat la alimentarea cu apă dacă nu a fost extrasă apă timp de 5 zile. (nota 1)
- Depozitați carnea crudă și peștele în recipiente adecvate în frigider pentru a se evita contactul cu alte alimente sau scurgerea de stropi pe acestea.
- Compartimentele de congelare cu două stele sunt adecvate pentru depozitarea alimentelor pre-congelate, depozitarea sau fabricarea de înghețată și de cuburi de gheață. (nota 2)
- Compartimentele cu una, două și trei stele nu sunt adecvate pentru congelarea alimentelor proaspete. (nota 3)
- Pentru aparatele fără un compartiment cu 4 stele: acest frigider nu este adecvat pentru congelarea alimentelor. (nota 4).
- Dacă frigiderul este lăsat gol timp îndelungat, opriți-l, decongețați-l, curățați-l, uscați-l și lăsați ușa acestuia deschisă pentru a preveni apariția mușgaiului în interiorul aparatului.

Nota 1,2,3,4: Vă rugăm confirmați dacă această prevedere se aplică tipului de compartiment al aparatului dumneavoastră.



21. Pentru aparatele instalate independent: acest aparat frigorific nu este destinat a fi utilizat ca aparat încastrat.

22. Orice înlocuire sau întreținere a becurilor cu LED trebuie efectuată de producător, de agentul său de service sau de o persoană calificată în mod similar.

23. refrigerentul izobuten (R600a) se află în circuitul de răcire al aparatului, un gaz natural cu compatibilitate ecologică de grad ridicat, dar rămâne în continuare inflamabil. Pe durata transportului și instalării aparatului, asigurați-vă că niciuna dintre componentele circuitului de răcire nu este avariata. Refrigerentul (R600a) este inflamabil. AVERTISMENT: frigiderule conțin refrigerent și gaze în inzolație. Refrigerentul și gazele trebuie eliminate profesionist deoarece pot cauza vătămări oculare sau lua foc. Asigurați-vă că instalația circuitului de răcire nu este avariata înainte de eliminarea corectă a acestuia.

24. Nu încercați niciodată să reparați frigiderul de unul singur, apălați la o persoană calificată sau la un centru de service autorizat pentru reparații.

1.2. SEMNIFICAȚIA SIMBOLURILOR DE AVERTIZARE DE SIGURANȚĂ

 Simbol de interdicție	Acesta este un simbol de interdicție. Orice nerespectare a instrucțiunilor marcate cu acest simbol poate duce la deteriorarea produsului sau poate pune în pericol siguranța personală a utilizatorului.
 Simbol de avertizare	Acesta este un simbol de avertizare. Este necesar să se opereze respectându-se cu strictețe instrucțiunile marcate cu acest simbol; sau altfel pot fi cauzate daune produsului ori vătămări corporale.
 Simboluri observaționale	Acesta este un simbol de precauție. Instrucțiunile marcate cu acest simbol necesită o atenție specială. Precauția insuficientă poate duce la vătămări ușoare sau moderate ori la deteriorarea produsului.

Acest manual conține o mulțime de informații importante privind siguranța, care trebuie respectate de către utilizatori.

1.3. AVERTISMENTE PRIVIND ENERGIA ELECTRICĂ

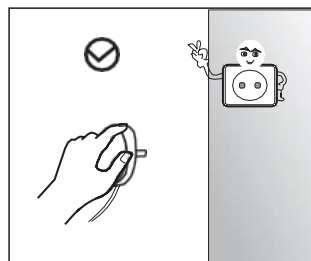

- Nu trageți cablul de alimentare atunci când extrageți ștecherul frigiderului din priză. Vă rugăm să apucați ștecherul cu fermite și să-l scoateți direct din priză.
- Pentru a asigura o utilizare în siguranță, nu deteriorați cablul de alimentare și nu folosiți cablul de alimentare atunci când este deteriorat sau uzat.

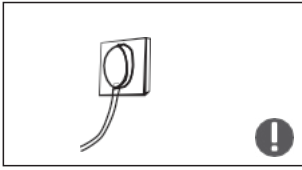

- Vă rugăm să folosiți o priză de alimentare dedicată, iar priza electrică nu trebuie să fie partajată cu alte aparate electrice. Ștecherul electric trebuie să fie în contact ferm cu priza sau altfel ar putea fi cauzate incendii.
- Vă rugăm să vă asigurați că electrodul de împământare al prizei de alimentare este echipat cu o linie de împământare fiabilă.



- Vă rugăm să opriți supapa gazului care se scurge și apoi deschideți ușile și ferestrele în caz de scurgere de gaz și alte gaze inflamabile. Nu deconectați frigiderul și alte aparate electrice de la priză, având în vedere că scânteia poate provoca un incendiu.

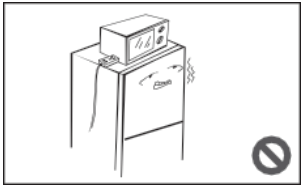

- Nu folosiți aparate electrice deasupra aparatului, cu excepția cazului în care acestea sunt de tipul recomandat de producător.

RO

1.4. AVERTISMENTE PENTRU UTILIZARE

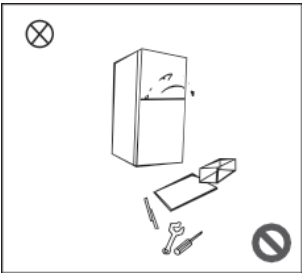

- Nu dezasamblați sau să reconstruiți în mod arbitrar frigiderul și nici nu deteriorați circuitul de răcire; întreținerea aparatului trebuie să fie efectuată de un specialist.
- Cablul de alimentare deteriorat trebuie înlocuit de producător, de departamentul său de întreținere sau de profesioniștii aferenți pentru a se evita un pericol.

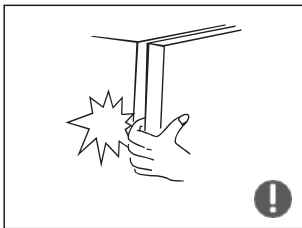

- Spațiile dintre ușile frigiderului și dintre uși și corpul frigiderului sunt mici, rețineți să nu vă introduceți mâna în aceste zone pentru a preveni strângerea degetului. Vă rugăm să închideți ușa frigiderului cu delicatețe pentru a evita căderea articolelor.
- Nu selectați alimente sau recipiente cu mâinile umede în compartimentul de congelare atunci când frigiderul funcționează, în special recipiente metalice pentru a evita degerăturile.



- Nu permiteți niciunui copil să intre sau să urce în frigider; în caz contrar, poate fi cauzată sufocarea sau rănirea copilului.

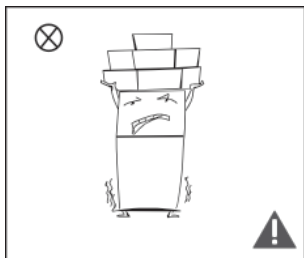

- Nu așezați obiecte grele deasupra frigiderului, având în vedere că obiectele pot cădea atunci când deschideți ușa și ar putea fi cauzate răni accidentale.
- Vă rugăm să scoateți ștecherul din priză în caz de pană de curent sau de curățare. Nu conectați frigiderul la sursa de alimentare în decurs de cinci minute pentru a preveni deteriorarea compresorului din cauza pornirilor succesive.

RO

1.5. AVERTISMENTE PRIVIND AMPLASAREA

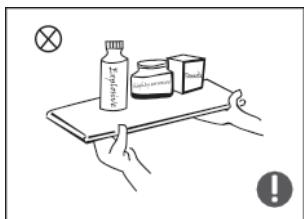

- Nu introduceți obiecte inflamabile, explozive, volatile și foarte corozive în frigider, pentru a preveni deteriorarea produsului sau accidente de incendiu.
- Nu așezați obiecte inflamabile lângă frigider pentru a evita incendiile.

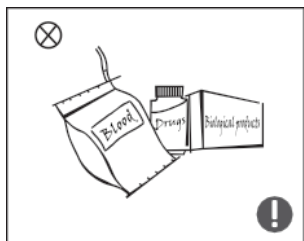

- Frigiderul este destinat uzului casnic, cum ar fi depozitarea alimentelor; nu trebuie utilizat în alte scopuri, cum ar fi depozitarea sângelui, a medicamentelor sau a produselor biologice, etc.

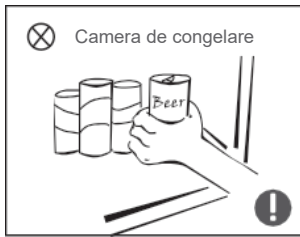

- Nu depozitați berea, băuturile sau alte lichide conținute în sticle sau recipiente închise în camera de congelare a frigiderului; în caz contrar, sticlele sau recipientele închise se pot sparge din cauza înghețării și provoca daune.

1.6. AVERTISMENTE PRIVIND ENERGIA

Avertisment privind energia

1. Este posibil ca aparatele frigorifice să nu funcționeze consecvent (posibilitatea dezghețării conținutului sau a temperaturii să se încălzească prea mult în compartimentul pentru alimente congelate) atunci când sunt amplasate pentru o perioadă lungă de timp sub nivelul ridicat al intervalului de temperaturi pentru care este proiectat aparatul frigorific.
2. Faptul că băuturile efervescente nu trebuie depozitate în compartimentele sau dulapurile congelatoarelor alimentare ori în compartimente sau dulapuri cu temperatură scăzută și că unele produse, cum ar fi apa rece nu trebuie consumate prea reci;
3. Necesitatea de a nu depăși durata de depozitare recomandată de producătorii de alimente pentru orice tip de alimente și, în special, pentru alimentele congelate rapid din comerț sau alimentele congelate în compartimentele sau dulapurile de depozitare ale frigiderului;
4. Precauțiile necesare pentru a preveni o creștere nejustificată a temperaturii alimentelor congelate în timp ce dezghețați aparatul frigorific, cum ar fi împachetarea alimentelor congelate în mai multe straturi de ziar.
5. Faptul că o creștere a temperaturii alimentelor congelate în timpul dezghețării, întreținerii sau curățării manuale ar putea scurta durata de depozitare.
6. Este necesar ca, pentru ușile sau capacele prevăzute cu încuietori și chei, cheile să fie păstrate într-un loc inaccesibil copiilor și nu în vecinătatea aparatului frigorific, pentru a preveni blocarea copiilor în interior.

RO

1.7. AVERTISMENTE PRIVIND ELIMINAREA



Agentul refrigerent și materialul de ciclopentan spumant utilizate în frigider sunt inflamabile. Prin urmare, atunci când frigiderul este casat, acesta trebuie ținut departe de orice sursă de foc și va fi recuperat de o firmă specială de recuperare cu calificare corespunzătoare, nu poate fi eliminat prin incinerare, pentru a preveni afectarea mediului sau orice alte pericole.



Când frigiderul este casat, dezasamblați ușile și îndepărtați garnitura ușii și rafturile; puneți ușile și rafturile într-un loc corespunzător, astfel încât să preveniți blocarea oricărui copil.



Eliminarea corectă a acestui produs:

Acest marcaj indică faptul că acest produs nu trebuie eliminat cu alte deșeuri menajere pe tot teritoriul UE. Pentru a preveni posibilele pericole pentru mediu sau sănătatea umană de la eliminarea necontrolată a deșeurilor, reciclați acest produs în mod responsabil pentru a promova reutilizarea durabilă a resurselor materiale. Pentru a returna dispozitivul dumneavoastră uzat, vă rugăm să utilizați sistemele de returnare și colectare sau să contactați magazinul de unde ați cumpărat produsul. Acesta poate prelua acest produs în vederea reciclării sale în conformitate cu normele privind mediul.

2. UTILIZAREA CORECTĂ A CONGELATORULUI

2.1. AMPLASAREA

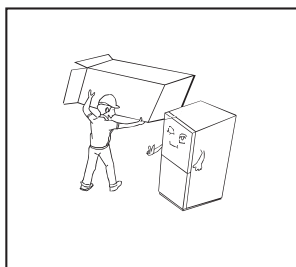

- Înainte de utilizare, îndepărtați toate materialele de ambalaj, inclusiv pernele de jos, bucățile de spumă și banda adezivă din interiorul frigiderului;
Scoateți folia protectoare de pe ușile și corpul frigiderului.

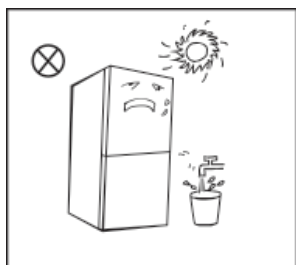

- A se feri de căldură și de lumina directă a soarelui. Nu așezați congelatorul în locuri umede sau cu apă pentru a preveni rugină sau reducerea efectului izolator.
- Nu pulverizați sau să spălați frigiderul; nu-l amplasați în locuri umede ușor de stropit cu apă, astfel încât să nu afecteze proprietățile de izolare electrică ale frigiderului.

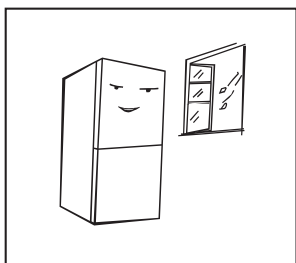

- Frigiderul trebuie plasat într-un loc interior bine ventilat; solul trebuie să fie plat și robust (rotiți la stânga sau la dreapta pentru a regla roata pentru nivelare dacă este instabilă).

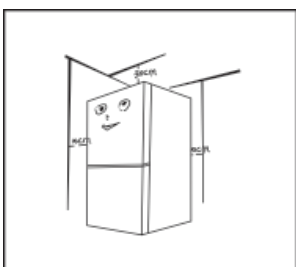

- Spațiul de deasupra frigiderului trebuie să depășească 30 cm, iar frigiderul trebuie așezat pe un perete la o distanță neobstrucționată mai mare de 10 cm pentru a facilita disiparea căldurii.



Precauțiuni înainte de instalare:

Înainte de instalarea sau reglarea accesoriilor, trebuie să se asigure că frigiderul este deconectat de la alimentare.

Trebuie luate măsuri de precauție pentru a împiedica căderea mânerului să provoace vătămări corporale.

2.2. PICIOARE DE NIVELARE

Diagrama schematică a picioarelor de nivelare

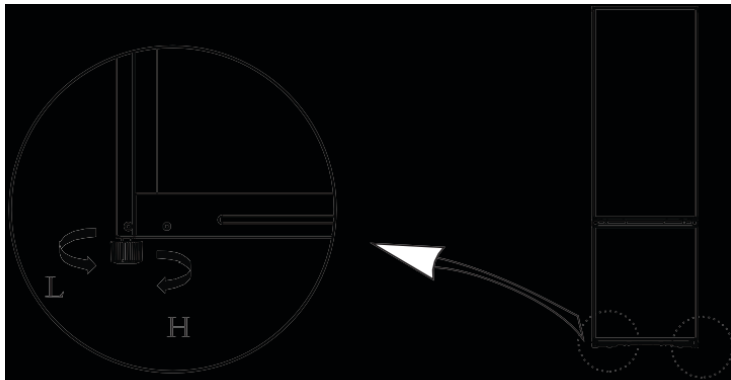

(Imaginea de mai sus este pur ilustrativă. Configurația actuală va depinde de produsul fizic sau de declarația distribuitorului)





Proceduri de ajustare:

- Rotiți picioarele în sensul acelor de ceas pentru a ridica frigiderul;
- Rotiți picioarele în sens invers acelor de ceas pentru a coborî frigiderul;
- Reglați picioarele drepte și stânga pe baza procedurilor de mai sus la un nivel orizontal.

RO

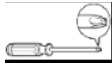
2.3. MODIFICAREA UȘII DE PE DREAPTA PE STÂNGA

Lista sculelor care trebuie furnizate de utilizator

	Șurubelniță cruciformă		Șpaclu, șurubelniță cu lamă subțire
	Cheie tubulară de 5/16" cu clichet		Bandă adezivă de vopsit

Piese de schimb pentru a fi utilizate pentru inversarea ușii

NS	Componente	Cantitate	Note
1	Balama superioară dreaptă	1	Pre-instalată pe frigider, încă folosită atunci când ușa este inversată
2	Șurub balama superioară	3	Pre-instalat pe frigider și care urmează să fie utilizat la schimbarea ușii
3	Șurub balama mijlocie	2	Pre-instalat pe frigider și care urmează să fie utilizat la schimbarea ușii
4	Balama mijlocie	1	Pre-instalată pe frigider și care urmează să fie utilizat la schimbarea ușii
5	Diblu orificiu	2	Pre-instalat pe frigider și care urmează să fie utilizat la schimbarea ușii
6	Picior reglabil	1	Pre-instalat pe frigider și care urmează să fie utilizat la schimbarea ușii
7	Șurub al balamalei inferioare	3	Pre-instalat pe frigider și care urmează să fie utilizat la schimbarea ușii
8	Ansamblul balamalei inferioare	1	Pre-instalat pe frigider și care urmează să fie utilizat la schimbarea ușii
9	Șurubul al capacului inferior terminal al ușii congelatorului	1	Pre-instalat pe frigider și care urmează să fie utilizat la schimbarea ușii
10	Capac inferior al capacului blocului limitator al ușii congelatorului	1	Pre-instalat pe frigider și care urmează să fie utilizat la schimbarea ușii
11	Șurubul capacului inferior al ușii frigiderului	1	Pre-instalat pe frigider și care urmează să fie utilizat la schimbarea ușii
12	Opritor din dreapta al ușii frigiderului	1	Pre-instalat pe frigider și care urmează să fie utilizat la schimbarea ușii
13	Opritor stânga al ușii frigiderului	1	În punga de plastic atașată, scoateți-le pentru utilizare atunci când ușa este inversată

RO

1. Îndepărtați toate alimentele de pe interiorul ușii.
2. Demontați capacul balamalei superioare, balamaua superioară și capacul găurii celeilalte părți.

Capac orificiu

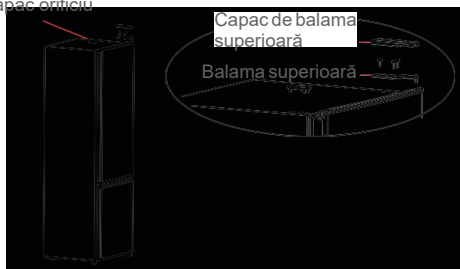

3. Scoateți ușa frigiderului, balamaua mijlocie și capacele găurilor de șurub ale celeilalte părți

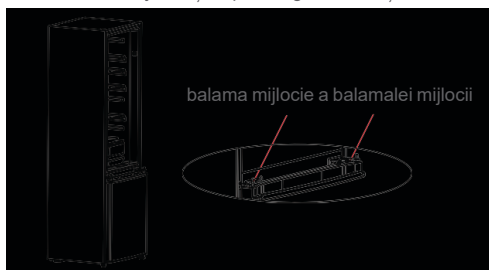

4. Scoateți ușa congelatorului și demontați balamaua inferioară și piciorul reglabil stâng. Schimbați poziția de instalare a balamalei inferioare și a piciorului reglabil și fixați balamaua inferioară prin montarea șuruburilor.

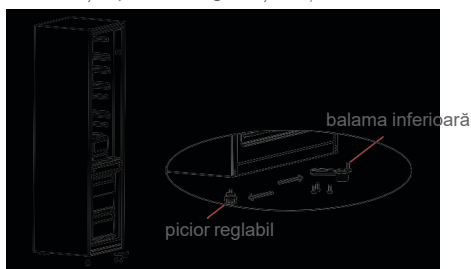

5. Demontați opritorul de ușă al ușii congelatorului și instalați-l pe cealaltă parte prin șurubul de montare.

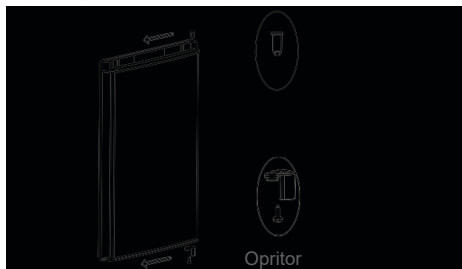

6. Montați ușa congelatorului pe balamaua inferioară, apoi instalați balamaua mijlocie și capacele găurilor de șurub (a). Demontați opritorul ușii frigiderului și instalați-l pe cealaltă parte prin șurubul de montare (b).

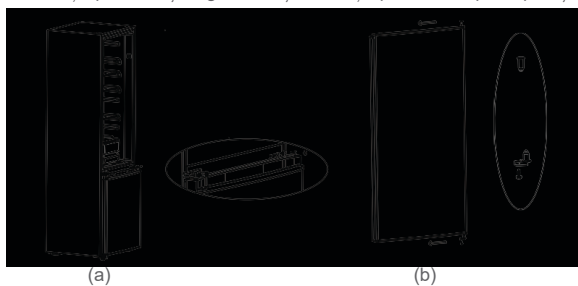

7. Schimbați poziția de instalare a arborelui balamalei superioare așa cum se arată mai jos, apoi puneți ușa frigiderului pe balamaua mijlocie și fixați balamaua superioară prin montarea șuruburilor, în cele din urmă pentru a instala capacul balamalei superioare și capacul orificiului.



2.4. SCHIMBAREA CULORII LUMINII

Orice înlocuire sau întreținere a becurilor cu LED trebuie efectuată de producător, de agentul său de service sau de o persoană calificată în mod similar.

RO

2.5. PORNIREA

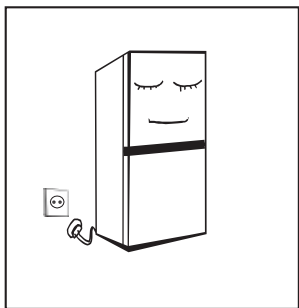

- Înainte de începerea inițială, păstrați frigiderul nemișcat timp de o jumătate de oră înainte de a-l conecta la sursa de alimentare.
- Înainte de a introduce alimente proaspete sau congelate, frigiderul trebuie să funcționeze timp de 2-3 ore sau mai mult de 4 ore vara când temperatura ambiantă este ridicată.

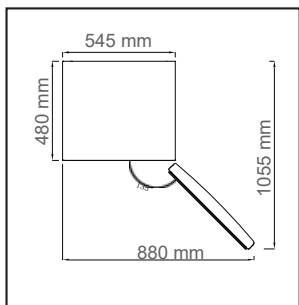

- Lăsați spațiu suficient pentru deschiderea convenabilă a ușilor și sertarelor sau declarația distribuitorului.

2.6. SFATURI PENTRU ECONOMIA DE ENERGIE

- Aparatul trebuie plasat în cea mai răcoasă zonă a încăperii, departe de aparatele producătoare de căldură sau conductele de încălzire, și ferit-l de bătaia directă a soarelui.
- Lăsați alimentele calde să se răcească la temperatura camerei înainte de a le introduce în aparat. Supraîncărcarea aparatului forțează compresorul să funcționeze mai mult. Alimentele care îngheață prea încet își pot pierde calitatea sau se pot strica. Asigurați-vă că înveliți alimentele în mod corespunzător și ștergeți recipientele uscate înainte de a le plasa în aparat. Acest lucru va reduce acumularea de gheață din interiorul aparatului.
- Coșul de depozitare a aparatului nu trebuie căptușit cu folie de aluminiu, hârtie cerată sau prosop de hârtie. Căptușelile interferează cu circulația aerului rece, reducând eficiența aparatului.
- Organizați și etichetați alimentele pentru a reduce frecvența de deschidere a ușii și căutările îndelungate. Îndepărtați cât se poate de multe articole simultan și închideți ușa cât de repede posibil.

3. STRUCTURA ȘI FUNCȚIILE

3.1. COMPONENTE CHEIE

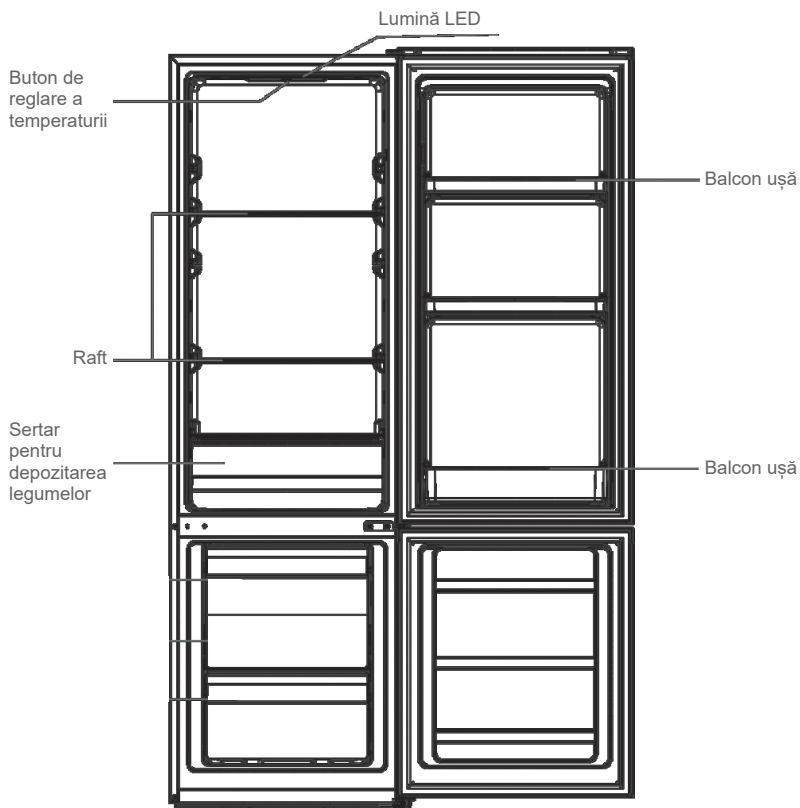

Număr	TIP de compartimente	Temperatură de depozitare necesară [°C]	Alimente adecvate
1	Frigider	+2 ~ +8	Ouă, alimente gătit, alimente ambalate, fructe și legume, produse lactate, prăjituri, băuturi și alte alimente care nu sunt adecvate pentru congelare.
2	(***)*-Congelator	≤-18	Fructe de mare (pește, creveți, crustacee), produse acvatice de apă dulce și produse de carmangerie (recomandate pentru 3 luni, cu cât durata de depozitare este mai mare, cu atât gustul și calitatea nutrițională scade), adecvate pentru alimente proaspăt congelate.
3	***-Congelator	≤-18	Fructe de mare (pește, creveți, crustacee), produse acvatice de apă dulce și produse de carmangerie (recomandate pentru 3 luni, cu cât durata de depozitare este mai mare, cu atât gustul și calitatea nutrițională scade), adecvate pentru alimente proaspăt congelate.
4	** -Congelator	≤-12	Fructe de mare (pește, creveți, crustacee), produse acvatice de apă dulce și produse de carmangerie (recomandate pentru 3 luni, cu cât durata de depozitare este mai mare, cu atât gustul și calitatea nutrițională scade), adecvate pentru alimente proaspăt congelate.
5	*-Congelator	≤-6	Fructe de mare (pește, creveți, crustacee), produse acvatice de apă dulce și produse de carmangerie (recomandate pentru 3 luni, cu cât durata de depozitare este mai mare, cu atât gustul și calitatea nutrițională scade), adecvate pentru alimente proaspăt congelate.
6	0-stele	-6 ~ 0	"Carne proaspătă de porc, vită, pește, pui, anumite alimente ambalate procesate, etc. (Se recomandă consumarea în decursul aceleiași zile, de preferat nu mai mult de 3 zile). Alimente procesate parțial încapsulate (alimente care nu se pot congela)."
7	Răcitor	-2 ~ +3	Carne de porc proaspătă/congelată, vită, pui, produse acvatice de apă dulce, etc. (7 zile la sub 0°C și peste 0°C se recomandă pentru consumul în decursul aceleiași zile, de preferat nu mai mult de 2 zile). Fructe de mare (sub 0 pentru 15 zile, nu se recomandă depozitarea la peste 0°C.
8	Alimente proaspete	0 ~ +4	* Carne proaspătă de porc, vită, pește, pui, alimente gătit, etc. (Se recomandă consumarea în decursul aceleiași zile, de preferat nu mai mult de 3 zile).
9	Vin	+5 ~+20	* Vin roșu, vin alb, vin spumos, etc.

Notă: vă rugăm depozitați diferitele alimente în funcție de compartimente sau de temperatura de stocare necesară a alimentelor achiziționate.

Compartimentul frigorific

- Compartimentul frigorific este potrivit pentru depozitarea diferitelor de fructe, legume, băuturi și alte alimente consumate pe termen scurt, timp de depozitare sugerat între 3 și 5 zile.
- Alimentele gătit nu trebuie introduse în camera frigorifică până nu se răcesc la temperatura camerei.
- Rafturile din sticlă pot fi ajustate în sus sau în jos pentru spațiu de depozitare rezonabil și o utilizare ușoară.

Compartimentul de congelare

- Temperatura scăzută a congelatorului poate menține alimentele proaspete pentru o lungă perioadă de timp și este utilizată în principal pentru a stoca alimente congelate și pentru a produce gheață.
- Camera de congelare este potrivită pentru depozitarea cărnii, peștelui, găluștelor de orez și a altor alimente care nu sunt consumate pe termen scurt.
- Bucățile de carne sunt, de preferință, împărțite în bucăți mici pentru înghețarea rapidă și accesul ușor. Vă rugăm să rețineți că alimentele se consumă în termenul de valabilitate.
- Cantitatea maximă de alimente care pot fi congelate în decurs de 24 de ore este specificată pe eticheta tehnică a aparatului. Sertarele, cutiile pentru alimente, rafturile etc. plasate în funcție de poziția din imaginea de mai sus sunt cele mai eficiente din punct de vedere energetic.

3.2. FUNCȚII

Buton de reglare a temperaturii

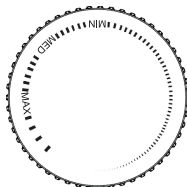

- Rotiți butonul de control al temperaturii la MAX, temperatura internă a frigiderului devine mai mică.
- Rotiți butonul de control al temperaturii la MIN, temperatura internă a frigiderului devine mai mare.
- **Vă rugăm să reglați temperatura între „MAX” și „MIN”.**

3.3. SFATURI PENTRU ECONOMIA DE ENERGIE

- Aparatul trebuie plasat în cea mai răcoasă zonă a încăperii, departe de aparatele producătoare de căldură sau conductele de încălzire, și ferii-l de bătaia directă a soarelui.
- Lăsați alimentele calde să se răcească la temperatura camerei înainte de a le introduce în aparat. Supraîncărcarea aparatului forțează compresorul să funcționeze mai mult. Alimentele care îngheață prea încet își pot pierde calitatea sau se pot strica.
- Asigurați-vă că înveliți alimentele în mod corespunzător și ștergeți recipientele uscate înainte de a le plasa în aparat.
- Acest lucru va reduce acumularea de gheață din interiorul aparatului.
- Coșul de depozitare a aparatului nu trebuie căptușit cu folie de aluminiu, hârtie cerată sau prosop de hârtie.
- Căptușelile interferează cu circulația aerului rece, reducând eficiența aparatului.
- Organizați și etichetați alimentele pentru a reduce frecvența de deschidere a ușii și căutărilor îndelungate. Îndepărtați cât se poate de multe articole simultan și închideți ușa cât de repede posibil.

4. ÎNTREȚINEREA ȘI ÎNGRIJIREA APARATULUI

4.1. CURĂȚARE GENERALĂ

- Praful din spatele frigiderului și de pe sol trebuie curățat la timp pentru a îmbunătăți efectul de răcire și economia de energie.
- Verificați în mod regulat garnitura ușii pentru a vă asigura că nu există reziduuri. Ștergeți garniturile cu o cârpă moale umezită cu apă cu săpun sau cu detergent diluat.
- Interiorul frigiderului trebuie curățat în mod regulat pentru a se evita mirosurile.
- Vă rugăm să oprii alimentarea electrică înainte de curățarea interiorului, îndepărtați toate alimentele, băuturile, rafturile, sertarele etc.
- Utilizați o cârpă moale sau un burete pentru a curăța interiorul frigiderului, cu două linguri de bicarbonat de sodiu și un litru de apă caldă. Apoi clătiți cu apă și ștergeți pentru a usca. După curățare, deschideți ușa și lăsați-o să se usuce în mod natural înainte de a porni alimentarea.
- Pentru zonele care sunt dificil de curățat din frigider (cum ar fi spațiile înguste, libere sau colțurile), se recomandă ștergerea lor în mod regulat cu o cârpă moale, perie moale etc. și, atunci când este necesar, combinate cu unele instrumente auxiliare (cum ar fi bețe subțiri) pentru a se preveni acumularea de contaminanți sau bacterii în aceste zone.
- Nu folosiți săpun, detergent, praf de curățat, detergent de pulverizare etc., deoarece acestea pot provoca mirosuri în interiorul frigiderului sau alimentelor contaminate.
- Ștergeți suportul de sticle, rafturile și sertarul cu o cârpă moale umezită cu apă cu săpun sau cu detergent diluat. Uscați cu o cârpă moale sau lăsați să se usuce în mod natural.
- Ștergeți suprafața exterioară a frigiderului cu o cârpă moale umezită cu apă cu săpun, detergent etc., apoi uscați-o cu o cârpă.
- Nu utilizați perii dure, bureți de sârmă, perii de sârmă, produse abrazive de curățat (precum pastă de dinți), solvenți organici (precum alcool, acetonă, ulei de banane, etc.), apă fierbinte, articole acide ori alcaline, care ar putea avaria suprafețele interioare și exterioare ale frigiderului. Apa fierbinte și solvenții organici precum benzenul pot deforma sau avaria componentele de plastic.
- Nu clătiți direct cu apă sau alte lichide în timpul curățării pentru a evita scurtcircuitele sau pentru a afecta izolarea electrică după scufundare.



RO



Vă rugăm să deconectați frigiderul pentru dezghețare și curățare.

4.2. DEGIVRARE

- Oprii frigiderul.
- Scoateți alimentele din frigider și păstrați-le corespunzător pentru a preveni topirea alimentelor.
- Ștergeți conducta de scurgere (utilizați materiale moi pentru a preveni deteriorarea suprafeței), pregădiți recipientele de apă pentru dezghețare (acordați atenție curățării tăvii de scurgere a apei din compartimentul compresorului. Evitarea deversarea pe sol).
- Puteți utiliza temperatura naturală pentru dezghețarea naturală, puteți utiliza, de asemenea, o lopățică de gheață pentru a elimina gheața (utilizați o lopățică de gheață din plastic sau lemn, pentru a evita deteriorarea suprafeței sau a țevii).
- De asemenea, puteți utiliza cantitatea corespunzătoare de apă fierbinte pentru a accelera dezghețarea, cu un prosop uscat pentru a usca apa după decongelare.
- După dezghețare, puneți înapoi alimentele în cavitate și conectați frigiderul la alimentarea electrică.

4.3. NEFUNCȚIONAREA

- Pană de curent: În caz de pană de curent, chiar dacă este vara, alimentele din interiorul aparatului pot fi păstrate timp de câteva ore; în timpul întreruperii alimentării, impulsul de deschidere a ușii trebuie redus și nu mai introduceți alimente proaspete în aparat.
- Neutilizarea pe termen lung: Aparatul trebuie deconectat și apoi curățat; apoi lăsați ușile deschise pentru a preveni mirosul.
- Deplasarea: Înainte ca frigiderul să fie mutat, îndepărtați toate obiectele din interior, fixați pereții despărțitori de sticlă, sertarul pentru legume, sertarele compartimentului congelator etc. cu bandă și strângeți picioarele de nivelare; închideți ușile și fixați-le cu bandă adezivă. În timpul deplasării, aparatul nu trebuie așezat cu susul în jos sau orizontal ori să fie supus la vibrații; înclinarea în impulsul mișcării nu trebuie să depășească 45°.



Aparatul trebuie să funcționeze coninuu odată ce este pornit. În general, funcționarea aparatului nu trebuie întreruptă; în caz contrar, durata de viață poate fi afectată.

5. DEPANAREA

Puteți încerca să rezolvați dumneavoastră următoarele probleme simple. Dacă acestea nu pot fi rezolvate, vă rugăm să contactați departamentul post-vânzări.

Nefuncționare	Verificați dacă aparatul este conectat la alimentare sau dacă ștecherul este în contact corect. Verificați dacă tensiunea este prea mică. Verificați dacă există o pană de curent sau circuite parțiale au fost disjunctate.
Miros	Alimentele mirositoare trebuie să fie bine ambalate. Verificați dacă există alimente în curs de descompunere. Curățați interiorul frigiderului.
Funcționarea pe termen lung a compresorului	Funcționarea pe durată lungă a frigiderului este normală în timpul verii, când temperatura ambiantă este ridicată. Nu este recomandat să depozitați prea multe alimente în aparat în același timp. Alimentele trebuie răcite înainte de a fi introduse în aparat. Ușile sunt deschise prea frecvent.
Lumina nu se aprinde	Verificați dacă frigiderul este conectat la sursa de alimentare și dacă becul este deteriorat. Apelați la un specialist pentru a înlocui becul.
Ușile nu pot fi închise corect	Ușa este blocată de pachetele alimentare. Prea multe alimente au fost introduse în frigider. Frigiderul este înclinat
Zgomot puternic	Verificați dacă podeaua este la nivel și dacă frigiderul este așezat stabil. Verificați dacă accesoriile sunt plasate în locurile corespunzătoare.
Garnitura ușii nu este ermetică	Îndepărtați reziduurile de pe garnitura ușii. Încălziți garnitura ușii și apoi răciți-o pentru restaurare (sau suflați-o cu un uscător electric sau folosiți un prosop fierbinte pentru încălzire).
Tava de apă se revarsă	În interiorul frigiderului există prea multe alimente sau alimentele depozitate conțin prea multă apă, ducând la depuneri groase de gheață. Ușile nu sunt închise corespunzător, ducând la acumularea de gheață datorită intrării aerului și a apei crescute datorită dezghețării.
Carcasă caldă	Disiparea căldurii condensatorului încorporat prin carcasă, ceea ce este normal. Când carcasa devine fierbinte datorită temperaturii ambientale ridicate, depozitarea prea multor alimente sau compresorul este oprit, asigurați o ventilație corectă pentru a facilita disiparea căldurii
Condensarea pe suprafețe	Condensarea pe suprafața exterioră și garniturile ușilor frigiderului este normală atunci când umiditatea ambientală este prea mare. Ștergeți condensul cu un prosop curat.
Sunete anormale	Șuierare: Compresorul poate produce șuierat în timpul funcționării, iar zgomotele sunt puternice în special la pornire sau oprire. Acest lucru este normal. Scârțâit: Agentul frigorific care curge în interiorul aparatului poate produce scârțâit, ceea ce este normal.

RO
 Tabelul 1 Clasă climatică

Clasă	Simbol	Interval de temperatura ambientă °C
Temperatură extinsă	NS	+ 10 până la + 32
Temperat	N	+ 16 până la + 32
Subtropical	ST	+ 16 până la + 38
Tropical	T	+ 16 până la + 43

Temperatură extinsă: Tropical: acest aparat frigorific este destinat a fi utilizat la temperaturi ambiante cuprinse între 10 °C și 32 °C;

Temperat: Tropical: acest aparat frigorific este destinat a fi utilizat la temperaturi ambiante cuprinse între 16 °C și 32 °C;

Subtropical: Tropical: acest aparat frigorific este destinat a fi utilizat la temperaturi ambiante cuprinse între 16 °C și 38 °C;

Tropical: Tropical: acest aparat frigorific este destinat a fi utilizat la temperaturi ambiante cuprinse între 16 °C și 43 °C.

Special pentru noul standard european

Părțile comandate din tabelul următor pot fi achiziționate de la distribuitor

Parte comandată	Furnizată de	Timpul minim necesar pentru furnizare
Termostate	Personal de întreținere profesional	La cel puțin 7 ani de la lansarea ultimului model pe piață
Senzori de temperatură	Personal de întreținere profesional	La cel puțin 7 ani de la lansarea ultimului model pe piață
Plăci cu circuite imprimate	Personal de întreținere profesional	La cel puțin 7 ani de la lansarea ultimului model pe piață
Surse de lumină	Personal de întreținere profesional	La cel puțin 7 ani de la lansarea ultimului model pe piață
Mânere de ușă	Personal de reparație profesional și utilizatori finali	La cel puțin 7 ani de la lansarea ultimului model pe piață
Balamale de ușă	Personal de reparație profesional și utilizatori finali	La cel puțin 7 ani de la lansarea ultimului model pe piață
Tăvi	Personal de reparație profesional și utilizatori finali	La cel puțin 7 ani de la lansarea ultimului model pe piață
Coșuri	Personal de reparație profesional și utilizatori finali	La cel puțin 7 ani de la lansarea ultimului model pe piață
Garnituri de ușă	Personal de reparație profesional și utilizatori finali	La cel puțin 10 ani de la lansarea ultimului model pe piață

RO

6. GARANȚII

Garanții și limite de responsabilitate

Produsele sunt garantate pentru o perioadă de 36 de luni de la data achiziției sau de la data livrării la domiciliul clientului. În funcție de fiecare țară în parte, această garanție acoperă între 24 până la 36 de luni de garanție legală de conformitate.

Pentru țările care au doar o garanție legală de conformitate de 24 de luni, la expirarea primei garanții și în plus față de aceasta intră în vigoare o garanție comercială de 12 luni.

Modalități de punere în aplicare a garanției

Pentru garanția juridică a conformității

Vă invităm să vă adresați distribuitorului dvs. pentru mai multe informații și/sau să consultați condițiile generale de vânzare (CGV) ale acestuia.

Pentru garanția comercială

Vă invităm să returnați produsul la recepția magazinului de achiziție, împreună cu dovada de cumpărare (cum ar fi chitanța), cu produsul și accesoriile sale furnizate, cu ambalajul original, pentru toate țările altele decât Franța. Este important să fie disponibile informații precum data la care ați cumpărat produsul, modelul și numărul de serie sau IMEI (aceste informații apar de obicei pe produs, pe ambalaj sau pe dovada cumpărării). În mod implicit, trebuie să aduceți produsul în magazin împreună cu accesoriile necesare funcționării sale corecte (alimentare, adaptor, etc.). În cazul în care reclamația este acoperită de garanție, serviciul post-vânzare va putea, în limitele legislației locale:

- Să repare sau să înlocuiască piesele defecte.
- Să înlocuiască produsul returnat cu un produs care are cel puțin aceleași funcții și care este echivalent în termeni de performanță.
- Să ramburseze valoarea produsului la prețul de achiziționare menționat pe documentul prezentat drept dovadă a cumpărării.

Produsele reparate sau înlocuite pot să includă componente și echipamente noi și/sau recondiționate.

Excluderea garanției comerciale:

- Daunele sau problemele provocate de o utilizare incorectă, un accident, o avariere sau o conectare la o sursă electrică de intensitate sau de tensiune necorespunzătoare.
- Utilizarea sau depozitarea neconforme cu buna conservare a dispozitivului (oxidare, coroziune), utilizarea energiei, utilizarea sau instalarea neconformă cu instrucțiunile producătorului sau neglijența sau utilizarea de dispozitive periferice, software sau consumabile neadecvate.
- Utilizarea profesională sau colectivă, industrială sau comercială a produsului.
- Produsele modificate, cele al căror sigiliu de garanție sau număr de serie au fost deteriorate, alterate, distruse sau oxidate.
- Bateriile înlocuibile și accesoriile sunt garantate pentru o perioadă de 6 luni.
- Avarierea bateriei survenită din cauza unei încărcări prea lungi sau din cauza nerespectării instrucțiunilor de securitate explicate în broșură.
- Daunele estetice, care includ zgârieturi, umflături sau orice alt element de vandalism.
- Daunele cauzate de orice intervenție efectuată de o persoană neautorizată.
- Defecțiunile cauzate de uzura normală sau de învechirea normală a produsului: garnituri, filtre, accesorii, perie și furtun pentru aspirator, lămpi, lămpi pentru retroproiector, lame pentru mașini de spălat, etc.
- Actualizările programului informatic, cauzate de modificări ale parametrilor de rețea.
- Deteriorări cauzate de elemente din afara aparatului (corpuri străine, insecte etc.)
- Conținutul dispozitivelor - congelator, mașină de spălat...- (produse alimentare, îmbrăcăminte,...)
- Avarierea produsului cauzată de utilizarea unor alte programe informatice pentru a modifica, a schimba, a adapta sau a modifica programul informatic existent.
- Avarierea produsului cauzată de utilizarea acestuia fără accesoriile furnizate împreună cu produsul sau omologate de către producător.
- Piese pentru uzura normală sau deteriorări cauzate de utilizare: envelope, camere de aer, frâne,...

Cliantul este responsabil pentru salvarea constantă a datelor conținute pe hard disk sau în memoria internă a dispozitivului său înainte de orice depunere.

Auchan nu poate fi considerat responsabil pentru pierderea sau distrugerea datelor stocate sau pentru deteriorarea software-ului care rezultă în special din restaurare sau defecțiune.

De asemenea, Auchan nu este obligat să verifice dacă utilizatorul a scos cartela SIM/SD din aparat în cazul produselor returnate.

Dispozițiile de mai sus nu reduc sau elimină în niciun fel: garanția legală menționată mai sus, precum și garanția comercială a producătorului, dacă aceasta există (a se vedea formularul de garanție).

СОДЕРЖАНИЕ

1. ИНСТРУКЦИЯ ПО ТЕХНИКЕ БЕЗОПАСНОСТИ	C.115
2. ПРАВИЛЬНОЕ ИСПОЛЬЗОВАНИЕ МОРОЗИЛЬНОЙ КАМЕРЫ	C.120
3. СТРУКТУРА И ФУНКЦИИ	C.125
4. ОБСЛУЖИВАНИЕ И УХОД	C.127
5. УСТРАНЕНИЕ НЕПОЛАДОК	C.128
6. ГАРАНТИИ	C.129

1. ИНСТРУКЦИЯ ПО ТЕХНИКЕ БЕЗОПАСНОСТИ

1.1. ПРЕДУПРЕЖДЕНИЕ

Перед использованием внимательно прочитайте данное руководство. Руководство должно храниться в надежном месте для последующего использования.



- Предупреждение. Риск пожара или легковоспламеняющиеся материалы.**
- Данное устройство предназначено для использования в домашнем хозяйстве и аналогичных местах, в том числе: в кухонных помещениях, предназначенных для персонала магазинов, в офисах и в других рабочих помещениях; на фермах; клиентами отелей, мотелей и других подобных мест проживания; в мини-гостиницах; в местах питания, а также для аналогичных нерозничных видов использования.
- Следите за тем, чтобы дети не играли с этим устройством.
- Если кабель питания поврежден, то во избежание поражения электрическим током его должен заменить изготовитель, его технический представитель или другой квалифицированный специалист.
- Не храните в этом устройстве взрывчатые вещества, такие как аэрозольные баллончики с легковоспламеняющимися веществами.
- Устройство необходимо отключать от сети после использования и перед выполнением обслуживания.
- Предупреждение.** Следите за чистотой вентиляционных отверстий в корпусе устройства или во встроенной конструкции.
- Предупреждение.** Не используйте механические устройства или другие средства для ускорения процесса размораживания, кроме тех, которые рекомендованы производителем.
- Предупреждение.** Не допускайте повреждения контура хладагента.
- Предупреждение.** Не используйте электроприборы внутри камер для хранения пищевых продуктов, если эти приборы не рекомендованы к использованию производителем.
- Предупреждение.** Утилизируйте холодильник в соответствии с местными правилами, так как в нем используется воспламеняющийся газ и хладагент.
- Предупреждение.** При размещении устройства убедитесь, что кабель питания не будет прижат или поврежден.
- Предупреждение.** Не размещайте сзади устройства несколько розеток-разветвителей или портативных источников питания.
- Не используйте удлинители или незаземленные (двухконтактные) адаптеры.
- Опасность:** риск попадания ребенка в ловушку. Прежде чем выбросить старый холодильник или морозильник:
 - снимите дверцы;
 - оставьте полки на месте, чтобы дети не смогли забраться внутрь.
- Перед установкой каких-либо принадлежностей холодильник необходимо отсоединить от электросети.
- Хладагент и вспененный циклопентан, используемые в устройстве, являются легковоспламеняющимися. Поэтому при утилизации устройства его следует держать вдали от источников огня и сдавать на специальное предприятие по утилизации, имеющее необходимую квалификацию, а не уничтожать путем сжигания во избежание нанесения вреда окружающей среде и другого ущерба.
- Соответствие стандарту EN. Этим устройством могут пользоваться дети старше 8 лет, а также лица со сниженными физическими, сенсорными или ментальными возможностями или с недостаточным опытом и знаниями, при условии присмотра за ними или инструктажа относительно безопасного использования устройства и понимания возможной опасности. Не позволяйте детям играть с данным устройством. Не позволяйте детям выполнять очистку и техническое обслуживание устройства без наблюдения взрослых.

RU

Детям в возрасте от 3 до 8 лет разрешается использовать холодильное оборудование для загрузки и извлечения продуктов.

19. Во избежание запирания детей внутри устройства ключи от дверей и крышек должны храниться в недоступном для детей месте, а не в непосредственной близости от устройства.

20. Во избежание загрязнения продуктов питания соблюдайте следующие инструкции.

- Открытие дверцы на длительное время может вызвать значительное повышение температуры в отсеках устройства.
- Регулярно очищайте поверхности, которые могут контактировать с пищевыми продуктами, а также доступные дренажные системы.
- Очищайте резервуары для воды, если они не использовались в течение 48 часов. Промывайте систему водоснабжения, подключенную к источнику воды, если вода не циркулировала по ней в течение 5 дней (Примечание 1).
- Храните сырое мясо и рыбу в соответствующих контейнерах в холодильнике, чтобы они не соприкасались с другими продуктами питания и с них не капала жидкость.
- Отмеченные двумя звездочками отсеки для замороженных продуктов подходят для хранения предварительно замороженных продуктов, хранения или приготовления мороженого и кубиков льда (Примечание 2).
- Отмеченные одной, двумя и тремя звездочками отсеки не подходят для заморозки свежих продуктов (Примечание 3).
- Для устройств без отсека, отмеченного 4 звездочками: это холодильное устройство не предназначено для замораживания продуктов (Примечание 4).
- Если холодильное оборудование остается пустым в течение длительного времени, выключите его, выполните разморозку, очистите, высушите и оставьте дверцу открытой, чтобы предотвратить образование плесени внутри устройства.

Примечания 1, 2, 3, 4. Убедитесь, что это применимо к типам отсеков имеющегося устройства.



21. Отдельностоящее оборудование. Данное холодильное устройство не предназначено для использования в качестве встроенного оборудования.

22. Замена и обслуживание светодиодных ламп должны выполняться производителем, его техническим представителем или другими квалифицированными специалистами.

23. В контуре хладагента устройства содержится изобутан (R600a), природный высокоэкологичный газ, который, тем не менее, является горючим. При транспортировке и установке устройства убедитесь, что ни один из компонентов контура хладагента не поврежден. Хладагент (R600a) является горючим. **ПРЕДУПРЕЖДЕНИЕ.** Холодильники содержат хладагент и газы, выделяемые изоляцией. Хладагент и газы должны утилизироваться специалистами, так как они могут стать причиной травмирования глаз или возгорания. Перед утилизацией убедитесь, что трубки контура хладагента не повреждены.

24. Никогда не пытайтесь выполнить ремонт холодильника самостоятельно. Привлекайте для этой цели исключительно квалифицированных или авторизованных обслуживающих специалистов.

1.2. ЗНАЧЕНИЕ ПРЕДУПРЕЖДАЮЩИХ СИМВОЛОВ

 Запрещающий символ	Это запрещающий символ. Любое несоблюдение инструкций, отмеченных этим символом, может привести к повреждению устройства или поставить под угрозу личную безопасность пользователя.
 Предупреждающий символ	Это предупреждающий символ. Необходимо строго соблюдать инструкции, отмеченные этим символом. В противном случае возможно повреждение изделия или травмирование персонала.
 Символ примечания	Это предупреждающий символ. Инструкции, помеченные этим символом, требуют особого внимания. Недостаточная осторожность может привести к незначительным или умеренным травмам или повреждению устройства.

Данное руководство содержит множество важных сведений по технике безопасности, которые должны соблюдаться пользователями.

1.3. ПРЕДУПРЕЖДЕНИЯ ОТНОСИТЕЛЬНО ЭЛЕКТРИЧЕСТВА

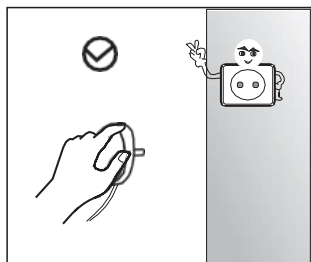

- Не тяните за кабель питания, чтобы извлечь вилку из розетки. Крепко возьмитесь непосредственно за вилку и извлеките ее из розетки.
- Для обеспечения безопасной эксплуатации не допускайте повреждения кабеля питания и не используйте кабель питания, если он поврежден или изношен.

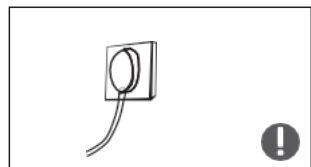

- Используйте для холодильника отдельную розетку, к которой не подключаются другие электроприборы. Вилка питания должна быть надежно вставлена в розетку, в противном случае может произойти возгорание.
- Убедитесь, что заземляющий электрод розетки подсоединен к надежной линии заземления.

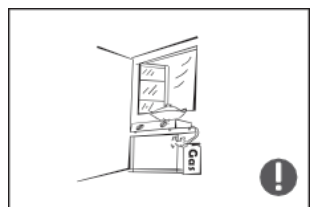

- В случае утечки газа или других легковоспламеняющихся веществ закройте газовый вентиль, а затем откройте двери и окна. Не отключайте холодильник и другие электроприборы от сети, так как искра может вызвать пожар.

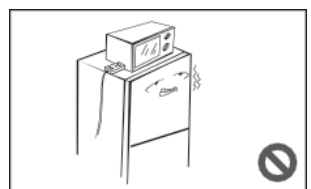

- Не ставьте никакие электроприборы сверху холодильника, если они не рекомендованы к использованию производителем.

1.4. ПРЕДУПРЕЖДЕНИЯ ОТНОСИТЕЛЬНО ЭКСПЛУАТАЦИИ

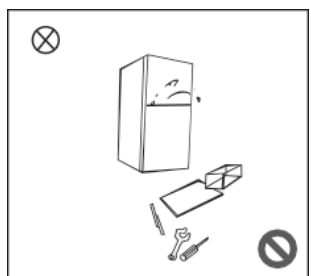

- Запрещается самовольно разбирать и модифицировать холодильник. Не повреждайте контур хладагента. Техническое обслуживание устройства должно выполняться специалистом.
- Во избежание опасности поврежденный кабель питания должен быть заменен производителем, персоналом его отдела технического обслуживания или соответствующим специалистом.

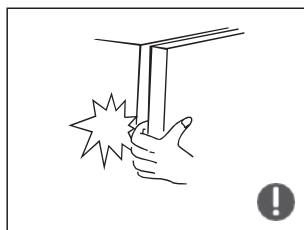

- Зазоры между дверцами холодильника, а также между дверцами и корпусом холодильника небольшие. Следите за тем, чтобы руки не попадали в эти места во избежание защемления пальцев. Будьте осторожны при закрытии дверцы холодильника, чтобы избежать падения предметов.
- Во избежание обморожения не берите продукты или контейнеры мокрыми руками в работающем холодильнике, особенно металлические контейнеры.



- Не позволяйте ребенку залезать в холодильник или на него. В противном случае возможно удушение или травма при падении.



- Не кладите тяжелые предметы на верхнюю часть холодильника, так как при закрытии или открытии дверцы они могут упасть и нанести травму.
- В случае сбоя питания и перед очисткой устройства отсоедините вилку питания от сети. Не подключайте холодильник к источнику питания в течение пяти минут во избежание повреждения компрессора в результате последовательных запусков.

RU

1.5. ПРЕДУПРЕЖДЕНИЯ ОТНОСИТЕЛЬНО РАЗМЕЩЕНИЯ

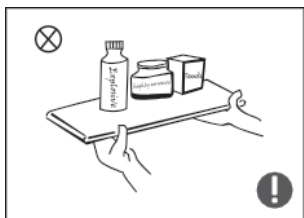

- Во избежание пожара и повреждения устройства не помещайте в холодильник легковоспламеняющиеся, взрывоопасные, летучие и сильно коррозионные предметы.
- Во избежание пожара не размещайте легковоспламеняющиеся предметы рядом с холодильником.

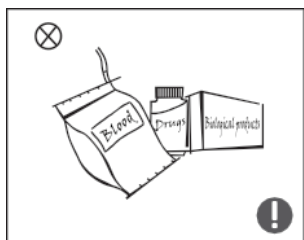

- Холодильник предназначен для бытового использования, т. е. для хранения продуктов питания. Он не должен использоваться в других целях, таких как хранение крови, лекарств или биологических продуктов.



- Не храните в морозильной камере пиво, напитки и другие жидкости в бутылках или закрытых емкостях. В противном случае бутылки или закрытые емкости могут треснуть из-за замерзания и нанести ущерб.

1.6. ПРЕДУПРЕЖДЕНИЯ ОТНОСИТЕЛЬНО ТЕМПЕРАТУРЫ

Предупреждения относительно температуры

1. Холодильное оборудование может работать нестабильно (возможно размораживание содержимого или слишком высокая температура в отделении для замороженных продуктов), если длительное время находится за пределами нижнего диапазона температур, на который оно рассчитано.
2. Газированные напитки не следует хранить в морозильных камерах, шкафах для пищевых продуктов или в низкотемпературных отсеках. Некоторые продукты, такие как охлажденная вода, не следует употреблять слишком холодными.
3. Не превышайте рекомендуемые производителями сроки хранения пищевых продуктов, особенно быстрозамороженных, в отсеках или шкафах для хранения замороженных продуктов.
4. Принимайте меры предосторожности для предотвращения чрезмерного повышения температуры замороженных продуктов при размораживании холодильного оборудования, например оберните замороженные продукты газетами в несколько слоев.
5. Повышение температуры замороженных продуктов во время ручной разморозки, обслуживания или очистки может сократить срок их хранения.
6. Во избежание запираания детей внутри устройства ключи от дверей и крышек должны храниться в недоступном для детей месте, а не в непосредственной близости от устройства.

RU

1.7. ПРЕДУПРЕЖДЕНИЯ ОТНОСИТЕЛЬНО УТИЛИЗАЦИИ



Хладагент и вспененный циклопентан, используемые в холодильнике, являются легковоспламеняющимися. Поэтому, когда холодильник утилизируется, его следует хранить вдали от источников огня и забирать его должна специальная компания по утилизации с соответствующей квалификацией, за исключением утилизации путем сжигания, чтобы предотвратить нанесение ущерба окружающей среде или любой другой ущерб.



Перед утилизацией холодильника демонтируйте дверцы и снимите прокладки с дверей и полок. Поместите дверцы и полки в подходящее место, чтобы предотвратить попадание детей в ловушку.



Правильная утилизация изделия

Данная маркировка означает, что это изделие нельзя выбрасывать вместе с другими бытовыми отходами на территории ЕС. Во избежание потенциального вреда окружающей среде и здоровью людей от неконтролируемого выброса отходов это устройство необходимо утилизировать с учетом возможности вторичного использования материальных ресурсов. Для возврата использованного устройства воспользуйтесь возможностями служб возврата и сбора или обратитесь в розничную сеть, в которой было приобретено устройство. Устройство будет принято для дальнейшей экологически безопасной утилизации.

2. ПРАВИЛЬНОЕ ИСПОЛЬЗОВАНИЕ МОРОЗИЛЬНОЙ КАМЕРЫ

2.1. УСЛОВИЯ ХРАНЕНИЯ

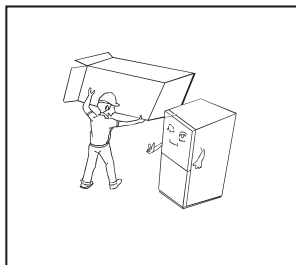

- Удалите все упаковочные материалы, включая нижние подушки, пенопластовые прокладки и ленту внутри холодильника. Снимите защитную пленку с дверцы и корпуса холодильника.

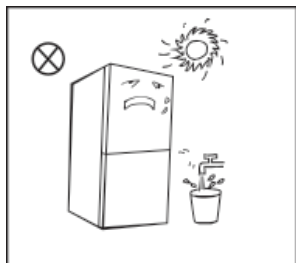

- Держите устройство подальше от источников тепла и избегайте попадания прямых солнечных лучей. Не устанавливайте морозильную камеру во влажных местах во избежание появления ржавчины или снижения изоляционного эффекта.
- Не расплескивайте воду на холодильник и не размещайте его во влажных местах, на которые легко может попасть вода, чтобы не нарушить электроизоляционные свойства устройства.

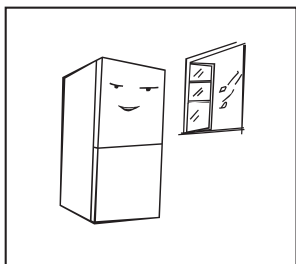

- Холодильник следует размещать в хорошо проветриваемом помещении, пол должен быть ровным и прочным. Для устранения неустойчивости поворачивайте колесо влево или вправо.

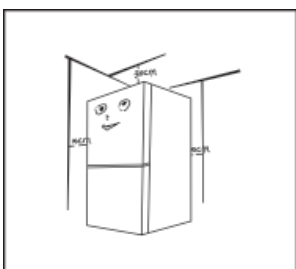

- Сверху холодильника должно быть свободное пространство не менее 30 см, а расстояние до стены должно составлять не менее 10 см для облегчения отвода тепла.



Меры предосторожности перед установкой.

Перед установкой или регулировкой принадлежностей необходимо убедиться, что холодильник отключен от электропитания.

Необходимо принять меры предосторожности, чтобы падение не привело к травмам.

2.2. РЕГУЛИРОВОЧНЫЕ НОЖКИ

Схематическое изображение выравнивающих ножек.



Рисунок выше приведен только для справки. Фактическая конфигурация зависит от конкретного изделия или спецификации дистрибьютора.

Порядок регулировки.

- Поверните ножку по часовой стрелке, чтобы приподнять холодильник.
- Поверните ножку против часовой стрелки, чтобы опустить холодильник.
- Отрегулируйте правую и левую ножки таким образом, чтобы холодильник стоял горизонтально.

RU

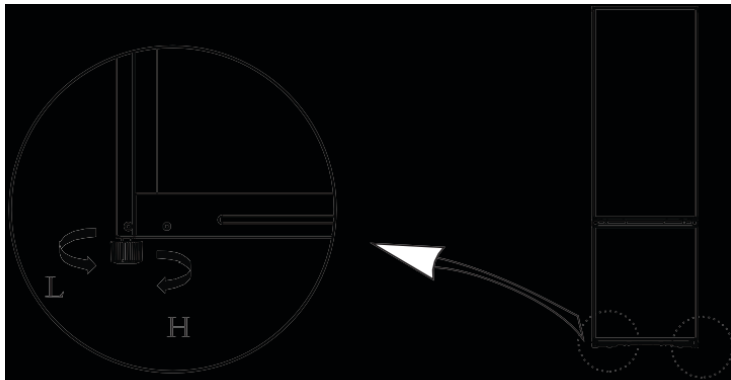
2.3. ПЕРЕВЕШИВАНИЕ ДВЕРЦЫ

Список инструментов, которые должен иметь пользователь

	Крестовая отвертка		Шпатель, тонкая шлицевая отвертка
	Головка 5/16" и трещотка		Клейкая лента

Детали для перевешивания дверцы

№	Деталь	Количество	Примечания
1	Правая верхняя петля	1	Предустановлена на холодильник, по-прежнему используется для перевешенной дверцы.
2	Винт верхней петли	3	Предустановлен на холодильник и используется при смене дверцы.
3	Винт средней петли	2	Предустановлен на холодильник и используется при смене дверцы.
4	Средняя петля	1	Предустановлена на холодильник и используется при смене дверцы.
5	Заглушка для отверстия	2	Предустановлена на холодильник и используется при смене дверцы.
6	Регулируемая ножка	1	Предустановлена на холодильник и используется при смене дверцы.
7	Винт нижней петли	3	Предустановлен на холодильник и используется при смене дверцы.
8	Нижняя петля в сборе	1	Предустановлена на холодильник и используется при смене дверцы.
9	Винт нижней торцевой крышки дверцы морозильника	1	Предустановлен на холодильник и используется при смене дверцы.
10	Ограничительный блок нижней торцевой крышки дверцы морозильника	1	Предустановлен на холодильник и используется при смене дверцы.
11	Винт нижней торцевой крышки дверцы холодильника	1	Предустановлен на холодильник и используется при смене дверцы.
12	Правый ограничитель дверцы холодильника	1	Предустановлен на холодильник и используется при смене дверцы.
13	Левый ограничитель дверцы холодильника	1	Находится в прилагаемом пластиковом пакете, извлеките после перевешивания дверцы.

RU

1. Извлеките все продукты, размещенные с внутренней стороны дверцы.
2. Снимите крышку верхней петли, верхнюю петлю и заглушку отверстия с другой стороны.
Заглушка отверстия



3. Снимите дверцу холодильника, среднюю петлю и заглушки отверстий для винтов с другой стороны.

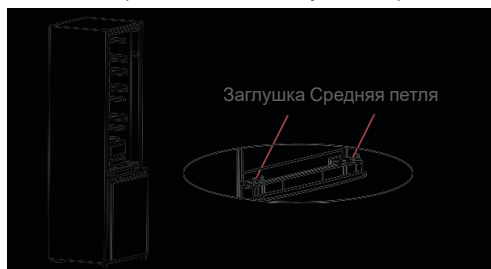

4. Снимите дверцу морозильной камеры и демонтируйте нижнюю петлю и левую регулируемую ножку. Переставьте нижнюю петлю и регулируемую ножку, затем зафиксируйте нижнюю петлю с помощью винтов.



5. Извлеките ограничитель дверцы морозильной камеры, установите с другой стороны и зафиксируйте с помощью винта.

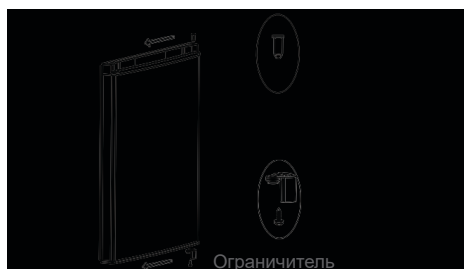

6. Установите дверцу морозильной камеры на нижнюю петлю, затем установите среднюю петлю и заглушки отверстий для винтов с другой стороны и зафиксируйте с помощью винта (a). Извлеките ограничитель дверцы холодильника, установите с другой стороны и зафиксируйте с помощью винта (b).

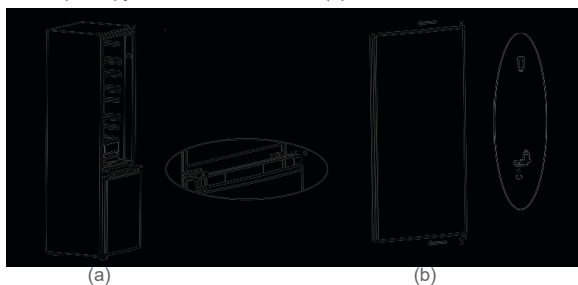

7. Переставьте верхнюю петлю, как показано ниже, затем поместите дверцу холодильника на среднюю петлю и закрепите верхнюю петлю с помощью винтов. Затем установите крышку верхней петли и заглушку отверстия.



2.4. ЗАМЕНА ЛАМПЫ

Замена и обслуживание светодиодных ламп должны выполняться производителем, его техническим представителем или другими квалифицированными специалистами.

2.5. ВКЛЮЧЕНИЕ

RU

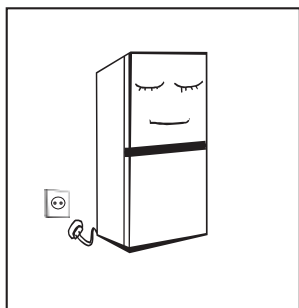

- После установки холодильника оставьте его на полчаса, прежде чем подключить к источнику питания.
- Прежде чем положить свежие или замороженные продукты, дайте холодильнику поработать не менее 2–3 часов или не менее 4 часов в летнее время (при высокой температуре окружающей среды).

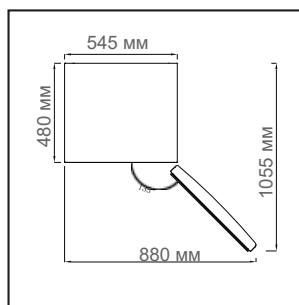

- Оставьте достаточно места для удобного открытия дверей и ящиков (см. рисунок или документацию поставщика).

2.6. СОВЕТЫ ПО ЭНЕРГОСБЕРЕЖЕНИЮ

- Устройство следует размещать в самом прохладном месте помещения, вдали от приборов, генерирующих тепло, отопительных каналов и прямых солнечных лучей.
- Перед помещением в устройство дайте горячим продуктам остыть до комнатной температуры. Перегрузка устройства заставляет компрессор работать дольше. Продукты, которые замерзают слишком медленно, могут потерять качество или испортиться. Перед помещением продуктов в морозильную камеру обязательно оберните их надлежащим образом и протрите контейнеры насухо. Это позволит снизить накопление инея внутри устройства.
- Внутреннюю часть устройства не следует выстилать алюминиевой фольгой, вощеной бумагой или бумажными полотенцами. Это препятствует циркуляции холодного воздуха и снижает эффективность прибора.
- Располагайте и маркируйте продукты питания таким образом, чтобы уменьшить время открывания дверцы и избежать длительного поиска. Извлекайте за один раз столько предметов, сколько необходимо, и закрывайте дверцу как можно скорее.

3. СТРУКТУРА И ФУНКЦИИ

3.1. ОСНОВНЫЕ КОМПОНЕНТЫ

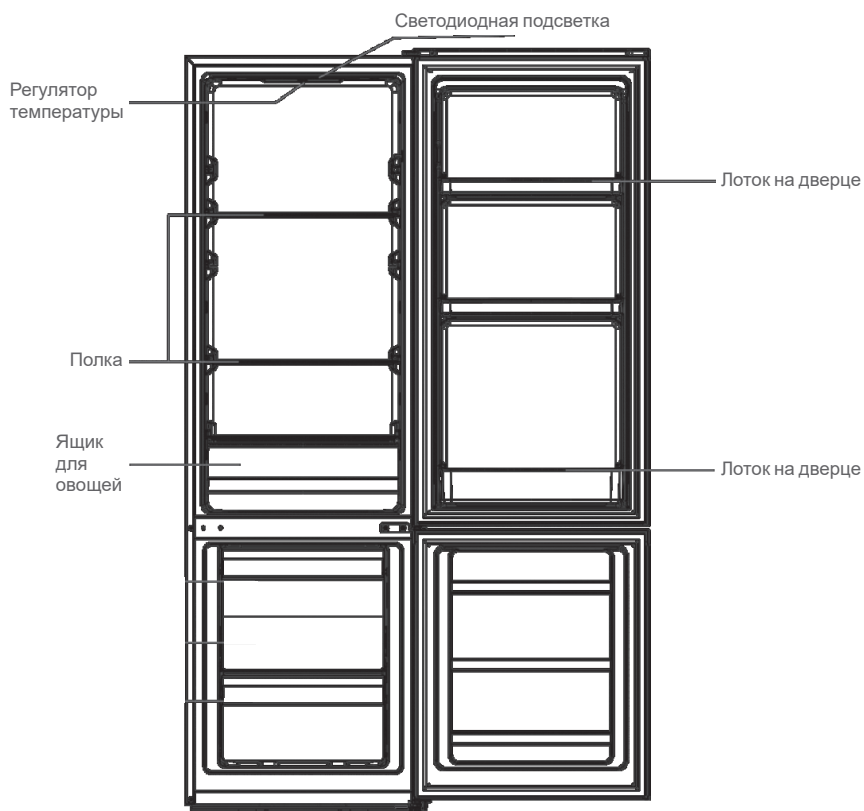

RU

Номер	Типы отделений	Температура хранения (°C)	Подходящие продукты
1	Холодильник	От +2 до +8	Яйца, приготовленные продукты, упакованные продукты, фрукты и овощи, молочные продукты, торты, напитки и другие продукты, которые не подходят для замораживания.
2	Морозильная камера (****)*	≤ -18	Морепродукты (рыба, креветки, моллюски), продукты пресноводного происхождения и мясные продукты (рекомендуется хранить в течение 3 месяцев, чем дольше срок хранения, тем хуже вкус и питательность), подходит для замороженных свежих продуктов.
3	Морозильная камера ***	≤ -18	Морепродукты (рыба, креветки, моллюски), продукты пресноводного происхождения и мясные продукты (рекомендуется хранить в течение 3 месяцев, чем дольше срок хранения, тем хуже вкус и питательность), подходит для замороженных свежих продуктов.
4	Морозильная камера **	≤ -12	Морепродукты (рыба, креветки, моллюски), продукты пресноводного происхождения и мясные продукты (рекомендуется хранить в течение 3 месяцев, чем дольше срок хранения, тем хуже вкус и питательность), подходит для замороженных свежих продуктов.
5	Морозильная камера *	≤ -6	Морепродукты (рыба, креветки, моллюски), продукты пресноводного происхождения и мясные продукты (рекомендуется хранить в течение 3 месяцев, чем дольше срок хранения, тем хуже вкус и питательность), подходит для замороженных свежих продуктов.
6	Без звезд	От -6 до 0	"Свежая свинина, говядина, рыба, курица, некоторые упакованные обработанные продукты и т. д. Рекомендуется употребить в тот же день, желательно не более чем в течение 3 дней. Частично инкапсулированные обработанные продукты (не предназначенные для заморозки)."
7	Охлаждение	От -2 до +3	Свежая и замороженная свинина, говядина, курица, продукты пресноводного происхождения и т. д. (7 дней при температуре около 0°С, рекомендуется употребить в течение дня, предпочтительно не более 2 дней.) Морепродукты (рекомендуется хранить при температуре не выше 0°С в течение 15 дней).
8	Свежие продукты	От 0 до +4	* Свежая свинина, говядина, рыба, курица, приготовленные продукты и т. д. Рекомендуется употребить в тот же день, желательно не более чем в течение 3 дней.
9	Вино	От +5 до +20	* Красное вино, белое вино, игристое вино и т. д.

Примечание. Для хранения различных продуктов используйте соответствующие отделения в зависимости от указанной для этих продуктов температуры хранения.

Холодильная камера

- Холодильная камера подходит для кратковременного хранения различных фруктов, овощей, напитков и других продуктов питания. Рекомендуемый срок хранения от 3 до 5 дней.
- Перед помещением приготовленных продуктов в холодильную камеру их необходимо охладить до комнатной температуры.
- Для обеспечения достаточного пространства для хранения и удобства использования стеклянные полки можно располагать на разной высоте.

Морозильная камера

- Низкая температура в морозильной камере позволяет сохранять продукты свежими более длительное время. Камера в основном используется для хранения замороженных продуктов и изготовления льда.
- Морозильная камера подходит для хранения мяса, рыбы, рисовых шариков и других продуктов, которые не будут употребляться в пищу в ближайшее время.
- Мясо рекомендуется разделить на небольшие кусочки для быстрой заморозки и легкого доступа. Помните, что продукты должны употребляться в пищу до истечения срока хранения.
- Максимальное количество продуктов, которое можно заморозить в течение 24 часов, указано на паспортной табличке устройства. Показанное на рисунке выше расположение ящиков, контейнеров, полок и других компонентов является наиболее эффективным с точки зрения энергосбережения.

3.2. ФУНКЦИИ

Регулятор температуры

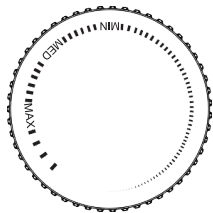

- Установите регулятор температуры в положение MAX, чтобы понизить температуру в холодильнике.
- Установите регулятор температуры в положение MIN, чтобы повысить температуру в холодильнике.
- **Рекомендуется устанавливать температуру между положениями MAX и MIN.**

3.3. СОВЕТЫ ПО ЭНЕРГОСБЕРЕЖЕНИЮ

- Устройство следует размещать в самом прохладном месте помещения, вдали от приборов, генерирующих тепло, отопительных каналов и прямых солнечных лучей.
- Перед помещением в устройство дайте горячим продуктам остыть до комнатной температуры. Перегрузка устройства заставляет компрессор работать дольше. Продукты, которые замерзают слишком медленно, могут потерять качество или испортиться.
- Перед помещением продуктов в морозильную камеру обязательно оберните их надлежащим образом и протрите контейнеры насухо.
- Это позволит снизить накопление инея внутри устройства.
- Внутреннюю часть устройства не следует выстилать алюминиевой фольгой, вощеной бумагой или бумажными полотенцами.
- Это препятствует циркуляции холодного воздуха и снижает эффективность прибора.
- Располагайте и маркируйте продукты питания таким образом, чтобы уменьшить время открывания дверцы и избежать длительного поиска. Извлекайте за один раз столько предметов, сколько необходимо, и закрывайте дверцу как можно скорее.

4. ОБСЛУЖИВАНИЕ И УХОД

4.1. ОБЩАЯ ОЧИСТКА

- Пыль за холодильником и на полу должна своевременно удаляться для улучшения охлаждающего эффекта и экономии электроэнергии.
- Регулярно проверяйте прокладку дверцы, чтобы убедиться в отсутствии мусора. Протирайте прокладку мягкой тканью, смоченной в мыльной воде или разбавленном моющем средстве.
- Внутреннюю часть холодильника следует регулярно очищать, чтобы избежать появления запаха.
- Перед выполнением очистки выключите питание и извлеките все продукты, напитки, полки, ящики и т. д.
- Добавьте две столовые ложки пищевой соды на литр теплой воды и очистите внутреннюю часть холодильника мягкой тканью или губкой. Затем промойте водой и протрите начисто. После очистки откройте дверцу и дайте устройству высохнуть естественным путем, прежде чем включить питание.
- Труднодоступные места холодильника (например, узкие щели и углы) рекомендуется регулярно протирать мягкой тканью или щеткой, а при необходимости использовать вспомогательные инструменты (например, тонкие палочки), чтобы избежать скопления загрязнений или бактерий в этих местах.
- Не используйте мыло, моющее средство, стиральный порошок, аэрозольный порошок и т. д., так как это может привести к появлению запахов или загрязнению пищи.
- Очистите каркас для бутылок, полки и ящики мягкой тканью, смоченной в мыльной воде или разбавленном моющем средстве. Протрите сухой тканью или высушите естественным путем.
- Протрите внешнюю поверхность холодильника мягкой тканью, смоченной мыльным раствором, моющим средством и т. д., а затем вытрите насухо.
- Не используйте жесткие щетки, стальные шарики, проволочные щетки, абразивные материалы (например, зубную пасту), органические растворители (например, спирт, ацетон, банановое масло и т. д.), горячую воду, кислоту или щелочи, которые могут повредить охлаждающие поверхности и внутреннюю часть. Горячая вода и органические растворители, такие как бензол, могут деформировать или повредить пластиковые детали.
- Не промывайте устройство струей воды или другой жидкости, чтобы избежать короткого замыкания или повреждения электрической изоляции.



Перед размораживанием или очисткой отключите холодильник от электросети.

4.2. РАЗМОРОЗКА

- Выключите холодильник.
- Извлеките продукты из холодильника и уберите их на хранение надлежащим образом, чтобы предотвратить таяние.
- Очистите дренажную трубку. Во избежание повреждения покрытия используйте мягкий материал. Приготовьте контейнеры для воды, образующейся при разморозке. Не забудьте очистить поддон для слива воды из компрессорного отделения. Избегайте перелива воды на пол.
- Можно использовать естественное оттаивание при комнатной температуре. Для устранения накоплений инея можно использовать лопатку для льда. Во избежание повреждения трубки и внутренней поверхности рекомендуется использовать пластиковую или деревянную лопатку.
- Чтобы ускорить размораживание, можно использовать соответствующее количество горячей воды. После размораживания вытрите воду сухим полотенцем.
- После разморозки положите продукты обратно и включите холодильник.

4.3. ОТКЛЮЧЕНИЕ УСТРОЙСТВА

- Сбой питания. В случае сбоя питания (даже летом) продукты питания можно хранить внутри устройства в течение нескольких часов. Во время отключения электропитания старайтесь как можно реже открывать дверцы холодильника и не кладите в него свежие продукты.
- Неиспользование в течение длительного времени. Отключите устройство от электросети, а затем очистите его и оставьте дверцы открытыми, чтобы предотвратить появление неприятных запахов.
- Перемещение. Перед перемещением холодильника извлеките из него все содержимое. Закрепите стеклянные перегородки, держатель для овощей, ящики морозильной камеры и т. д. с помощью клейкой ленты. Затяните выравнивающие ножки. Закройте дверцы и закрепите их клейкой лентой. Во время перемещения устройство не должно располагаться вверх дном или горизонтально, а также подвергаться вибрации. Наклон во время перемещения не должен превышать 45°.



После запуска устройство должно работать непрерывно. Не рекомендуется прерывать работу устройства, иначе это может привести к сокращению срока службы.

5. УСТРАНЕНИЕ НЕПОЛАДOK

Далее перечислены некоторые простые проблемы, которые пользователь может попытаться решить самостоятельно. В случае неудачи обратитесь в отдел послепродажного обслуживания.

Устройство не работает.	Убедитесь, что устройство подключено к источнику питания и вилка надежно вставлена в розетку. Возможно, в сети слишком низкое напряжение. Возможно, произошёл сбой электропитания или сработало устройство защитного отключения.
Неприятный запах.	Продукты с сильным запахом следует плотно заворачивать. Возможно, какие-либо продукты испорчены. Очистите внутреннюю часть холодильника.
Длительная работа компрессора.	Летом это является нормальным явлением, так как температура окружающей среды высокая. Не рекомендуется хранить в холодильнике слишком большое количество продуктов. Прежде чем помещать продукты в холодильник, дайте им остыть. Дверцы открываются слишком часто.
Не работает подсветка.	Убедитесь, что холодильник подключен к источнику питания и лампа не повреждена. Замените лампу с помощью специалиста.
Дверцы не закрываются должным образом.	Возможно, дверца заблокирована пакетами с продуктами. В холодильнике слишком много продуктов. Холодильник наклонен.
Громкие звуки.	Убедитесь, что пол ровный и холодильник прочно установлен. Убедитесь, что все аксессуары находятся на своих местах.
Уплотнение дверцы не является герметичным.	Удалите посторонние вещества с уплотнения дверцы. Нагрейте дверное уплотнение, а затем охладите его для восстановления (либо продуйте его феном или используйте горячее полотенце).
Поддон для воды переполнен.	В холодильнике слишком много продуктов или они содержат слишком много воды, что приводит к сильному размораживанию. Дверцы не закрываются должным образом, что приводит к образованию инея из-за попадания воздуха и увеличению количества воды из-за размораживания.
Корпус сильно нагревается.	Происходит рассеивание тепла встроенного конденсатора через корпус, это нормально. Если корпус нагревается из-за высокой температуры окружающей среды, хранения слишком большого количества продуктов или отключения компрессора, обеспечьте достаточную вентиляцию для облегчения отвода тепла.
Конденсат на поверхности.	Конденсация влаги на внешней поверхности и дверных уплотнениях холодильника является нормальным явлением, если влажность окружающей среды слишком высока. Просто вытрите конденсат чистым полотенцем.
Ненормальный шум.	Гудение. Компрессор может громко гудеть во время работы, особенно при включении и выключении. Это нормально. Скрип. Хладагент, протекающий внутри устройства, может производить скрип, что является нормальным явлением.

Таблица 1. Климатические классы

Класс	Обозначение	Диапазон температуры окружающей среды, °C
Расширенный температурный диапазон	SN	От +10 до +32
Умеренный	N	От 16 до +32
Субтропический	ST	От 16 до 38
Тропический	T	От 16 до 43

Расширенный температурный диапазон: данное устройство предназначено для использования при температуре окружающей среды от +10 до +32 °С.

Умеренный: данное устройство предназначено для использования при температуре окружающей среды от +16 до +32 °С.

Субтропический: данное устройство предназначено для использования при температуре окружающей среды от +16 до 38 °С.

Тропический: данное устройство предназначено для использования при температуре окружающей среды от +16 до 43 °С.

Специально для нового европейского стандарта

В следующей таблице перечислены детали, доступные для заказа.

Деталь для заказа	Предоставляет	Минимальное время предоставления
Термостаты	Профессиональный обслуживающий персонал	Минимум 7 лет после выхода последней модели на рынок
Датчики температуры	Профессиональный обслуживающий персонал	Минимум 7 лет после выхода последней модели на рынок
Печатные платы	Профессиональный обслуживающий персонал	Минимум 7 лет после выхода последней модели на рынок
Источники света	Профессиональный обслуживающий персонал	Минимум 7 лет после выхода последней модели на рынок
Ручки дверей	Профессиональные специалисты и конечные пользователи	Минимум 7 лет после выхода последней модели на рынок
Дверные петли	Профессиональные специалисты и конечные пользователи	Минимум 7 лет после выхода последней модели на рынок
Поддоны	Профессиональные специалисты и конечные пользователи	Минимум 7 лет после выхода последней модели на рынок
Корзины	Профессиональные специалисты и конечные пользователи	Минимум 7 лет после выхода последней модели на рынок
Дверные прокладки	Профессиональные специалисты и конечные пользователи	Минимум 10 лет после выхода последней модели на рынок

RU

6. ГАРАНТИИ

Гарантии и ограничения ответственности

Гарантия на продукцию составляет 36 месяцев с даты покупки или с даты доставки на дом покупателю. В зависимости от страны эта гарантия включает 24–36-месячную юридическую гарантию соответствия.

В странах, где действует только 24-месячная юридическая гарантия соответствия, по истечении срока действия первой гарантии и в дополнение к ней вступает в силу 12-месячная коммерческая гарантия.

Условия применения гарантий

В отношении юридической гарантии соответствия

Предлагаем вам обратиться за дополнительной информацией к вашему дистрибьютору и/или ознакомиться с его ОУП (Общими условиями продажи).

В отношении коммерческой гарантии

Предлагаем вам принести ваш товар в администрацию пункта продажи с документом, подтверждающим покупку (например, чеком), продуктом со всеми поставляемыми с ним аксессуарами и в оригинальной упаковке. Эта процедура действует для всех стран, кроме Франции. Важно иметь информацию о дате покупки, модели и серийном номере или номере IMEI (эта информация обычно указывается на продукте, упаковке или в документе, подтверждающем покупку). Вы должны предоставить вместе с изделием аксессуары, необходимые для его надлежащей работы (например, шнур питания, переходник и т.д.). Если

ваша претензия подпадает под гарантийное покрытие, служба послепродажного обслуживания может в рамках местного законодательства произвести одно из следующих действий:

- починить или заменить неисправные детали;
- обменять возвращенную продукцию на аналогичную, обладающую, как минимум, такими же функциональными возможностями и эквивалентной производительностью;
- возместить покупателю сумму, равную цене покупки, указанной в подтверждающем покупке документе.

Отремонтированная и замененная продукция может содержать как новые, так и бывшие в употреблении детали и технические компоненты.

Исключения из покрытия коммерческой гарантии:

- Повреждения или проблемы, вызванные неправильным использованием, несчастным случаем, модификацией или подключением к сети с несоответствующими параметрами силы тока или напряжения.
- использованием или хранением, наносящим вред сохранности продукта (окисление, коррозия), использованием энергии, эксплуатацией или установкой не в соответствии с инструкциями производителя, небрежностью или использованием неподходящих периферийных устройств, программного обеспечения или расходных материалов.
- Профессиональное или коллективное, промышленное или коммерческое использование продукта.
- Измененные продукты, у которых гарантийная пломба или серийный номер были повреждены, изменены, удалены или окислены.
- Гарантийный срок в отношении сменных аккумуляторов и аксессуаров составляет 6 месяцев.
- Отказ аккумулятора, вызванный слишком длительной зарядкой или несоблюдением правил техники безопасности, изложенных в инструкции.
- Эстетические дефекты, включая царапины, неровности и умышленно нанесенные повреждения.
- Повреждения, вызванные вмешательством неуполномоченных специалистов.
- Изъяны в результате естественного износа или старения продукта: уплотнительные прокладки, фильтры, аксессуары, щетка и шланг пылесоса, лампочки, лампы ретропроекторов, лопасти стиральных машин и т.д.
- Обновления программного обеспечения, вызванные изменениями параметров сети.
- Повреждения устройства, вызванные внешними факторами (иностранное тело, насекомые и т.д.).
- Содержимое устройств: морозильник, стиральная машина... (еда, одежда,...).
- Неисправности в работе продукта вследствие использования стороннего программного обеспечения для изменения, модификации, адаптации или преобразования установленного программного обеспечения.
- Неисправности в работе продукта вследствие его использования без аксессуаров, поставляемых с ним или утвержденных Производителем.
- Детали в случае естественного износа или повреждений в ходе эксплуатации: шина, камера шины, тормоз,...

Клиент должен самостоятельно обеспечивать резервное копирование данных, содержащихся на его жестком диске или во внутренней памяти его устройства, регулярно, а также перед его сдачей.

«Ашан» не несет ответственности за потерю или уничтожение сохраненных данных или за повреждения программного обеспечения, возникшие, в частности, в результате восстановления или поломки.

Помимо того, «Ашан» не обязан проверять, были ли извлечены SIM-карты и/или карты SD из продукции, подлежащей возврату.

Вышеуказанные положения никоим образом не уменьшают и не отменяют: указанную выше юридическую гарантию и коммерческую гарантию производителя, если таковая существует (см. гарантийный бланк).

ЗМІСТ

1. ПРАВИЛА БЕЗПЕКИ	C.131
2. ПРАВИЛЬНЕ ВИКОРИСТАННЯ МОРОЗИЛЬНОЇ КАМЕРИ	C.136
3. КОНСТРУКЦІЯ ТА ФУНКЦІЇ	C.141
4. ОБСЛУГОВУВАННЯ ПРИЛАДУ ТА ДОГЛЯД ЗА НИМ	C.143
5. УСУНЕННЯ НЕСПРАВНОСТЕЙ	C.144
6. ГАРАНТІЇ	C.145

1. ПРАВИЛА БЕЗПЕКИ

1.1. ПОПЕРЕДЖЕННЯ

Будь ласка, уважно прочитайте інструкцію перед використанням. Інструкція має зберігатися в належному стані для подальшого використання



- 1. Попередження: небезпека пожежі / легкозаймисті матеріали**
- Цей прилад призначений для використання в побутових і аналогічних цілях, наприклад, на кухнях для персоналу в магазинах, офісах та інших робочих приміщеннях; у фермерських будинках та клієнтах у готелях, мотелях та інших житлових приміщеннях; середовищах типу «ліжко та сніданок»; закладах громадське харчування та аналогічних закладах, не пов'язаних із роздрібною торгівлею.
- Діти повинні бути під наглядом, щоб вони не бавилися з приладом.
- Якщо шнур живлення пошкоджений, то, щоб запобігти ураженню електричним струмом, його повинен замінити виробник, його технічний представник або спеціаліст аналогічної кваліфікації.
- Не зберігайте в цьому приладі вибухонебезпечні речовини, такі як аерозольні балончики із займистим паливом.
- Після використання і перед технічним обслуговуванням слід відключити прилад від електромережі.
- Попередження. Вентиляційні отвори в корпусі приладу або у вбудованій конструкції мають бути вільними від перешкод.
- Попередження. Не використовуйте для прискорення процесу розморожування механічні пристрої або інші засоби, крім рекомендованих виробником.
- Попередження. Не пошкодьте контур холодоагенту.
- Попередження. Не використовуйте електричні прилади всередині відсіків для зберігання продуктів, якщо вони не відповідають типу, рекомендованому виробником.
- Попередження. Утилізуйте холодильник відповідно до місцевих нормативних вимог, оскільки в ньому використовується легкозаймистий газ та холодоагент.
- Попередження. Під час установлення приладу переконайтеся, що шнур живлення не затиснутий і не пошкоджений.
- Попередження. Не розміщуйте переносні розетки на кілька гнізд або портативні джерела живлення на задній панелі приладу.
- Не використовуйте подовжувачі або незаземлені (двоконтактні) перехідники.
- Небезпека:** Ризик потрапляння дитини в пастку. Перш ніж викинути старий холодильник або морозильник:
 - Зніміть дверцята.
 - Залиште полиці на місці, щоб діти не могли легко залізти всередину.
- Перед установленням будь-яких аксесуарів холодильник необхідно від'єднати від джерела електроенергії.
- Холодоагент і циклопентановий спінюючий матеріал, які використовуються в приладі, легко спалахують. Тому під час утилізації приладу його слід зберігати подалі від джерел вогню, і його відновленням має займатися спеціальна компанія з утилізації з відповідною кваліфікацією; утилізація шляхом спалювання не допускається для запобігання завданню шкоди довкіллю або будь-якої іншої шкоди.
- Для стандарту EN: Цей прилад можуть використовувати діти старші 8 років та особи з обмеженими фізичними, сенсорними та ментальними можливостями або котрим бракує досвіду та знань, якщо їм забезпечено нагляд та надано інструкції щодо безпечного користування приладом і якщо вони розуміють можливу небезпеку. Дітям забороняється гратися з приладом. Дітям забороняється без нагляду чистити

UA

та обслуговувати прилад. Дітям віком від 3 до 8 років дозволяється завантажувати і розвантажувати холодильне обладнання.

19. Дверцята мають бути оснащені замками та ключами, і ключі мають зберігатися в недоступному для дітей місці, а не поблизу від приладу, для того щоб діти не замкнулися всередині приладу.

20. Щоб уникнути зараження харчових продуктів, дотримуйтеся таких інструкцій:

- Відкриття дверцят на тривалий час може призвести до значного підвищення температури в камерах приладу.
- Регулярно очищайте поверхні, які можуть контактувати з продуктами харчування, і доступні системи зливу.
- Чистьте резервуари для води, якщо вони не використовувалися протягом 48 годин; промивайте систему подачі води, підключену до водопроводу, якщо ви не набирали воду протягом 5 днів. (примітка 1).
- Зберігайте сире м'ясо й рибу у відповідних контейнерах у холодильнику, щоб вони не контактували й не капали на інші продукти.
- Камери для заморожених продуктів із двома зірочками підходять для зберігання попередньо заморожених продуктів, зберігання або виготовлення морозива та виготовлення кубиків льоду. (примітка 2).
- Камери з однією, двома і трьома зірками не підходять для заморожування свіжих продуктів. (примітка 3).
- Для приладів без 4-зіркової камери: цей холодильний прилад не призначений для заморожування продуктів. (примітка 4).
- Якщо холодильний прилад залишається порожнім протягом тривалого часу, вимкніть його, розморозьте, очистьте, просушіть і залиште дверцята відчиненими, щоб запобігти розвитку цвілі всередині приладу.

Примітка 1,2,3,4: Підтвердьте, що це відповідає типу камери вашого виробу.



21. Для окремо розташованого приладу: цей холодильний прилад не призначений для використання в якості вбудованого приладу.

22. Будь-яка заміна або обслуговування світлодіодних ламп мають виконуватися виробником, його сервісним агентом або особою з аналогічною кваліфікацією.

23. Холодоагент ізобутен (R600a) міститься в контурі холодоагенту приладу, це природний газ із високим рівнем екологічної сумісності, який, однак, легко займається. Під час транспортування та встановлення приладу стежте за тим, щоб жоден із компонентів контуру холодоагенту не був пошкоджений. Холодоагент (R600a) легко займається. **ПОПЕРЕДЖЕННЯ.** Холодильники містять холодоагент і гази в ізоляції. Холодоагент і гази мають утилізуватися професійно, оскільки вони можуть спричинити травми очей або займання. Перед належною утилізацією переконайтеся, що трубки контуру холодоагенту не пошкоджені.

24. Ніколи не ремонтуйте холодильник самостійно. Ремонт повинні проводити тільки кваліфіковані або уповноважені майстри.

1.2. ЗНАЧЕННЯ СИМВОЛІВ ПОПЕРЕДЖЕННЯ ЩОДО БЕЗПЕКИ

 Символ заборони	Це символ заборони. Будь-яке недотримання вказівок, позначених цим символом, може призвести до пошкодження виробу або поставити під загрозу особисту безпеку користувача.
 Символ попередження	Це попереджувальний символ. Потрібно працювати із суворим дотриманням вказівок, позначених цим символом; або інакше може бути заподіяна шкода виробу або травма.
 Символ примітки	Це символ застереження. Вказівки, позначені цим символом, потребують особливої обережності. Недостатня обережність може призвести до травмування легкого або середнього ступеня важкості або пошкодження виробу.

Цей посібник містить багато важливої інформації з техніки безпеки, якої повинні дотримуватися користувачі.

1.3. ПОПЕРЕДЖЕННЯ, ПОВ'ЯЗАНІ З ЕЛЕКТРОЕНЕРГІЄЮ

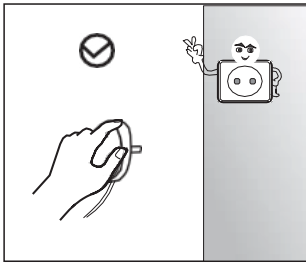

- Не тягніть за шнур живлення, виймаючи штепсельну вилку холодильника з розетки. Будь ласка, міцно візьміться за вилку і витягніть її безпосередньо з розетки.
- Задля безпечного використання не пошкоджуйте шнур живлення та не використовуйте шнур живлення, якщо він пошкоджений або зношений.

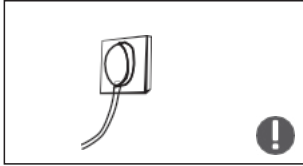

- Використовуйте спеціальну розетку. Розетка не має використовуватися спільно з іншими електроприладами. Вилка має щільно входити в розетку, інакше може виникнути пожежа.
- Будь ласка, переконайтеся, що заземлюючий електрод розетки має надійну лінію заземлення.



- Будь ласка, перекрийте клапан, через який витікає газ, а потім відкрийте двері та вікна в разі витoku газу. Не вимикайте холодильник та інші електроприлади з розетки, оскільки іскра може призвести до займання.

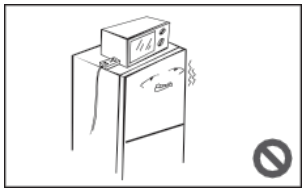

- Не ставте електроприлади зверху на холодильник, якщо вони не належать до типу, рекомендованого виробником.

1.4. ПОПЕРЕДЖЕННЯ ЩОДО ВИКОРИСТАННЯ

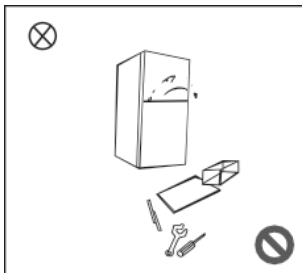

- Не розбирайте та не переробляйте холодильник, а також не пошкоджуйте контур холодоагенту; технічне обслуговування приладу має проводити спеціаліст.
- Щоб уникнути небезпеки, пошкоджений шнур живлення має бути замінений виробником, його відділом технічного обслуговування або відповідними фахівцями.

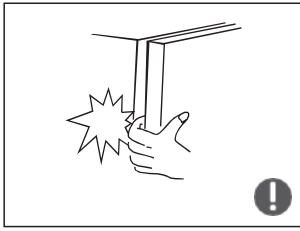

- Зазори між дверцятами холодильника та між дверцятами й корпусом холодильника невеликі, не засовуйте руку в ці місця, щоб не прищемити палець. Будьте обережні під час закриття дверцят холодильника, щоб уникнути падіння предметів.
- Не беріть продукти або контейнери мокрими руками в морозильній камері, коли холодильник працює, особливо металеві контейнери, щоб уникнути обмороження.



- Не дозволяйте дітям забиратися всередину холодильника або залазити на нього; інакше дитина може задихнутися або отримати травму під час падіння.

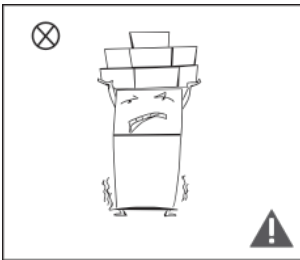

- Не кладіть важкі предмети зверху на холодильник, оскільки предмети можуть власти під час зачинення або відчинення дверцят, що може призвести до випадкових травм.
- Виймайте вилку з розетки в разі відключення електроенергії або перед чищенням. Не підключайте холодильник до електромережі протягом п'яти хвилин, щоб запобігти пошкодженню компресора внаслідок послідовних запусків.

UA

1.5. ПОПЕРЕДЖЕННЯ ЩОДО РОЗМІЩЕННЯ

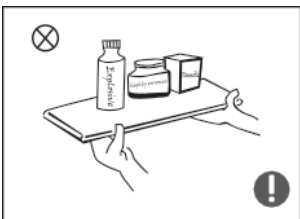

- Не кладіть у холодильник легкозаймисті, вибухонебезпечні, летючі і сильно корозійні предмети, щоб запобігти пошкодженню виробу або нещасним випадкам через пожежу.
- Не кладіть легкозаймисті предмети поруч із холодильником, щоб уникнути пожежі.

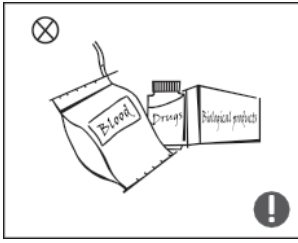

- Холодильник призначений для побутового використання, наприклад для зберігання продуктів; його не можна використовувати для інших цілей, таких як зберігання крові, ліків чи біологічних продуктів тощо.



- Не зберігайте пиво, напої або інші рідини, розлиті в пляшки або закриті контейнери, у морозильній камері холодильника; інакше пляшки або закриті контейнери можуть тріснути через замерзання, що призведе до завдання шкоди.

1.6. ПОПЕРЕДЖЕННЯ ЩОДО ЕЛЕКТРОЕНЕРГІЇ

Попередження щодо електроенергії

1. Холодильне обладнання може працювати з перебоями (можливість розморожування вмісту або занадто висока температура у відділенні для заморожених продуктів), якщо воно перебуває протягом тривалого часу нижче нижньої межі діапазону температур, для якого призначене холодильне обладнання.
2. Шипучі напої не слід зберігати в морозильних камерах чи шафах або в низькотемпературних камерах або шафах. Деякі продукти, такі як водяний лід, не слід вживати занадто холодними.
3. Важливо не перевищувати час зберігання в морозильних камерах, рекомендований виробниками будь-якого виду харчових продуктів і, зокрема, для наявних у продажу швидкозаморожених продуктів.
4. Необхідно вжити запобіжних заходів для уникнення надмірного підвищення температури заморожених продуктів у разі розморожування холодильного приладу, наприклад, загортання заморожених продуктів у кілька шарів газети.
5. Підвищення температури заморожених продуктів під час ручного розморожування, технічного обслуговування чи очищення може скоротити їхній термін зберігання.
6. Дверцята мають бути оснащені замками та ключами, і ключі мають зберігатися в недоступному для дітей місці, а не поблизу від приладу, для того щоб діти не замкнулися всередині приладу.

1.7. ПОПЕРЕДЖЕННЯ ЩОДО УТИЛІЗАЦІЇ



Холодоагент і спінюючий матеріал на основі циклопентану, що використовуються в холодильнику, легко спалахують. Тому під час утилізації холодильника його слід зберігати подалі від джерел вогню, і його відновленням має займатися спеціальна компанія з утилізації з відповідною кваліфікацією; утилізація шляхом спалювання не допускається для запобігання завданню шкоди довкіллю або будь-якої іншої шкоди.



Для утилізації холодильника розберіть дверцята та зніміть прокладку дверцят і полиць; покладіть дверцята та полиці в належне місце, щоб діти не могли потрапити в пастку.



Правильна утилізація виробу.

Це маркування означає, що цей виріб забороняється викидати з іншими побутовими відходами на всій території ЄС. Щоб уникнути можливої шкоди довкіллю або людському здоров'ю від неконтрольованої утилізації сміття, слід відповідально ставитися до повторної переробки, щоб сприяти екологічному повторному використанню матеріальних ресурсів. Щоб повернути використаний пристрій, скористайтеся системою повернення та збирання або зв'яжіться з роздрібним торговцем, у якого придбано виріб. Він може забрати цей виріб для повторної переробки, безпечної для довкілля.

2. ПРАВИЛЬНЕ ВИКОРИСТАННЯ МОРОЗИЛЬНОЇ КАМЕРИ

2.1. ЗБЕРІГАННЯ

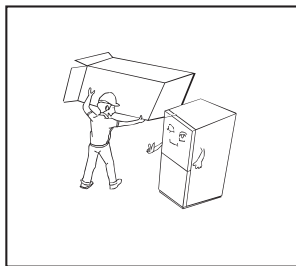

- Перед використанням приберіть усі пакувальні матеріали, зокрема нижні підкладки, поролонові прокладки і плівку всередині холодильника. Відірвіть захисну плівку на дверцятах і корпусі холодильника.

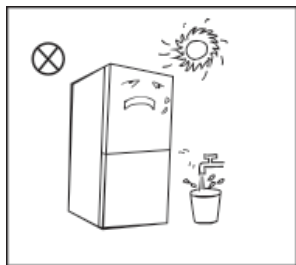

- Бережіть від тепла і прямих сонячних променів. Не встановлюйте морозильник у вологих або мокрих місцях, щоб запобігти появі іржі або погіршенню ізоляції.
- Не розпилюйте рідину на холодильник та не мийте струменем води; не ставте холодильник у вологі місця, де на нього може потрапити вода, щоб не пошкодити електроізоляційні властивості холодильника.

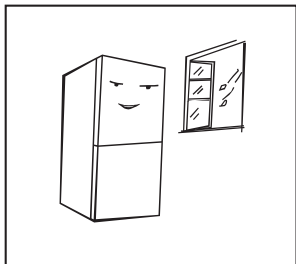

- Холодильник розміщують у добре провітрюваному приміщенні; підлога має бути рівною та міцною (поверніть вліво або вправо, щоб відрегулювати коліщатко для вирівнювання, якщо прилад нестійкий).

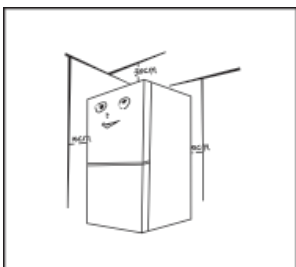

- Зверху над холодильником необхідно залишити вільний простір більше 30 см, і холодильник має бути розміщений біля стіни на відстані понад 10 см, щоб полегшити розсіювання тепла.



Запобіжні заходи перед установленням:

Перед установленням або регулюванням аксесуарів необхідно переконатися, що холодильник від'єднано від електромережі.

Необхідно вжити запобіжних заходів, щоб падіння рукоятки не призвело до травми.

2.2. ВИРІВНЮВАЛЬНІ НІЖКИ

Схема вирівнювальних ніжок

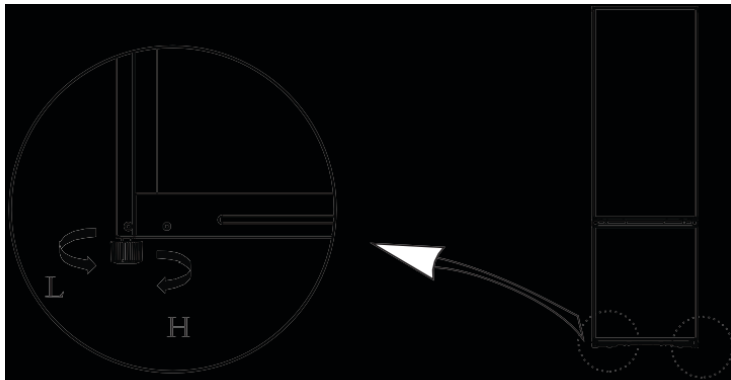





(Зображення вище тільки для довідки. Фактична конфігурація залежатиме від фактичного продукту або заяви дистриб'ютора)

Порядок коригування:

- Повертайте ніжки за годинниковою стрілкою, щоб підняти холодильник.
- Повертайте ніжки проти годинникової стрілки, щоб опустити холодильник;
- Відрегулюйте праву та ліву ніжки, як описано вище, щоб прилад стояв рівно.

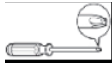
2.3. ПЕРЕВІШУВАННЯ ДВЕРЦЯТ

Список інструментів, які має підготувати користувач

	Хрестова викрутка		Шпатель, викрутка з тонким шліцом
	Головка 5/16" і тріскачка		Малярна стрічка

UA

Деталі, які використовуватимуться для перевішування дверцят

SN	Деталі	Кількість	Примітки
1	Права верхня петля	1	Попередньо встановлена на холодильнику, надалі використовується після перевішування дверцят
2	Гвинт верхньої петлі	3	Попередньо встановлений на холодильнику та використовується під час заміни дверцят.
3	Гвинт середньої петлі	2	Попередньо встановлений на холодильнику та використовується під час заміни дверцят.
4	Середня петля	1	Попередньо встановлений на холодильнику та використовується під час заміни дверцят.
5	Заглушка	2	Попередньо встановлений на холодильнику та використовується під час заміни дверцят.
6	Регульована ніжка	1	Попередньо встановлений на холодильнику та використовується під час заміни дверцят.
7	Гвинт нижньої петлі	3	Попередньо встановлений на холодильнику та використовується під час заміни дверцят.
8	Нижня петля в зборі	1	Попередньо встановлений на холодильнику та використовується під час заміни дверцят.
9	Гвинт нижньої торцевої кришки дверцят морозильної камери	1	Попередньо встановлений на холодильнику та використовується під час заміни дверцят.
10	Нижня торцева кришка обмежувального блоку морозильної камери	1	Попередньо встановлений на холодильнику та використовується під час заміни дверцят.
11	Гвинт нижньої торцевої кришки дверцят холодильника	1	Попередньо встановлений на холодильнику та використовується під час заміни дверцят.
12	Правий обмежувач дверцят холодильника	1	Попередньо встановлений на холодильнику та використовується під час заміни дверцят.
13	Лівий обмежувач дверцят холодильника	1	Вийміть деталі з доданого пластикового пакета для використання після перевішування дверцят.

UA

1. Приберіть усі продукти з внутрішньої сторони дверцят.
2. Зніміть накладку верхньої петлі, верхню петлю та заглушку з іншого боку.

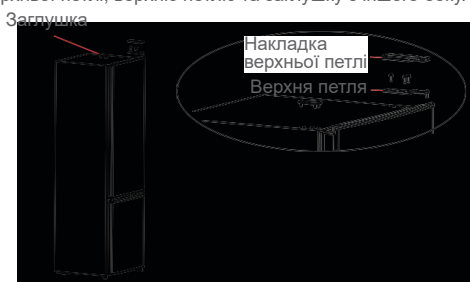

3. Зніміть дверцята холодильника, середню петлю та заглушки отворів для гвинтів з іншого боку.



4. Зніміть дверцята морозильної камери та демонтуйте нижню петлю та ліву регульовану ніжку. Поміняйте місцями нижню петлю й регульовану ніжку та закріпіть нижню петлю за допомогою кріпильних гвинтів.



5. Демонтуйте обмежувач дверцят морозильної камери та встановіть його з іншого боку за допомогою гвинта.

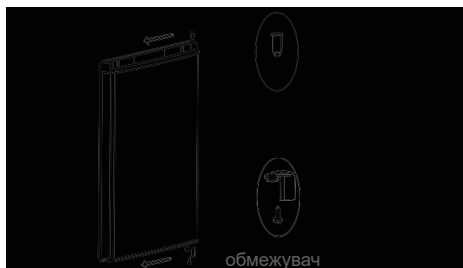

6. Установіть дверцята морозильної камери на нижню петлю, а потім установіть середню петлю та заглушки отворів (а). Демонтуйте обмежувач дверцят холодильника та встановіть його з іншого боку за допомогою гвинта (б).

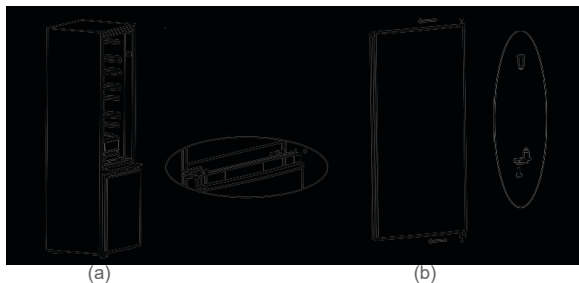

7. Змініть положення встановлення вала верхньої петлі, як показано нижче, потім установіть дверцята холодильника на середню петлю та закріпіть верхню петлю за допомогою гвинтів, і, нарешті, установіть кришку верхньої петлі та заглушку.

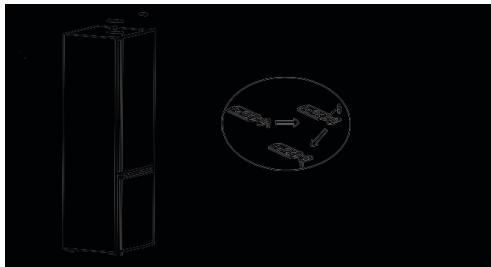

2.4. ЗАМІНА ЛАМПИ

Будь-яка заміна або обслуговування світлодіодних ламп мають виконуватися виробником, його сервісним агентом або особою з аналогічною кваліфікацією.

2.5. ЗАПУСК

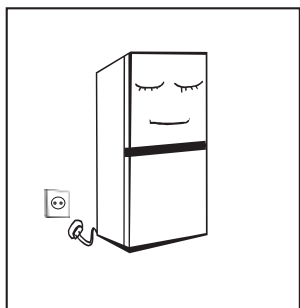

- Перед першим запуском дайте холодильнику постояти півгодини перед тим, як підключати його до електромережі.
- Перш ніж покласти свіжі або заморожені продукти, холодильник має попрацювати 2–3 години або більше 4 годин улітку, коли температура навколишнього середовища висока.

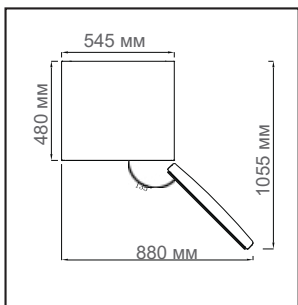

- Залиште достатньо вільного місця для зручного відчинення дверцят і висування ящиків.

2.6. ПОРАДИ ЩОДО ЗАОЩАДЖЕННЯ ЕЛЕКТРОЕНЕРГІЇ

- Прилад слід розташовувати в найпрохолоднішому місці приміщення, подалі від приладів, що виробляють тепло, або опалювальних каналів, а також поза зоною дії прямих сонячних променів.
- Дайте гарячій їжі охолонути до кімнатної температури, перш ніж помістити її в прилад. Перевантаження приладу змушує компресор працювати довше. Продукти, які заморозжуються занадто повільно, можуть втратити якість або зіпсуватися. Обов'язково правильно загортайте продукти та витирайте контейнери насухо, перш ніж поміщати їх у прилад. Це зменшує утворення криги всередині приладу.
- Кошик для зберігання продуктів у приладі не має бути вистелений алюмінієвою фольгою, восеним папером або паперовими рушниками. Підкладки перешкоджають циркуляції холодного повітря, що робить прилад менш ефективним.
- Упорядкуйте їжу і маркуйте її, щоб зменшити кількість відкриттів дверцят і тривалих пошуків. Дістаньте стільки продуктів, скільки необхідно, і якомога швидше закрийте дверцята.

3. КОНСТРУКЦІЯ ТА ФУНКЦІЇ

3.1. КЛЮЧОВІ КОМПОНЕНТИ

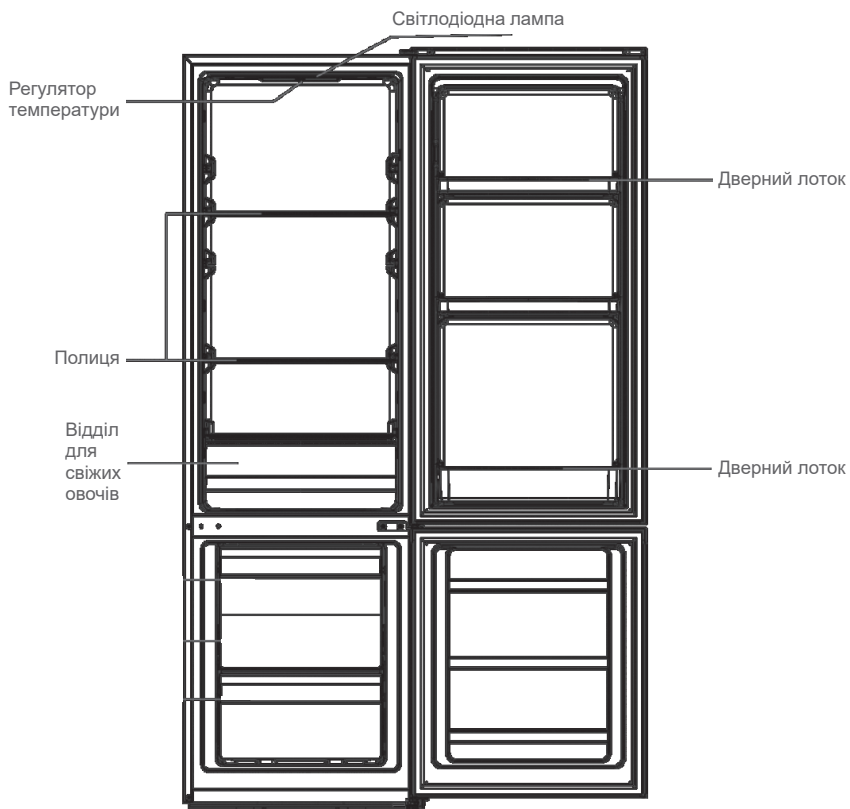

Номер	ТИП камери	Цільова температура зберігання [°C]	Відповідні продукти
1	Холодильник	+2 ... +8	Яйця, приготовлена їжа, упакована їжа, фрукти та овочі, молочні продукти, тістечка, напої та інші продукти не підходять для заморожування.
2	Морозильник (***)*	≤-18	Морепродукти (риба, креветки, молюски), прісноводна риба та м'ясні продукти (рекомендується до 3 місяців, що довший термін зберігання, то гірші смакові та поживні властивості), підходить для заморожування свіжих продуктів.
3	Морозильник ***	≤-18	Морепродукти (риба, креветки, молюски), прісноводна риба та м'ясні продукти (рекомендується до 3 місяців, що довший термін зберігання, то гірші смакові та поживні властивості), підходить для заморожування свіжих продуктів.
4	Морозильник **	≤-12	Морепродукти (риба, креветки, молюски), прісноводна риба та м'ясні продукти (рекомендується до 3 місяців, що довший термін зберігання, то гірші смакові та поживні властивості), підходить для заморожування свіжих продуктів.
5	Морозильник *	≤-6	Морепродукти (риба, креветки, молюски), прісноводна риба та м'ясні продукти (рекомендується до 3 місяців, що довший термін зберігання, то гірші смакові та поживні властивості), підходить для заморожування свіжих продуктів.
6	0 зірочок	-6 ... 0	"Свіжа свинина, яловичина, риба, курка, деякі напівфабрикати тощо. (Рекомендується спожити протягом одного дня, бажано не більше 2 днів). Частково інкапсульовані оброблені харчові продукти (незаморожені продукти)."
7	Холод	-2 ... +3	Свіжа/заморожена свинина, яловичина, курка, прісноводна риба тощо. (7 днів при температурі нижче 0°C; при температурі вище 0°C рекомендується спожити протягом того ж дня, бажано не більше 2 днів). Морепродукти (при температурі нижче нуля протягом 15 днів, не рекомендується зберігати при температурі вище 0°C).
8	Свіжі продукти	0 ... +4	* Свіжа свинина, яловичина, риба, курка, приготовлена їжа тощо. (Рекомендується спожити протягом одного дня, бажано не більше 3 днів)
9	Вино	+5 ... +20	* Червоне, біле, ігристе вино тощо.

Примітка: будь ласка, зберігайте різні продукти у відповідній камері або при відповідній цільовій температурі зберігання для придбаних продуктів.

Холодильна камера

- Холодильна камера підходить для зберігання різних фруктів, овочів, напоїв та інших продуктів харчування, які споживаються протягом короткого часу, рекомендований термін зберігання – від 3 до 5 днів.
- Приготовану їжу не можна поміщати в холодильну камеру, доки вона не охолоне до кімнатної температури.
- Можна відрегулювати положення скляних полиць вгору або вниз, щоб забезпечити достатній простір для зберігання та простоту використання.

Морозильна камера

- Завдяки низькій температурі морозильної камери продукти можуть зберігатися свіжими протягом тривалого часу, і вона в основному використовується для зберігання заморожених продуктів та приготування льоду.
- Морозильна камера підходить для зберігання м'яса, риби, рисових кульок та інших продуктів, які не потрібно скоро вживати.
- Шматки м'яса бажано розділити на дрібні шматочки для швидкого заморожування та легкого доступу. Зверніть увагу, що продукти харчування мають бути вжиті протягом терміну придатності.
- Максимальна кількість продуктів, які можна заморозити протягом 24 годин, вказано на заводській табличці приладу. Шухляди, ящики для продуктів, полиці тощо, розміщені відповідно до положення на малюнку вище, забезпечують найкращу енергоефективність.

3.2. ФУНКЦІЇ

Регулятор температури

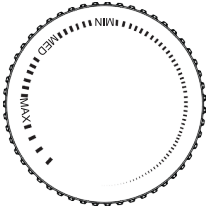

- Поверніть ручку регулювання температури в положення MAX, внутрішня температура холодильника стане нижчою.
- Поверніть ручку регулювання температури в положення MIN, внутрішня температура холодильника підвищиться.
- **Установіть регулятор температури в положення між «MAX» і «MIN».**

3.3. ПОРАДИ ЩОДО ЗАОЩАДЖЕННЯ ЕЛЕКТРОЕНЕРГІЇ

- Прилад слід розташовувати в найпрохолоднішому місці приміщення, подалі від приладів, що виробляють тепло, або опалювальних каналів, а також поза зоною дії прямих сонячних променів.
- Дайте гарячій їжі охолонути до кімнатної температури, перш ніж помістити її в прилад. Перевантаження приладу змушує компресор працювати довше. Продукти, які заморожуються занадто повільно, можуть втратити якість або зіпсуватися.
- Обов'язково правильно загортайте продукти та витирайте контейнери насухо, перш ніж поміщати їх у прилад.
- Це зменшує утворення криги всередині приладу.
- Кошик для зберігання продуктів у приладі не має бути вистелений алюмінієвою фольгою, вошеним папером або паперовими рушниками.
- Підкладки перешкоджають циркуляції холодного повітря, що робить прилад менш ефективним.
- Упорядкуйте їжу і маркуйте її, щоб зменшити кількість відкриттів дверцят і тривалих пошуків. Дістаньте стільки продуктів, скільки необхідно, і якомога швидше закрийте дверцята.

4. ОБСЛУГОВУВАННЯ ПРИЛАДУ ТА ДОГЛЯД ЗА НИМ

4.1. ЗАГАЛЬНЕ ОЧИЩЕННЯ

- Пил за холодильником і на підлозі необхідно своєчасно прибирати, щоб покращити охолоджувальний ефект і заощадити електроенергію.
- Регулярно перевіряйте ущільнювач дверцят, щоб переконатись у відсутності сміття. Протирайте прокладки дверцят м'якою тканиною, змоченою мильною водою або розчином мийного засобу.
- Внутрішню частину холодильника слід регулярно чистити, щоб уникнути появи неприємного запаху.
- Відключіть живлення перед очищенням усередині, заберіть усі продукти, напої, полиці, ящики тощо.
- Використовуйте м'яку тканину або губку для чищення внутрішньої частини холодильника, змочивши їх у кварталі теплої води з двома столовими ложками харчової соди. Потім промийте водою та протріть насухо. Після очищення відкрите дверцята і дайте висохнути природним шляхом, перш ніж вмикати живлення.
- Місця, які важко очистити в холодильнику (наприклад, щілини або кути), рекомендується регулярно протирати м'якою ганчіркою, м'якою щіткою тощо, а за необхідності - у поєднанні з деякими допоміжними інструментами (наприклад, тонкими паличками), щоб не допустити накопичення забруднень або бактерій у цих зонах.
- Не використовуйте мило, мийні засоби, порошки для чищення, аерозольні засоби для чищення тощо, оскільки вони можуть спричинити появу запаху всередині холодильника або забруднення продуктів.
- Очищуйте рамку для пляшок, полиці та шухляду м'якою тканиною, змоченою мильною водою або розчином мийним засобом. Протріть м'якою тканиною або висушіть природним шляхом.
- Протріть зовнішню поверхню холодильника м'якою тканиною, змоченою мильним розчином, мийним засобом тощо, а потім витріть насухо.
- Не використовуйте жорсткі щітки, чисті сталеві кульки, дротяні щітки, абразивні матеріали (наприклад, зубну пасту), органічні розчинники (наприклад, спирт, ацетон, бананову олію тощо), киплячу воду, кислотні або лужні предмети, які можуть пошкодити поверхню та інтер'єр холодильника. Кипляча вода та органічні розчинники, такі як бензол, можуть деформувати або пошкодити пластмасові деталі.
- Під час очищення не промивайте безпосередньо водою або іншими рідинами, щоб уникнути короткого замикання або впливу на електричну ізоляцію після потрапляння води.



Від'єднайте холодильник від електромережі для розморожування та чищення.

4.2. РОЗМОРОЖУВАННЯ

- Вимкніть холодильник.
- Дістаньте продукти з холодильника та розмістіть їх належним чином, щоб продукти не розтанули.
- Очистьте зливну трубу (використовуйте м'які матеріали, щоб не пошкодити вкладиш), підготуйте ємності для води для розморожування (зверніть увагу на очищення піддону для зливу води в компресорному відсіку. Уникайте переливання на підлогу).
- Ви можете виконувати розморожування при кімнатній температурі. Також можна використовувати лопатку для льоду для усунення інею (використовуйте пластикову або дерев'яну лопатку для льоду, щоб уникнути пошкодження вкладиша або трубки).
- Ви також можете використовувати відповідну кількість гарячої води, щоб прискорити розморожування, і сухий рушник, щоб витерти воду після розморожування.
- Після розморожування покладіть продукти назад у холодильник і ввімкніть його.

4.3. ПРИПИНЕННЯ РОБОТИ

- Відключення електроенергії: У разі відключення електроенергії навіть влітку продукти всередині приладу можуть зберігатися кілька годин; під час збою живлення час відчинення дверцят має бути скорочений, і в прилад не можна більше завантажувати свіжі продукти.
- Тривале невикористання: Прилад необхідно відключити від мережі та очистити; потім дверцята слід залишити відчиненими, щоб запобігти появі неприємного запаху.
- Переміщення: Перед переміщенням холодильника вийміть усе з нього, закріпіть скляні перегородки, ящик для овочів, ящики морозильної камери і т. д. скотчем і затягніть вирівнювальні ніжки; закрийте дверцята та закріпіть їх скотчем. Під час переміщення прилад не можна перевертати догори дном або класти горизонтально, а також піддавати його дії вібрації; нахил під час переміщення має бути не більше 45°.



Прилад має працювати безперервно після запуску. Як правило, робота приладу не має перериватись; інакше термін служби може бути зменшений.

UA

5. УСУНЕННЯ НЕСПРАВНОСТЕЙ

Ви можете спробувати самостійно вирішити перелічені нижче прості проблеми. Якщо їх неможливо вирішити, будь ласка, зверніться до відділу післяпродажного обслуговування.

Збій у роботі	Перевірте, чи прилад підключений до електромережі та чи добре контактує вилка. Перевірте, чи не занадто низька напруга. Перевірте, чи немає перебоїв у подачі електроенергії та чи не спрацював автомат.
Запах	Пахучі продукти мають бути щільно загорнуті. Перевірте, чи немає зіпсованої їжі. Очистьте холодильник усередині.
Тривала робота компресора	Улітку за високої температури навколишнього середовища нормальним явищем є тривала робота холодильника. Не рекомендується одночасно тримати в приладі багато продуктів. Їжа має охолонути перед поміщенням у прилад. Дверцята відчиняються занадто часто.
Світло не горить	Перевірте, чи під'єднано холодильник до електромережі та чи не пошкоджена лампочка підсвічування. Довірте заміну лампочки фахівцю.
Дверцята не зачиняються належним чином	Дверцятam не дають закритися упаковки з їжею. Покладено забагато їжі. Холодильник нахилений
Гучний шум	Перевірте, чи рівна підлога і чи стійко стоїть холодильник. Перевірте, чи правильно розміщені аксесуари.
Ущільнювач дверцят не герметичний	Видаліть сторонні предмети з ущільнювача дверцят. Нагрійте ущільнювач дверцят, а потім охолодіть його для відновлення (продуйте його феном або використовуйте для нагрівання гарячий рушник).
Піддон для води переповнюється	У камері забагато продуктів, або в продуктах, що зберігаються, міститься забагато води, що призводить до інтенсивного розморожування. Дверцята не зачинені належним чином, що призводить до намерзання через надходження повітря та збільшення кількості води через розморожування.
Гарячий корпус	Розсіювання тепла вбудованим конденсатором через корпус, що є нормальним явищем. Коли корпус нагрівається через високу температуру навколишнього середовища, зберігається забагато продуктів або компресор вимикається, забезпечте хорошу вентиляцію для полегшення розсіювання тепла
Конденсація на поверхні	Конденсат на зовнішній поверхні та ущільнювачах дверцят холодильника є нормальним явищем при надто високій вологості навколишнього середовища. Просто витріть конденсат чистим рушником.
Ненормальний шум	Гул: Компресор може видавати дзиччання під час роботи, особливо гучне дзиччання під час запуску або зупинення. Це нормальне явище. Скрип: холодоагент, що протікає всередині приладу, може видавати скрип, що є нормальним явищем.

UA

Таблиця 1. Кліматичні класи

Клас	Символ	Діапазон температур навколишнього середовища, °C
Розширений помірний	SN	+10 ... +32
Помірний	N	+16 ... +32
Субтропічний	ST	+16 ... +38
Тропічний	T	+16 ... +43

Розширений діапазон температур: цей холодильний прилад призначений для використання при температурі навколишнього середовища від 10°C до 32°C.

Помірний: цей холодильний прилад призначений для використання при температурі навколишнього середовища від 16°C до 32°C.

Субтропічний: цей холодильний прилад призначений для використання при температурі навколишнього середовища від 16°C до 38°C.

Тропічний: цей холодильний прилад призначений для використання при температурі навколишнього середовища від 16°C до 43°C.

Спеціально для нового європейського стандарту

Наведені в таблиці деталі можна придбати через канал розповсюдження

Замовлена деталь	Постачальник	Мінімальний час, необхідний для постачання
Термостати	Професійний персонал із технічного обслуговування	Принаймні 7 років після виходу останньої моделі на ринок
Датчики температури	Професійний персонал із технічного обслуговування	Принаймні 7 років після виходу останньої моделі на ринок
Друковані плати	Професійний персонал із технічного обслуговування	Принаймні 7 років після виходу останньої моделі на ринок
Джерела світла	Професійний персонал із технічного обслуговування	Принаймні 7 років після виходу останньої моделі на ринок
Ручки дверцят	Професійні ремонтники та кінцеві користувачі	Принаймні 7 років після виходу останньої моделі на ринок
Петлі дверцят	Професійні ремонтники та кінцеві користувачі	Принаймні 7 років після виходу останньої моделі на ринок
Лотки	Професійні ремонтники та кінцеві користувачі	Принаймні 7 років після виходу останньої моделі на ринок
Кошки	Професійні ремонтники та кінцеві користувачі	Принаймні 7 років після виходу останньої моделі на ринок
Прокладки дверцят	Професійні ремонтники та кінцеві користувачі	Принаймні 10 років після виходу на ринок останньої моделі

UA

6. ГАРАНТІЇ

Гарантії та обмеження відповідальності

Строк дії гарантії на продукцію становить 36 місяців із дати її придбання або доставки додому покупцю. Залежно від країни строк дії юридичної гарантії відповідності може становити від 24 до 36 місяців. Для країн, які надають виключно юридичну гарантію відповідності строком на 24 місяці, комерційна гарантія строком на 12 місяців починає діяти після закінчення строку дії першої гарантії та є її доповненням.

Порядок гарантійного обслуговування

Обслуговування згідно з юридичною гарантією відповідності

Відповідну інформацію можна отримати у свого дистриб'ютора та / або знайти в загальних умовах продажу.

Обслуговування згідно з комерційною гарантією

Товар можна повернути до пункту продажу разом із документом про підтвердження покупки (зокрема квитанцією), аксесуарами, що постачалися разом із ним, і оригінальною упаковкою в усіх країнах, окрім Франції. Важливо надати інформацію про дату покупки товару, його модель і серійний номер або код IMEI (ця інформація зазвичай зазначена на виробі, упаковці або в документі про підтвердження покупки). Виріб слід приносити до пунктів обслуговування разом із аксесуарами, необхідними для його належного функціонування (блок живлення, адаптер тощо). Якщо на ваш товар поширюється гарантія, в пунктах післяпродажного обслуговування вам можуть запропонувати наступне (відповідно до місцевого законодавства):

- полагодити або замінити несправні деталі;
- обміняти виріб на аналогічний, який має принаймні подібні функції та є рівноцінним із точки зору продуктивності;
- повернути вартість придбаного товару, зазначену в документі про підтвердження покупки.

Відремонтовані чи замінені вироби можуть містити нові та / або відремонтовані деталі чи обладнання.

Виятки з комерційної гарантії.

- Пошкодження або проблеми, спричинені неналежним використанням пристрою, нещасним випадком,

модифікацією або підключенням пристрою до електричної мережі з невідповідною силою струму або напругою.

- Використання або зберігання пристрою в умовах, що можуть призвести до виникнення шкідливих наслідків (окислення, корозія), неналежне використання енергії, недотримання інструкцій виробника щодо використання або встановлення, недбалість або використання неналежних периферійних пристроїв, програмного забезпечення або витратних матеріалів.
- Професійне, колективне, промислове або комерційне використання виробу.
- Модифіковані пристрої, у яких гарантійна пломба або серійний номер були пошкоджені, змінені, видалені або окислилися.
- Гарантія на змінні батареї й аксесуари становить 6 місяців.
- Несправність батареї, спричинена занадто тривалим зарядженням або недотриманням інструкцій із техніки безпеки.
- Косметичні пошкодження, зокрема подряпини, вм'ятини або навмисне псування.
- Пошкодження, спричинені втручанням некваліфікованих спеціалістів.
- Несправності, що виникли внаслідок природного зношення або старіння пристрою, зокрема таких деталей: роз'ємів, фільтрів, аксесуарів, щіток і шлангів для пилососа, ламп, ламп для проекторів, лопатей барабана пральних машин тощо.
- Оновлення програмного забезпечення у зв'язку зі зміною мережевих налаштувань.
- Пошкодження, викликані впливом зовнішніх факторів (сторонніх тіл, комах тощо).
- Вміст пристрою – морозильної камери, пральної машини тощо – (їжа, одяг тощо).
- Збої в роботі приладу, спричинені використанням стороннього програмного забезпечення для модифікації, зміни або адаптації існуючих налаштувань.
- Збої в роботі приладу, спричинені експлуатацією без використання аксесуарів, що постачаються разом із продуктом або схвалені Виробником.
- Деталі, схильні до природного зношення або пошкодження під час використання: пневматичні шини, камери, гальма тощо.

Покупець повинен регулярно і перед кожним переміщенням пристрою здійснювати резервне копіювання даних, що містяться на його жорсткому диску або внутрішній пам'яті.

Компанія «Ашан» не несе відповідальності за втрату або видалення збережених даних або пошкодження програмного забезпечення, що виникли, зокрема, внаслідок ремонту або поломки пристрою.

Окрім цього компанія «Ашан» не зобов'язана перевіряти, чи вийняв користувач картки SIM / SD із пристроїв, що повертаються.

Вищезазначені положення за жодних обставин не можуть зменшувати або відмінити дію: юридичної гарантії, згаданої вище, і комерційної гарантії виробника за наявності (див. гарантійний талон).

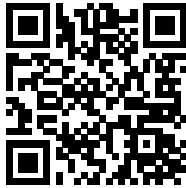

600129623 600129804
HD-348RN(JN)



SAS OIA, 200, rue de la Recherche, Le Colibri
BP 169, 59650 Villeneuve d'Ascq, France
www.auchan-retail.com/contact

Made in China

