

Qilive



4 Doors refrigerator no frost Q.6643

- FR** Réfrigérateur 4 portes sans givre
- ES** Frigorífico 4 puertas no frost
- PT** Frigorífico de 4 portas sem criação de gelo
- PL** 4-drzwiowa lodówka z funkcją odszraniania
- HU** Öneolvasztós 4 ajtós hűtőszekrény
- RO** Frigider no frost cu 4 uși
- RU** Четырехдверный холодильник с системой No Frost
- UA** 4-дверний холодильник із системою No Frost



EN	User manual	P. 4
FR	Manuel d'utilisation	P. 22
ES	Manual de instrucciones	P. 42
PT	Manual de utilização	P. 61
PL	Instrukcja obsługi	S. XX
HU	Használati utasítás	100. o.
RO	Manual de instrucțiuni	P. 119
RU	Руководство пользователя	C. 138
UA	Довідник користувача	C. 158



EN

FR

ES

PT

PL

HU

RO

RU

UA

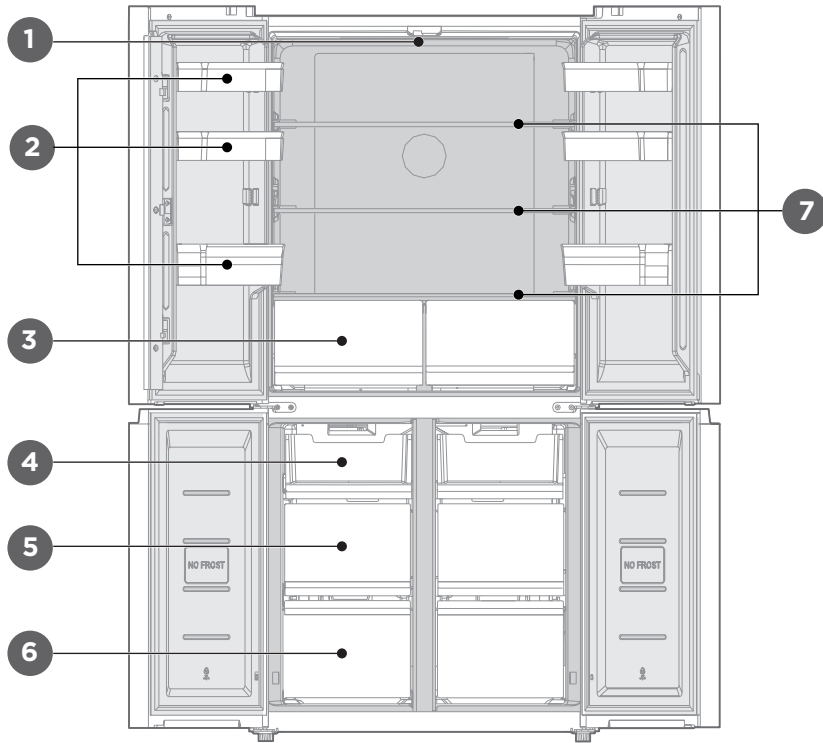

CONTENT OVERVIEW:

1. SAFETY INSTRUCTIONS	P. 4
2. TECHNICAL SPECIFICATIONS	P. 9
3. PRODUCT DESCRIPTION	P. 9
4. INSTALLATION	P. 9
5. USE	P. 12
6. MAINTENANCE AND CLEANING	P. 18
7. TROUBLESHOOTING	P. 19

1. SAFETY INSTRUCTIONS

Before using this product, carefully read these instructions and keep the user manual for future reference.

1.1. WARNING





Warning: Risk of fire/flammable materials!

1. This appliance is intended to be used in household and similar applications such as staff kitchen areas in shops, offices and other working environments; farm houses and by clients in hotels, motels and other residential type environments; bed and breakfast type environments; catering and similar non-retail applications.
2. If the supply cord is damaged, it must be replaced by the manufacturer, its service agent or similarly qualified persons in order to avoid a hazard.
3. Do not store explosive substances such as aerosol cans with a flammable propellant in this appliance.
4. The appliance has to be unplugged after use and before carrying out user maintenance on the appliance.
5. Warning: Keep ventilation openings, in the appliance enclosure or in the built-in structure, clear of obstruction.
6. Warning: Do not use mechanical devices or other means to accelerate the defrosting process, other than those recommended by the manufacturer.
7. Warning: Do not damage the refrigerant circuit.
8. The refrigerant gas R600a that is contained in the refrigerator is a natural gas. It is not harmful to the environment, but combustible. It is therefore important to transport and install your refrigerator carefully so as not to damage the refrigerant ducts. In the event of a gas leak, avoid contact with nearby flames or fires and ventilate the room.
9. Warning: Do not use electrical appliances inside the food storage compartments of the appliance, unless they are of the type recommended by the manufacturer.
10. Warning: Please abandon the refrigerator according to local regulators for it uses flammable blowing gas and refrigerant.
11. Warning: When positioning the appliance, ensure the supply cord is not trapped or damaged.
12. Warning: Do not locate multiple portable socket-outlets or portable power supplies at the rear of the appliance.
13. Do not use extension cords or ungrounded (2-prong) adapters.

14. Danger: Risk of child entrapment. Before you throw away your old refrigerator or freezer:
 - Take off the doors.
 - Leave the shelves in place so that children may not easily climb inside.
15. The refrigerator must be disconnected from the source of electrical supply before attempting the installation of accessory.
16. Refrigerant and cyclopentane foaming material used for the appliance are flammable. Therefore, when the appliance is scrapped, it shall be kept away from any fire source and be recovered by a special recovering company with corresponding qualification other than be disposed by combustion, so as to prevent damage to the environment or any other harm.
17. The necessity that, for doors or lids fitted with locks and keys, the keys be kept out of the reach of children and not in the vicinity of the refrigerating appliance, in order to prevent children from being locked inside.
18. For EU standard: This appliance can be used by children aged from 8 years and above and persons with reduced physical, sensory or mental capabilities or lack of experience and knowledge if they have been given supervision or instruction concerning use of the appliance in a safe way and understand the hazards involved. Children shall not play with the appliance. Cleaning and user maintenance shall not be made by children without supervision. Children aged from 3 to 8 years are allowed to load and unload refrigerating appliances.
19. To avoid contamination of food, please respect the following instructions:
 - Opening the door for long periods can cause a significant increase of the temperature in the compartments of the appliance.
 - Clean regularly surfaces that can come in contact with food and accessible drainage systems.
 - Clean water tanks if they have not been used for 48h; flush the water system connected to a water supply if water has not been drawn for 5 days. (Note 1)
 - Store raw meat and fish in suitable containers in the refrigerator, so that it is not in contact with or drip onto other food.
 - Two-star ****** frozen-food compartments are suitable for storing pre-frozen food, storing or making ice-cream and making ice cubes. (Note 2)
 - One- *****, two- ****** and three-star ******* compartments are not suitable for the freezing of fresh food. (Note 3)
 - For appliances without a 4-star ******** compartment: This refrigerating appliance is not suitable for freezing foodstuffs. (Note 4)
 - If the refrigerating appliance is left empty for long periods, switch off, defrost, clean, dry, and leave the door open to prevent mould developing within the appliance.
 - Note 1,2,3,4: Please confirm whether it is applicable according to your product compartment type.
20. For a freestanding appliance: This refrigerating appliance is not intended to be used as a built-in appliance.
21. Any replacement or maintenance of the LED lamps is intended to be made by the manufacturer, its service agent or similar qualified person. (See chapter 6.6 for lamp replacement)
22. This product contains a light source of energy efficiency class (G).
23. **WARNING:** To avoid a hazard due to instability of the appliance, it must be fixed in accordance with the instructions.
24. **WARNING:** Connect to potable water supply only. (Suitable for ice making machine)
25. To prevent a child from being entrapped, keep out of reach of children and not in the vicinity of freezer (or refrigerator). (Suitable for products with locks)

1.2. MEANING OF SAFETY WARNING SYMBOLS

 Prohibition symbol	This is a prohibition symbol. Any incomppliance with instructions marked with this symbol may result in damage to the product or endanger the personal safety of the user.
 Warning symbol	This is a warning symbol. It is required to operate in strict observance of instructions marked with this symbol, otherwise damage to the product or personal injury may be caused.
 Note symbol	This is a cautioning symbol. Instructions marked with this symbol require special caution. Insufficient caution may result in slight or moderate injury, or damage to the product.

This manual contains lots of important safety information which shall be observed by the users.

1.3. ELECTRICITY RELATED WARNINGS

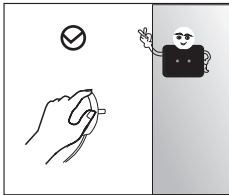

- Do not pull the power cord when pulling the power plug of the refrigerator. Please firmly grasp the plug and pull out it from the socket directly.
- To ensure safe use, do not damage the power cord or use the power cord when it is damaged or worn.

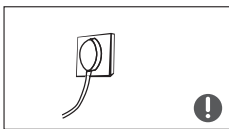

- Please use a dedicated power socket and the power socket shall not be shared with other electrical appliances.
- The power plug should be firmly contacted with the socket or else fires might be caused.
- Please ensure that the grounding electrode of the power socket is equipped with a reliable grounding line.



- Please turn off the valve of the leaking gas and then open the doors and windows in case of leakage of gas and other flammable gases. Do not unplug the refrigerator and other electrical appliances considering that spark may cause a fire.

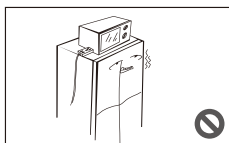

- Do not use electrical appliances on the top of the appliance, unless they are of the type recommended by the manufacturer.

1.4. WARNINGS FOR USING

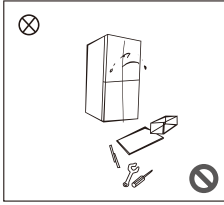

- Do not arbitrarily disassemble or reconstruct the refrigerator, nor damage the refrigerant circuit; maintenance of the appliance must be conducted by a specialist.
- Damaged power cord must be replaced by the manufacturer, its maintenance department or related professionals in order to avoid danger.

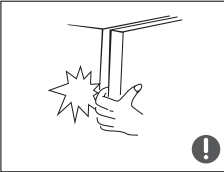

- The gaps between refrigerator doors and between doors and refrigerator body are small, be noted not to put your hand in these areas to prevent from squeezing the finger. Please be gentle when close the refrigerator door to avoid falling articles.
- Do not pick foods or containers with wet hands in the freezing chamber when the refrigerator is running, especially metal containers in order to avoid frostbite.



- Do not allow any child to get into or climb the refrigerator, otherwise suffocation or falling injury of the child may be caused.

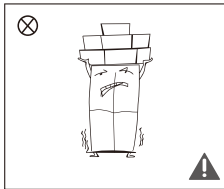

- Do not place heavy objects on the top of the refrigerator considering that objects may fall when close or open the door, and accidental injuries might be caused.
- Please pull out the plug in case of power failure or cleaning. Do not connect the refrigerator to power supply within five minutes to prevent damages to the compressor due to successive starts.

1.5. WARNINGS FOR PLACEMENT

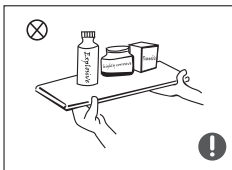

- Do not put flammable, explosive, volatile and highly corrosive items in the refrigerator to prevent damages to the product or fire accidents.
- Do not place flammable items near the refrigerator to avoid fires.

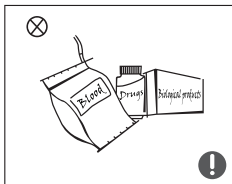

- The refrigerator is intended for household use, such as storage of foods; it shall not be used for other purposes, such as storage of blood, drugs or biological products, etc.

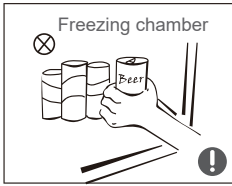

- Do not store beer, beverage or other fluid contained in bottles or enclosed containers in the freezing chamber of the refrigerator; the bottles or enclosed containers may crack due to freezing to cause damages.

1.6. WARNINGS FOR ENERGY

- 1) Refrigerating appliances might not operate consistently (possibility of defrosting of contents or temperature becoming too warm in the frozen food compartment) when sited for an extended period of time below the cold end of the range of temperatures for which the refrigerating appliance is designed.
- 2) Effervescent drinks should not be stored in food freezer compartments or cabinets or in low-temperature compartments or cabinets, and that some products such as water ices should not be consumed too cold.
- 3) The need to not exceed the storage time(s) recommended by the food manufacturers for any kind of food and particularly for commercially quick-frozen food in food-freezer and frozen-food storage compartments or cabinets.
- 4) The precautions necessary to prevent an undue rise in the temperature of the frozen food while defrosting the refrigerating appliance, such as wrapping the frozen food in several layers of newspaper.
- 5) A rise in temperature of the frozen food during manual defrosting, maintenance or cleaning could shorten the storage life.

1.7. REFRIGERANT

The refrigerant isobutene (R600a) is contained within the refrigerant circuit of the appliance, a natural gas with a high level of environmental compatibility, which is nevertheless flammable. During transportation and installation of the appliance, ensure that none of the components of the refrigerant circuit becomes damaged. The refrigerant (R600a) is flammable.

WARNING: Refrigerators contain refrigerant and gases in the insulation. Refrigerant and gases must be disposed of professionally as they may cause eye injuries or ignition. Ensure that tubing of the refrigerant circuit is not damaged prior to proper disposal.

1.8. WARNINGS FOR DISPOSAL

⊘ Refrigerant and cyclopentane foaming material used for the refrigerator are flammable. Therefore, when the refrigerator is scrapped, it shall be kept away from any fire source and be recovered by a special recovering company with corresponding qualification other than be disposed by combustion, so as to prevent damage to the environment or any other harm.

! When the refrigerator is scrapped, disassemble the doors, and remove gasket of door and shelves; put the doors and shelves in a proper place, so as to prevent trapping of any child.



The marking of this device (symbol of a crossed-out dustbin) complies with European Directive 2012/19/EU relating to “used electrical and electronic equipment”. This marking means that this equipment, at the end of its useful life, cannot be disposed of with other household waste. The user is required to deliver it to operators who collect used electrical and electronic equipment.

Collection operators, including local collection points, shops and local authorities, create an appropriate system for collecting equipment. Appropriate collection of used electrical and electronic equipment helps avoid harmful impacts on human health and the environment, resulting from the presence of hazardous components, as well as from improper storage and treatment of this equipment.

2. TECHNICAL SPECIFICATIONS

Power supply	220 - 240 V~, 50 Hz
Rated current	1.8 A
Energy consumption	237 kWh/a
Lamp rated power	6 W
Protection class	Class I
Climate class	SN/N/ST/T
Total volume	474 L
Fresh food compartment volume	305 L
Four-star compartment volume	169 L
Refrigerant and inject amount	R600a/63g
Dimensions (H x L x W)	1775 x 653 x 833 mm
Net weight	93 kg

3. PRODUCT DESCRIPTION

- | | |
|---------------------------------|------------------|
| 1. LED lamp | 5. Middle drawer |
| 2. Door tray | 6. Lower drawer |
| 3. Variable temperature chamber | 7. Glass Shelf |
| 4. Upper drawer | |

4. INSTALLATION

4.1. PLACEMENT

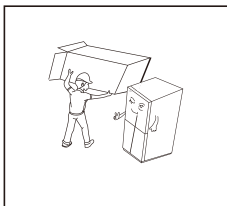

- Before use, remove all packing materials, including bottom cushions, foam pads and tapes inside the refrigerator; tear off the protective film on the doors and the refrigerator body.
- Please leave the packaging materials and other parts out of reach of children to prevent from risk of suffocation.

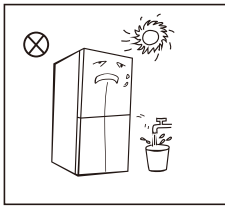

- Keep away from heat and avoid direct sunlight. Do not place the freezer in moist or watery places to prevent rust or reduction of insulating effect.
- Do not spray or wash the refrigerator; do not put the refrigerator in moist places easy to be splashed with water so as not to affect the electrical insulation properties of the refrigerator.

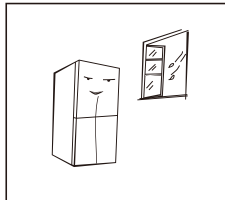

- The refrigerator is placed in a well-ventilated indoor place; the ground shall be flat, and sturdy (rotate left or right to adjust the wheel for levelling if unstable).

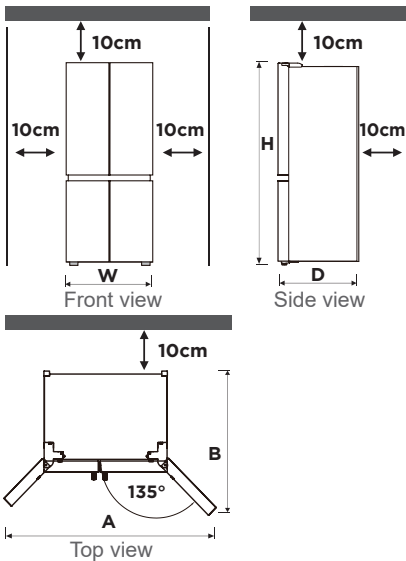

Width "W"	833
Depth "D" (without handle)	653
Height "H"	1775
A	1400
B	1000

(Unit: mm)

The measurements in the above table may differ, depending on the measuring method.

- This refrigerator needs to be installed independently and cannot be used as a built-in. Otherwise, it will cause problems such as failure to install into the cabinet, the performance and life of the product are reduced. And the manufacturer does not provide basic product warranty.
 - The space on top of the refrigerator shall be greater than 10cm, and the refrigerator should be placed against a wall with a distance of more than 10cm to facilitate heat dissipation.
 - Spare enough space for convenient opening of the doors and drawers.
- !** Precautions before installation:
- Before installation or adjustment of accessories, ensure that the refrigerator is disconnected from power.
 - Precautions shall be taken to prevent fall of the handle from causing any personal injury.

4.2. LEVELLING FEET

To avoid vibration, the unit must be leveled.

If required, adjust the leveling screws to compensate for the uneven floor.

The front should be slightly higher than the rear to aid in door closing.

Leveling screws can be turned easily by tipping the cabinet slightly.

Turn the leveling screws counter-clockwise to lower the unit, clockwise to raise it.

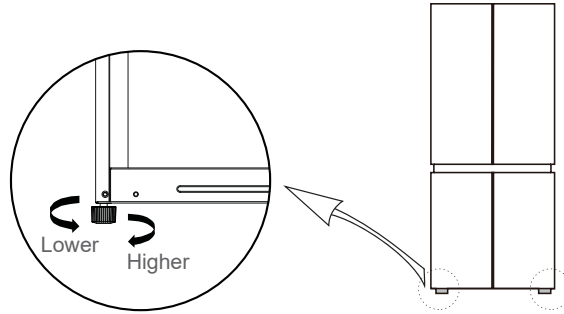

Note: The picture above is for reference only. The actual configuration will depend on the physical product or statement by the distributor.

4.3. LEVELLING DOORS

If the doors are not at the same height, the door can be adjusted with a pair of pliers.

Precautions before operation:

A. Ensure that the refrigerator is disconnected from the power supply.

B. Before adjusting the door, precautions shall be taken to prevent any personal injury.

Schematic diagram for levelling the door body:

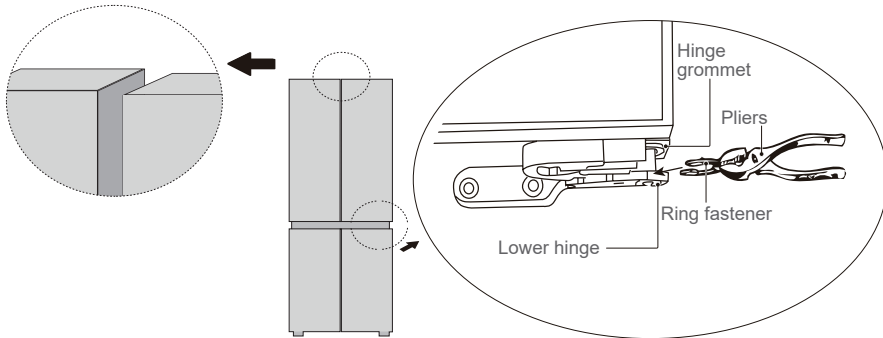

1. Raise the lower door up to the level of the higher door;
2. Using a pair of pliers, insert the supplied ring fastener in the gap between the hinge grommet and the lower hinge. The number of ring fasteners you will need to insert depends on the size of the gap.

4.4. MOVING THE APPLIANCE

1. Remove all food from inside the appliance.
2. Pull the power plug out, insert and fix it into the power plug hook at the rear or on top of the appliance.
3. Tape parts such as shelves and the door handle to prevent from falling off while moving the appliance.

4. Move the appliance with more than two people carefully. When transporting the appliance over a long distance, keep the appliance upright.

! Precautions before operation:

- Before making changes, the refrigerator must be disconnected from power.
- Precautions should be taken to prevent any personal injury.

4.5. CONNECTING THE APPLIANCE

1. After installing the appliance, keep the refrigerator still for more than 2 hours before connecting it to power supply; otherwise it will lead to a decrease in cooling capacity or a damage to the product.
2. Connect the power plug into a wall socket to switch on the appliance.

Attention: Before putting any fresh or frozen foods, the refrigerator shall have run for 2-3 hours, or for above 4 hours in summer when the ambient temperature is high.

5. USE

Recommended temperature setting: **Refrigerating chamber 5°C, freezing chamber -20°C.**

5.1. REFRIGERATING CHAMBER

- The Refrigerating Chamber is suitable for storage of a variety of fruits, vegetables, beverages and other food consumed in the short term. Suggested storage time is 3 to 5 days.
- Hot foods shall not be put into the refrigerating chamber until cooled down to room temperature.
- Foods are recommended to be sealed up before putting into the refrigerator.
- The glass shelves can be adjusted up or down for a reasonable amount of storage space and easy use.

Note: Drawers, food boxes, shelves, etc., placed according to the position in the product description figure are the most energy efficient.

5.2. FREEZING CHAMBER

- The low temperature freezing chamber may keep food fresh for a long time and it is mainly used to store frozen foods and making ice.
- The freezing chamber is suitable for storage of meat, fish, rice balls and other foods not to be consumed in short term.
- Chunks of meat are preferably to be divided into small pieces for easy access. Please be noted food shall be consumed within the shelf time.

Recommended storage times of frozen food in the freezer compartment

These times vary depending on the type of food. The food that you freeze can be preserved from 1 to 12 months (minimum at -20°C).

Food	Storage time
Bacon, casseroles, milk	1 month
Bread, ice cream, sausages, pies, prepared shellfish, oily fish	2 months
Non-oily fish, shellfish, pizza, scones and muffins	3 months
Ham, cakes, biscuits, beef and lamb chops, poultry pieces	4 months
Butter, vegetables (blanched), eggs whole and yolks, cooked crayfish, minced meat (raw), pork (raw)	6 months
Fruit (dry or in syrup), egg whites, beef (raw), whole chicken, lamb (raw), fruit cakes	12 months

5.3. CONTROL PANEL

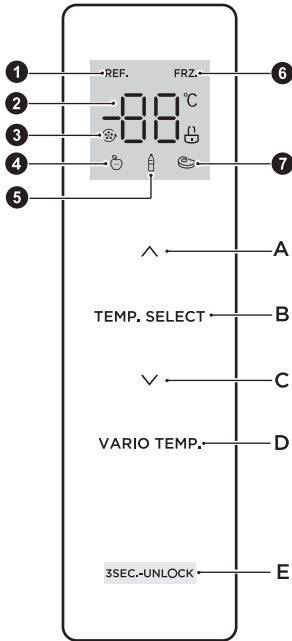

- ① Refrigerating icon
 - ② Temperature display icon
 - ③ Super cooling/freezing icon
 - ④ Fruit/vegetable icon
 - ⑤ Drink icon
 - ⑥ Freezer icon
 - ⑦ Meat icon
- A. Temperature up button
 - B. Temperature zone selection button
 - C. Temperature down button
 - D. Variable temp. selection
 - E. Lock/Unlock button



Notes:

- The actual control panel may differ from model to model.
- The control panel will turn off automatically for energy saving.

Display

- When the refrigerator is connected to power, the whole display will illuminate for 3 seconds. Meanwhile the start-up bell rings and then the screen enters the normal display.
- The first time for using the refrigerator, the default set temperature of refrigerating chamber and freezing chamber is 5° C/-20 °C respectively.
- When an error occurs, the display shows the error code (see "FAULT INDICATION"); during normal running, the display shows the set temperature of the refrigerating chamber or freezing chamber.
- Under normal circumstances, if there is no operation on display panel within 30s, then the display is locked, and after 30s, the  icon goes out.

5.4. LOCK/UNLOCK THE DISPLAY PANEL

- In the unlocked state, press and hold the Lock/Unlock button (E) for 3s to enter the locked state, and buzzer sounds. It means the display panel is locked. At this time, button operation is not allowed. The  icon goes out after 30s.
- In the locked state, press and hold the Lock/Unlock button for 3s to enter the unlocked state, the  icon lights up and the buzzer sounds. It means the display panel is unlocked. At this time, button operation can be implemented.

5.5. TEMPERATURE SETTING OF REFRIGERATING CHAMBER

Press the Temperature zone selection button (B) to choose the refrigerating chamber (the Refrigerating icon on the control panel will light up), and then press \wedge or \vee to adjust the temperature of refrigerating chamber. The temperature setting range for refrigerating chamber is 2°C to 8°C.

5.6. TEMPERATURE SETTING OF FREEZING CHAMBER

Press the Temperature zone selection button (B) to choose the freezing chamber (the Freezer icon on the control panel will light up), and then press \wedge or \vee to adjust the temperature of freezing chamber. The temperature setting range for freezing chamber is -24°C to -16°C.

5.7. TEMPERATURE SETTING OF VARIABLE TEMPERATURE CHAMBER

Press the Variable temperature button (D) to adjust the temperature of the variable temperature chamber. The available choices are: Fruit/vegetable, Drink and Meat. The corresponding icon on the control panel will light up.

- Fruit/vegetable: Suitable for storing all kinds of fruits and vegetables;
- Drink: Suitable for storing dry goods and drinks;
- Meat: Suitable for a small amount of meat stored for 1-2 days.

5.8. MODE SETTING

5.8.1. SUPER COOLING MODE

- To set the super cooling mode:
After the temperature of the refrigerating chamber is adjusted to 2°C, press the \vee to enter the super cooling mode. In this mode, the temperature of the refrigerating chamber is automatically set to 2°C. The freezing chamber will automatically return to the last set temperature.

- To exit the super cooling mode:
Press the \wedge to exit the super cooling mode. If the refrigerator has been in super cooling mode for 6h or after reaching the temperature of super cooling for 1h, it will exit the super cooling mode automatically. The refrigerating chamber will automatically return to the last set temperature.

5.8.2. SUPER FREEZING MODE

- To set the super freezing mode:
After the temperature of the freezing chamber is adjusted to -24°C, press the \vee to enter the super freezing mode. In this mode, the temperature of the freezing chamber is automatically set to -24°C.

- To exit the super freezing mode:
Press the \wedge to exit the super freezing mode. If the refrigerator has been in super freezing mode for 40h, it will exit the super freezing mode automatically. The freezing chamber will automatically return to the last set temperature.

Note: The super freezing function is designed to maintain the nutritional value of the food in the freezer. It can freeze the food in the shortest time. If a large amount of food is frozen at one time, it is recommended that the user turn on the super freezing function and put the food in. At this time, the freezing speed of the freezer compartment is increased, which can quickly freeze the food and effectively lock the nutrition of the food.

5.9. FAULT INDICATION

The following error codes appearing on the display panel indicate corresponding faults of the refrigerator. Though the refrigerator may still keep the food cold with the following faults, the user shall contact a maintenance specialist for maintenance, so as to ensure optimized operation of the appliance.

Error Code	Fault Description
E1	Temperature sensor failure of refrigerating chamber
E2	Temperature sensor failure of freezing chamber
E3	Temperature sensor failure of variable temperature chamber
E4	Failure of defrosting sensor in refrigerating chamber
E5	Defrost sensor detection circuit error in freezing chamber
E6	Communication error
E7	Circulation of temperature detection circuit error
EH	Moisture sensor error

5.10. FOOD STORAGE

Place the food in different compartments according to the following table.

Refrigerator compartment	Type of food
Door or balconies of fridge compartment	<ul style="list-style-type: none"> Foods with natural preservatives, such as jams, juices, drinks, condiments. (Use within 1-2 days) Do not store perishable foods.
Crisper drawer (salad drawer)	<ul style="list-style-type: none"> Fruits, herbs and vegetables should be placed separately in the crisper bin. (Use within 1-2 days) Do not store bananas, onions, potatoes, garlic in the refrigerator.
Fridge shelf – bottom/chiller (box/drawer)	<ul style="list-style-type: none"> Raw meat, poultry, fish. (For short-term storage)
Fridge shelf – middle	<ul style="list-style-type: none"> Dairy products, eggs. (Use within recommended time)
Fridge shelf – top	<ul style="list-style-type: none"> Foods that do not need cooking, such as ready-to-eat foods, deli meats, leftovers. (Keep for only 1-2 days)
Freezer drawer(s)/shelf	<ul style="list-style-type: none"> Foods for long-term storage. Bottom drawer/shelf for raw meat, poultry, fish. (Storage time 4 months) Middle drawer/shelf for frozen vegetables, chips. (Storage time 6 months) Top drawer/shelf for ice cream, frozen fruit, frozen baked goods. (Storage time 2 months)

5.11. TIPS FOR FOOD STORAGE

- Cooked meats/fishes should be stored on a shelf above raw meats/fishes to avoid bacterial transfer. Keep raw meats/fishes in a container which is large enough to collect juices and cover it properly. Place the container on the lowest shelf.
- Leave space around your food, to allow air to circulate inside the unit. Ensure all parts of the unit are kept cool.
- To prevent transfer of flavors and drying out, pack or cover the food separately. Fruit and vegetables do not need to be wrapped.
- Always let pre-cooked food cool down before you put in the unit. This will help to maintain the internal temperature of the unit.
- To prevent cold air escaping from the unit, try to limit the number of times you open the door. We recommend that you only open the door when you need to put food in or take food out.

5.12. ENERGY SAVING TIPS

- The appliance should be located in the coolest area of the room, away from heat producing appliances or heating ducts, and out of the direct sunlight.
- Let hot foods cool to room temperature before placing in the appliance. Overloading the appliance forces the compressor to run longer. Foods that cooled too slowly may lose quality, or spoil.
- Be sure to wrap foods properly, and wipe containers dry before placing them in the appliance. This cuts down on frost build-up inside the appliance.
- Appliance storage bin should not be lined with aluminum foil, wax paper, or paper towel. Liners interfere with cold air circulation, making the appliance less efficient.
- Organize and label food to reduce door openings and extended searches. Remove as many items as needed at one time, and close the door as soon as possible.
- The combination of the drawers, baskets and shelves shown in the device description figure is optimal for efficient energy savings. Changing the combination proposition could alter the efficiency.
- Try not to open the door too often, especially when the weather is wet and hot. Once you open the door, close it as soon as possible.
- Every now and then check if the appliance is sufficiently ventilated (adequate air circulation behind the appliance).
- In normal temperature conditions, please arrange the thermostat at the middle setting.
- Before loading the appliance with packages of fresh food, make sure they are cooled to ambient temperature.
- Ice and frost layer increases energy consumption, so clean the appliance as soon as the layer is 3-5 mm thick.

5.13. REFRIGERATOR & FREEZER STORAGE CHART

The freshness longevity depends on temperature and exposure to moisture. Since product dates aren't a guide for safe use of a product, consult this chart and follow these tips.

Milk products

Product	Refrigerator	Freezer
Milk	1 week	1 month
Butter	2 weeks	12 months
Ice cream	-	2-3 weeks
Natural cheese	1 month	4-6 months
Cream cheese	2 weeks	Not recommended
Yogurt	1 month	-

Meat

Product	Refrigerator	Freezer
Fresh roasts, steaks, chops	3-4 days	2-3 months
Fresh ground meat, stew meat	1-2 days	3-4 months
Bacon	7 days	1 month
Sausage, raw pork, beef, turkey	1-2 days	1-2 months

Poultry/Eggs

Product	Refrigerator	Freezer
Fresh poultry	2 days	6-8 months
Poultry salad	1 day	-
Eggs, fresh in shell	2-4 weeks	Not recommended

Fish/Seafood

Product	Refrigerator	Freezer
Fresh fish	1-2 days	3-6 months
Cooked fish	3-4 days	1 month
Fish salad	1 day	Not recommended
Dried or pickled fish	3-4 weeks	-

Fruits

Product	Refrigerator	Freezer
Apples	1 month	-
Peaches	2-3 weeks	-
Pineapple	1 week	-
Other fresh fruit	3-5 days	9-12 months

Vegetables

Product	Refrigerator	Freezer
Asparagus	2-3 days	-
Broccoli, brussels sprouts, green peas, mushrooms	3-5 days	-
Cabbage, cauliflower, celery, cucumbers, lettuce	1 week	-
Carrots, beets, radishes	2 weeks	-

6. MAINTENANCE AND CLEANING

⚠ ATTENTION

- Soft towels or sponge dipped in water and non-corrosive neutral detergents are suggested for cleaning. The freezer shall be finally cleaned with clean water and dry cloth. Open the door for natural drying before the power is turned on.
- Do not use hard brushes, clean steel balls, wire brushes, abrasives (such as toothpastes), organic solvents (such as alcohol, acetone, banana oil, etc.), boiling water, acid or alkaline items, which may damage the fridge surface and interior.



6.1. DEFROSTING

- The refrigerator is made based on the air-cooling principle and thus has automatic defrosting function. Frost formed due to change of season or temperature may also be manually removed by disconnection of the appliance from power supply or by wiping with a dry towel.

6.2. CLEANING OF DOOR TRAY

- According to the direction arrow in the figure, use both hands to squeeze the tray, and push it upward, then you can take it out.
- After washing the tray having been taken out, you can adjust its installing height to suit your requirements.

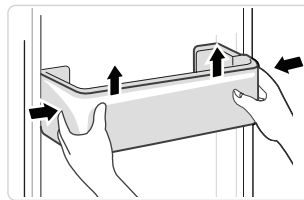

6.3. CLEANING OF GLASS SHELF

- As the innermost part of the refrigerator liner where contacting the shelves has a backstop, you shall raise the shelves upward, then you will be able to take it out.
- Adjust or clean the shelves according to your requirement.

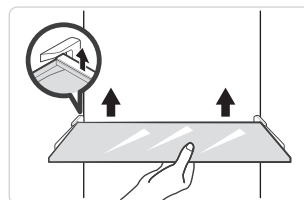

6.4. CLEANING THE VEGETABLE DRAWER

1. Remove the contents of the drawer. Hold the handle of the vegetable drawer and pull it out completely until it stops.
2. Lift the vegetable drawer up and remove it by pulling it out.

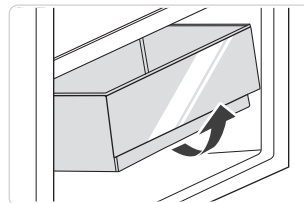

6.5. OUT OF OPERATION

- Power failure: In case of power failure, even if it is in summer, foods inside the appliance can be kept for several hours; during the power failure, the times of door opening shall be reduced, and no more fresh food shall be put into the appliance.
- Long-time nonuse: The appliance shall be unplugged and then cleaned; then the doors are left open to prevent odor.

- Moving: Before moving the refrigerator, take out all objects inside, fix the glass partitions, vegetable holder, freezing chamber drawers and etc. with tape, and tighten the levelling feet; close the doors and fix them with tape. During moving, the appliance shall not be laid upside down or horizontally, or be vibrated; the inclination during movement shall be no more than 45°.

⚠ The appliance shall run continuously once it is started. Generally, the operation of the appliance shall not be interrupted, otherwise the service life may be impaired.

6.6. CHANGING THE LIGHT

Any replacement or maintenance of the LED lamps is intended to be made by the manufacturer, its service agent or similar qualified person.

Note: This product contains a light source of energy efficiency class (G).

7. TROUBLESHOOTING

You may try to solve the following simple problems by yourself. If they cannot be solved, please contact the after-sales service department.

Problem	Recommended solution
Failed operation	Check whether the appliance is connected to power or whether the plug is in well contact Check whether the voltage is too low Check whether there is a power failure or partial circuits have tripped
Odor	Odorous foods shall be tightly wrapped Check whether there is any rotten food The interior of the refrigerator should be cleaned
Long-time operation of the compressor	It is normal that refrigerator operates for longer time in summer when the ambient temperature is higher Do not put too much food in the appliance at one time Do not put foods until they are cooled The doors are opened too frequently
Light fails to get lit	Check whether the refrigerator is connected to power supply and whether the light is damaged Have the light replaced by a specialist if it is damaged
Doors cannot be properly closed	The door is stuck by food packages Too much food is placed The refrigerator is tilted
Loud noise	Check whether the floor is level and whether the refrigerator is placed stably Check whether accessories are placed at proper locations
Door seal fails to be tight	Remove foreign matters on the door seal Heat the door seal and then cool it for restoration (or blow it with an electric dryer or use a hot towel for heating)
Water pan overflows	There is too much food in the chamber or stored food contains too much water, resulting in heavy defrosting The doors are not closed properly, resulting in frosting due to entry of air and increased water due to defrosting

Hot housing	Heat dissipation of the built-in condenser via the housing, which is normal Provide sufficient ventilation to facilitate heat dissipation when housing becomes hot due to high ambient temperature, storage of too much food or shutdown of the compressor
Surface condensation	Condensation on the exterior surface and door seals of the refrigerator is normal when the ambient humidity is too high. Just wipe the condensate with a clean towel
Abnormal noise	Buzz: The compressor may produce buzzes during operation, and the buzzes are loud particularly upon start or stop. This is normal Creak: Refrigerant flowing inside of the appliance may produce creak, which is normal

Table 1 Climate classes

Class	Symbol	Ambient temperature range (°C)
Extended temperate	SN	+ 10 to + 32
Temperate	N	+ 16 to + 32
Subtropical	ST	+ 16 to + 38
Tropical	T	+ 16 to + 43

Extended temperate: this refrigerating appliance is intended to be used at ambient temperatures ranging from 10 °C to 32 °C;

Temperate: this refrigerating appliance is intended to be used at ambient temperatures ranging from 16 °C to 32 °C;

Subtropical: this refrigerating appliance is intended to be used at ambient temperatures ranging from 16 °C to 38 °C;

Tropical: this refrigerating appliance is intended to be used at ambient temperatures ranging from 16 °C to 43 °C.

The ordered parts in the following table can be acquired from channel _____:

Ordered Part	Provided by	Minimum Time Required for Provision
thermostats	Professional maintenance personnel	At least 7 years after the last model is launched on the market
temperature sensors	Professional maintenance personnel	At least 7 years after the last model is launched on the market
printed circuit boards	Professional maintenance personnel	At least 7 years after the last model is launched on the market
light sources	Professional maintenance personnel	At least 7 years after the last model is launched on the market
door handles	Professional repairers and final users	At least 7 years after the last model is launched on the market
door hinges	Professional repairers and final users	At least 7 years after the last model is launched on the market
trays	Professional repairers and final users	At least 7 years after the last model is launched on the market
baskets	Professional repairers and final users	At least 7 years after the last model is launched on the market
door gaskets	Professional repairers and final users	At least 10 years after the last model is launched on the market

The model information in the product database, as well as the model identifier, can be obtained through a weblink scanned by a QR code on the energy efficiency label of the product.

Dear customer,

1. If you want to return or replace the product, please contact the store where you buy.
(Remember to bring the purchase invoice)
2. If your product malfunctions and needs repair, please contact after-sales service provider.

Product Data Sheet concerning (EU) 2019/2019

The product data sheet for your appliance can be found online if you wish to download a copy.

Go to <https://eprel.ec.europa.eu/> and enter the model identifier for your appliance to download the data sheet.

The model identifier for your appliance can be found on the rating plate at the rear/ inside of the appliance.

APERÇU DU CONTENU :

FR

1. CONSIGNES DE SÉCURITÉ	P. 22
2. CARACTÉRISTIQUES TECHNIQUES	P. 28
3. DESCRIPTION DU PRODUIT	P. 28
4. INSTALLATION	P. 28
5. UTILISATION	P. 31
6. ENTRETIEN ET NETTOYAGE	P. 38
7. DÉPANNAGE	P. 39

1. CONSIGNES DE SÉCURITÉ

Avant d'utiliser cet accessoire, lisez attentivement ces instructions et conservez le manuel d'utilisation comme référence.

1.1. AVERTISSEMENT





Mise en garde : Risque d'incendie / matériaux inflammables !

1. Cet appareil est destiné à être utilisé dans des applications domestiques et similaires telles que les cuisines du personnel dans les magasins, les bureaux et autres environnements de travail, les fermes et les clients des hôtels, des motels et autres environnements de type résidentiel, les chambres d'hôtes, la restauration et les applications non commerciales similaires.
2. Si le cordon est endommagé, il doit être remplacé par le fabricant, son agent d'entretien ou une personne qualifiée pour éviter tout danger.
3. Ne stockez pas de substances explosives comme des bombes aérosol contenant du gaz inflammable dans cet appareil.
4. L'appareil doit être débranché après utilisation et avant d'effectuer toute opération d'entretien sur l'appareil.
5. Mise en garde : Les ouvertures d'aération doivent rester exemptes de toute obstruction, à l'intérieur ou à l'extérieur de l'appareil.
6. Mise en garde : N'utilisez pas de dispositifs mécaniques ou d'autres moyens pour accélérer le processus de dégivrage, autres que ceux conseillés par le fabricant.
7. Mise en garde : N'endommagez pas le circuit réfrigérant.
8. Le gaz frigorigène R600a contenu dans le réfrigérateur est un gaz naturel. Il n'est pas néfaste pour l'environnement, mais il est inflammable. Par conséquent, il est important de transporter et d'installer votre réfrigérateur avec précaution, afin de ne pas endommager les conduits réfrigérants. En cas de fuite de gaz, évitez tout contact avec des flammes ou feux proches, et aérez la pièce.
9. Mise en garde : N'utilisez pas d'appareils électriques à l'intérieur des compartiments dédiés au stockage des aliments, sauf s'ils font partie de ceux conseillés par le fabricant.
10. Mise en garde : Veuillez abandonner le réfrigérateur conformément aux réglementations locales, car il utilise du gaz et du réfrigérant explosifs et inflammables.
11. Mise en garde : Lorsque vous placez l'appareil, assurez-vous que le câble d'alimentation n'est pas coincé ou endommagé.

12. Mise en garde : Ne placez pas plusieurs multiprises ou blocs d'alimentation portables à l'arrière de l'appareil.
13. N'utilisez pas de rallonges ni d'adaptateurs sans mise à terre (2 broches).
14. Danger : Risque de piège pour les enfants. Avant de jeter votre ancien réfrigérateur ou votre ancien congélateur :
 - Retirez les portes.
 - Laissez les étagères en place pour empêcher les enfants de grimper dedans.
15. Vous devez débrancher le réfrigérateur de la source d'alimentation électrique avant d'essayer d'installer un accessoire.
16. Le produit réfrigérant et la mousse isolante en cyclopentane utilisés pour la fabrication de l'appareil sont inflammables. Par conséquent, lorsque l'appareil est mis au rebut, il doit être tenu à l'écart de toute source de source et pris en charge par une entreprise spécialisée ayant les qualifications nécessaires. Il ne doit pas être incinéré afin d'éviter des problèmes environnementaux et autres effets néfastes.
17. La nécessité que, pour les portes ou les couvercles équipés de serrures et de clés, les clés soient tenues hors de portée des enfants et ne se trouvent pas à proximité de l'appareil de réfrigération, afin d'éviter que les enfants ne soient enfermés à l'intérieur.
18. Pour la norme européenne : Cet appareil peut être utilisé par des enfants âgés de 8 ans et plus ainsi que par des personnes dont les capacités physiques, sensorielles et mentales sont réduites, ou des personnes dénuées d'expérience ou de connaissance, si ceux-ci ont bénéficié d'une surveillance ou d'instructions préalables concernant l'utilisation de l'appareil en toute sécurité et comprennent les dangers encourus. Les enfants ne doivent pas prendre cet accessoire pour un jouet. Le nettoyage et l'entretien usuel par l'utilisateur ne doivent pas être effectués par des enfants sans surveillance. Les enfants âgés de 3 à 8 ans sont autorisés à charger et à décharger les appareils frigorifiques.
19. Pour éviter la contamination des aliments, respectez les instructions suivantes :
 - L'ouverture de la porte pendant de longues périodes peut provoquer une augmentation significative de la température dans les compartiments de l'appareil.
 - Nettoyez régulièrement les surfaces qui peuvent entrer en contact avec des aliments et les systèmes de drainage accessibles.
 - Nettoyez les réservoirs d'eau s'ils n'ont pas été utilisés pendant 48 heures : rincez le circuit d'eau raccordé à une alimentation en eau si l'eau n'a pas été puisée 5 jours de suite. (Remarque 1)
 - Conservez la viande et le poisson crus dans des récipients appropriés au réfrigérateur pour éviter qu'ils soient en contact avec d'autres aliments ou s'égouttent sur ceux-ci.
 - Les compartiments à aliments congelés ****** à deux étoiles conviennent à la conservation d'aliments précongelés, à la conservation ou à la fabrication de crèmes glacées et de glaçons. (Remarque 2)
 - Les compartiments un- *****, deux- ****** et trois étoiles ******* ne conviennent pas à la congélation d'aliments frais. (Remarque 3)
 - Pour les appareils sans compartiment ******** 4 étoiles : L'appareil de réfrigération ne convient pas à la congélation des denrées alimentaires. (Remarque 4)
 - Si l'appareil frigorifique est laissé vide pendant de longues périodes, éteignez-le, dégivrez-le, nettoyez-le, séchez-le et laissez la porte ouverte pour empêcher la moisissure de se développer dans l'appareil.
 - Remarques 1, 2, 3, 4 : Veuillez confirmer si elles sont applicables en fonction du type de compartiment de votre produit.
20. Pour un appareil au sol : Cet appareil de réfrigération n'est pas destiné à être utilisé comme un appareil encastré.
21. Tout remplacement ou entretien des lampes LED doit être effectué par le fabricant, son agent d'entretien ou une personne qualifiée comparable. (Voir le chapitre 6.6 pour le remplacement de la lampe)
22. Cet appareil contient une source lumineuse de la classe d'efficacité énergétique (G).

23. MISE EN GARDE : Pour éviter un danger dû à l'instabilité de l'appareil, celui-ci doit être sécurisé conformément aux instructions.
24. MISE EN GARDE : L'appareil doit être connecté uniquement à l'alimentation en eau potable. (Adapté à la machine à glaçons)
25. Pour éviter qu'un enfant ne se fasse piéger, gardez-le hors de portée des enfants et ne les laissez pas à proximité du congélateur (ou du réfrigérateur). (Adapté aux produits avec serrures)

1.2. SIGNIFICATION DES SYMBOLES RELATIFS À LA SÉCURITÉ

 Symbole de la prohibition	C'est un symbole de prohibition. Tout manquement aux instructions marquées de ce symbole peut entraîner des dommages au produit ou mettre en danger la sécurité personnelle de l'utilisateur.
 Symbole de mise en garde	Il s'agit d'un symbole de mise en garde. Il est nécessaire de faire fonctionner le produit en respectant scrupuleusement les instructions marquées de ce symbole, sous peine de l'endommager ou de provoquer des blessures.
 Symbole de remarque	Il s'agit d'un symbole d'avertissement. Les instructions marquées de ce symbole nécessitent une attention particulière. Une prudence insuffisante peut entraîner des blessures légères ou modérées, ou endommager le produit.

Ce manuel contient de nombreuses informations de sécurité importantes qui doivent être respectées par les utilisateurs.

1.3. MISES EN GARDE RELATIVES À L'ÉLECTRICITÉ

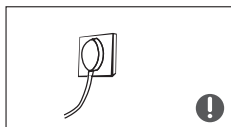
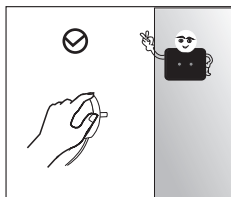

- Ne tirez pas sur le cordon d'alimentation lorsque vous tirez sur la fiche d'alimentation du réfrigérateur. Veuillez saisir fermement la fiche et la retirer directement de la prise.
- Pour garantir une utilisation sûre, n'endommagez pas le cordon d'alimentation et ne l'utilisez pas s'il est endommagé ou usé.
- Veuillez utiliser une prise de courant dédiée et la prise de courant ne doit pas être partagée avec d'autres appareils électriques.
- La fiche d'alimentation doit être fermement insérée dans la prise, sous peine de provoquer des incendies.
- Veuillez vous assurer que l'électrode de mise à la terre de la prise de courant est équipée d'une ligne de mise à la terre fiable.

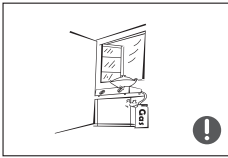

- En cas de fuite de gaz ou d'autres gaz inflammables, veuillez fermer la vanne du gaz qui fuit, puis ouvrir les portes et les fenêtres. Ne débranchez pas le réfrigérateur et les autres appareils électriques, car une étincelle pourrait provoquer un incendie.

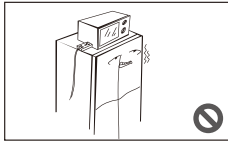

- N'utilisez pas d'appareils électriques sur le dessus de l'appareil, sauf s'ils font partie de ceux conseillés par le fabricant.

1.4. MISES EN GARDE RELATIVES À L'UTILISATION

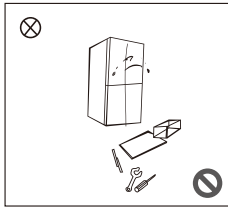

- Ne démontez ou ne reconstruisez pas arbitrairement le réfrigérateur. N'endommagez non plus le circuit du réfrigérant car l'entretien de l'appareil doit être effectué par un spécialiste.
- Un cordon d'alimentation endommagé doit être remplacé par le fabricant, son service d'entretien ou les professionnels concernés afin d'éviter tout danger.

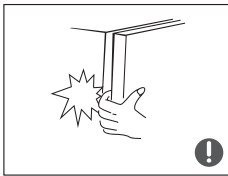

- Les espaces entre les portes du réfrigérateur et entre les portes et le corps du réfrigérateur sont petits. Veuillez à ne pas mettre votre main dans ces endroits pour éviter de vous coincer le doigt. Veuillez faire attention lorsque vous fermez la porte du réfrigérateur afin d'éviter la chute de produits.
- Ne prenez pas d'aliments ou de récipients avec les mains mouillées dans la chambre de congélation lorsque le réfrigérateur est en marche, en particulier les récipients métalliques afin d'éviter les gelures.



- Ne laissez aucun enfant pénétrer dans le réfrigérateur ou y grimper, sous peine de suffocation ou de chute de celui-ci.

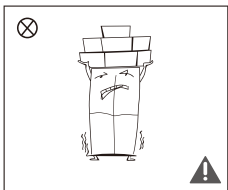

- Ne placez pas d'objets lourds au-dessus du réfrigérateur, car ils pourraient tomber lors de la fermeture ou de l'ouverture de la porte et provoquer des blessures accidentelles.
- Veuillez retirer la fiche en cas de panne de courant ou pour le nettoyage. Ne branchez pas le réfrigérateur à l'alimentation électrique dans les cinq minutes qui suivent afin d'éviter d'endommager le compresseur en raison de ses mises en marche successives.



1.5. MISES EN GARDE RELATIVES À LA MISE EN PLACE

FR

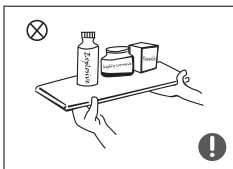

- Ne placez pas d'objets inflammables, explosifs, volatiles ou hautement corrosifs dans le réfrigérateur, pour prévenir tout risque d'incendie ou d'endommagement du produit.
- Ne placez pas d'objet inflammable à proximité du réfrigérateur, pour éviter les incendies.

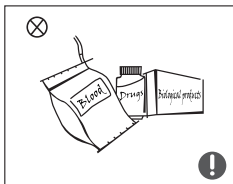

- Le réfrigérateur est destiné à un usage domestique, comme la conservation d'aliments ; il ne doit pas être utilisé à d'autres fins, comme la conservation de sang, de médicaments ou de produits biologiques, etc.



- Ne conservez pas de bière, de boissons ou d'autres liquides contenus dans des bouteilles ou des récipients fermés dans la chambre de congélation du réfrigérateur ; les bouteilles ou les récipients fermés risquent de se fissurer sous l'effet du gel et de provoquer des dommages.

1.6. MISES EN GARDE RELATIVES À LA CONSOMMATION D'ÉNERGIE

- 1) Il se peut que les températures des appareils frigorifiques ne soient pas toujours constantes (décongélation ou température trop élevée dans le congélateur, par exemple) si le thermostat reste réglé trop longtemps sur la température la plus basse pour laquelle l'appareil est conçu.
- 2) Les boissons effervescentes ne doivent pas être conservées ni dans les compartiments ou armoires de congélation des aliments, ni dans les compartiments ou armoires à basse température, et certains produits tels que la glace à l'eau ne doivent pas être consommés trop froids.
- 3) La nécessité de ne pas dépasser le(s) délai(s) de conservation recommandé(s) par les producteurs alimentaires, quel que soit le type d'aliment et en particulier pour les aliments surgelés commercialement dans les congélateurs et les armoires ou compartiments de conservation des aliments surgelés.
- 4) Les précautions nécessaires afin d'éviter toute augmentation excessive de la température des aliments surgelés au moment de dégivrer votre appareil frigorifique. Pour cela, vous pouvez par exemple envelopper vos aliments dans plusieurs feuilles de papier journal.
- 5) Une augmentation de la température des aliments congelés pendant le dégivrage manuel, l'entretien ou le nettoyage peut raccourcir la durée de conservation.



1.7. RÉFRIGÉRANT

Le réfrigérant isobutane (R600a) contenu dans le circuit frigorifique de l'appareil, est un gaz naturel pourvu d'un haut niveau de compatibilité avec l'environnement, il est toutefois inflammable. Pendant le transport et l'installation de l'appareil, veillez à ce qu'aucun des composants du circuit frigorifique ne soit endommagé. Le réfrigérant (R600a) est inflammable.

MISE EN GARDE : Les réfrigérateurs contiennent des réfrigérants et des gaz dans l'isolation. Le réfrigérant et les gaz doivent être éliminés par des professionnels car ils peuvent provoquer des lésions oculaires ou s'enflammer. Assurez-vous que le tuyau du circuit frigorifique n'est pas endommagé avant de le mettre au rebut.

1.8. MISES EN GARDE RELATIVES À LA MISE AU REBUT

⊘ Le réfrigérant et le matériau moussant à base de cyclopentane utilisés pour le réfrigérateur sont inflammables. Par conséquent, lorsque le réfrigérateur est mis au rebut, il doit être maintenu à l'écart de toute source de chaleur et récupéré par une entreprise de récupération spéciale ayant une qualification correspondante autre que celle de l'élimination par combustion, afin de prévenir les dommages à l'environnement ou tout autre préjudice.

⚠ Lorsque vous mettez le réfrigérateur au rebut, démontez les portes et enlevez le joint d'étanchéité de la porte et des clayettes ; placez-les dans un endroit tel qu'elles ne pourront pas piéger d'enfants.



Le marquage de cet appareil (symbole d'une poubelle barrée) est conforme à la directive européenne 2012/19/UE relative aux « équipements électriques et électroniques usagés ». Ce marquage signifie que cet équipement, à la fin de son cycle de vie, ne peut pas être mis au rebut avec les autres déchets ménagers. L'utilisateur est tenu de le remettre aux opérateurs de collecte des équipements électriques et électroniques usagés. Les opérateurs de collecte, y compris les points de collecte locaux, les magasins et les autorités locales, créent un système approprié pour la collecte des équipements. Une collecte appropriée des équipements électriques et électroniques usagés permet d'éviter les effets néfastes sur la santé humaine et l'environnement, résultant de la présence de composants dangereux, ainsi que d'un rangement et d'un traitement inappropriés de ces équipements.



2. CARACTÉRISTIQUES TECHNIQUES

FR

Alimentation	220 - 240 V~, 50 Hz
Intensité nominale	1,8 A
Consommation électrique	237 kWh/a
Puissance nominale de la lampe	6 W
Classe de protection	Classe I
Classe climatique	SN/N/ST/T
Volume total	474 L
Volume du compartiment des aliments frais	305 L
Volume du compartiment quatre étoiles	169 L
Réfrigérant et quantité à injecter	R600a / 63 g
Dimensions (H x L x l)	1775 x 653 x 833 mm
Poids net	93 kg

3. DESCRIPTION DU PRODUIT

- | | |
|-----------------------------------|----------------------|
| 1. Lampe LED | 5. Tiroir central |
| 2. Plateau de porte | 6. Tiroir inférieur |
| 3. Chambre à température variable | 7. Clayette en verre |
| 4. Tiroir supérieur | |

4. INSTALLATION

4.1. MISE EN PLACE

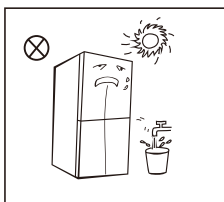
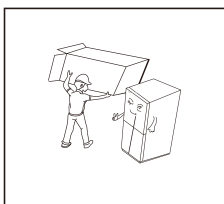

- Avant l'utilisation, retirez tous les matériaux d'emballage, y compris les rembourrages de fond, les coussins en mousse et les rubans adhésifs à l'intérieur du réfrigérateur ; déchirez le film protecteur sur les portes et sur la carrosserie du réfrigérateur.
- Veuillez laisser les matériaux d'emballage et les autres pièces hors de portée des enfants pour éviter tout risque de suffocation.
- Tenez-le à l'écart de la chaleur et évitez toute exposition directe au soleil. Ne placez pas le congélateur dans des endroits humides ou aqueux pour éviter la formation de rouille ou la réduction de l'effet isolant.
- Ne pulvérisez pas et ne lavez pas le réfrigérateur ; ne le placez pas dans des endroits humides susceptibles d'être aspergés d'eau afin de ne pas affecter les propriétés d'isolation électrique du réfrigérateur.



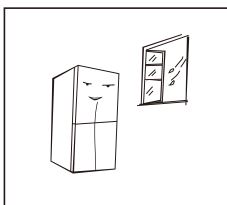

- Le réfrigérateur est placé dans un endroit intérieur bien ventilé ; le sol doit être plat et solide (tournez la roulette à gauche ou à droite pour régler la mise à niveau en cas d'instabilité).

FR

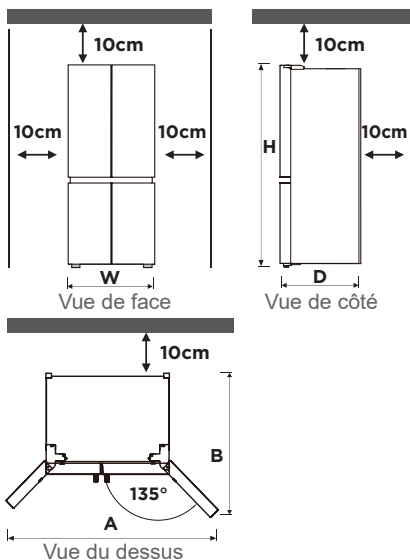

Largueur «W»	833
Profondeur «D» (sans poignée)	653
Hauteur «H»	1775
A	1400
B	1000

(Unité : mm)

Les mesures figurant dans le tableau ci-dessus peuvent différer en fonction de la méthode de mesure utilisée.

- Ce réfrigérateur doit être installé indépendamment et ne peut pas être utilisé comme un appareil encastré. Dans le cas contraire, il causera des problèmes tels que l'impossibilité de l'installer dans l'armoire, la réduction des performances et de la durée de vie du produit. En outre, le fabricant n'offre pas de garantie de base sur le produit.
 - L'espace au-dessus du réfrigérateur doit être supérieur à 10 cm et le réfrigérateur doit être placé contre un mur à une distance supérieure à 10 cm pour faciliter la dissipation de la chaleur.
 - Prévoyez suffisamment d'espace pour une ouverture pratique des portes et des tiroirs.
- ⚠ Précautions à prendre avant l'installation :
- Avant l'installation ou l'ajout d'accessoires, assurez-vous que le réfrigérateur est débranché.
 - Des précautions doivent être prises pour éviter que la chute de la poignée ne provoque des blessures.



4.2. PIEDS DE MISE À NIVEAU

L'appareil doit être mis à niveau afin d'éviter les vibrations.

Si nécessaire, réglez les vis de mise à niveau pour compenser les irrégularités du sol. La façade doit être légèrement plus haute que l'arrière afin de faciliter la fermeture de la porte.

FR

En inclinant légèrement l'armoire, les vis de mise à niveau peuvent facilement être tournées.

Pour abaisser l'appareil, tournez les vis de mise à niveau dans le sens inverse des aiguilles d'une montre, et dans le sens des aiguilles d'une montre pour l'élever.

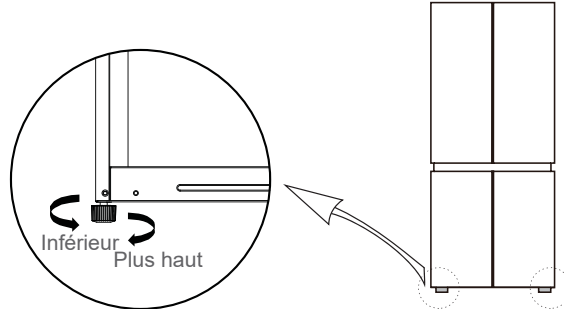

Remarque : L'illustration ci-dessus ne sert que de référence. La configuration réelle dépendra du produit physique ou de la déclaration du distributeur.

4.3. PORTES DE MISE À NIVEAU

Si les portes ne sont pas à la même hauteur, vous pouvez les régler à l'aide d'une paire de pinces.

Précautions à prendre avant l'utilisation :

- A. Assurez-vous que le réfrigérateur est déconnecté de l'alimentation.
- B. Avant le réglage de la porte, des précautions doivent être prises pour éviter tout dommage corporel.

Schéma de mise à niveau du corps de la porte :

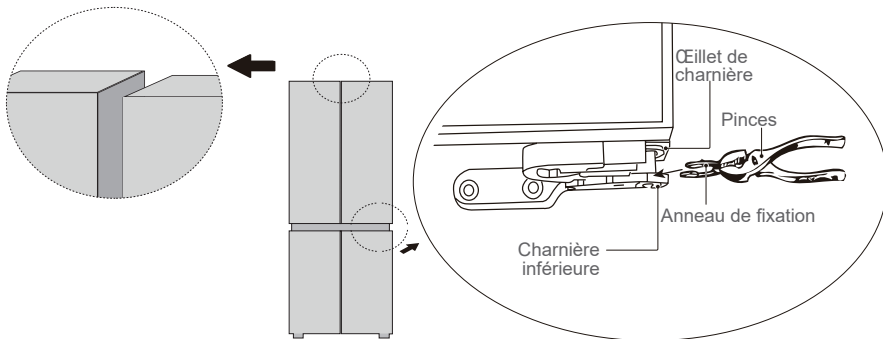

1. Soulevez la porte inférieure jusqu'au niveau de la porte supérieure ;
2. À l'aide d'une paire de pinces, insérez l'anneau de fixation dans l'espace entre l'œillet de la charnière et la charnière inférieure. Le nombre d'anneaux de fixation à insérer dépend de la taille de la fente.



4.4. DÉPLACEMENT DE L'APPAREIL

1. Débarrassez l'intérieur de l'appareil de tous les aliments qu'il contient.
2. Retirez la fiche d'alimentation, insérez-la et fixez-la dans le crochet de la fiche d'alimentation situé à l'arrière ou sur la partie supérieure de celle-ci.
3. Scotchez les pièces telles que les étagères et la poignée de porte dans le but d'éviter qu'elles ne tombent lors du déplacement de l'appareil.
4. Faites attention lorsque vous déplacez l'appareil et prévoyez plus de deux personnes pour le faire. Maintenez l'appareil en position verticale lorsque vous le transportez sur une longue distance.

! Précautions à prendre avant l'utilisation :

- Il est conseillé de débrancher le réfrigérateur de l'alimentation électrique avant d'effectuer des modifications.
- Des précautions devraient être prises afin d'éviter toute blessure corporelle.

4.5. CONNEXION DE L'APPAREIL

1. Une fois l'appareil installé, le réfrigérateur doit rester immobile pendant plus de 2 heures avant d'être connecté à l'alimentation électrique, faute de quoi la capacité de refroidissement diminuera ou le produit sera endommagé.
2. Branchez la fiche d'alimentation dans une prise murale pour mettre l'appareil en marche.

Attention : Avant de mettre des aliments frais ou congelés, le réfrigérateur doit avoir fonctionné pendant 2 à 3 heures, ou pendant plus de 4 heures en été lorsque la température ambiante est élevée.

5. UTILISATION

Réglage de la température recommandée : **Chambre de réfrigération 5°C, chambre de congélation -20°C.**

5.1. CHAMBRE DE RÉFRIGÉRATION

- La chambre de réfrigération est adaptée à la conservation d'une variété de fruits, de légumes, de boissons et d'autres aliments consommés à court terme. La durée de conservation suggérée est de 3 à 5 jours.
- Les aliments chauds ne doivent pas être placés dans la chambre de réfrigération avant d'avoir été refroidis à la température ambiante.
- Il est recommandé de bien emballer les aliments avant de les mettre au réfrigérateur.
- Les étagères en verre peuvent être ajustées vers le haut ou vers le bas pour offrir un espace de rangement raisonnable et faciliter l'utilisation.

Remarque : Les tiroirs, les bacs à aliments, les étagères, etc., disposés conformément à la position indiquée sur l'image de description de l'appareil, sont les plus efficaces sur le plan énergétique.

5.2. CHAMBRE DE CONGÉLATION

- La chambre de congélation fonctionnant à basse température permet de conserver les aliments frais pendant une longue période. Elle est principalement utilisée pour conserver les aliments congelés et produire de la glace.
- La chambre de congélation convient à la conservation de la viande, du poisson, des boulettes de riz et d'autres aliments qui ne doivent pas être consommés à court terme.
- De préférence, les morceaux de viande doivent être divisés en petits morceaux afin d'en faciliter l'accès. Veuillez noter que les aliments doivent être consommés dans les délais impartis.



Durées de conservation recommandées pour les aliments congelés dans les compartiments de congélation

Ces durées varient en fonction du type d'aliment. Les aliments que vous congelez, ne peuvent être conservés que de 1 à 12 mois (au minimum à -20°C).

FR

Aliment	Durée de conservation
Bacon, ragoûts, lait	1 mois
Pain, glaces, saucisses, tartes, crustacés préparés, poissons gras	2 mois
Poissons non gras, crustacés, pizzas, scones et muffins	3 mois
Jambon, gâteaux, biscuits, côtelettes de bœuf et d'agneau, morceaux de volaille	4 mois
Beurre, légumes (blanchis), œufs entiers et jaunes, écrevisses cuites, viande hachée (cru), porc (cru)	6 mois
Fruits (secs ou au sirop), blancs d'œufs, bœuf (cru), poulet entier, agneau (cru), gâteaux aux fruits	12 mois

5.3. PANNEAU DE CONTRÔLE

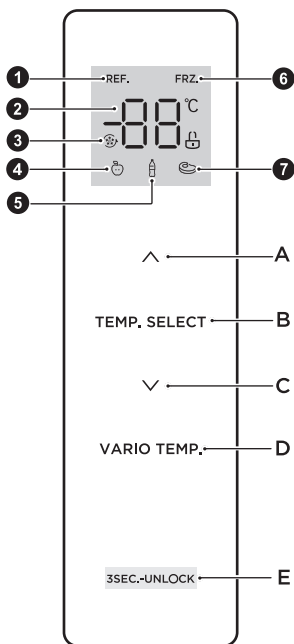

- ① Icône de réfrigération
- ② Icône d'affichage de la température
- ③ Icône de super réfrigération/congélation
- ④ Icône de fruit/légume
- ⑤ Icône de boisson
- ⑥ Icône congélateur
- ⑦ Icône de la viande
- A. Bouton d'augmentation de la température
- B. Bouton de sélection de la zone de température
- C. Bouton d'abaissement de la température
- D. Sélection de la température variable
- E. Bouton verrouiller/déverrouiller

Remarques :



- Le panneau de commande actuel peut différer d'un modèle à l'autre.
- Le panneau de commande s'éteint automatiquement pour économiser l'énergie.



Écran

- L'ensemble de l'écran d'affichage s'allumera pendant 3 secondes lorsque le réfrigérateur est branché sur à l'alimentation. Pendant ce temps, la sonnerie de démarrage retentit et l'écran passe en mode affichage normal.
- Lors de la première utilisation du réfrigérateur, la température par défaut de la chambre de réfrigération et de la chambre de congélation sont respectivement de 5° C/-20 °C.
- En cas d'erreur, l'écran affiche le code d'erreur (voir "INDICATION DE PANNE"); en fonctionnement normal, l'écran affiche la température de consigne de la chambre de réfrigération ou de congélation.
- Dans des circonstances normales, si aucune opération n'est effectuée sur le panneau d'affichage dans les 30 secondes, l'affichage est verrouillé et, après 30 secondes, l'icône  s'éteint.

5.4. VERROUILLER/DÉVERROUILLER LE PANNEAU D'AFFICHAGE

- En mode déverrouillé, appuyez sur le bouton de verrouiller / déverrouiller (E) et maintenez-le enfoncé pendant 3 secondes pour passer en mode verrouillé, et l'avertisseur sonore retentit. Cela signifie que le panneau d'affichage est verrouillé. Pour l'instant, l'utilisation des boutons n'est pas autorisée. L'icône  s'éteint après 30 secondes.
- En mode verrouillé, appuyez sur le bouton Verrouiller/Déverrouiller et maintenez-le enfoncé pendant 3 secondes pour passer en mode déverrouillé, l'icône  s'allume et l'avertisseur sonore retentit. Cela signifie que le panneau d'affichage est déverrouillé. À ce stade, il est possible d'utiliser les boutons.

5.5. RÉGLAGE DE LA TEMPÉRATURE DE LA CHAMBRE DE RÉFRIGÉRATION

Appuyez sur le bouton de sélection de la zone de température (B) pour choisir la chambre de réfrigération (l'icône Réfrigération s'allumera sur le panneau de commande), puis appuyez sur \wedge ou sur \vee pour régler la température de la chambre de réfrigération. La plage de réglage de la température de la chambre de réfrigération est comprise entre 2°C et 8°C.

5.6. RÉGLAGE DE LA TEMPÉRATURE DE LA CHAMBRE DE CONGÉLATION

Appuyez sur le bouton de sélection de la zone de température (B) pour choisir la chambre de congélation (l'icône Congélateur s'allumera sur le panneau de commande), puis appuyez sur \wedge ou sur \vee pour régler la température de la chambre de congélation. La plage de réglage de la température de la chambre de congélation est comprise entre -24°C et -16°C.

5.7. RÉGLAGE DE LA TEMPÉRATURE DE LA CHAMBRE À TEMPÉRATURE VARIABLE

Appuyez sur le bouton de température variable (D) pour régler la température de la chambre à température variable. Les choix possibles sont les suivants : Fruits/légumes, boissons et viande. L'icône correspondante s'allumera sur le panneau de commande.

- Fruits/légumes : Convient à la conservation de toutes sortes de fruits et légumes ;
- Boisson : Convient à la conservation de produits secs et de boissons ;
- Viande : Convient pour une petite quantité de viande conservée pendant 1 à 2 jours.



5.8. RÉGLAGE DU MODE

5.8.1. MODE DE SUPER REFROIDISSEMENT

FR

- Pour régler le mode super refroidissement : Une fois que la température de la chambre de réfrigération est réglée à 2°C, appuyez sur le bouton ∨ pour accéder au mode super refroidissement. Dans ce mode, la température de la chambre de réfrigération est automatiquement réglée à 2°C. La chambre de congélation reviendra automatiquement à la dernière température réglée.

- Pour quitter le mode super refroidissement : Appuyez sur ∧ pour quitter le mode super refroidissement. Si le réfrigérateur a été en mode super refroidissement pendant 6 heures ou après avoir atteint la température de super refroidissement pendant 1 heure, il quittera automatiquement le mode super refroidissement. La chambre de réfrigération reviendra automatiquement à la dernière température réglée.

5.8.2. MODE SUPER CONGÉLATION

- Pour régler le mode super congélation : Une fois la température de la chambre de congélation réglée à -24°C, appuyez sur le bouton ∨ pour accéder au mode super congélation. Dans ce mode, la température de la chambre de congélation est automatiquement réglée à -24°C.

- Pour quitter le mode super congélation : Appuyez sur ∧ pour quitter le mode super congélation. Si le réfrigérateur a été en mode super congélation pendant 40 heures, il quittera automatiquement le mode super congélation.

La chambre de congélation reviendra automatiquement à la dernière température réglée.

Remarque : La fonction de super congélation est conçue pour maintenir la valeur nutritionnelle des aliments conservés au congélateur. Elle permet de congeler les aliments en un temps record. Si une grande quantité d'aliments est congelée au même moment, il est recommandé à l'utilisateur d'activer la fonction de super congélation et de les placer dans le congélateur. La vitesse de congélation du compartiment congélateur augmentera alors, ce qui permettra de congeler rapidement ceux-ci et d'en préserver efficacement les qualités nutritionnelles.

5.9. INDICATION DE PANNE

Les codes d'erreur ci-dessous, qui apparaissent sur le panneau d'affichage, indiquent les pannes du réfrigérateur. Bien que le réfrigérateur puisse encore garder les aliments au froid dans les cas de panne suivants, l'utilisateur doit contacter un spécialiste pour l'entretien, afin d'assurer un fonctionnement optimal de l'appareil.

Code d'erreur	Description des pannes
E1	Panne de la sonde de température de la chambre réfrigérée
E2	Panne de la sonde de température de la chambre de congélation
E3	Panne du capteur de température de la chambre à température variable
E4	Panne du capteur de dégivrage dans la chambre de réfrigération
E5	Erreur du circuit de détection du capteur de dégivrage dans la chambre de congélation
E6	Erreur de communication
E7	Erreur du circuit de détection de la circulation de la température
EH	Erreur du capteur d'humidité



5.10. CONSERVATION DES ALIMENTS

Placez les aliments dans les différents compartiments selon le tableau ci-dessous.

Compartiment du réfrigérateur	Type d'aliments
Porte ou balconnets du compartiment du réfrigérateur	<ul style="list-style-type: none"> Aliments contenant des conservateurs naturels, tels que confitures, jus de fruits, boissons, condiments. (À consommer dans un délai de 1 à 2 jours) Ne conservez pas d'aliments périssables.
Bac à légumes (tiroir à salade)	<ul style="list-style-type: none"> Les fruits, les herbes aromatiques et les légumes doivent être placés séparément dans le bac à légumes. (À consommer dans un délai de 1 à 2 jours) Ne conservez pas les bananes, les oignons, les pommes de terre, l'ail au réfrigérateur.
Étagère du réfrigérateur - bas / réfrigérateur (boîte/tiroir)	<ul style="list-style-type: none"> Viande crue, volaille, poisson. (Pour une conservation à court terme)
Clayette du réfrigérateur – milieu	<ul style="list-style-type: none"> Produits laitiers, œufs. (à utiliser dans les délais recommandés)
Clayette du réfrigérateur – haut	<ul style="list-style-type: none"> Aliments qui n'ont pas besoin de cuisson, tels que les repas tous prêts, les charcuteries, les restes. (à conserver seulement 1 à 2 jours)
Tiroir(s)/clayette de congélateur	<ul style="list-style-type: none"> Aliments pour la conservation à long terme. Tiroir/étagère inférieur(e) pour viande , volaille, poisson crus. (Durée de conservation 4 mois) Tiroir/étagère central(e) pour légumes congelés, chips. (Durée de conservation 6 mois) Tiroir/étagère supérieur(e) pour crème glacée, fruits congelés, produits de boulangerie congelés. (Durée de conservation 2 mois)

5.11. CONSEILS RELATIFS À LA CONSERVATION DES ALIMENTS

- Les viandes et poissons cuisinés devraient être conservés sur une étagère située au-dessus des viandes/poissons crus pour éviter toute contamination bactérienne. Conservez les viandes/poissons crus dans un contenant suffisamment grand pour retenir les jus, et recouvrez-le correctement. Placez le contenant sur l'étagère la plus basse.
- Laissez de l'espace entre vos aliments, pour permettre à l'air de circuler à l'intérieur de l'appareil. Assurez-vous que toutes les parties de l'appareil restent froides.
- Pour éviter un transfert des saveurs ou un dessèchement des aliments, emballez ou recouvrez séparément la nourriture. Les fruits et légumes n'ont pas besoin d'être emballés.
- Laissez toujours refroidir les aliments pré-cuits avant de les mettre dans l'appareil. Cela permettra de maintenir la température interne de l'appareil.
- Pour éviter que l'air froid ne s'échappe de l'appareil, essayez de limiter le nombre de fois où vous ouvrez la porte. Nous vous recommandons de n'ouvrir la porte que lorsque vous devez y mettre des aliments ou en sortir.

5.12. CONSEILS RELATIFS À L'ÉCONOMIE D'ÉNERGIE

- L'appareil doit être placé à l'endroit le plus frais de la pièce, loin des appareils dégageant de la chaleur ou des conduits de chauffage, et à l'abri de la lumière directe du soleil.
- Laissez les aliments chauds refroidir jusqu'à atteindre la température ambiante avant de les placer dans l'appareil. Surcharger l'appareil force le compresseur à fonctionner plus longtemps. Les aliments qui se refroidissent trop lentement peuvent perdre de leur qualité ou se gâter.
- Assurez-vous d'emballer les aliments correctement, et essuyez les contenants pour qu'ils soient secs avant de les placer dans l'appareil. Cette action permet de réduire la quantité de glace qui s'accumule dans l'appareil.
- Le bac de rangement de l'électroménager ne devrait pas être recouvert de papier aluminium, de papier ciré ou de papier absorbant. Ces revêtements interfèrent avec la circulation de l'air froid et réduisent l'efficacité de l'appareil.
- Organisez et étiquetez la nourriture afin de réduire le temps d'ouverture de la porte et de recherche des aliments. Retirez autant d'articles que nécessaire en une seule fois, et fermez la porte dès que possible.
- La combinaison des tiroirs, paniers et clayettes illustrée dans la description de l'appareil est optimale pour réaliser des économies d'énergie efficaces. Changer la combinaison proposée pourrait modifier l'efficacité.
- Essayez de ne pas ouvrir la porte trop souvent, surtout lorsqu'il fait chaud et humide. Une fois la porte ouverte, refermez-la aussi vite que possible.
- De temps en temps, vérifiez que l'appareil est suffisamment aéré (circulation d'air suffisante à l'arrière de l'appareil).
- Dans des conditions de température normales, veuillez régler le thermostat sur le réglage intermédiaire.
- Avant de mettre des aliments frais dans l'appareil, assurez-vous qu'ils ont refroidi jusqu'à atteindre la température ambiante.
- Les couches de glace augmentent la consommation d'énergie, nettoyez donc l'appareil aussitôt que la couche atteint 3 à 5 mm d'épaisseur.

5.13. TABLEAU DE RANGEMENT DU RÉFRIGÉRATEUR ET DU CONGÉLATEUR

La longévité de la fraîcheur dépend de la température et de l'exposition à l'humidité. Étant donné que les dates des produits ne constituent pas un guide pour l'utilisation sûre d'un produit, consultez ce tableau et suivez ces conseils.

Produits laitiers

Produit	Réfrigérateur	Congélateur
Lait	1 semaine	1 mois
Beurre	2 semaines	12 mois
Glaces	-	2 à 3 semaines
Fromage naturel	1 mois	4 à 6 mois
Fromage à la crème	2 semaines	Non recommandé
Yaourt	1 mois	-

Viande

Produit	Réfrigérateur	Congélateur
Rôtis frais, steaks, côtelettes	3 à 4 jours	2 à 3 mois
Viande fraîche hachée, viande en ragoût	1 à 2 jours	3 à 4 mois
Bacon	7 jours	1 mois
Saucisse, porc cru, bœuf, dinde	1 à 2 jours	1 à 2 mois

Volaille/Œufs

Produit	Réfrigérateur	Congélateur
Volaille fraîche	2 jours	6 à 8 mois
Salade de volaille	1 jour	-
Œufs frais en coquille	2 à 4 semaines	Non recommandé

Poissons/produits de mer

Produit	Réfrigérateur	Congélateur
Poisson frais	1 à 2 jours	3 à 6 mois
Poisson cuit	3 à 4 jours	1 mois
Salade de poisson	1 jour	Non recommandé
Poisson séché ou mariné	3 à 4 semaines	-

Fruits

Produit	Réfrigérateur	Congélateur
Pommes	1 mois	-
Pêches	2 à 3 semaines	-
Ananas	1 semaine	-
Autres fruits frais	3 à 5 jours	9 à 12 mois

Légumes

Produit	Réfrigérateur	Congélateur
Asperges	2 à 3 jours	-
Brocoli, chou de Bruxelles, pois verts, champignons	3 à 5 jours	-
Chou, chou-fleur, céleri, concombres, laitue	1 semaine	-
Carottes, betteraves, radis	2 semaines	-

6. ENTRETIEN ET NETTOYAGE

⚠ ATTENTION

FR

- Il est recommandé d'utiliser des serviettes douces ou des éponges trempées dans de l'eau et des détergents neutres non corrosifs pour le nettoyage. Le congélateur devra ensuite être nettoyé avec de l'eau propre et séché à l'aide d'un chiffon. Ouvrez la porte pour un séchage naturel avant de mettre l'appareil sous tension.
- N'utilisez pas de brosses dures, de billes d'acier, de brosses métalliques, d'abrasifs (tels les dentifrices), de solvants organiques (tels que de l'alcool, l'acétone, l'huile de banane, etc.), d'eau bouillante, d'éléments acides ou alcalins, qui pourraient endommager la surface et l'intérieur du réfrigérateur.



6.1. DÉGIVRAGE

- Le réfrigérateur est conçu à partir du principe de refroidissement de l'air, et comprend donc une fonction de dégivrage automatique. La glace qui s'est formée à cause d'un changement de saison ou de température peut également être enlevée manuellement en débranchant l'appareil de l'alimentation secteur, ou en l'essuyant avec une serviette propre.

6.2. NETTOYAGE DU PLATEAU DE LA PORTE

- Conformément à la flèche de direction de la figure, utilisez les deux mains pour presser le plateau et le pousser vers le haut, puis vous pouvez le retirer.
- Après avoir lavé le plateau, vous pouvez régler sa hauteur d'installation en fonction de vos besoins.

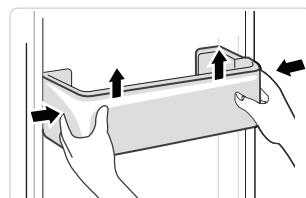

6.3. NETTOYAGE DE LA CLAYETTE EN VERRE

- Comme la partie la plus interne du revêtement du réfrigérateur, où se trouvent les clayettes, est munie d'une butée, vous devez soulever celles-ci vers le haut, puis vous pourrez les retirer.
- Réglez ou nettoyez les clayettes en fonction de vos besoins.

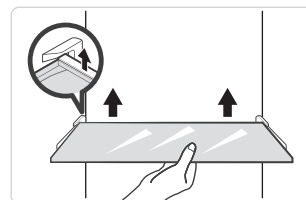

6.4. NETTOYAGE DU TIROIR À LÉGUMES

1. Videz le tiroir de son contenu. Tenez la poignée du tiroir à légumes et tirez-le entièrement jusqu'à ce qu'il s'arrête.
2. Soulevez le tiroir à légumes et retirez-le en le tirant vers l'extérieur.

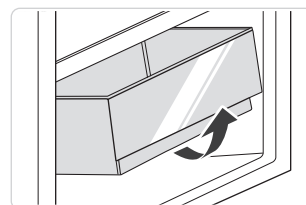

6.5. HORS SERVICE

- Panne de courant : En cas de panne de courant, même en été, les aliments à l'intérieur de l'appareil peuvent être conservés pendant plusieurs heures ; pendant la panne de courant, les temps d'ouverture de la porte seront réduits, et aucun aliment frais ne sera plus introduit dans l'appareil.

- Non-utilisation pendant une longue période : L'appareil doit être débranché puis nettoyé ; les portes doivent ensuite être laissées ouvertes pour éviter les odeurs.
- Déplacement : Avant de déplacer le réfrigérateur, sortez tous les objets se trouvant à l'intérieur, fixez les cloisons en verre, le porte-légumes, les tiroirs de la chambre de congélation, etc. avec du ruban adhésif et serrez les pieds de mise à niveau ; fermez les portes et fixez-les avec du ruban adhésif. Pendant le déplacement, l'appareil ne doit pas être posé à l'envers ou à l'horizontale ni être secoué ; l'inclinaison pendant le déplacement ne doit pas être supérieure à 45°.

! L'appareil doit fonctionner en continu une fois qu'il a été mis en marche. En général, le fonctionnement de l'appareil ne doit pas être interrompu, sinon sa durée de vie peut être altérée.

6.6. REMPLACEMENT DE LA LAMPE

Tout remplacement ou entretien des lampes LED doit être effectué par le fabricant, son agent d'entretien ou une personne qualifiée comparable.

Remarque : Cet appareil contient une source lumineuse de la classe d'efficacité énergétique (G).

7. DÉPANNAGE

Vous pouvez essayer de résoudre tout seul les problèmes simples suivants. S'ils ne peuvent être résolus, veuillez contacter le service après-vente.

Problème	Solution recommandée
Fonctionnement défectueux	Vérifiez si l'appareil est branché sur le secteur ou si la fiche est bien mise Vérifiez si la tension est trop faible Vérifiez s'il y a une panne de courant ou si des circuits partiels se sont déclenchés
Odeur	Les aliments odorants doivent être emballés hermétiquement Vérifiez s'il n'y a pas d'aliments pourris L'intérieur du réfrigérateur doit être nettoyé
Fonctionnement longue durée du compresseur	Il est normal que le réfrigérateur fonctionne plus longtemps en été lorsque la température ambiante est plus élevée Ne mettez pas trop d'aliments dans l'appareil à la fois Ne mettez pas les aliments avant qu'ils ne soient refroidis Les portes sont ouvertes trop fréquemment
La lumière ne s'allume pas	Vérifiez si le réfrigérateur est branché à l'alimentation électrique et si la lumière est endommagée Faites remplacer la lampe par un spécialiste si elle est endommagée
Les portes ne peuvent pas être correctement fermées	La porte est bloquée par des emballages de nourriture Une trop grande quantité de nourriture a été mise Le réfrigérateur est incliné
Bruit fort	Vérifiez si le sol est horizontal et si le réfrigérateur est placé de manière stable Vérifiez si les accessoires sont placés aux bons endroits

Le joint de la porte n'est pas étanche	Enlevez les corps étrangers sur le joint de la porte Chauffez le joint de porte puis refroidissez-le pour le restaurer (ou séchez-le avec un sèche-cheveux électrique ou utilisez une serviette chaude pour le chauffer)
Le bac à eau déborde	Il y a trop d'aliments dans le compartiment ou les aliments conservés contiennent trop d'eau, ce qui entraîne un dégivrage trop important Les portes ne sont pas correctement fermées, ce qui entraîne un givrage dû à l'entrée d'air et une augmentation de l'eau due au dégivrage
Boîtier chaud	Dissipation de la chaleur du condenseur intégré via le boîtier, ce qui est normal Assurez une ventilation suffisante pour faciliter la dissipation de la chaleur lorsque le boîtier devient chaud en raison d'une température ambiante élevée, de la conservation d'une trop grande quantité de nourriture ou de l'arrêt du compresseur
Condensation en surface	La condensation sur la surface extérieure et les joints de porte du réfrigérateur est normale lorsque l'humidité ambiante est trop élevée. Il suffit d'essuyer le condensat avec une serviette propre
Bruit inhabituel	Bourdonnement : Le compresseur peut produire des bourdonnements pendant son fonctionnement, et ces bourdonnements sont particulièrement forts au démarrage ou à l'arrêt. C'est un comportement normal Craquement : Le réfrigérant qui circule à l'intérieur de l'appareil peut produire des craquements, ce qui est normal

Tableau 1 Classes climatiques

Classe	Symbole	Plage de température ambiante (°C)
Tempérée élargie	SN	+10 à +32
Tempérée	N	+16 à +32
Subtropicale	ST	+16 à +38
Tropicale	T	+16 à +43

Tempérée élargie : ce réfrigérateur est destiné à être utilisé à des températures ambiantes comprises entre 10 °C et 32 °C.

Tempérée : ce réfrigérateur est destiné à être utilisé à des températures ambiantes comprises entre 16 °C et 32 °C.

Subtropicale : ce réfrigérateur est destiné à être utilisé à des températures ambiantes comprises entre 16 °C et 38 °C.

Tropicale : ce réfrigérateur est destiné à être utilisé à des températures ambiantes comprises entre 16 °C et 43 °C.

Les pièces commandées dans le tableau suivant peuvent être acquises par le biais du canal _____ :

Pièce commandée	Fourni par	Temps minimum requis pour la livraison
thermostats	Personnel d'entretien professionnel	Au moins 7 ans après le lancement du dernier modèle sur le marché
sondes de température	Personnel d'entretien professionnel	Au moins 7 ans après le lancement du dernier modèle sur le marché
cartes de circuits imprimés	Personnel d'entretien professionnel	Au moins 7 ans après le lancement du dernier modèle sur le marché
sources de lumière	Personnel d'entretien professionnel	Au moins 7 ans après le lancement du dernier modèle sur le marché
poignées de porte	Réparateurs professionnels et utilisateurs finaux	Au moins 7 ans après le lancement du dernier modèle sur le marché
charnières de porte	Réparateurs professionnels et utilisateurs finaux	Au moins 7 ans après le lancement du dernier modèle sur le marché
plateaux	Réparateurs professionnels et utilisateurs finaux	Au moins 7 ans après le lancement du dernier modèle sur le marché
paniers	Réparateurs professionnels et utilisateurs finaux	Au moins 7 ans après le lancement du dernier modèle sur le marché
joints de porte	Réparateurs professionnels et utilisateurs finaux	Au moins 10 ans après le lancement du dernier modèle sur le marché

FR

Les informations sur le modèle dans la base de données des produits, ainsi que l'identifiant du modèle, peuvent être obtenus grâce à un lien web scanné par un code QR sur l'étiquette d'efficacité énergétique du produit.

Cher client,

1. Si vous souhaitez retourner ou remplacer le produit, veuillez contacter le magasin où vous achetez.
(N'oubliez pas d'apporter la facture d'achat)
2. Si votre produit présente un dysfonctionnement et doit être réparé, veuillez contacter le service après-vente.

Fiche technique du produit concernant (EU) 2019/2019

Si vous souhaitez télécharger la fiche technique de votre appareil, vous pouvez la trouver en ligne.

Rendez-vous sur <https://eprel.ec.europa.eu/> et saisissez l'identifiant du modèle de votre appareil pour télécharger la fiche technique produit.

L'identifiant du modèle de votre appareil se trouve sur la plaque signalétique à l'arrière/à l'intérieur de celui-ci.

RESUMEN DEL CONTENIDO:

ES

1. INSTRUCCIONES DE SEGURIDAD	P. 42
2. ESPECIFICACIONES TÉCNICAS	P. 47
3. DESCRIPCIÓN DEL PRODUCTO	P. 47
4. INSTALACIÓN	P. 47
5. USO	P. 50
6. MANTENIMIENTO Y LIMPIEZA	P. 56
7. SOLUCIÓN DE PROBLEMAS	P. 58

1. INSTRUCCIONES DE SEGURIDAD

Antes de usar este producto, lea atentamente estas instrucciones y conserve el manual del usuario para futuras consultas.

1.1. ADVERTENCIA



Advertencia: ¡Peligro de incendio/materiales inflamables!



1. Este electrodoméstico está diseñado para usarse en aplicaciones domésticas y similares, como áreas de cocina para el personal en tiendas, oficinas y otros entornos de trabajo; casas de campo y por clientes en hoteles, moteles y otros entornos de tipo residencial; ambientes tipo bed and breakfast; catering y aplicaciones no minoristas similares.
2. En caso de que el cable de alimentación esté dañado debe ser reemplazado por el fabricante, el servicio técnico autorizado u otra persona con una cualificación similar para evitar accidentes.
3. No almacene en el aparato sustancias explosivas, como latas de aerosol con propulsores inflamables.
4. El aparato debe ser desenchufado después de utilizarlo y antes de llevar a cabo labores de mantenimiento.
5. Advertencia: Mantenga los orificios de ventilación (del aparato o de la estructura integrada) libres de obstáculos.
6. Advertencia: No utilice aparatos mecánicos ni de otro tipo, que no sean aquellos recomendados por el fabricante, para acelerar el proceso de descongelación.
7. Advertencia: No dañe el circuito refrigerante.
8. El gas refrigerante R600a que contiene el frigorífico es un gas natural. No es peligroso para el medio ambiente, pero sí es combustible. Por tanto, es importante transportar e instalar el frigorífico con cuidado para no dañar los conductos refrigerantes. En caso de una fuga de gas, evite el contacto con llamas o fuego y ventile la habitación.
9. Advertencia: No utilice aparatos eléctricos dentro de los compartimentos de almacenamiento de alimentos, a no ser que se trate de aquellos recomendados por el fabricante.
10. Advertencia: Deseche el refrigerador de acuerdo con las normas locales, ya que utiliza gas y refrigerante inflamables.
11. Advertencia: Al colocar el aparato, asegúrese de que el cable de alimentación no quede atrapado ni esté dañado.

12. Advertencia: No ubique múltiples tomas de corriente portátiles o fuentes de alimentación portátiles en la parte trasera del aparato.
13. No use cables de extensión ni adaptadores sin conexión a tierra (2 clavijas).
14. Peligro: Riesgo de atrapamiento de niños. Antes de desechar su viejo refrigerador o congelador:
 - Retire las puertas.
 - Deje las bandejas en su lugar de modo que los niños no puedan subirse al aparato con facilidad.
15. Se debe desconectar el refrigerador de la fuente de alimentación eléctrica antes de intentar instalar el accesorio.
16. El refrigerante y el ciclopentano de material espumoso que se usan en el aparato son inflamables. Además, cuando se deseche el aparato se debe mantener alejado de cualquier foco de fuego y ser eliminado por una empresa de recogida especial autorizada, y no se debe eliminar por combustión con el fin de evitar daños al medio ambiente o cualquier otro tipo de perjuicio.
17. Para las puertas o las tapas con cerraduras y llaves, es necesario mantener las llaves fuera del alcance de los niños y lejos del aparato de refrigeración para evitar que los niños se queden encerrados en el interior.
18. Para la norma de la UE: Este aparato puede ser utilizado por niños mayores de 8 años y personas con capacidades físicas, sensoriales o mentales reducidas o sin experiencia y conocimiento si se les ha supervisado o instruido sobre el uso del artefacto de una manera segura y entienden los peligros que conlleva. Los niños no deben jugar con el aparato. La limpieza y el mantenimiento por parte del usuario no deben ser realizados por niños sin supervisión. Los niños de 3 a 8 años pueden cargar y descargar aparatos de refrigeración.
19. Para evitar la contaminación de los alimentos, siga estas instrucciones:
 - Abrir la puerta durante periodos prolongados puede provocar un aumento sustancial de la temperatura en los compartimentos del aparato.
 - Limpie periódicamente las superficies que pueden entrar en contacto con alimentos y los sistemas de desagüe accesibles.
 - Limpie los depósitos de agua si no se han usado durante 48 horas: enjuague el sistema de agua conectado a una toma de agua si no se ha extraído agua durante 5 días. (Nota 1)
 - Almacene la carne y el pescado crudos en recipientes apropiados en el refrigerador, de forma que no entren en contacto con otros alimentos ni goteen sobre ellos.
 - Los compartimentos de alimentos congelados de dos estrellas ****** son adecuados para almacenar alimentos precongelados, almacenar o hacer helados y hacer cubitos de hielo. (Nota 2)
 - Los compartimentos de una *****, dos ****** y tres estrellas ******* no son aptos para congelar alimentos frescos. (Nota 3)
 - Para aparatos sin compartimento de 4 estrellas **** ** ***: Este aparato de refrigeración no es adecuado para congelar alimentos. (Nota 4)
 - Si el refrigerador se deja vacío durante mucho tiempo, apáguelo, desescárchelo, límpielo, séquelo y deje la puerta abierta para impedir que aparezca moho en el interior del aparato.
 - Nota 1,2,3,4: Confirme si es aplicable según el tipo de compartimento de su producto.
20. Para un aparato independiente: Este aparato de refrigeración no está diseñado para usarse como aparato integrado.
21. Solo el fabricante, sus técnicos de mantenimiento o personas con cualificaciones similares deben realizar la sustitución o mantenimiento de las lámparas LED. (Véase capítulo 6.6 para la sustitución de la lámpara)
22. Este producto contiene una fuente de luz de clase de eficiencia energética (G).
23. **ADVERTENCIA:** Para evitar riesgos por inestabilidad del aparato, se debe asegurar siguiendo las instrucciones.

- 24. **ADVERTENCIA:** Conectar únicamente a un suministro de agua potable. (Adecuado para máquina de hacer hielo)
- 25. Para evitar que los niños queden atrapados, manténgalo fuera del alcance de los niños y apartado de congeladores (o frigoríficos). (Apto para productos con cerraduras)

1.2. SIGNIFICADO DE LOS SÍMBOLOS DE ADVERTENCIA DE SEGURIDAD

ES

	Este es un símbolo de prohibición. Cualquier incumplimiento de las instrucciones marcadas con este símbolo puede provocar daños en el producto o poner en peligro la seguridad personal del usuario.
	Este es un símbolo de advertencia. Se requiere actuar en estricto cumplimiento de las instrucciones marcadas con este símbolo, o de lo contrario se pueden causar daños en el producto o lesiones personales.
	Este es un símbolo de indicación. Las instrucciones marcadas con este símbolo requieren una precaución especial. La falta de precaución puede provocar lesiones leves o moderadas o dañar el producto.

Este manual contiene mucha información de seguridad importante que los usuarios deben tener en cuenta.

1.3. ADVERTENCIAS RELACIONADAS CON LA ELECTRICIDAD

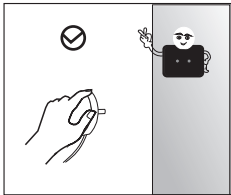

- No tire del cable de alimentación cuando tire del enchufe del refrigerador. Sujete firmemente el enchufe y sáquelo de la toma de corriente directamente.
- Para garantizar un uso seguro, no dañe el cable de alimentación ni utilice el cable de alimentación cuando esté dañado o desgastado.

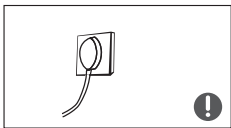

- Utilice una toma de corriente exclusiva: la toma de corriente no debe compartirse con otros aparatos eléctricos.
- El enchufe de alimentación debe estar firmemente en contacto con la toma de corriente o de lo contrario podrían producirse incendios.
- Asegúrese de que el electrodo de puesta a tierra de la toma de corriente esté equipado con una línea de puesta a tierra fiable.

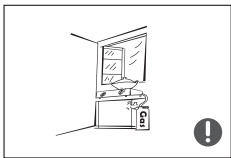

- Cierre la válvula de la fuga de gas y, a continuación, abra las puertas y ventanas en caso de fuga de gas y otros gases inflamables. No desenchufe el refrigerador ni otros aparatos eléctricos, ya que la chispa puede provocar un incendio.

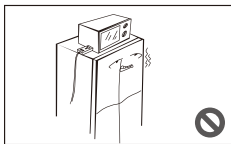

- No utilice aparatos eléctricos encima del aparato, a menos que sean del tipo recomendado por el fabricante.



1.4. ADVERTENCIAS DE USO

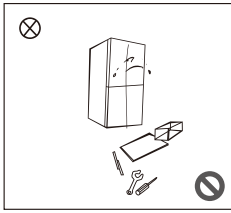

- No desmonte ni reconstruya arbitrariamente el frigorífico, ni dañe el circuito refrigerante; solo un especialista debe realizar el mantenimiento del aparato.
- El cable de alimentación dañado debe ser sustituido por el fabricante, su departamento de mantenimiento o profesionales relacionados para evitar peligros.

ES

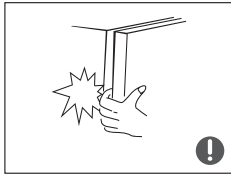

- Los espacios entre las puertas del refrigerador y entre las puertas y el cuerpo del refrigerador son pequeños, tenga en cuenta que no debe poner la mano en estas áreas para evitar que los dedos queden atrapados. Tenga cuidado al cerrar la puerta del refrigerador para evitar la caída de productos.
- No agarre alimentos ni recipientes con las manos mojadas en la cámara de congelación cuando el refrigerador esté funcionando, especialmente recipientes de metal para evitar congelaciones.



- No permita que ningún niño entre o se suba al frigorífico, de lo contrario podría causar asfixia o lesiones por caída.

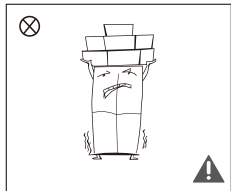

- No coloque objetos pesados en la parte superior del refrigerador, ya que al cerrar o abrir la puerta pueden caer objetos y causar lesiones accidentales.
- Retire el enchufe en caso de corte de energía o limpieza. No conecte el refrigerador a la red eléctrica durante los primeros cinco minutos para evitar daños en el compresor por arranques sucesivos.

1.5. ADVERTENCIAS SOBRE LA COLOCACIÓN

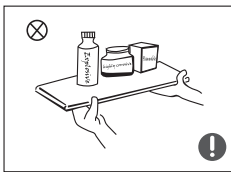

- No coloque objetos inflamables, explosivos, volátiles o altamente corrosivos en el frigorífico para evitar daños al producto e incendios.
- No coloque objetos inflamables cerca del frigorífico para evitar incendios.

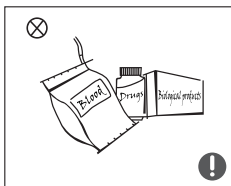

- El refrigerador está diseñado para uso doméstico, como el almacenamiento de alimentos; no se utilizará para otros fines, como el almacenamiento de sangre, medicamentos o productos biológicos, etc.





ES

- No almacene cerveza, bebidas ni otros líquidos contenidos en botellas o recipientes cerrados en la cámara de congelación del refrigerador; las botellas o los recipientes cerrados pueden romperse debido a la congelación y causar daños.

1.6. ADVERTENCIAS SOBRE LA ENERGÍA

- 1) Es posible que los aparatos de refrigeración no funcionen de manera sistemática (puede ser que se descongele el contenido o que aumente demasiado la temperatura en el compartimento de los alimentos congelados) cuando se encuentra durante un largo período de tiempo por debajo del extremo frío del rango de temperaturas para el que está diseñado el refrigerador.
- 2) Las bebidas gaseosas no deben conservarse en los compartimentos o cajones del congelador de alimentos ni en los de baja temperatura, y algunos productos, como los polos de hielo, no deben consumirse demasiado fríos.
- 3) No se deben exceder los tiempos de almacenamiento recomendados por los fabricantes de alimentos para cualquier tipo de alimento y, en particular, para alimentos comercialmente congelados rápidamente en congeladores de alimentos y compartimientos o armarios de almacenamiento de alimentos congelados.
- 4) Tome las precauciones necesarias para evitar un aumento de temperatura indebida de los alimentos congelados mientras descongela el refrigerador, como envolver los alimentos congelados en varias capas de papel de periódico.
- 5) Un aumento de la temperatura de los alimentos congelados durante la descongelación manual, el mantenimiento o la limpieza podrían acortar el tiempo de conservación.

1.7. REFRIGERANTE

El refrigerante isobutano (R600a) se encuentra en el circuito refrigerante del aparato, un gas natural con un alto nivel de compatibilidad medioambiental que, sin embargo, es inflamable. Durante el transporte y la instalación del aparato, asegúrese de que ninguno de los componentes del circuito refrigerante resulte dañado. El refrigerante (R600a) es inflamable.

ADVERTENCIA: Los frigoríficos contienen refrigerante y gases en el aislamiento. El refrigerante y los gases deben eliminarse de forma profesional, ya que pueden causar lesiones oculares o ignición. Asegúrese de que la tubería del circuito refrigerante no esté dañada antes de desecharla correctamente.

1.8. ADVERTENCIAS SOBRE LA ELIMINACIÓN

Ⓢ El refrigerante y el material de espuma de ciclopentano utilizados para el refrigerador son inflamables. Por lo tanto, cuando se deseche el frigorífico, se debe mantener alejado de cualquier foco de fuego y debe recogerlo una empresa de recogida especial con la cualificación correspondiente, no se debe eliminar mediante combustión, de forma a evitar daños en el medioambiente o cualquier otro daño.

⚠ A la hora de desechar el frigorífico, desmonte las puertas y retire la junta de la puerta y los estantes; coloque la puerta y los estantes en un lugar adecuado donde ningún niño pueda quedar atrapado.





La marca que aparece en este dispositivo (símbolo de un contenedor tachado) cumple con la Directiva Europea 2012/19/UE relativa a "equipos eléctricos y electrónicos usados". Dicha marca significa que este equipo, al final de su vida útil, no se debe desechar con otros residuos domésticos.

El usuario debe entregarlo a algún agente de recogida de equipos electrónicos y eléctricos usados. Los agentes de recogida, incluidos los puntos de recogida locales, comercios y autoridades locales, crean un sistema adecuado para la recogida de equipos. La recogida adecuada de los equipos electrónicos y eléctricos usados ayuda a evitar efectos nocivos en la salud humana y en el medio ambiente, derivados de componentes peligrosos, así como de un almacenamiento o tratamiento inadecuado de este equipo.

ES

2. ESPECIFICACIONES TÉCNICAS

Alimentación	220 - 240 V~, 50 Hz
Corriente nominal	1,8 A
Consumo energético	237 kWh/a
Potencia nominal de la lámpara	6 W
Clase de protección	Clase I
Clase climática	SN/N/ST/T
Volumen total	474 L
Volumen del compartimento de alimentos frescos	305 L
Volumen del compartimento de cuatro estrellas	169 L
Refrigerante y cantidad inyectada	R600a/63 g
Dimensiones (al. x la. x an.)	1775 x 653 x 833 mm
Peso neto	93 kg

3. DESCRIPCIÓN DEL PRODUCTO

- | | |
|-----------------------------------|-----------------------|
| 1. Lámpara LED | 5. Cajón intermedio |
| 2. Bandeja de la puerta | 6. Cajón inferior |
| 3. Cámara de temperatura variable | 7. Estante de cristal |
| 4. Cajón superior | |

4. INSTALACIÓN

4.1. COLOCACIÓN

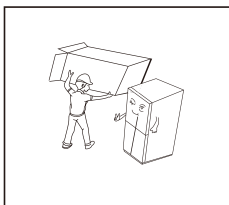

- Antes de su uso, retire todos los materiales de embalaje, incluidas las bandas inferiores, las almohadillas de espuma y las cintas adhesivas del interior del frigorífico. Retire la película protectora de las puertas y del cuerpo del frigorífico.
- Deje los materiales de embalaje y otras piezas fuera del alcance de los niños para evitar el riesgo de asfixia.

ES

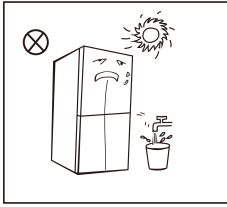

- Se debe mantener alejado del calor y evitar la luz solar directa. No coloque el congelador en lugares húmedos o acuosos para evitar la oxidación o la reducción del efecto aislante.
- No rocíe ni lave el refrigerador; no coloque el refrigerador en lugares húmedos que puedan salpicarse con agua para no afectar las propiedades de aislamiento eléctrico del refrigerador.

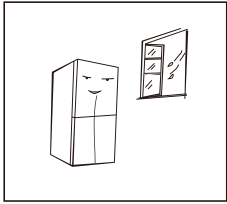

- El refrigerador se debe colocar en un lugar interior bien ventilado; el suelo debe ser plano y resistente (gírelo hacia la izquierda o hacia la derecha para ajustar la rueda para nivelarlo en caso de inestabilidad).

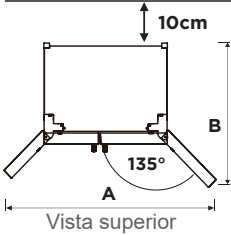
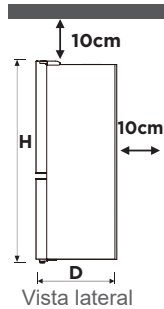
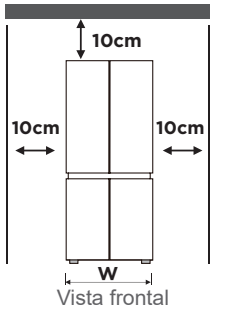

Ancho "W"	833
Profundidad "D" (sin tirador)	653
Altura "H"	1775
A	1400
B	1000

(Unidad: mm)

Las medidas de la tabla anterior pueden diferir, según el método de medición.

- Este frigorífico debe instalarse de forma independiente y no puede instalarse empotrado. De lo contrario, provocará problemas como fallos en la instalación en el mueble y el rendimiento y la vida útil del producto se reducirán. Y el fabricante no proporciona garantía básica del producto.
- El espacio de la parte superior del frigorífico debe ser superior a 10 cm y el frigorífico debe colocarse contra una pared dejando libre una distancia de más de 10 cm para facilitar la disipación del calor.
- Deje suficiente espacio libre para abrir cómodamente las puertas y los cajones.

! Precauciones antes de la instalación:

- Antes de instalar o ajustar los accesorios, asegúrese de que el refrigerador esté desconectado de la alimentación.
- Se deben tomar precauciones para evitar que la caída del mango cause lesiones personales.

4.2. PIE NIVELADOR

Para evitar vibraciones, la unidad debe estar nivelada.

Si es necesario, ajuste los tornillos de nivelación para compensar el suelo irregular. La parte delantera debe estar un poco más alta que la parte trasera para facilitar el cierre de la puerta.

Los tornillos de nivelación se pueden girar fácilmente inclinando ligeramente el electrodoméstico.

Gire los tornillos de nivelación hacia la izquierda para bajar el aparato y hacia la derecha para levantarlo.

ES

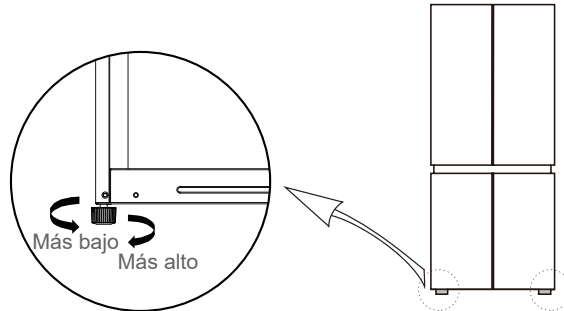

Observación: La imagen de arriba es solo para referencia. La configuración real dependerá del producto físico o declaración del distribuidor.

4.3. NIVELACIÓN DE LAS PUERTAS

Si las puertas no están a la misma altura, la puerta se puede ajustar con unos alicates.

Precauciones antes del uso:

- Asegúrese de que el frigorífico esté desconectado de la fuente de alimentación.
- Antes de ajustar la puerta, se deben tomar precauciones para evitar lesiones personales.

Diagrama esquemático para nivelar el cuerpo de la puerta:

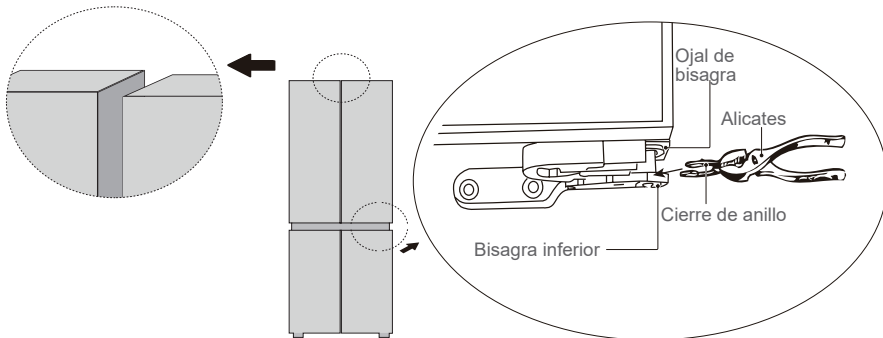

- Levante la puerta inferior hasta el nivel de la puerta superior;
- Con un par de alicates, introduzca el cierre de anillo suministrado en el espacio entre el ojal de la bisagra y la bisagra inferior. La cantidad de cierres de anillo que necesitará insertar depende del tamaño del espacio.

4.4. TRASLADO DEL ELECTRODOMÉSTICO

1. Retire todos los alimentos del interior del aparato.
2. Extraiga el enchufe de alimentación, insértelo y fíjelo en el gancho del enchufe de alimentación en la parte trasera o en la parte superior del aparato.
3. Ponga cinta adhesiva en piezas como los estantes y la manija de la puerta para evitar que se caigan mientras mueve el electrodoméstico.
4. Mueva el aparato entre más de dos personas con cuidado. Cuando transporte el aparato a largas distancias, manténgalo en posición vertical.



Precauciones antes del uso:

- Antes de realizar cambios, el frigorífico debe estar desconectado de la alimentación.
- Se deben tomar precauciones para evitar lesiones personales.

4.5. CONEXIÓN DEL APARATO

1. Después de instalar el aparato, manténgalo quieto durante más de 2 horas antes de conectarlo a la fuente de alimentación; de lo contrario, se producirá una disminución de la capacidad de refrigeración o daños en el producto.
2. Conecte el enchufe de alimentación a una toma de pared para encender el aparato.

Atención: Antes de poner alimentos frescos o congelados, el refrigerador debe haber funcionado durante 2-3 horas, o más de 4 horas en verano cuando la temperatura ambiente es alta.

5. USO

Ajustes de temperatura recomendados: **Cámara de refrigeración: 5 °C, cámara de congelación: -20 °C.**

5.1. CÁMARA DE REFRIGERACIÓN

- La cámara frigorífica es adecuada para el almacenamiento de una variedad de frutas, verduras, bebidas y otros alimentos que se consumen a corto plazo. El tiempo de almacenamiento sugerido es de 3 a 5 días.
- Los alimentos calientes no deben colocarse en la cámara de refrigeración hasta que se enfríen a temperatura ambiente.
- Se recomienda sellar los alimentos antes de ponerlos en el refrigerador.
- Los estantes de vidrio se pueden ajustar hacia arriba o hacia abajo para obtener una cantidad razonable de espacio de almacenamiento y fácil uso.

Observación: Los cajones, fiambreras, estantes, etc., colocados siguiendo la posición en la imagen de descripción del producto, son los más eficientes energéticamente.

5.2. CÁMARA DE CONGELACIÓN

- La cámara de congelación a baja temperatura puede mantener los alimentos frescos durante mucho tiempo y se utiliza principalmente para almacenar alimentos congelados y hacer hielo.
- La cámara de congelación es adecuada para el almacenamiento de carne, pescado, bolas de arroz y otros alimentos que no se van a consumir a corto plazo.
- Es preferible dividir los trozos de carne en porciones pequeñas para facilitar el acceso. Tenga en cuenta que los alimentos deben consumirse dentro del tiempo de almacenamiento.

Tiempos recomendados de almacenamiento de alimentos congelados en el congelador

Estos tiempos varían según el tipo de alimento. Los alimentos que congela se pueden conservar de 1 a 12 meses (mínimo a -20 °C).

Alimento	Tiempo de almacenamiento
Bacon, guisos, leche	1 mes
Pan, helados, embutidos, empanadas, mariscos preparados, pescado azul	2 meses
Pescado no graso, mariscos, pizza, bollos y muffins	3 meses
Jamón, pasteles, galletas, chuletas de ternera y cordero, trozos de ave	4 meses
Mantequilla, verduras (escaldadas), huevos enteros y yemas, cangrejos de río cocidos, carne picada (cruda), cerdo (crudo)	6 meses
Fruta (seca o en almíbar), claras de huevo, ternera (cruda), pollo entero, cordero (crudo), pasteles de frutas	12 meses

ES

5.3. PANEL DE CONTROL

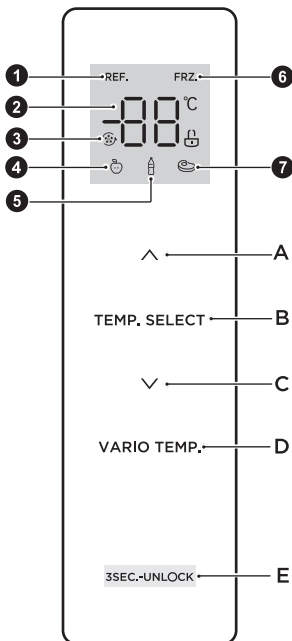

- ① Icono de refrigeración
 - ② Icono de visualización de temperatura
 - ③ Icono de superfrío/supercongelación
 - ④ Icono de fruta/verduras
 - ⑤ Icono de bebidas
 - ⑥ Icono de congelador
 - ⑦ Icono de carne
- A. Botón de subida de temperatura
 - B. Botón de selección de zona de temperatura
 - C. Botón de bajada de temperatura
 - D. Selección de temperatura variable
 - E. Botón de bloqueo/desbloqueo

Notas:

- El panel de control real puede diferir de un modelo a otro.
- El panel de control se apagará automáticamente para ahorrar energía.

Pantalla



- Cuando el frigorífico está conectado a la corriente, toda la pantalla se iluminará durante 3 segundos. Mientras tanto suena la campana de inicio y, a continuación, la pantalla entra en la visualización normal.
- La primera vez que utilice el frigorífico, la temperatura predeterminada establecida para la cámara de refrigeración y la cámara de congelación es de 5 °C/-20 °C respectivamente.



- Cuando ocurre un error, el panel de visualización muestra el código de error (ver «INDICACIÓN DE FALLO»); durante el funcionamiento normal, el panel de visualización muestra la temperatura establecida de la cámara de refrigeración y la cámara de congelación.
- En circunstancias normales, si no se realiza ninguna operación en el panel de visualización durante 30 segundos, la pantalla se bloquea y, pasados 30 segundos el icono  se apaga.

ES

5.4. BLOQUEAR/DESBLOQUEAR EL PANEL DE CONTROL

- En el estado desbloqueado, al mantener pulsado el botón Bloquear/Desbloquear (E) durante 3 segundos se activa el estado bloqueado y sonará el timbre. Significa que el panel de visualización está bloqueado. En este momento, no se puede utilizar los botones. El icono  se apaga después de 30 segundos.
- En el estado bloqueado, mantenga pulsado el botón Bloquear/Desbloquear durante 3 segundos para activar al estado desbloqueado, a continuación el icono  se ilumina y sonará un pitido. Significa que el panel de visualización está desbloqueado. En este momento, se puede utilizar el botón.

5.5. AJUSTE DE TEMPERATURA DE LA CÁMARA DE REFRIGERACIÓN

Pulse el botón de selección (B) de zona de temperatura para seleccionar la cámara de refrigeración (el icono de Refrigeración del panel de control se encenderá), a continuación, pulse \wedge o \vee para ajustar la temperatura de la cámara de refrigeración. El rango de ajuste de temperatura para la cámara de refrigeración es de 2 a 8 °C.

5.6. AJUSTE DE TEMPERATURA DE LA CÁMARA DE CONGELACIÓN

Pulse el botón de selección (B) de zona de temperatura para seleccionar la cámara de congelación (el icono del Congelador del panel de control se encenderá), a continuación, pulse \wedge o \vee para ajustar la temperatura de la cámara de congelación. El rango de ajuste de temperatura para la cámara de congelación es de -24 a -16 °C.

5.7. AJUSTE DE TEMPERATURA DE LA CÁMARA DE TEMPERATURA VARIABLE

Pulse el botón de temperatura variable (D) para ajustar la temperatura de la cámara de temperatura variable. Las opciones disponibles son: Fruta/verdura, Bebida y Carne. Se iluminará el icono correspondiente en el panel de control.

- Fruta/verdura: Apto para almacenar todo tipo de frutas y verduras;
- Bebidas: Apto para almacenar productos secos y bebidas;
- Carne: Apto para una pequeña cantidad de carne almacenada durante 1-2 días.

5.8. AJUSTE DEL MODO

5.8.1. MODO SUPERFRÍO

- Para configurar el modo superfrío: Después de ajustar la temperatura de la cámara de refrigeración a 2 °C, pulse \vee para activar el modo superfrío. En este modo, la temperatura de la cámara frigorífica se ajusta automáticamente a 2 °C. La cámara de congelación volverá automáticamente a la última temperatura establecida.

- Para salir del modo de superfrío: Pulse \wedge para salir del modo superfrío. Si el frigorífico ha estado en modo superfrío durante 6 horas o tras alcanzar la temperatura de superfrío durante 1 hora, saldrá del modo superfrío automáticamente. La cámara frigorífica volverá automáticamente a la última temperatura configurada.





5.8.2. MODO SUPERCONGELACIÓN

- Para configurar el modo de supercongelación:
Después de ajustar la temperatura de la cámara de congelación a -24 °C, pulse ∇ para activar el modo de supercongelación. En este modo, la temperatura de la cámara de congelación se ajusta automáticamente a -24 °C.

- Para salir del modo de supercongelación:
Pulse \wedge para salir del modo de supercongelación. Si el frigorífico ha estado en modo supercongelación durante 40 h, saldrá del modo supercongelación automáticamente. La cámara de congelación volverá automáticamente a la última temperatura establecida.

Observación: La función de supercongelación está diseñada para mantener el valor nutricional de los alimentos en el congelador. Puede congelar la comida en el menor tiempo posible. Si se congela una gran cantidad de alimentos a la vez, se recomienda que el usuario active la función de supercongelación y coloque los alimentos. En este momento, la velocidad de congelación del compartimiento del congelador aumenta, lo que puede congelar rápidamente la comida y proteger efectivamente el valor nutricional de los alimentos.

ES

5.9. INDICACIÓN DE FALLO

Los siguientes códigos de error que aparecen en el panel de visualización indican los fallos correspondientes del frigorífico. Aunque el frigorífico aún puede mantener los alimentos fríos con los siguientes fallos, el usuario debe ponerse en contacto con un especialista en mantenimiento para realizar el mantenimiento, a fin de garantizar el funcionamiento óptimo del aparato.

Código de error	Descripción del fallo
E1	Error del sensor de temperatura de la cámara frigorífica
E2	Error del sensor de temperatura de la cámara de congelación
E3	Fallo del sensor de temperatura de la cámara de temperatura variable
E4	Fallo del sensor de descongelación en la cámara frigorífica
E5	Error en el circuito de detección del sensor de descongelación en la cámara de congelación
E6	Error de comunicación
E7	Error de circulación del circuito de detección de temperatura
EH	Error del sensor de humedad

5.10. ALMACENAMIENTO DE ALIMENTOS

Coloque los alimentos en diferentes compartimentos de acuerdo con la siguiente tabla.

Compartimento del refrigerador	Tipo de alimento
Puerta o baldas del compartimento frigorífico	<ul style="list-style-type: none"> • Alimentos con conservantes naturales, tales como mermeladas, zumos, bebidas y condimentos. (Usar en un plazo de 1-2 días) • No almacene alimentos perecederos.



Cajón para verduras (cajón para ensaladas)	<ul style="list-style-type: none"> Las frutas, hierbas y verduras deben colocarse por separado en la bandeja de verduras. (Usar en un plazo de 1-2 días) No almacene plátanos, cebollas, patatas ni ajo en el frigorífico.
Estante del frigorífico: inferior/enfriador (caja/cajón)	<ul style="list-style-type: none"> Carne cruda, aves, pescado. (Para almacenamiento a corto plazo)
Estante del refrigerador - medio	<ul style="list-style-type: none"> Productos lácteos, huevos. (Usar dentro del tiempo recomendado)
Estante del refrigerador - superior	<ul style="list-style-type: none"> Alimentos que no necesitan ser cocinados, como alimentos precocinados, charcutería y restos de comida preparada. (Guardar máx. 1-2 días)
Cajón/estante del congelador	<ul style="list-style-type: none"> Alimentos para almacenamiento a largo plazo. Cajón/estante inferior para carne, ave o pescado crudos. (Tiempo de almacenamiento 4 meses) Cajón/estante intermedio para verduras o patatas congeladas. (Tiempo de almacenamiento 6 meses) Cajón/estante superior para helado, fruta congelada y productos horneados congelados. (Tiempo de almacenamiento 2 meses)

5.11. CONSEJOS PARA EL ALMACENAMIENTO DE ALIMENTOS

- La carne o pescado cocinados deben almacenarse en un estante superior a aquel donde se guarde la carne y pescado crudos para evitar la transmisión de bacterias. Guarde la carne y el pescado crudos en un recipiente suficientemente grande como para recoger sus jugos y tápelos de forma adecuada. Coloque el recipiente en el estante inferior.
- Deje espacio alrededor de los alimentos para que el aire circule por el refrigerador. Asegúrese de que todas las partes de la unidad se mantengan frías.
- Para evitar la transferencia de sabores y que los alimentos se sequen, empáquelos o cúbralos por separado. No es necesario envolver la fruta y la verdura.
- Deje siempre que los alimentos precocinados se enfríen antes de colocarlos en el refrigerador. Esto ayudará a mantener la temperatura interna de la unidad.
- Para evitar que el aire frío se escape del aparato, trate de limitar la cantidad de veces que abra la puerta. Le recomendamos que abra la puerta solo cuando necesite introducir o sacar alimentos.

5.12. CONSEJOS PARA AHORRAR ENERGÍA

- El aparato debería colocarse en la parte más fresca de la habitación, lejos de aparatos que produzcan calor o conductos de calefacción, así como de la luz directa del sol.
- Deje que los alimentos calientes se enfríen hasta alcanzar la temperatura ambiente antes de guardarlos en el refrigerador. Sobrecargar el aparato obliga al compresor a funcionar más tiempo. Los alimentos que se enfrían demasiado lentamente pueden perder calidad o echarse a perder.
- Asegúrese de envolver los alimentos correctamente y seque los recipientes antes de colocarlos en el electrodoméstico. Esto reduce la acumulación de escarcha dentro del aparato.

- El contenedor de almacenamiento de electrodomésticos no debe estar cubierto con papel de aluminio, papel encerado ni papel absorbente. Los revestimientos interfieren con la circulación de aire frío, lo que hace que el aparato sea menos eficiente.
- Organice y etiquete la comida para reducir las ocasiones en las que abre la puerta y las largas búsquedas en el frigorífico. Saque tantos elementos como sea necesario a la vez y cierre la puerta lo antes posible.
- La combinación de cajones, cestas y estantes que se muestra en la imagen del dispositivo es óptima para un ahorro energético eficiente. Cambiar la propuesta de combinación podría alterar la eficiencia.
- Intente no abrir la puerta con mucha frecuencia, especialmente si el clima es húmedo y caluroso. Cuando abra la puerta, ciérrela lo antes posible.
- Compruebe cada cierto tiempo si el frigorífico está suficientemente ventilado (circulación adecuada del aire detrás del frigorífico).
- En condiciones climáticas normales, ajuste la temperatura al nivel medio.
- Antes de llenar el frigorífico con paquetes de comida fresca, asegúrese de que se hayan enfriado hasta alcanzar la temperatura ambiente.
- Las capas de escarcha y hielo aumentan el consumo de energía, de modo que se debe limpiar el frigorífico si la capa tiene entre 3 y 5 mm de grosor.

5.13. TABLA DE ALMACENAMIENTO DEL FRIGORÍFICO Y EL CONGELADOR

La longevidad de la frescura depende de la temperatura y la exposición a la humedad. Dado que las fechas de los productos no son una guía para el uso seguro de un producto, consulte este cuadro y siga estos consejos.

Productos lácteos

Producto	Frigorífico	Congelador
Leche	1 semana	1 mes
Mantequilla	2 semanas	12 meses
Helado	-	2-3 semanas
Queso natural	1 mes	4-6 meses
Queso crema	2 semanas	No se recomienda
Yogur	1 mes	-

Carne

Producto	Frigorífico	Congelador
Asados, filetes, chuletas frescas	3-4 días	2-3 meses
Carne guisada, carne picada fresca	1-2 días	3-4 meses
Bacon	7 días	1 mes
Salchicha, ternera, pavo, cerdo crudo	1-2 días	1-2 meses



Aves/Huevos

Producto	Frigorífico	Congelador
Aves frescas	2 días	6-8 meses
Ensalada de ave	1 día	-
Huevos, frescos con cáscara	2-4 semanas	No se recomienda

ES

Pescado/Marisco

Producto	Frigorífico	Congelador
Pescado fresco	1-2 días	3-6 meses
Pescado cocinado	3-4 días	1 mes
Ensalada de pescado	1 día	No se recomienda
Pescado deshidratado o en escabeche	3-4 semanas	-

Fruta

Producto	Frigorífico	Congelador
Manzanas	1 mes	-
Melocotones	2-3 semanas	-
Piña	1 semana	-
Otra fruta fresca	3-5 días	9-12 meses

Verdura

Producto	Frigorífico	Congelador
Espárragos	2-3 días	-
Brócoli, coles de Bruselas, guisantes verdes, champiñones	3-5 días	-
Repollo, coliflor, apio, pepinos, lechuga	1 semana	-
Zanahorias, remolachas, rábanos	2 semanas	-

6. MANTENIMIENTO Y LIMPIEZA

⚠ ATENCIÓN

- Para la limpieza se recomiendan toallas suaves o esponja humedecidas en agua y detergentes neutros no corrosivos. El congelador se debe limpiar para finalizar con agua limpia y un paño seco. Abra la puerta para que se seque de forma natural antes de encender la alimentación.
- No utilice cepillos duros, estropajos metálicos, cepillos metálicos, productos abrasivos (como dentífrico), disolventes orgánicos (como alcohol, acetona, aceite de plátano, etc.), agua hirviendo, elementos ácidos o alcalinos, que puedan dañar la superficie y el interior del frigorífico.





6.1. DESCONGELACIÓN

- El frigorífico está fabricado bajo el principio de enfriamiento del aire y, por tanto, cuenta con una función de descongelación automática. La escarcha que se forma debido al cambio de estación o de temperatura también se puede retirar de forma manual desconectando el frigorífico de la corriente o limpiándolo con una toalla seca.

6.2. LIMPIEZA DE LA BANDEJA DE LA PUERTA

- De acuerdo con la flecha de dirección de la imagen, use ambas manos para apretar la bandeja y empújela hacia arriba, de ese modo podrá sacarla.
- Después de lavar la bandeja y sacarla, puede ajustar su altura de instalación para que se adapte a sus necesidades.

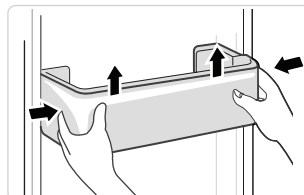

ES

6.3. LIMPIEZA DEL ESTANTE DE VIDRIO

- Como la parte más interna del revestimiento del frigorífico en contacto con los estantes tiene un tope trasero, debe levantar los estantes hacia arriba para poder sacarlos.
- Ajuste o limpie los estantes según sus necesidades.

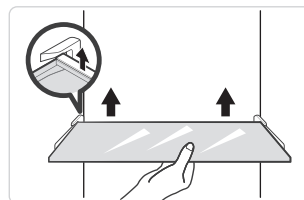

6.4. LIMPIEZA DEL CAJÓN DE LAS VERDURAS

1. Retire el contenido del cajón. Sostenga el asa del cajón de verduras y tire de él completamente hasta que se detenga.
2. Levante el cajón de verduras y retírelo tirando de él.

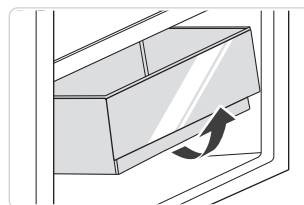

6.5. FUERA DE SERVICIO

- Fallo de alimentación: En caso de corte de corriente, aunque sea en verano, los alimentos en el interior del aparato pueden conservarse durante varias horas; durante la interrupción del suministro eléctrico, los tiempos de apertura de la puerta se reducirán y no se introducirán más alimentos frescos en el aparato.
- Falta de uso durante mucho tiempo: El aparato se debe desenchufar y, a continuación, se debe limpiar; después las puertas se deben dejar abiertas para evitar olores.
- Traslado: Antes de mover el refrigerador, saque todos los objetos del interior, fije con cinta las mamparas de cristal, el soporte para verduras, los cajones de la cámara de congelación, etc., y apriete las patas niveladoras; cierre las puertas y fíjelas con cinta adhesiva. Durante el traslado, el aparato no debe colocarse boca abajo ni horizontalmente, ni vibrar; la inclinación durante el movimiento no debe ser superior a 45°.

⚠ El aparato debe funcionar continuamente una vez que se enciende. En general, el funcionamiento del aparato no debe interrumpirse, de lo contrario, la vida útil puede verse afectada.



6.6. CAMBIO DE LA LUZ

Solo el fabricante, sus técnicos de mantenimiento o personas con cualificaciones similares deben realizar la sustitución o mantenimiento de las lámparas LED.

Observación: Este producto contiene una fuente de luz de clase de eficiencia energética (G).

ES

7. SOLUCIÓN DE PROBLEMAS

Puede tratar de resolver los siguientes problemas sencillos por sí mismo. Si no se pueden resolver, póngase en contacto con el departamento de servicio postventa.

Problema	Solución recomendada
Operación fallida	Compruebe si el aparato está conectado a la corriente o si el enchufe está bien conectado. Compruebe si el voltaje es demasiado bajo Verifique si hay un fallo de energía o si han saltado circuitos parciales
Olor	Los alimentos olorosos se envolverán herméticamente Comprobar si hay algún alimento podrido El interior del refrigerador debe limpiarse
Funcionamiento prolongado del compresor	Es normal que el refrigerador funcione durante más tiempo en verano cuando la temperatura ambiente es más alta No introduzca demasiada comida en el aparato a la vez No introduzca los alimentos hasta que se enfríen Las puertas se abren con demasiada frecuencia
La luz no se enciende	Verifique si el refrigerador está conectado a la fuente de alimentación y si la luz está dañada Si la luz está dañada, contacte con un especialista para que la sustituya
Las puertas no se pueden cerrar correctamente	La puerta está atascada por paquetes de comida Se ha colocado demasiada comida El refrigerador está inclinado
Ruido fuerte	Verifique si el suelo está nivelado y si el refrigerador está colocado de manera estable Compruebe si los accesorios están colocados en los lugares adecuados
El sello de la puerta no está apretado	Retire las materias extrañas del sello de la puerta Caliente el sello de la puerta y, a continuación, enfríelo para restaurarlo (o utilice un secador eléctrico o una toalla caliente para calentarlo)
Desbordamiento de la bandeja de agua	Hay demasiada comida en la cámara o la comida almacenada contiene demasiada agua, lo que provoca una descongelación intensa Las puertas no están cerradas correctamente, lo que origina escarcha debido a la entrada de aire y aumento de agua debido a la descongelación.

Exterior caliente	Disipación de calor del condensador incorporado a través de la carcasa, lo cual es normal Proporcione suficiente ventilación para facilitar la disipación del calor cuando la carcasa se calienta debido a la alta temperatura ambiente, el almacenamiento de demasiados alimentos o el apagado del compresor.
Condensación en la superficie	La condensación en la superficie exterior y en los sellos de las puertas del refrigerador es normal cuando la humedad ambiental es demasiado alta. Simplemente limpie el condensado con una toalla limpia.
Ruido anormal	Zumbido: El compresor puede producir zumbidos durante el funcionamiento y los zumbidos son fuertes, especialmente al arrancar o parar. Este comportamiento es normal. Crujido: El refrigerante que fluye dentro del aparato puede producir crujidos, lo cual es normal

Tabla 1 Clases climáticas

Clase	Símbolo	Rango de temperatura ambiente (°C)
Templada extendida	SN	+ 10 a + 32
Templado	N	+ 16 a + 32
Subtropical	ST	+ 16 a + 38
Tropical	T	+ 16 a + 43

Templado extendido: este aparato de refrigeración está diseñado para ser utilizado a temperaturas ambiente que oscilan entre 10 y 32 °C;

Templado: este aparato de refrigeración está diseñado para ser utilizado a temperaturas ambiente que oscilen entre 16 y 32 °C;

Subtropical: este aparato de refrigeración está diseñado para ser utilizado a temperaturas ambiente que oscilan entre 16 y 38 °C;

Tropical: este aparato de refrigeración está diseñado para ser utilizado a temperaturas ambiente que oscilan entre 16 y 43 °C;



Las piezas pedidas en la siguiente tabla se pueden adquirir del canal _____:

Pieza pedida	Proporcionada por	Tiempo mínimo requerido para la provisión
termostatos	Personal de mantenimiento profesional	Al menos 7 años desde la salida al mercado del último modelo
sensores de temperatura	Personal de mantenimiento profesional	Al menos 7 años desde la salida al mercado del último modelo
placas de circuito impreso	Personal de mantenimiento profesional	Al menos 7 años desde la salida al mercado del último modelo
fuentes de luz	Personal de mantenimiento profesional	Al menos 7 años desde la salida al mercado del último modelo
manijas de puerta	Reparadores profesionales y usuarios finales.	Al menos 7 años desde la salida al mercado del último modelo
bisagras de puerta	Reparadores profesionales y usuarios finales.	Al menos 7 años desde la salida al mercado del último modelo
bandejas	Reparadores profesionales y usuarios finales.	Al menos 7 años desde la salida al mercado del último modelo
cestas	Reparadores profesionales y usuarios finales.	Al menos 7 años desde la salida al mercado del último modelo
juntas de puerta	Reparadores profesionales y usuarios finales.	Al menos 10 años desde la salida al mercado del último modelo

ES

La información del modelo en la base de datos del producto, así como el identificador del modelo, se pueden obtener a través de un enlace web escaneado por un código QR en la etiqueta de eficiencia energética del producto.

Estimado cliente:

1. Si desea devolver o reemplazar el producto, póngase en contacto con la tienda donde lo compró.
(Recuerde llevar la factura de compra)
2. Si su producto no funciona correctamente y necesita reparación, contacte con el proveedor de servicio posventa.

Ficha técnica del producto relativa a (UE) 2019/2019

Puede descargar la ficha técnica del electrodoméstico si lo desea.

Visite <https://eprel.ec.europa.eu/> e introduzca el identificador del modelo de su aparato para descargar la ficha técnica.

El identificador del modelo del aparato se encuentra en la placa de características situada en la parte posterior/interior del aparato.



RESUMO DO CONTEÚDO:

1. INSTRUÇÕES DE SEGURANÇA	P. 61
2. ESPECIFICAÇÕES TÉCNICAS	P. 66
3. DESCRIÇÃO DO PRODUTO	P. 66
4. INSTALAÇÃO	P. 66
5. UTILIZAÇÃO	P. 69
6. MANUTENÇÃO E LIMPEZA	P. 75
7. RESOLUÇÃO DE PROBLEMAS	P. 77

PT

1. INSTRUÇÕES DE SEGURANÇA

Antes de usar este produto, leia atentamente as presentes instruções e guarde o manual de instruções para consulta futura.

1.1. AVISO



Aviso: Risco de incêndio/materiais inflamáveis!

1. Este aparelho destina-se a ser utilizado em aplicações domésticas e similares, tais como cafetarias de pessoal em lojas, escritórios e outros ambientes profissionais, quintas e por clientes em hotéis, motéis e outros ambientes do tipo residencial, tipos de alojamentos de curtas estadias, catering e aplicações similares não comerciais.
2. Se o cabo de alimentação estiver danificado, este deve ser substituído pelo fabricante, pelo agente de serviço ou por pessoal igualmente qualificado, de modo a evitar perigos.
3. Não armazene substâncias explosivas, tais como embalagens aerossóis com um propulsor inflamável, neste aparelho.
4. O aparelho deve ser desligado após a sua utilização e antes de se proceder à manutenção do aparelho por parte do utilizador.
5. **Aviso: Mantenha as aberturas da ventilação, no compartimento ou na estrutura onde o aparelho está integrado, desobstruídas.**
6. **Aviso: Não utilize dispositivos mecânicos ou outros meios de acelerar o processo de descongelação, para além dos recomendados pelo fabricante.**
7. **Aviso: Não danifique o circuito de refrigeração.**
8. O gás refrigerante R600a, presente no frigorífico, é um gás natural. Não é nocivo para o meio ambiente, mas é combustível. É, assim, importante que transporte e instale o seu frigorífico de forma cuidadosa para não danificar as condutas de refrigeração. Na eventualidade de uma fuga de gás, evite o contacto com chamas ou fogos nas proximidades e ventile o local.
9. **Aviso: Não utilize aparelhos elétricos no interior dos compartimentos para armazenamento de alimentos do aparelho, a menos que sejam do tipo recomendado pelo fabricante.**
10. **Aviso: Elimine o frigorífico de acordo com os regulamentos locais, uma vez que utiliza gás inflamável e líquido refrigerante.**
11. **Aviso: Ao posicionar o aparelho, certifique-se de que o cabo de alimentação não fica preso ou danificado.**
12. **Aviso: Não coloque tomadas múltiplas portáteis ou fontes de alimentação portáteis na parte traseira do aparelho.**





13. Não utilize cabos de extensão ou adaptadores (2 pinos) sem ligação à terra.
14. Perigo: Risco de aprisionamento de crianças. Antes de eliminar o seu frigorífico ou congelador usado:
 - Retire as portas.
 - Deixe as prateleiras no lugar para as crianças não poderem subir e entrar facilmente para dentro do aparelho.
15. O frigorífico deve ser desligado da tomada antes de se tentar efetuar a instalação do acessório.
16. O refrigerante e o material de espuma de ciclopentano usados no aparelho são inflamáveis. Portanto, quando o frigorífico for descartado, deve ser mantido longe de qualquer fonte ígnea e deve ser recuperado por uma empresa recuperadora especial com qualificações correspondentes, ao invés de ser descartado por combustão, de modo a evitar danos ao meio ambiente ou quaisquer outros danos.
17. A necessidade de que, para portas ou tampas equipadas com fechaduras e chaves, as chaves sejam mantidas fora do alcance das crianças e não nas proximidades do aparelho frigorífico, a fim de evitar que as crianças fiquem trancadas no interior.
18. Para a norma da UE: Este aparelho pode ser utilizado por crianças a partir dos 8 anos e por pessoas com capacidades físicas, sensoriais ou mentais reduzidas ou com falta de experiência e conhecimento, se forem supervisionadas ou se tiverem tido formação relativa à utilização do aparelho de uma forma segura e se compreenderem os perigos envolvidos. As crianças não devem brincar com o aparelho. A limpeza e a manutenção da responsabilidade do utilizador não deverão ser feitas por crianças não supervisionadas. As crianças com idades entre os 3 e os 8 anos estão autorizadas a carregar e descarregar aparelhos de refrigeração.
19. Para evitar a contaminação dos alimentos, respeite as seguintes instruções:
 - Manter a porta aberta durante períodos de tempo prolongados pode provocar um aumento significativo da temperatura nos compartimentos do aparelho.
 - Limpe regularmente as superfícies que possam estar em contacto com os alimentos e os sistemas de drenagem acessíveis.
 - Limpe os depósitos de água se estes não tiverem sido utilizados durante 48 horas: limpe o sistema de águas ligado à rede de abastecimento se a água não tiver sido escoada há mais de 5 dias. (Nota 1)
 - Guarde carne e peixe crus em recipientes adequados no frigorífico, de forma a que não estejam em contacto com nem pinguem sobre outros alimentos.
 - Os compartimentos para alimentos congelados com duas estrelas ****** são indicados para o armazenamento de alimentos pré-congelados, para o armazenamento ou fabrico de gelados e para fazer cubos de gelo. (Nota 2)
 - Os compartimentos de uma *****, duas ****** e três ******* estrelas não são indicados para o congelamento de alimentos frescos. (Nota 3)
 - Para aparelhos sem um compartimento de 4 estrelas ********: Este aparelho de refrigeração não é adequado para congelar alimentos. (Nota 4)
 - Se o aparelho de refrigeração ficar vazio durante longos períodos de tempo, desligue, descongele, limpe, seque e deixe a porta aberta para prevenir o desenvolvimento de bolor no interior do aparelho.
 - Notas 1, 2, 3, 4: Confirme se é aplicável de acordo com o tipo de compartimento do seu produto.
20. Para aparelhos não encastrados: Este aparelho de refrigeração não se destina a ser utilizado como um aparelho integrado.
21. A substituição e a manutenção das lâmpadas LED devem ser realizadas pelo fabricante, pelo agente de serviço ou por pessoal igualmente qualificado. (Ver capítulo 6.6 para a substituição da lâmpada)
22. Este produto contém uma fonte de luz de classe de eficiência energética G.
23. AVISO: Para evitar perigos devido à instabilidade do aparelho, o mesmo deve ser fixado de acordo com as instruções.



- 24. AVISO: ligar apenas ao abastecimento de água potável. (Indicado para a máquina de fazer gelo)
- 25. Para evitar que as crianças fiquem presas, mantenha fora do alcance das crianças e não nas imediações do congelador (ou frigorífico). (Indicado para produtos com trinco)

1.2. SIGNIFICADO DOS SÍMBOLOS DE AVISO DE SEGURANÇA

	Isto é um símbolo de proibição. Não seguir as instruções marcadas com este símbolo pode resultar em danos no produto ou colocar em risco a segurança pessoal do utilizador.
	Isto é um símbolo de aviso. É necessário seguir rigorosamente as instruções marcadas com este símbolo, caso contrário, poderá causar danos no produto ou ferimentos pessoais.
	Isto é um símbolo de advertência. As instruções marcadas com este símbolo requerem um cuidado especial. A ausência de cuidados suficientes pode resultar em ferimentos ligeiros ou moderados, ou danos no produto.

PT

Este manual contém informações de segurança importantes, que devem ser observadas pelos utilizadores.

1.3. AVISOS RELATIVOS À ELETRICIDADE

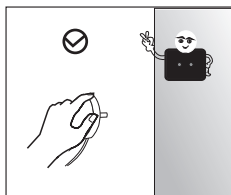

- Não puxe o cabo de alimentação quando puxar a ficha do frigorífico. Segure bem na ficha e desligue-a diretamente da tomada.
- Para garantir uma utilização segura, não danifique o cabo de alimentação nem utilize o cabo de alimentação quando estiver danificado ou gasto.

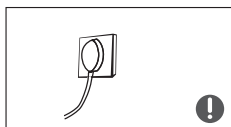

- Utilize uma tomada elétrica dedicada, a tomada elétrica não deve ser partilhada com outros aparelhos elétricos.
- A ficha deve estar bem ligada na tomada elétrica, caso contrário poderá causar um incêndio.
- Confirme se o eletrodo de aterramento da tomada elétrica está equipado com uma linha de ligação à terra fiável.



- Desligue a válvula do gás e abra as portas e as janelas em caso de fugas de gás e de outros gases inflamáveis. Não desligue o frigorífico e outros aparelhos elétricos da corrente, uma faísca pode provocar um incêndio.

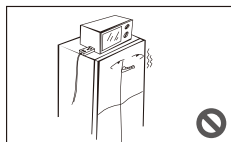

- Não utilize aparelhos elétricos em cima do aparelho, a menos que sejam de um tipo recomendado pelo fabricante.



1.4. AVISOS RELATIVOS À UTILIZAÇÃO

PT

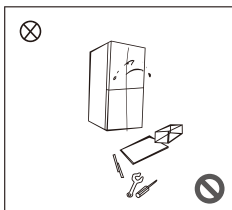

- Não desmonte nem reconstrua arbitrariamente o frigorífico, nem danifique o circuito do refrigerante; a manutenção do aparelho deve ser realizada por um especialista.
- Um cabo de alimentação danificado deve ser substituído pelo fabricante, o seu departamento de manutenção ou por profissionais qualificados, de modo a evitar perigos.

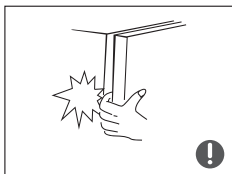

- Os espaços entre as portas do frigorífico e entre as portas e o corpo do frigorífico são pequenos, não ponha a mão nestas áreas para não entalar os dedos. Tenha cuidado quando fechar a porta do frigorífico para evitar a queda de artigos.
- Quando o frigorífico estiver em funcionamento, não agarre em alimentos ou recipientes no congelador com as mãos molhadas, especialmente recipientes metálicos, para evitar queimaduras por gelo.



- Não permita que as crianças entrem ou subam para o frigorífico, uma vez que existe o risco de asfixia e ferimentos resultantes da sua queda.

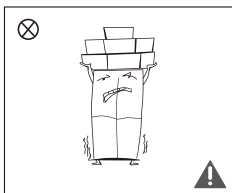

- Não coloque objetos pesados em cima do frigorífico, uma vez que podem cair ao fechar ou abrir a porta e causar ferimentos acidentais.
- Desligue a ficha da tomada em caso de falhas de energia ou limpeza. Aguarde cinco minutos para ligar o frigorífico à corrente de modo a evitar danos no compressor devido a arranques sucessivos.

1.5. AVISOS RELATIVOS AO POSICIONAMENTO

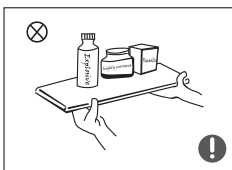

- Não coloque itens inflamáveis, explosivos, voláteis e altamente corrosivos no frigorífico de modo a prevenir danos no produto ou incêndios.
- Não coloque itens inflamáveis perto do frigorífico para evitar fogos.

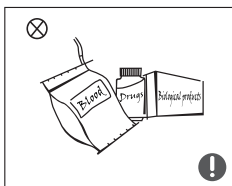

- O frigorífico destina-se a utilizações domésticas, tais como armazenamento e conservação de alimentos; não deve utilizar-se para outros fins, tais como armazenamento de sangue, medicamentos, produtos biológicos, etc.





- Não armazene cerveja, bebidas ou outros líquidos em garrafas ou recipientes fechados na câmara de congelamento do frigorífico; as garrafas ou recipientes fechados podem rachar devido ao congelamento e causar danos.

1.6. AVISOS RELATIVOS À ENERGIA

- 1) Os aparelhos de refrigeração podem não funcionar consistentemente (existe a possibilidade de descongelamento do conteúdo ou de a temperatura ficar demasiado alta no compartimento dos congelados) quando instalados por longos períodos a temperaturas abaixo do limite inferior do intervalo de temperaturas para as quais foram concebidos.
- 2) As bebidas efervescentes não devem ser armazenadas em compartimentos ou aparelhos de congelamento de alimentos ou em compartimentos ou aparelhos de baixa temperatura, e alguns produtos, como gelados à base de água, não devem ser consumidos demasiado frios.
- 3) Não exceder o(s) tempo(s) de armazenamento recomendado(s) pelos produtores de alimentos para qualquer tipo de alimentos e, particularmente, para alimentos ultracongelados comercialmente em congeladores de alimentos e compartimentos ou aparelhos de armazenamento de alimentos congelados.
- 4) Tomar as precauções necessárias para evitar a subida indevida da temperatura dos alimentos congelados durante o descongelamento do aparelho de refrigeração, tal como embrulhar os alimentos congelados em várias camadas de papel de jornal.
- 5) O aumento da temperatura dos alimentos congelados durante o descongelamento manual, a manutenção ou a limpeza pode reduzir o tempo de armazenamento.

1.7. REFRIGERANTE

O isobutano refrigerante (R600a) encontra-se no interior do circuito de refrigeração do aparelho; é um gás natural com um alto nível de compatibilidade ambiental, mas é inflamável. Durante o transporte e a instalação do aparelho, certifique-se de que nenhum dos componentes do circuito de refrigeração fica danificado. O refrigerante (R600a) é inflamável.

AVISO: Os frigoríficos contêm refrigerante e gases no isolamento. O refrigerante e os gases têm de ser eliminados de modo profissional, pois podem causar lesões oculares ou ignição. Certifique-se de que a tubagem do circuito do refrigerante não está danificada antes da eliminação adequada.

1.8. AVISOS RELATIVOS À ELIMINAÇÃO

Ⓢ O refrigerante e os materiais de espuma de ciclopentano utilizados para o frigorífico são inflamáveis. Por conseguinte, quando o frigorífico é eliminado, deve ser mantido afastado de qualquer fonte de ignição e ser reciclado por uma empresa de reciclagem qualificada para o efeito onde não seja eliminado por combustão, de modo a evitar danos ao ambiente ou qualquer outro dano.

⚠ Quando o frigorífico for eliminado, desmonte as portas, remova as juntas da porta e as prateleiras; coloque as portas e as prateleiras num local adequado para evitar que crianças fiquem presas no seu interior.



A marcação deste dispositivo (símbolo de um caixote de lixo riscado) está em conformidade com a Diretiva Europeia 2012/19/UE relativa a "equipamentos elétricos e eletrónicos usados". Esta marcação significa que este equipamento, no final da sua vida útil, não pode ser eliminado juntamente com outros resíduos domésticos. O utilizador é obrigado a entregá-lo aos operadores que recolhem o equipamento elétrico e eletrónico usado. Os operadores de recolha, incluindo pontos de recolha locais, lojas e autoridades locais, criam um sistema apropriado para a recolha de equipamento. A recolha adequada de equipamento elétrico e eletrónico usado ajuda a evitar impactos nocivos na saúde humana e no ambiente, resultantes da presença de componentes perigosos, bem como do armazenamento e tratamento inadequados deste equipamento.

PT

2. ESPECIFICAÇÕES TÉCNICAS

Alimentação	220 - 240 V~, 50 Hz
Corrente nominal	1,8 A
Consumo energético	237 kWh/a
Potência nominal da lâmpada	6 W
Classe de proteção	Classe I
Classe climática	SN/N/ST/T
Volume total	474 L
Volume do compartimento de frescos	305 L
Volume do compartimento de quatro estrelas	169 L
Quantidade de refrigerante e injeção	R600a/63 g
Dimensões (A x C x L)	1775 x 653 x 833 mm
Peso líquido	93 kg

3. DESCRIÇÃO DO PRODUTO

- | | |
|-----------------------------------|------------------------|
| 1. Lâmpada LED | 5. Gaveta central |
| 2. Prateleira da porta | 6. Gaveta inferior |
| 3. Câmara de temperatura variável | 7. Prateleira de vidro |
| 4. Gaveta superior | |

4. INSTALAÇÃO

4.1. COLOCAÇÃO

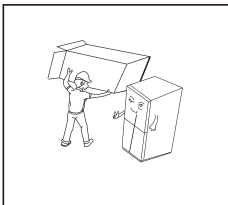

- Antes da utilização, remova todos os materiais de embalagem, incluindo as almofadas inferiores, as almofadas de espuma e as fitas no interior do frigorífico; rasgue a película protetora nas portas e no corpo do frigorífico.
- Mantenha os materiais de embalagem, e outras peças, longe do alcance das crianças para evitar o risco de asfixia.

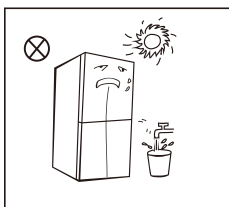

- Mantenha o frigorífico afastado do calor e evite a luz solar direta. Não coloque o frigorífico em locais húmidos ou com água para evitar a formação de ferrugem ou a redução do efeito de isolamento.
- Não pulverize nem lave o frigorífico, e não coloque o frigorífico em locais húmidos onde possa ser facilmente salpicado com água, para não afetar as propriedades do isolamento elétrico do frigorífico.

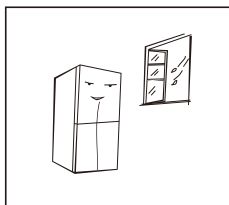

- O frigorífico é instalado num local interior bem ventilado; o chão deve ser plano e resistente (rode a roda para a esquerda ou direita para nivelar o frigorífico, se estiver instável).

PT

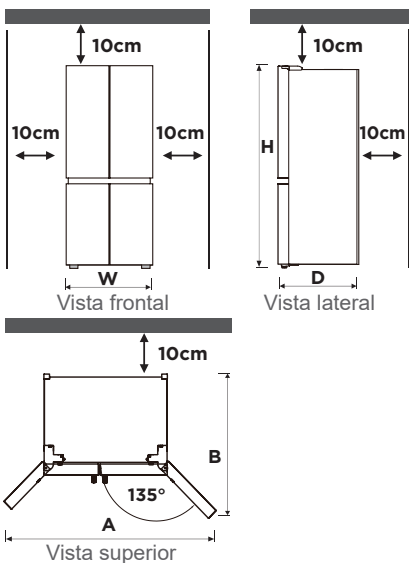

Largura "W"	833
Profundidade "D" (sem puxador)	653
Altura "H"	1775
A	1400
B	1000

(Unidade: mm)

As medidas na tabela acima podem variar, dependendo do método de medição.

- Este frigorífico tem de ser instalado independentemente e não pode ser utilizado encastrado. Caso contrário, ocorrerão problemas, tais como a falha da instalação no armário e a redução do desempenho e da vida útil do produto. E o fabricante não oferecerá a garantia básica do produto.
 - O espaço acima do frigorífico deve ser superior a 10 cm, e o frigorífico deve ser encostado a uma parede com uma distância superior a 10 cm para facilitar a dissipação do calor.
 - Reserve espaço suficiente para facilitar a abertura das portas e gavetas.
- ❗ Precauções a tomar antes da instalação:
- Antes de instalar ou ajustar os acessórios, assegure-se de que o frigorífico está desligado da corrente.
 - Deve tomar precauções para evitar que a queda da pega cause danos pessoais.

4.2. PÉS DE NIVELAMENTO

Para evitar vibrações, é necessário que o aparelho esteja nivelado.

Se necessário, ajuste os parafusos de nivelamento para compensar um pavimento irregular.

A parte da frente deve ficar ligeiramente mais alta do que a parte traseira para ajudar a fechar a porta.

Os parafusos de nivelamento podem ser rodados facilmente ao inclinar ligeiramente o aparelho.

Rode os parafusos de nivelamento no sentido contrário ao dos ponteiros do relógio para baixar o aparelho e no sentido dos ponteiros do relógio para o elevar.

PT

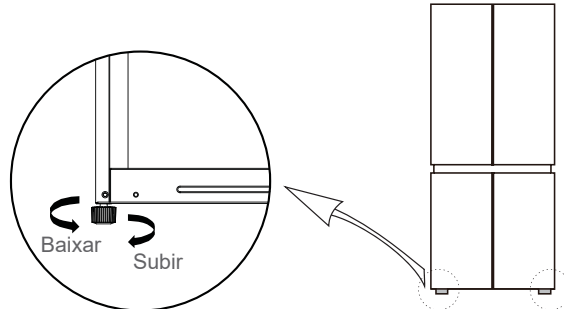

Nota: A imagem acima é apenas para referência. A configuração real dependerá do produto físico ou da declaração do distribuidor.

4.3. NIVELAR AS PORTAS

Se as portas não estiverem à mesma altura, pode ajustá-las com um alicate.

Precauções a ter antes do funcionamento:

A. Certifique-se de que o frigorífico está desligado da fonte de alimentação.

B. Antes de ajustar a porta, deve tomar precauções para prevenir ferimentos pessoais.

Diagrama esquemático para nivelar o corpo da porta:

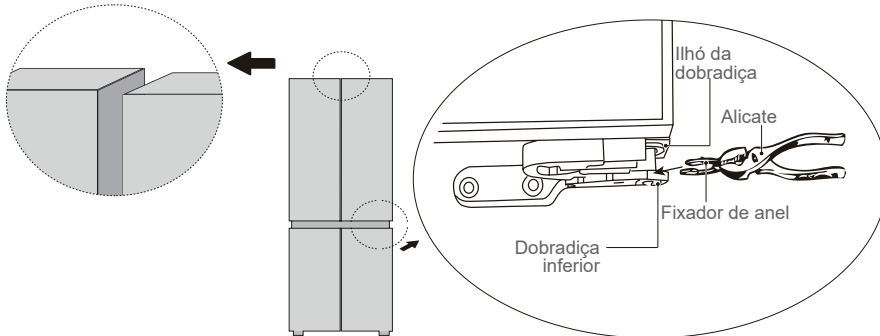

1. Levante a porta inferior ao nível da porta superior;
2. Utilizando um alicate, insira o fixador de anel fornecido no espaço entre o ilhó da dobradiça e a dobradiça inferior. O número de fixadores de anel que precisa de inserir depende do tamanho do espaço.



4.4. MOVER O APARELHO

1. Retire todos os alimentos do aparelho.
2. Retire a ficha da tomada, insira-a e fixe-a no respetivo gancho na parte traseira ou na parte superior do aparelho.
3. Fixe as peças como prateleiras e o puxador da porta com fita adesiva para evitar que caiam ao mover o aparelho.
4. Mova o aparelho cuidadosamente com mais de duas pessoas. Mantenha o aparelho vertical durante o transporte de longa distância.

! Precauções a ter antes do funcionamento:

- Antes de fazer alterações, o frigorífico deve ser desligado da corrente.
- Devem ser tomadas precauções para evitar danos pessoais.

PT

4.5. LIGAR O APARELHO

1. Depois de instalar o aparelho, mantenha-o imóvel durante mais de 2 horas antes de o ligar à corrente; caso contrário isto levará à redução da capacidade de refrigeração ou a danos no produto.
2. Ligue a ficha a uma tomada elétrica para ligar o aparelho.

Atenção: Antes de colocar alimentos frescos ou congelados, o frigorífico deve funcionar durante 2-3 horas, ou mais de 4 horas no verão, quando a temperatura ambiente é alta.

5. UTILIZAÇÃO

Definição de temperatura recomendada: **Câmara de refrigeração 5 °C, câmara de congelamento -20 °C.**

5.1. CÂMARA DE REFRIGERAÇÃO

- A câmara de refrigeração é adequada para o armazenamento e conservação de uma variedade de fruta, legumes, bebidas e outros alimentos a consumir a curto prazo. O tempo de armazenamento recomendado é de 3 a 5 dias.
- Os alimentos quentes não devem ser colocados na câmara de refrigeração até estarem à temperatura ambiente.
- É recomendado selar os alimentos antes de pô-los no frigorífico.
- As prateleiras de vidro podem ser ajustadas para cima ou para baixo para conseguir uma quantidade razoável de espaço de armazenamento e facilitar a utilização.

Nota: As gavetas, caixas para alimentos, prateleiras, etc., colocadas de acordo com a posição na descrição do produto são mais eficientes em termos energéticos.

5.2. CÂMARA DE CONGELAMENTO

- A câmara de congelamento de temperatura baixa pode manter os alimentos fresco por um longo período e é utilizado essencialmente para armazenar alimentos congelados e fazer gelo.
- A câmara de congelamento é indicada para o armazenamento de carne, peixe, bolas de arroz e outros alimentos que não sejam consumidos a curto prazo.
- É preferível dividir peças de carne em pedaços pequenos para facilitar o acesso. Tenha em atenção que os alimentos devem ser consumidos dentro da validade.

Tempos de armazenamento recomendados de alimentos no compartimento do congelador

Estes tempos variam com o tipo de alimento. Os alimentos congelados podem conservar-se durante 1 a 12 meses (no mínimo a -20 °C).





Alimento	Tempo de armazenamento
Bacon, caçarolas, leite	1 mês
Pão, gelados, salsichas, tartes, marisco preparado, peixes gordos	2 meses
Peixes magros, mariscos, pizza, scones e muffins	3 meses
Fiambre, bolos, biscoitos, costeletas de vaca e de borrego, peças de aves	4 meses
Manteiga, vegetais (escaldados), ovo inteiro e gemas, lagostins cozidos, carne picada (crua), porco (cru)	6 meses
Fruta (seca ou em xarope), claras de ovos, vaca (crua), frango inteiro, borrego (cru), bolos de frutos	12 meses

PT

5.3. PAINEL DE CONTROLO

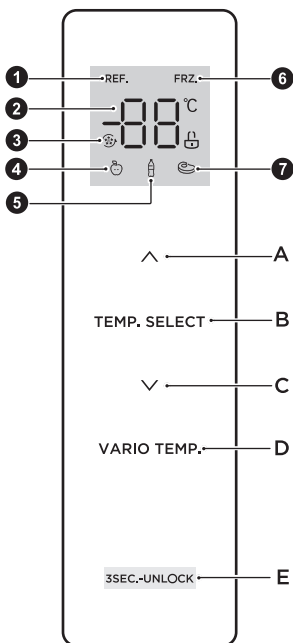

- ① Ícone de refrigeração
- ② Ícone de apresentação da temperatura
- ③ Ícone de super refrigeração/congelamento
- ④ Ícone de frutas/legumes
- ⑤ Ícone de bebidas
- ⑥ Ícone de congelação
- ⑦ Ícone de carne

- A. Botão de aumentar a temperatura
- B. Botão de seleção da zona de temperatura
- C. Botão de diminuir a temperatura
- D. Seleção de temperatura variável
- E. Botão de bloquear/desbloquear

Notas:

- O painel de controlo real pode variar de acordo com o modelo.
- O painel de controlo desliga-se automaticamente para poupar energia.

Visor



- Quando o frigorífico é ligado à corrente, o visor acende-se totalmente durante 3 segundos. Entretanto, a campainha de inicialização soa e o ecrã entra na apresentação normal.
- Na primeira vez que utilizar o frigorífico, as temperaturas predefinidas da câmara de refrigeração e da câmara de congelamento são de 5° C/-20 °C, respetivamente.





- Quando ocorre um erro, o visor apresenta o código de erro (veja „INDICAÇÃO DE FALHA“); durante o funcionamento normal, o visor mostra a temperatura definida para a câmara de refrigeração ou a câmara de congelamento.
- Em circunstâncias normais, se não for realizada nenhuma operação no painel do visor no prazo de 30 s, o visor fica bloqueado e, após 30 s, o ícone  apaga-se.

5.4. BLOQUEAR/DESBLOQUEAR O PAINEL DO VISOR

- No estado desbloqueado, prima sem soltar o botão Bloquear/Desbloquear (E) durante 3 s para entrar no estado bloqueado e o sinal sonoro soar. Isto significa que o painel do visor está bloqueado. Neste momento, a operação do botão não é permitida. O ícone  apaga-se após 30 s.
- No estado bloqueado, prima sem soltar o botão Bloquear/Desbloquear durante 3 s para entrar no estado bloqueado; o ícone  acende-se e o sinal sonoro soa. Isto significa que o painel do visor está desbloqueado. Neste momento, pode realizar operações com os botões.

PT

5.5. DEFINIÇÃO DA TEMPERATURA DA CÂMARA DE REFRIGERAÇÃO

Prima o botão de seleção da zona de temperatura (B) para selecionar a câmara de refrigeração (o ícone de refrigeração no painel de controlo acende-se) e, em seguida, prima \wedge ou \vee para ajustar a temperatura da câmara de refrigeração. O intervalo de definição de temperatura para a câmara de refrigeração é de 2 °C a 8 °C.

5.6. DEFINIÇÃO DA TEMPERATURA DA CÂMARA DE CONGELAMENTO

Prima o botão de seleção da zona de temperatura (B) para selecionar a câmara de congelamento (o ícone de congelamento no painel de controlo acende-se) e, em seguida, prima \wedge ou \vee para ajustar a temperatura da câmara de congelamento. O intervalo de definição de temperatura para a câmara de congelamento é de -24 °C a -16 °C.

5.7. DEFINIÇÃO DA TEMPERATURA DA CÂMARA DE TEMPERATURA VARIÁVEL

Prima o botão de temperatura variável (D) para ajustar a temperatura da câmara de temperatura variável. As escolhas disponíveis são: Frutas/legumes, bebidas e carne. O ícone correspondente no painel de controlo acende-se.

- Frutas/legumes: Adequado para armazenar todos os tipos de frutas e legumes;
- Bebidas: Adequado para armazenar alimentos secos e bebidas;
- Carne: Adequado para uma pequena quantidade de carne armazenada durante 1-2 dias.

5.8. DEFINIÇÃO DE MODO

5.8.1. MODO DE SUPER REFRIGERAÇÃO

- Para definir o modo de super refrigeração:
Depois de a temperatura da câmara de refrigeração ser ajustada para 2 °C, prima o botão \vee para entrar no modo de super refrigeração. Neste modo, a temperatura da câmara de refrigeração é definida automaticamente para 2 °C. A câmara de refrigeração volta automaticamente para a última temperatura definida.

- Para sair do modo de super refrigeração:
Prima o botão \wedge para sair do modo de super refrigeração. Se o frigorífico tiver estado no modo de super refrigeração durante 6 horas ou depois de alcançar a temperatura de super refrigeração durante 1 hora, sairá automaticamente do modo de super refrigeração. A câmara de refrigeração voltará automaticamente para a última temperatura definida.





5.8.2. MODO DE SUPERCONGELAÇÃO

• Para definir o modo de supercongelação:
Depois de a temperatura da câmara de congelamento ser ajustada para -24°C, prima o botão ∇ para entrar no modo de supercongelação. Neste modo, a temperatura da câmara de congelamento é definida automaticamente para -24 °C.

• Para sair do modo de supercongelação:
Prima o botão \wedge para sair do modo de supercongelação. Se o frigorífico tiver estado no modo de supercongelação durante 40 horas, sairá automaticamente do modo de supercongelação.

A câmara de congelamento volta automaticamente para a última temperatura definida.

Nota: A função de supercongelação foi concebida para manter o valor nutricional dos alimentos no congelador. Pode congelar os alimentos no tempo mais curto. Se uma grande quantidade de alimentos for congelada ao mesmo tempo, recomenda-se ligar a função de supercongelação antes de colocar os alimentos. A velocidade de congelação do compartimento de congelamento aumenta, permitindo congelar rapidamente os alimentos e preservar eficazmente os nutrientes dos alimentos.

PT

5.9. INDICAÇÃO DE FALHA

Os códigos de erro seguintes que aparecem no painel do visor indicam falhas correspondentes no frigorífico. Embora o frigorífico ainda possa manter os alimentos frios com as falhas seguintes, o utilizador deve contactar um especialista para a manutenção, assegurando o funcionamento otimizado do aparelho.

Código de erro	Descrição da falha
E1	Falha no sensor de temperatura da câmara frigorífica
E2	Falha no sensor de temperatura da câmara de congelação
E3	Falha no sensor de temperatura da câmara de temperatura variável
E4	Falha no sensor de descongelamento na câmara de refrigeração
E5	Erro no circuito do sensor de deteção de descongelação na câmara de congelamento
E6	Erro de comunicação
E7	Erro no circuito de deteção de temperatura
EH	Erro no sensor de humidade

5.10. ARMAZENAMENTO DE ALIMENTOS

Coloque os alimentos em compartimentos diferentes de acordo com a tabela seguinte.

Compartimento do frigorífico	Tipo de alimentos
Porta ou prateleiras da porta do compartimento do frigorífico	<ul style="list-style-type: none"> Alimentos com conservantes naturais, como compotas, sumos, bebidas, condimentos. (Usar em 1-2 dias) Não guarde alimentos perecíveis.
Gaveta para vegetais (gaveta de saladas)	<ul style="list-style-type: none"> Fruta, ervas e vegetais devem ser colocados separadamente na gaveta para vegetais. (Usar em 1-2 dias) Não guarde bananas, batatas, cebolas e alhos no frigorífico.



Prateleira do frigorífico – inferior/refrigerador (caixa/gaveta)	<ul style="list-style-type: none"> • Carne crua, aves, peixe. (Para armazenamento a curto prazo)
Prateleira do frigorífico – parte central	<ul style="list-style-type: none"> • Laticínios, ovos. (Utilizar dentro do tempo recomendado)
Prateleira do frigorífico – parte superior	<ul style="list-style-type: none"> • Alimentos que não necessitam de ser cozinhados, como alimentos prontos a consumir, carnes frescas, restos de refeições. (Manter durante apenas 1-2 dias)
Gaveta(s)/prateleira do congelador	<ul style="list-style-type: none"> • Alimentos para armazenamento a longo prazo. • Gaveta/prateleira inferior para carne vermelha, carne branca, peixe. (Tempo de armazenamento: 4 meses) • Gaveta/prateleira central para vegetais congelados, batatas fritas. (Tempo de armazenamento: 6 meses) • Gaveta/prateleira superior para gelados, fruta congelada, alimentos cozinhados congelados. (Tempo de armazenamento: 2 meses)

PT

5.11. SUGESTÕES PARA ARMAZENAR ALIMENTOS

- A carne e o peixe cozinhados devem ser sempre colocados numa prateleira acima de carne/peixe cru, de forma a evitar a transferência de bactérias. Mantenha as carnes/os peixes crus num recipiente que seja grande o suficiente para conter os sucos e cobri-los devidamente. Coloque o contentor na prateleira mais baixa.
- Deixe espaço à volta dos alimentos para permitir a circulação de ar no interior da unidade. Assegure-se de que todas as partes do aparelho se mantêm frias.
- Para evitar a transferência de sabores ou que os alimentos sequem, embale ou cubra os alimentos separadamente. As frutas e os legumes não precisam de ser embrulhados.
- Deixe sempre arrefecer os alimentos pré-cozinhados antes de os colocar dentro do aparelho. Isto ajudará a manter a temperatura interna do aparelho.
- Para evitar que saia ar frio do aparelho, tente limitar o número de vezes que abre a porta. Recomendamos abrir a porta unicamente quando precisa de colocar ou tirar alimentos ou bebidas.

5.12. SUGESTÕES PARA POUPAR ENERGIA

- O aparelho deve ser instalado na área mais fresca da divisão, afastado de aparelhos que produzam calor ou de condutas de aquecimento e fora do alcance da luz solar direta.
- Deixe os alimentos quentes arrefecerem até à temperatura ambiente antes de os colocar no aparelho. Sobrecarregar o frigorífico força o compressor a trabalhar durante mais tempo. Os alimentos que congelam demasiado lentamente podem perder qualidade ou estragar-se.
- Embale os alimentos adequadamente e seque os recipientes antes de os colocar no aparelho. Isto reduz a acumulação de gelo no interior do aparelho.
- O compartimento de armazenamento do aparelho não deve ser revestido com folha de alumínio, papel vegetal ou toalhas de papel. Os revestimentos interferem com a circulação de ar frio, tornando o aparelho menos eficiente.

- Organize e etiquete os alimentos para reduzir as aberturas da porta e as procuras prolongadas. Retire o máximo de artigos necessários de cada vez e feche a porta assim que possível.
- A combinação de gavetas, cestos e prateleiras apresentada na imagem de descrição do aparelho é a ideal para poupar energia com eficiência. Alterar a combinação proposta pode alterar a eficiência.
- Tente não abrir a porta demasiadas vezes, especialmente com tempo húmido e quente. Quando abrir a porta, feche-a o mais rapidamente possível.
- Verifique periodicamente se o aparelho tem ventilação suficiente (circulação de ar adequada atrás do aparelho).
- Em condições de temperatura normais, defina o termóstato no nível médio.
- Antes de colocar embalagens de alimentos frescos no aparelho, certifique-se de que arrefeceram até à temperatura ambiente.
- As camadas de gelo aumentam o consumo de energia; portanto, limpe o aparelho assim que a camada tiver uma espessura de 3-5 mm.

5.13. TABELA DE ARMAZENAMENTO DO FRIGORÍFICO E DO CONGELADOR

O tempo de frescura depende da temperatura e da exposição à humidade. Como as datas dos produtos não são um guia para a utilização segura de um produto, consulte esta tabela e siga estas sugestões.

Produtos láteos

Produto	Frigorífico	Congelador
Leite	1 semana	1 mês
Manteiga	2 semanas	12 meses
Gelados	-	2-3 semanas
Queijo natural	1 mês	4-6 meses
Queijo creme	2 semanas	Não recomendado
logurte	1 mês	-

Carne

Produto	Frigorífico	Congelador
Assados frescos	3-4 dias	2-3 meses
Carne picada fresca, carne estufada fresca	1-2 dias	3-4 meses
Bacon	7 dias	1 mês
Salsichas, porco, vaca, peru crus	1-2 dias	1-2 meses

Aves/Ovos

Produto	Frigorífico	Congelador
Carne de aves fresca	2 dias	6-8 meses
Salada de aves	1 dia	-
Ovos frescos	2-4 semanas	Não recomendado

Peixe/Marisco

Produto	Frigorífico	Congelador
Peixe fresco	1-2 dias	3-6 meses
Peixe cozinhado	3-4 dias	1 mês
Salada de peixe	1 dia	Não recomendado
Peixe seco ou em conserva	3-4 semanas	-

Fruta

Produto	Frigorífico	Congelador
Maçã	1 mês	-
Pêssego	2-3 semanas	-
Ananás	1 semana	-
Outra fruta fresca	3-5 dias	9-12 meses

PT

Legumes

Produto	Frigorífico	Congelador
Espargos	2-3 dias	-
Brócolos, couve-de-bruxelas, ervilhas, cogumelos	3-5 dias	-
Repolho, couve-flor, aipo, pepinos, alface	1 semana	-
Cenoura, beterraba, rabanetes	2 semanas	-

6. MANUTENÇÃO E LIMPEZA

⚠️ ATENÇÃO

- Recomenda-se a utilização de panos macios ou esponja embebidos em água e num detergente neutro não corrosivo para realizar a limpeza. Por fim, o congelador deve ser limpo com água limpa e um pano seco. Abra a porta para secar naturalmente antes de ligar à corrente.
- Não utilize escovas rígidas, esfregões de aço, escovas de arame, produtos abrasivos (tais como pastas de dentes), solventes orgânicos (tais como álcool, acetona, óleo de banana, etc.), água a ferver, artigos ácidos ou alcalinos, os quais podem danificar a superfície e o interior do frigorífico.



6.1. DESCONGELAR

- O frigorífico foi construído com base no princípio da refrigeração do ar e, assim, possui uma função de descongelação automática. O gelo formado no seguimento de uma mudança de estação ou de temperatura também pode ser removido manualmente, desligando o aparelho da corrente ou limpando-o com uma toalha seca.

6.2. LIMPAR A PRATELEIRA DA PORTA

- De acordo com a seta de direção na figura, utilize as duas mãos para apertar a prateleira e empurre-a para cima, em seguida, poderá retirá-la.
- Depois de retirar e lavar a prateleira, pode ajustar a altura de instalação de acordo com as suas necessidades.

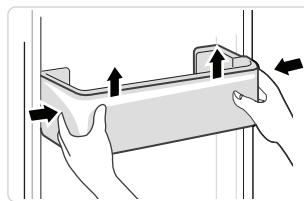

PT

6.3. LIMPAR A PRATELEIRA DE VIDRO

- Uma vez que a parte mais interior do revestimento do frigorífico em contacto com as prateleiras tem um batente, deve levantar as prateleiras para então poder retirá-las.
- Ajuste ou limpe as prateleiras consoante as suas necessidades.

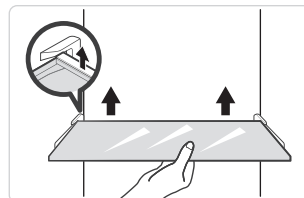

6.4. LIMPAR A GAVETA DE FRESCOS

1. Retire os conteúdos da gaveta. Segure a pega da gaveta de frescos e puxe-a totalmente até parar.
2. Levante a gaveta de frescos e puxe-a para a retirar.

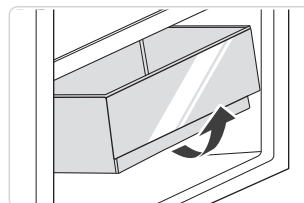

6.5. FORA DE FUNCIONAMENTO

- Falha de energia: Em caso de falha de energia, mesmo no verão, os alimentos podem manter-se conservados durante várias horas; durante a falha de energia, o número de vezes que a porta é aberta deve ser reduzido e não devem ser colocados mais alimentos frescos dentro do aparelho.
- Sem utilização prolongada: O aparelho deve ser desligado da ficha e limpo de seguida; as portas devem ser deixadas abertas para evitar odores.
- Deslocar: Antes de mover o frigorífico, retire todos os artigos do interior, fixe as divisórias de vidro, a caixa de frescos, as gavetas do congelador, etc., com fita, e aperte bem os pés niveladores; feche as portas e fixe-as com fita. Durante a deslocação, o aparelho não deve ser virado para baixo ou horizontalmente, nem sofrer vibrações; a inclinação durante a movimentação não pode ser superior a 45°.

⚠ O aparelho deve funcionar ininterruptamente uma vez ligado. Geralmente, o funcionamento do aparelho não pode ser interrompido, caso contrário, a sua vida útil pode ser afetada.

6.6. MUDAR A LUZ

A substituição e a manutenção das lâmpadas LED devem ser realizadas pelo fabricante, pelo agente de serviço ou por pessoal igualmente qualificado.

Nota: Este produto contém uma fonte de luz de classe de eficiência energética G.

7. RESOLUÇÃO DE PROBLEMAS

O utilizador pode tentar resolver os seguintes problemas simples. Se não puderem ser resolvidos, entre em contacto com o departamento do serviço de pós-vendas.

Problema	Solução recomendada
A operação falhou	Verifique se o aparelho está ligado à corrente ou se a ficha está bem ligada. Verifique se a tensão é demasiado baixa. Verifique se há uma falha de energia ou se disparou algum circuito parcial.
Odor	Os alimentos que produzam odores devem ser devidamente embalados. Verifique se existem alimentos podres. O interior do frigorífico deve ser limpo.
Funcionamento prolongado do compressor	É normal o frigorífico funcionar durante mais tempo no verão quando a temperatura ambiente é mais alta. Não coloque demasiados alimentos no aparelho de uma vez. Não coloque alimentos até terem arrefecido. As portas são abertas com demasiada frequência.
A luz não acende	Verifique se o frigorífico está ligado à corrente e se a lâmpada está danificada. Procure um técnico para substituir a lâmpada se estiver danificada.
As portas não fecham bem	A porta está obstruída com embalagens de alimentos. Colocou demasiados alimentos. O frigorífico está inclinado.
Ruído alto	Verifique se o chão está nivelado e se o frigorífico está posicionado de forma estável. Verifique se os acessórios estão no sítio correto.
O vedante da porta não está apertado	Remova qualquer corpo estranho no vedante da porta. Aqueça o vedante da porta e, em seguida, arrefeça-o para o restaurar (ou utilize um secador elétrico ou uma toalha quente para o aquecer).
O coletor de água transborda	Existem demasiados alimentos na câmara ou os alimentos armazenados contêm demasiada água, resultando num descongelamento abundante. As portas não estão bem fechadas, o que resulta em gelo devido à entrada de ar e ao aumento de água devido ao descongelamento.
Invólucro quente	A dissipação de calor do condensador incorporado através do invólucro é normal. Garanta uma ventilação suficiente para facilitar a dissipação do calor quando o aparelho aquece devido à alta temperatura ambiente, ao armazenamento de demasiados alimentos ou à paragem de funcionamento do compressor.

PT

Condensação na superfície	A condensação na superfície exterior e nos vedantes das portas do frigorífico é normal quando a humidade ambiente é demasiado alta. Simplesmente limpe a condensação com um pano limpo.
Ruído anormal	Zumbido: O compressor pode produzir zumbidos durante o funcionamento, que são especialmente altos durante o arranque ou a paragem. Isto é normal. Rangido: O refrigerante em circulação no interior do aparelho pode produzir rangidos, o que é normal.

Tabela 1 Classes climáticas

Classe	Símbolo	Intervalo de temperatura ambiente (°C)
Temperada alargada	SN	+ 10 a + 32
Temperado	N	+ 16 a + 32
Subtropical	ST	+ 16 a + 38
Tropical	T	+ 16 a + 43

Temperada alargada: este aparelho de refrigeração destina-se a ser utilizado a temperaturas ambiente entre 10 °C e 32 °C;

Temperada: este aparelho de refrigeração destina-se a ser utilizado a temperaturas ambiente entre 16 °C e 32 °C;

Subtropical: este aparelho de refrigeração destina-se a ser utilizado a temperaturas ambiente entre 16 °C e 38 °C;

Tropical: este aparelho de refrigeração destina-se a ser utilizado a temperaturas ambiente entre 16 °C e 43 °C.

As peças encomendadas na tabela a seguir podem ser adquiridas a partir de _____:

Peça encomendada	Fornecida por	Tempo mínimo necessário para o aprovisionamento
termóstatos	Pessoal de manutenção profissional	Pelo menos 7 anos após o lançamento do último modelo no mercado
sensores de temperatura	Pessoal de manutenção profissional	Pelo menos 7 anos após o lançamento do último modelo no mercado
placas de circuito impresso	Pessoal de manutenção profissional	Pelo menos 7 anos após o lançamento do último modelo no mercado
fontes de luz	Pessoal de manutenção profissional	Pelo menos 7 anos após o lançamento do último modelo no mercado
puxadores da porta	Reparadores profissionais e utilizadores finais	Pelo menos 7 anos após o lançamento do último modelo no mercado
dobradiças da porta	Reparadores profissionais e utilizadores finais	Pelo menos 7 anos após o lançamento do último modelo no mercado
tabuleiros	Reparadores profissionais e utilizadores finais	Pelo menos 7 anos após o lançamento do último modelo no mercado
cestos	Reparadores profissionais e utilizadores finais	Pelo menos 7 anos após o lançamento do último modelo no mercado
juntas da porta	Reparadores profissionais e utilizadores finais	Pelo menos 10 anos após o lançamento do último modelo no mercado

PT

A informação do modelo na base de dados do produto, bem como o identificador do modelo, podem ser obtidos através de uma ligação Web lida por meio de um código QR na etiqueta energética do produto.

Caro(a) cliente,

1. Se quiser devolver ou substituir o produto, contacte a loja onde o adquiriu.
(Lembre-se de ter consigo a fatura da compra)
2. Se o seu produto não funcionar corretamente e precisar de reparação, entre em contacto com o serviço de pós-vendas.

Ficha técnica do produto relativa à (UE) 2019/2019

A ficha técnica do seu aparelho pode ser encontrada online se pretender transferir uma cópia.

Aceda a <https://eprel.ec.europa.eu/> e introduza o identificador do modelo do seu aparelho para transferir a ficha de dados.

O identificador do modelo do seu aparelho pode ser encontrado na placa de classificação na parte de trás/no interior do aparelho.

PRZEGLĄD TREŚCI:

1. INSTRUKCJE BEZPIECZEŃSTWA	S. 80
2. SPECYFIKACJA TECHNICZNA	S. 85
3. OPIS PRODUKTU	S. 86
4. INSTALACJA	S. 86
5. OBSŁUGA	S. 89
6. KONSERWACJA I CZYSZCZENIE	S. 95
7. ROZWIĄZYWANIE PROBLEMÓW	S. 97

PL

1. INSTRUKCJE BEZPIECZEŃSTWA

Przed użyciem urządzenia należy dokładnie przeczytać niniejszą instrukcję obsługi i zachować ją w celu skorzystania w przyszłości.

1.1. OSTRZEŻENIE



Ostrzeżenie: Ryzyko wystąpienia pożaru / materiały łatwopalne!



1. To urządzenie jest przeznaczone do użytku w gospodarstwach domowych i do podobnych środowisk, takich jak kuchnie dla personelu w sklepach, biurach i innych miejscach pracy; gospodarstwach rolnych oraz przez klientów w hotelach, motelach i innych miejscach mieszkalnych; zakwaterowaniach typu bed and breakfast; lokalach gastronomicznych i innych miejscach niehandlowych.
2. Aby uniknąć zagrożenia w przypadku uszkodzenia przewodu zasilającego, musi zostać on wymieniony przez producenta, serwisanta lub osobę posiadającą podobne kwalifikacje.
3. W urządzeniu nie wolno przechowywać substancji wybuchowych jak pojemniki z aerosolem wypełnione łatwopalnym gazem pędnym.
4. Po użyciu i przed przeprowadzeniem przez użytkownika konserwacji urządzenia należy odłączyć je od gniazda.
5. Ostrzeżenie: Otwory wentylacyjne w obudowie urządzenia lub wbudowanej konstrukcji powinny pozostać wolne od przeszkód.
6. Ostrzeżenie: Nie należy korzystać z urządzeń mechanicznych lub innych środków do przyspieszenia procesu rozmrażania poza tymi zalecanymi przez producenta.
7. Ostrzeżenie: Nie dopuść do uszkodzenia obwodu czynnika chłodniczego.
8. Gaz chłodniczy R600a, znajdujący się w lodówce, jest gazem naturalnym. Nie jest on szkodliwy dla środowiska naturalnego, ale jest łatwopalny. Ważne jest zatem, by transport i instalacja lodówki były przeprowadzane ostrożnie w celu uniknięcia uszkodzenia przewodów czynnika chłodniczego. W przypadku wycieku gazu należy unikać kontaktu z pobliskimi płomieniami lub ogniem oraz przewietrzyć pomieszczenie.
9. Ostrzeżenie: Wewnątrz komór przechowywania urządzenia nie wolno korzystać z urządzeń elektrycznych, chyba że są one typu zatwierdzonego przez producenta.
10. Ostrzeżenie: Chłodziarkę należy utylizować zgodnie z miejscowymi przepisami, gdyż wykorzystuje ona łatwopalny i wybuchowy gaz oraz płyn chłodniczy.
11. Ostrzeżenie: Podczas umieszczania urządzenia należy upewnić się, że kabel zasilania nie jest przytrażnięty lub uszkodzony.

12. Ostrzeżenie: Nie umieszczaj w tylnej części urządzenia wielu gniazd przedłużaczy ani przenośnych zasilaczy.
13. Nie używać przedłużaczy ani nieuziemionych adapterów (z dwoma wtykami).
14. Niebezpieczeństwo: Ryzyko uwięzienia dziecka. Przed zutylizowaniem starej chłodziarki lub zamrażarki:
 - Zdemontuj drzwi.
 - Półki pozostaw na miejscu, aby dzieci nie mogły wejść do środka.
15. Przed przystąpieniem do montażu akcesoriów odłącz lodówkę od źródła zasilania elektrycznego.
16. Zastosowany w urządzeniu czynnik chłodniczy i cyklopentan spienający są łatwopalne. Dlatego też w trakcie złomowania urządzenia należy przechowywać je z dala od wszelkich źródeł ognia; jego utylizację — w sposób inny niż poprzez spalanie, tak aby zapobiec szkodom dla środowiska lub jakimkolwiek innym szkodom — należy powierzyć profesjonalnej, posiadającej odpowiednie kwalifikacje firmie, wyspecjalizowanej w recyklingu.
17. W przypadku drzwi lub pokryw wyposażonych w zamki i klucze, klucze należy przechowywać w miejscu niedostępnym dla dzieci, a nie w pobliżu chłodziarki, aby uniemożliwić uwięzienie dzieci wewnątrz.
18. W przypadku normy UE: Niniejsze urządzenie może być użytkowane przez dzieci w wieku powyżej 8 lat oraz osoby posiadające obniżone zdolności fizyczne, sensoryczne lub mentalne bądź nieposiadające doświadczenia i wiedzy, pod warunkiem zapewnienia nadzoru i udzielenia wskazówek dotyczących bezpiecznego użytkowania urządzenia oraz objaśnienia powiązanych zagrożeń. Dzieci nie powinny bawić się urządzeniem. Czyszczenie i konserwacja dokonywane przez dzieci nie powinny odbywać się bez nadzoru. Dzieci w wieku 3–8 lat mogą ładować i rozładowywać chłodziarki.
19. Aby zapobiec skażeniu żywności, przestrzegaj poniższych zasad.
 - Pozostawianie otwartych drzwi przez długi czas może prowadzić do znacznego wzrostu temperatury w komorach urządzenia.
 - Regularnie czyść powierzchnie, które mają kontakt z żywnością i systemem odpływowym.
 - Wyczyść zbiorniki na wodę, jeżeli nie były używane przez 48 godzin: przepłucz system dostarczania wody podłączony do sieci wodociągowej, jeżeli woda nie była pobierana przez 5 dni. (Uwaga 1.)
 - Surowe mięso i ryby przechowuj w chłodziarce w odpowiednich pojemnikach, aby uniknąć kontaktu z innymi produktami lub wyciekania soków na inne produkty żywnościowe.
 - Komory na mrożonki oznaczone dwoma gwiazdkami ****** są przystosowane do przechowywania wcześniej zamrożonej żywności, przechowywania lub robienia lodów i robienia lodu w kostkach. (Uwaga 2.)
 - Komory oznaczone jedną *****, dwiema ****** i trzema ******* gwiazdkami nie nadają się do mrożenia świeżej żywności. (Uwaga 3.)
 - W przypadku urządzeń, które nie posiadają komory oznaczonej czterema gwiazdkami ********: To urządzenie chłodnicze nie nadaje się do zamrażania żywności. (Uwaga 4.)
 - Jeżeli pusta chłodziarka nie będzie używana przez długi czas, należy ją wyłączyć, rozmrozić, wyczyścić, wysuszyć i pozostawić z otwartymi drzwiami, aby zapobiec pojawianiu się pleśni wewnątrz urządzenia.
 - Uwaga 1,2,3,4: Potwierdź, czy ma zastosowanie w zależności od typu komory urządzenia.
20. W przypadku urządzenia wolnostojącego: Chłodziarka nie jest przeznaczona do użytku jako urządzenie do zabudowy.
21. Każda wymiana lub konserwacja lampek LED powinna być przeprowadzana przez producenta, jego serwisanta lub osobę o podobnych kwalifikacjach. (Patrz rozdział 6.6, aby uzyskać informacje dotyczące wymiany lampek)

22. Produkt zawiera źródło światła o klasie energooszczędności (G).
23. **OSTRZEŻENIE:** Aby uniknąć zagrożenia spowodowanego niestabilnością urządzenia, musi być ono zamocowane zgodnie z instrukcjami.
24. **OSTRZEŻENIE:** Podłączać wyłącznie do zasilania w wodą pitną. (Dotyczy urządzenia do robienia lodu w kostkach).
25. Aby uniknąć zagrożenia, iż dziecko zostanie uwięzione, przechowywać poza zasięgiem dzieci i z dala od chłodziarki (lub zamrażarki). (Dotyczy produktów z blokadami).

1.2. ZNACZENIE SYMBOLI OSTRZEGAWCZYCH DOTYCZĄCYCH BEZPIECZEŃSTWA

PL

 Symbol zakazu	<p>Jest to symbol zakazu. Niezastosowanie się do instrukcji oznaczonych tym symbolem może spowodować uszkodzenie produktu lub zagrazić bezpieczeństwu użytkownika.</p>
 Symbol ostrzegawczy	<p>Jest to symbol ostrzegawczy. Należy ściśle przestrzegać instrukcji oznaczonych tym symbolem. W innym przypadku może dojść do uszkodzenia produktu lub powstania obrażeń ciała.</p>
 Symbol ostrzegawczy	<p>Jest to symbol ostrzegawczy. Instrukcje oznaczone tym symbolem wymagają szczególnej ostrożności. Niezastosowanie wystarczającej uwagi może doprowadzić do powstania lekkiego lub umiarkowanego obrażenia ciała użytkownika lub uszkodzenia produktu.</p>

Niniejsza instrukcja zawiera wiele ważnych informacji dotyczących bezpieczeństwa, których użytkownicy powinni przestrzegać.

1.3. OSTRZEŻENIA DOTYCZĄCE PRĄDU ELEKTRYCZNEGO

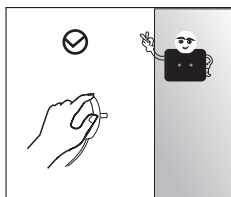

- Nie pociągaj za przewód zasilający podczas wyciągania wtyczki zasilającej chłodziarkę. Chwyć pewnie wtyczkę i wyciągnij ją bezpośrednio z gniazda.
- Aby zapewnić bezpieczne użytkowanie, nie dopuszczaj do uszkodzenia przewodu zasilającego ani nie korzystaj z urządzenia w przypadku jego uszkodzenia lub zużycia.

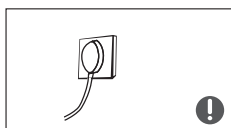

- Korzystaj z odrębnego gniazda elektrycznego. Nie korzystaj z gniazda, które jest współdzielone z innymi urządzeniami elektrycznymi.
- Wtyczka zasilania powinna mocno przylegać do gniazda. W przeciwnym razie może dojść do powstania pożaru.
- Upewnij się, że pin uziemiający gniazdo elektryczne jest wyposażony w sprawne działający przewód uziemiający.



- W przypadku wycieku gazu i innych gazów palnych zamknij zawór wyciekającego gazu, a następnie otwórz drzwi i okna. Nie odłączaj chłodziarki ani innych urządzeń elektrycznych, ponieważ iskra może spowodować pożar.

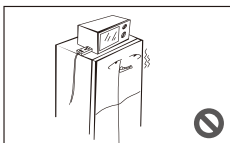

- Nie wolno korzystać z urządzeń elektrycznych, znajdujących się na górnej części urządzenia, chyba że zostały zatwierdzone przez producenta.

1.4. OSTRZEŻENIA DOTYCZĄCE UŻYTKOWANIA

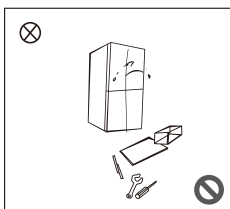

- Nie rozbierać ani nie modyfikować lodówki w dowolny sposób, a także nie dopuszczać do uszkodzenia obwodu czynnika chłodniczego. Czynnności konserwacyjne urządzenia powinny być wykonywane przez osobę wykwalifikowaną.
- Aby uniknąć powstania niebezpieczeństwa, uszkodzony przewód zasilający musi zostać wymieniony przez producenta, dział konserwacji lub specjalistów.

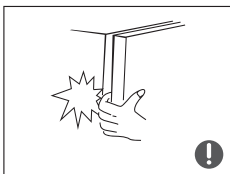

- Aby zapobiec zakleszczeniu palców, należy pamiętać aby nie wkładać rąk w szczeliny między drzwiami chłodziarki oraz między drzwiami a korpusem chłodziarki, ponieważ te miejsca są niewielkie. Drzwi chłodziarki zamykaj delikatnie, by uniknąć wypadania produktów.
- Nie wyciągaj żywności ani pojemników znajdujących się w komorze zamrażarki mokrymi rękami, gdy lodówka jest uruchomiona, zwłaszcza metalowych pojemników, aby uniknąć powstawania odmrożeń.



- Nie pozwalaj dziecku wchodzić do chłodziarki ani wspinać się na nią. W przeciwnym razie może dojść do uduszenia lub upadku dziecka.

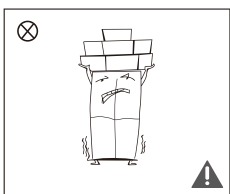

- Nie umieszczaj ciężkich przedmiotów na górnej części chłodziarki, ponieważ przedmioty mogą spaść po zamknięciu lub otwarciu drzwi i mogą spowodować przypadkowe obrażenia.
- Wyciągnij wtyczkę z gniazda zasilającego w przypadku awarii zasilania lub przed rozpoczęciem czyszczenia. Nie podłączaj chłodziarki do zasilania w ciągu pięciu kolejnych minut, aby zapobiec uszkodzeniu sprężarki w wyniku kolejnych uruchomień.

PL



1.5. OSTRZEŻENIA DOTYCZĄCE LOKALIZACJI URZĄDZENIA

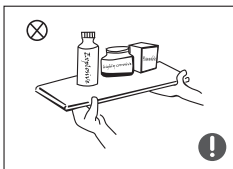

- Do lodówki nie należy wkładać łatwopalnych, wybuchowych, lotnych ani wysoce żrących przedmiotów w celu uniknięcia uszkodzenia produktu lub zagrożenia pożarem.
- W pobliżu lodówki nie należy umieszczać przedmiotów łatwopalnych, aby uniknąć pożaru.

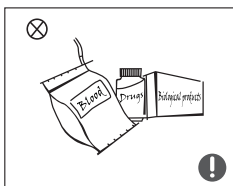

- Chłodziarka jest przeznaczona do użytku domowego, takiego jak przechowywanie żywności i nie powinna być wykorzystywana do innych celów, takich jak przechowywanie krwi, leków lub produktów biologicznych itp.



- Nie przechowywać piwa, napojów ani innych płynów w butelkach lub zamkniętych pojemnikach w komorze zamrażarki lodówki. Butelki lub zamknięte pojemniki mogą pęknąć ze względu na zwiększenie się objętości płynów po ich zamrożeniu.

PL

1.6. OSTRZEŻENIA DOTYCZĄCE ENERGII

- 1) Chłodziarki mogą nie działać w poprawnie (możliwość rozmrożenia zawartości lub zbyt wysoka temperatura w komorze mrożonej żywności), gdy przez dłuższy czas znajdują się w miejscu, w którym panuje temperatura poniżej dolnej granicy zakresu temperatur, dla którego chłodziarka została zaprojektowana.
- 2) Napoje gazowane nie powinny być przechowywane w komorach lub szafkach zamrażalnika ani w komorach lub szafkach, w których panuje niska temperatura. Niektórych produktów, takich jak lody wodne, nie wolno spożywać, jeżeli mają zbyt niską temperaturę.
- 3) Nie przekraczaj czasu przechowywania w zamrażarkach i komorach lub szafkach do przechowywania mrozonek zalecanego przez producentów żywności dla każdego rodzaju żywności, a w szczególności dla dostępnych w handlu produktów głęboko mrożonych.
- 4) Podejmij niezbędne środki ostrożności, aby zapobiec nadmiernemu wzrostowi temperatury mrożonej żywności podczas rozmrażania chłodziarki, np. owiń mrożoną żywność w kilka warstw papieru gazetowego.
- 5) Wzrost temperatury mrożonej żywności podczas ręcznego rozmrażania, konserwacji lub czyszczenia może skrócić okres przechowywania.

1.7. CZYNNIK CHŁODNICZY

Izobutan jest wykorzystywany jako czynnik chłodniczy (R600a) w obiegu chłodniczym i jest łatwopalnym gazem ziemnym o wysokim poziomie zgodności z zasadami ochrony środowiska. Podczas transportu i instalacji urządzenia należy się upewnić, że żaden z elementów obiegu czynnika chłodniczego nie uległ uszkodzeniu. Czynnik chłodniczy (R600a) jest łatwopalny.



OSTRZEŻENIE: Chłodziarki zawierają czynnik chłodniczy i gazy w izolacji. Czynnik chłodniczy i gazy muszą być utylizowane przez wyspecjalizowane firmy, ponieważ mogą spowodować obrażenia oczu i lub zapłon. Należy upewnić się, że przewody obwodu chłodniczego nie jest uszkodzone przed rozpoczęciem utylizacji.

1.8. OSTRZEŻENIA DOTYCZĄCE UTYLIZACJI

 Czynnik chłodniczy i pianka spieniana cyklopentanem zastosowane w lodówce są łatwopalne. W związku z tym, w czasie złomowania lodówki, powinna być przechowywana z dala od jakiegokolwiek źródła ognia i zutylizowana przez specjalne przedsiębiorstwo zajmujące się utylizacją urządzeń, posiadające odpowiednie kwalifikacje inne niż utylizowanie na drodze spalania, tak aby zapobiec powstawaniu zanieczyszczenia środowiska lub innych szkód.

 Podczas złomowania chłodziarki, należy zdemontować drzwi i usunąć ich uszczelkę oraz półki, aby zapobiec uwięzieniu w niej dzieci.



Oznaczenie urządzenia (symbol przekreślonego pojemnika na odpady) jest zgodne z dyrektywą europejską 2012/19/UE w sprawie „zużytego sprzętu elektrycznego i elektronicznego”. Takie oznakowanie oznacza, że po zakończeniu okresu użytkowania urządzenia nie można wyrzucić wraz z innymi odpadami gospodarstwa domowego. Użytkownik jest zobowiązany do dostarczenia urządzenia odpowiednim służbom, które zajmują się zbieraniem zużytego sprzętu elektrycznego i elektronicznego. Służby odpowiedzialne za zbiórkę takiego sprzętu, w tym lokalne punkty zbiórki, sklepy i organy lokalne, tworzą odpowiedni system zbierania sprzętu. Odpowiednia zbiórka zużytego sprzętu elektrycznego i elektronicznego pomaga uniknąć szkodliwego wpływu na zdrowie ludzkie i środowisko, wynikającego z obecności niebezpiecznych składników, a także z niewłaściwego przechowywania i obróbki takiego sprzętu.

PL

2. SPECYFIKACJA TECHNICZNA

Zasilanie	220–240 V~, 50 Hz
Natężenie znamionowe	1,8 A
Zużycie energii	237 kWh/a
Moc znamionowa lampy	6 W
Klasa ochrony	Klasa I
Klasa klimatyczna	SN/N/ST/T
Całkowita objętość	474 L
Pojemność komory na świeżą żywność	305 L
Komora oznaczona czterema gwiazdkami	169 L
Czynnik chłodniczy i ilość wtryskowa	R600a/63g
Wymiary (wys. x dł. x szer.)	1775 x 653 x 833 mm
Masa netto	93 kg

3. OPIS PRODUKTU

- | | |
|----------------------------------|----------------------|
| 1. Lampka LED | 5. Środkowa szuflada |
| 2. Półka drzewiowa | 6. Dolna szuflada |
| 3. Komora ze zmienną temperaturą | 7. Szklana półka |
| 4. Górna szuflada | |

4. INSTALACJA

4.1. UMIESZCZENIE

PL

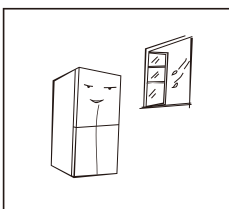
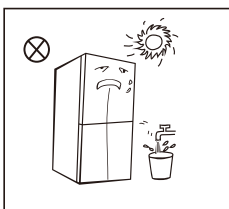
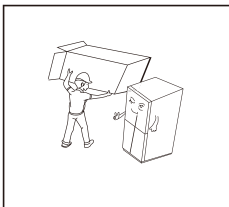

- Przed użyciem usunąć wszystkie materiały opakowaniowe, w tym dolne poduszki, piankowe podkładki i taśmy z wnętrza lodówki. Usunąć folię ochronną, znajdującą się na drzwiach i korpusie lodówki.
- Pozostaw materiały opakowaniowe i inne części w miejscu niedostępnym dla dzieci, aby zapobiec ryzyku uduszenia.
- Umieść urządzenie z dala od źródeł ciepła i unikaj narażenia urządzenia na bezpośrednie działanie światła słonecznego. Nie umieszczaj zamrażarki w wilgotnych miejscach ani w środowiskach narażonych na działanie wody, aby zapobiec powstawaniu rdzy lub zmniejszyć działanie izolacyjne.
- Nie rozpylaj produktów ani nie myj chłodziarki. Nie umieszczaj chłodziarki w wilgotnych miejscach, w których może być narażona na oblanie wodą, aby nie wpłynąć na elektryczne właściwości izolacyjne lodówki.
- Umieść chłodziarkę w dobrze wentylowanym pomieszczeniu. Powierzchnia musi być płaska i wytrzymała (obróć urządzenie w lewo lub w prawo, aby wyregulować koło poziomujące, jeśli urządzenie jest niestabilne).

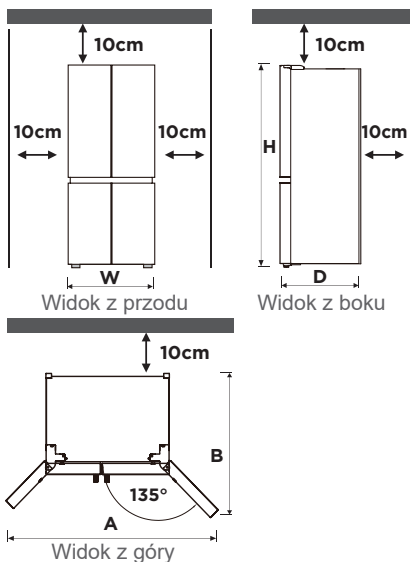

Szerokość „W”	833
Głębokość „D” (bez uchwytu drzwi)	653
Wysokość „H”	1775
A	1400
B	1000

(Jednostka: mm)

Rzeczywiste wymiary mogą się nieznacznie różnić od tych przedstawionych w tabeli w zależności od przyjętej metody pomiaru.

PL

- Lodówkę należy zainstalować jako urządzenie niezależne. Nie można jej zabudowywać w szafach kuchennych. Zabudowa może spowodować wystąpienie problemów, takich jak brak możliwości montażu w szafie, a także skrócenie okresu eksploatacji urządzenia i spadek jego wydajności. Taki montaż powoduje też utratę gwarancji producenta.
- Powierzchnia, na której zostanie umieszczona lodówka, powinna być o 10 cm większa niż lodówka, a urządzenie powinno być umieszczone przy ścianie w odległości większej niż 10 cm, aby ułatwić rozpraszanie ciepła.
- Zapewnij wystarczająco dużo miejsca, aby otwieranie drzwi i szuflad było wygodne.

! Środki ostrożności przed instalacją:

- Przed instalacją lub regulacją akcesoriów upewnij się, że chłodziarka jest odłączona od zasilania.
- Należy podjąć środki ostrożności, aby zapobiec upadkowi urządzenia, które może spowodować obrażenia ciała.

4.2. NÓŻKI POZIOMUJĄCE

Aby uniknąć drgań, należy wypoziomować urządzenie.

W razie potrzeby należy wyregulować śruby poziomujące, aby wyrównać nierówności podłogi.

Przód powinien znajdować się nieco wyżej niż tył, co ułatwi zamykanie drzwi.

Śruby poziomujące można łatwo obrócić, lekko przechylając obudowę.

Śruby poziomujące należy obracać w kierunku przeciwnym do ruchu wskazówek zegara, aby obniżyć urządzenie, a w kierunku zgodnym z ruchem wskazówek zegara, aby je podnieść.

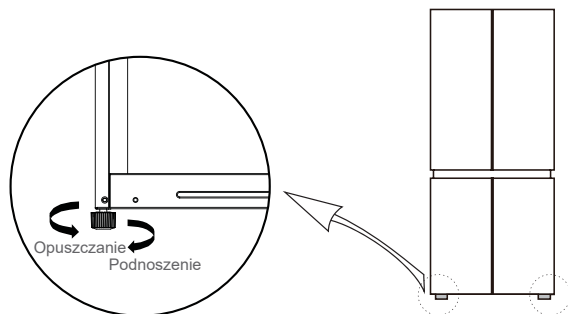

PL

Uwaga: Powyższe zdjęcie ma charakter wyłącznie informacyjny. Rzeczywista konfiguracja będzie uzależniona od fizycznego urządzenia lub oświadczenia dystrybutora.

4.3. POZIOMOWANIE DRZWI

Jeśli drzwi nie znajdują się na tej samej wysokości, można je wyregulować za pomocą kleszczy.

Środki ostrożności przed uruchomieniem:

- A. Sprawdzić, czy lodówka jest wyłączona z gniazdka.
- B. Przed wyregulowaniem drzwi należy zastosować środki ostrożności, aby zapobiec obrażeniom ciała.

Schemat poziomowania korpusu drzwi:

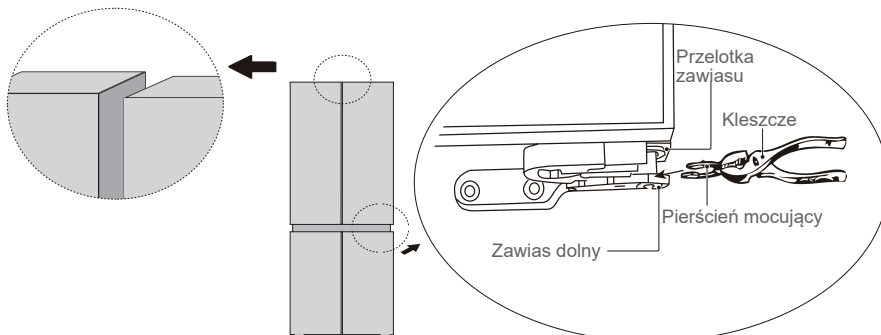

1. Unieść dolne drzwi do poziomu wyższych drzwi;
2. Za pomocą kleszczy włożyć dołączony do zestawu pierścień mocujący w szczelinę między przelotką zawiasu a dolnym zawiasem. Liczba pierścieni mocujących, które należy włożyć, zależy od wielkości szczeliny.

4.4. PRZESUWANIE URZĄDZENIA

1. Należy wyjąć jedzenie z urządzenia.
2. Wtyczkę należy wyciągnąć, włożyć i zamocować w zaczepie wtyczki z tyłu lub na górze urządzenia.
3. Części takie jak półki i uchwyt drzwi należy zabezpieczyć taśmą, aby nie spadły podczas przenoszenia urządzenia.
4. Urządzenie powinny przenosić ostrożnie co najmniej dwie osoby. W przypadku transportowania urządzenia na dużą odległość należy ustawić je w pozycji pionowej.

❗ Środki ostrożności przed uruchomieniem:

- Przed dokonaniem zmian należy odłączyć lodówkę od zasilania.
- Należy podjąć środki ostrożności, aby zapobiec obrażeniom ciała.

4.5. PODŁĄCZENIE URZĄDZENIA

1. Po zamontowaniu urządzenia zostawić chłodziarkę na co najmniej 2 godziny przed podłączeniem zasilania. W przeciwnym razie spowoduje to spadek wydajności chłodzenia, a nawet może prowadzić do uszkodzenia urządzenia.
2. Aby włączyć urządzenie, należy podłączyć wtyczkę zasilania do gniazdka ściennego.

Uwaga: Przed umieszczeniem świeżej lub mrożonej żywności chłodziarka powinna pracować przez 2-3 godziny lub przez ponad 4 godziny latem, gdy temperatura otoczenia jest wysoka.

5. OBSŁUGA

Zalecane ustawienia temperatury: **Komora lodówki 5°C, komora zamrażarki -20°C.**

5.1. KOMORA LODÓWKI

- Komora lodówki nadaje się do przechowywania owoców, warzyw, napojów i innych produktów spożywczych, które są spożywane w krótkim czasie. Zalecany czas przechowywania wynosi od 3 do 5 dni.
- Nie należy umieszczać gorących potraw w komorze chłodziarki, dopóki potrawy nie zostaną schłodzone do temperatury pokojowej.
- Zaleca się szczelne zamknięcie żywności przed umieszczeniem jej w chłodziarce.
- Szklane półki można regulować w górę lub w dół, aby uzyskać odpowiednią ilość miejsca do przechowywania i łatwą obsługę urządzenia.

Uwaga: Układ szuflad, pojemników na żywność, półek itd. pokazany na rysunku zapewnia najwydajniejsze wykorzystanie energii.

5.2. KOMORA ZAMRAŻALNIKA

- Komora zamrażarki umożliwia przechowywanie świeżej żywności przez długi okres. Jest wykorzystywana głównie do przechowywania zamrożonej żywności i wytwarzania kostek lodu.
- W komorze zamrażarki można przechowywać mięso, ryby, kule ryżowe i inną żywność, która nie będzie spożywana w krótkim czasie.
- Kawały mięsa zaleca się podzielić na małe kawałki, aby ułatwić ich wkładanie i wyjmowanie z komory. Należy pamiętać, aby spożyć żywność zgodnie z ich okresem trwałości.

Zalecane czasy przechowywania zamrożonej żywności w komorze zamrażarki

Czas różni się w zależności od rodzaju żywności. Zamrożoną żywność można przechowywać od 1 do 12 miesięcy (przy minimalnej temperaturze -20°C).

Żywność	Czas przechowywania
Bekon, zapiekanki, mleko	1 miesiąc
Chleb, lody, kielbaski, ciasta, obrobione małże, tłuste ryby	2 miesiące
Chude ryby, małże, pizza, drożdżówki, babeczki	3 miesiące
Szynka, ciastka, biszkopty, kotlety wołowe i jagnięce, drób	4 miesiące
Masło, warzywa (blanszowane), całe jaja i białka, gotowane raki, mięso mielone (surowe), wieprzowina (surowa)	6 miesięcy
Owoce (suche lub w syropie), białka jaj, wołowina (surowa), kurczak, jagnięcina (surowa), ciasta owocowe	12 miesięcy

PL

5.3. PANEL STEROWANIA

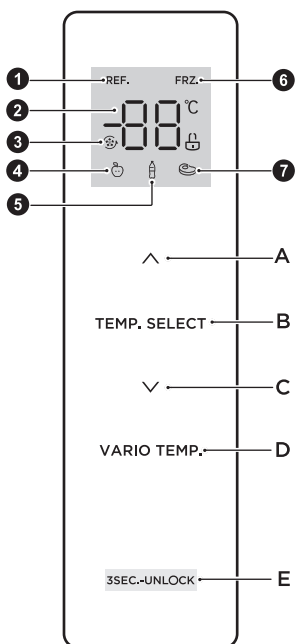

- ① Ikona chłodzenia
 - ② Ikona wyświetlania temperatury
 - ③ Ikona intensywnego chłodzenia/zamrażania
 - ④ Ikona owoców/warzyw
 - ⑤ Ikona napojów
 - ⑥ Ikona zamrażarki
 - ⑦ Ikona mięsa
- A. Przycisk zwiększania temperatury
B. Przycisk wyboru strefy temperatury
C. Przycisk obniżania temperatury
D. Wybór zmiennej temperatury
E. Przycisk blokowania/odblokowania

PL



Uwagi:

- Rzeczywisty panel sterowania może się różnić w zależności od modelu.
- Panel sterowania wyłączy się automatycznie w celu oszczędzania energii.

Wyświetlacz

- Po podłączeniu lodówki do zasilania cały wyświetlacz zaświeci się na 3 sekundy. W międzyczasie włączy się sygnał dźwiękowy i następnie ekran przejdzie do normalnego trybu wyświetlania.
- Przy pierwszym użyciu lodówki domyślnie ustawiona temperatura komory chłodzenia i komory mrożenia wynosi odpowiednio 5°C/-20°C.
- W przypadku wystąpienia błędu wyświetlacz wskazuje kod błędu (patrz "WSKAZANIA USTEREK"); podczas normalnej pracy wyświetlacz wskazuje zadane temperatury komory lodówki lub zamrażalnika.
- W normalnych warunkach, jeśli w ciągu 30 sekund na panelu wyświetlacza żadna operacja nie zostanie wykonana, wyświetlacz zostanie zablokowany, a po 30 sekundach ikona  zgaśnie.

5.4. ZABLOKOWANIE/ODBLOKOWANIE PANELU WYŚWIELACZA

- Gdy wyświetlacz jest odblokowany, naciśnięcie i przytrzymanie przez 3 sekundy przycisk Blokowania/Odblokowania (E), aby zablokować panel, co jest sygnalizowane dźwiękiem. Oznacza to, że panel wyświetlacza jest zablokowany. Przycisk wyłącznika czasowego wtedy nie działa. Ikona  zgaśnie po 30 sekundach.
- Gdy wyświetlacz jest zablokowany, naciśnięcie i przytrzymanie przez 3 sekundy przycisk Blokowania/Odblokowania, aby odblokować panel. Zapali się ikona  i rozlegnie się sygnał dźwiękowy. Oznacza to, że panel wyświetlacza jest odblokowany. Przycisk wyłącznika czasowego wtedy działa.

5.5. USTAWIANIE TEMPERATURY KOMORY LODÓWKI

Naciśnij przycisk wyboru strefy temperatury (B), aby wybrać komorę chłodziarki (na panelu sterowania zapali się ikona chłodziarki), a następnie naciśnij \wedge lub \vee , aby ustawić temperaturę komory lodówki. Zakres ustawień temperatury komory chłodziarki wynosi od 2°C do 8°C.

5.6. USTAWIENIE TEMPERATURY KOMORY ZAMRAŻARKI

Naciśnij przycisk wyboru strefy temperatury (B), aby wybrać komorę zamrażarki (na panelu sterowania zapali się ikona zamrażarki), a następnie naciśnij \wedge lub \vee , aby ustawić temperaturę komory zamrażarki. Zakres ustawień temperatury komory zamrażarki wynosi od -24°C do -16°C.

5.7. USTAWIENIE TEMPERATURY KOMORY ZE ZMIENNĄ TEMPERATURĄ

Naciśnij przycisk zmiennej temperatury (D), aby wyregulować temperaturę komory ze zmienną temperaturą. Dostępne opcje: Owoce/warzywa, Napoje i Mięso. Na panelu sterowania zapali się odpowiednia ikona.

- Owoce/warzywa: Opcja odpowiednia do przechowywania wszelkiego rodzaju owoców i warzyw;
- Napoje: Opcja odpowiednia do przechowywania suchych produktów i napojów;
- Mięso: Opcja odpowiednia do przechowywania małej ilości mięsa przez 1–2 dni.

5.8. USTAWIANIE TRYBU

5.8.1. TRYB SZYBKIEGO CHŁODZENIA

- Aby ustawić tryb szybkiego chłodzenia:

Po ustawieniu temperatury komory chłodzenia na 2°C, naciśnij przycisk \vee , aby uruchomić tryb szybkiego chłodzenia. W tym trybie temperatura komory chłodzenia jest automatycznie ustawiona na 2°C. Komora zamrażalnika automatycznie powróci do ostatnio ustawionej temperatury.

- Aby wyjść z trybu szybkiego chłodzenia:

Naciśnij \wedge , aby wyjść z trybu szybkiego chłodzenia. Jeśli lodówka działała w trybie szybkiego chłodzenia przez 6 godzin lub po osiągnięciu temperatury szybkiego chłodzenia przez 1 godzinę, automatycznie wyjdzie z trybu szybkiego chłodzenia. Komora lodówki automatycznie powróci do poprzednio ustawionej temperatury.

5.8.2. TRYB INTENSYWNEGO ZAMRAŻANIA

- Aby ustawić tryb zamrażalnika:

Po ustawieniu temperatury komory zamrażalnika na -24°C, naciśnij przycisk \vee , aby uruchomić tryb intensywnego zamrażania. W tym trybie temperatura komory zamrażalnika jest automatycznie ustawiona na -24°C.

- Aby wyjść z trybu intensywnego zamrażania:

Naciśnij \wedge , aby wyjść z trybu intensywnego zamrażania. Jeśli lodówka pracowała w trybie intensywnego zamrażania przez 40 godzin, automatycznie wyjdzie z tego trybu. Komora zamrażalnika automatycznie powróci do poprzednio ustawionej temperatury.

Uwaga: Funkcja intensywnego zamrażania jest przeznaczona do zachowania wartości odżywczych żywności przechowywanej w zamrażarce. Żywność jest zamrażana w najkrótszym czasie. Jeżeli duża ilość żywności jest zamrażana w jednej chwili, zaleca się włączenie funkcji intensywnego zamrażania. W tym momencie szybkość zamrażania w komorze jest zwiększona i szybko zamrażająca żywność lepiej zachowuje składniki odżywcze.

PL



5.9. WSKAZANIA USTEREK

Na wyświetlaczu wyświetlane są następujące kody błędów, wskazujące różne usterki lodówki. Lodówka może nadal utrzymywać temperaturę żywności po wystąpieniu usterki, jednak użytkownik powinien skontaktować się z serwisem w celu zapewnienia optymalnego działania urządzenia.

Kod błędu	Opis usterki
E1	Awaria czujnika temperatury komory chłodzącej
E2	Awaria czujnika temperatury zamrażalnika
E3	Awaria czujnika temperatury komory ze zmienną temperaturą
E4	Awaria czujnika odszraniania w komorze lodówki
E5	Błąd obwodu wykrywania czujnika rozmrażania
E6	Błąd komunikacyjny
E7	Błąd obiegu obwodu wykrywania temperatury
EH	Błąd czujnika wilgoci

PL

5.10. PRZECHOWYWANIE ŻYWNOSCI

Umieścić różne rodzaje żywności w różnych komorach zgodnie z poniższą tabelą.

Komora chłodziarki	Rodzaj produktu spożywczego
Drzwi lub półki na drzwiach komory chłodziarki	<ul style="list-style-type: none"> Żywność posiadająca naturalne środki konserwujące, na przykład dżemy, soki, napoje, przyprawy. (Zużyć w ciągu 1-2 dni) Nie przechowuj żywności łatwo psującej się.
Szuflada na warzywa (szuflada na produkty do sałatek)	<ul style="list-style-type: none"> Owoce, zioła i warzywa należy umieścić oddzielnie w szufladzie na warzywa i owoce. (Zużyć w ciągu 1-2 dni) Nie przechowywać bananów, cebuli, ziemniaków, czosnku w lodówce.
Półka chłodziarki – (dolna/szuflada chłodząca)	<ul style="list-style-type: none"> Surowe mięso, drób, ryby. (Do przechowywania krótkotrwałego)
Półka chłodziarki — środkowa	<ul style="list-style-type: none"> Produkty nabiałowe, jaja. (Stosować przez zalecany czas)
Półka chłodziarki — górna	<ul style="list-style-type: none"> Żywność niewymagająca gotowania, na przykład produkty gotowe do spożycia, wędliny, resztki. (przechowywać wyłącznie przez 1–2 dni)
Szuflada (szuflady) / półki zamrażarki	<ul style="list-style-type: none"> Żywność do długiego przechowywania. Dolna szuflada/półka: surowe mięso, drób, ryby. (Czas przechowywania 4 miesiące) Szuflada/półka środkowa: mrożone warzywa, frytki. (Czas przechowywania 6 miesięcy) Górna szuflada/półka: lody, mrożone owoce, mrożone wypieki. (Czas przechowywania 2 miesiące)



5.11. PORADY DOTYCZĄCE PRZECHOWYWANIA ŻYWNOŚCI

- Ugotowane mięso/ryby należy przechowywać na półce ponad surowym mięsem/rybami, aby uniknąć transferu bakterii. Surowe mięso/ryby należy przechowywać z pojemniku, który jest wystarczająco duży do zbierających się soków oraz prawidłowego zamknięcia. Umieść pojemnik na najniższej półce.
- Pozostaw między żywnością wolne miejsce, by powietrze mogło swobodnie przepływać wewnątrz urządzenia. Upewnij się, że wszystkie elementy chłodziarki pozostają chłodne.
- Aby uniknąć przenikania smaków oraz wyschnięcia, oddzielnie pakuj lub przykrywaj żywność. Warzywa i owoce nie wymagają pakowania.
- Upewnij się, że wstępnie ugotowana żywność ostygnie przed umieszczeniem jej w chłodziarce. Pomoże to utrzymać wewnętrzną temperaturę urządzenia.
- Aby zapobiec ucieczce zimnego powietrza z urządzenia, spróbuj ograniczyć otwieranie drzwi. Zalecamy, aby drzwi były otwierane wyłącznie wtedy, gdy do chłodziarki trzeba umieścić lub wyjąć z niej żywność.

5.12. WSKAZÓWKI DOTYCZĄCE OSZCZĘDZANIA ENERGII

- Urządzenie powinno być umieszczone w najchłodniejszym punkcie pomieszczenia z dala od urządzeń wytwarzających gorąco lub przewodów grzewczych oraz gdzie nie dochodzi bezpośrednio światło słoneczne.
- Gorąca żywność musi ostygnąć do temperatury pokojowej przed umieszczeniem jej w chłodziarce. Przeładowanie urządzenia zmusza sprężarkę do dłuższej pracy. Żywność, która chłodzi się zbyt wolno, może stracić na jakości lub się zepsuć.
- Prawidłowo pakuj żywność oraz wycieraj pojemniki do sucha przed włożeniem jej do urządzenia. Obniża to gromadzenie się szronu wewnątrz urządzenia.
- Kosz do przechowywania żywności nie powinien być wyłożony folią aluminiową, papierem woskowanym ani ręcznikiem papierowym. Wyściółka zakłóca przepływ chłodnego powietrza, obniżając wydajność urządzenia.
- Grupuj i etykietuj żywność, by zmniejszyć czas otwarcia drzwi podczas długiego szukania. Wyjmij tyle produktów, ile jest to potrzebne za jednym razem i zamknij drzwi tak szybko, jak to możliwe.
- Układ szuflad, koszy i półek pokazany na rysunku zapewnia najwydajniejsze wykorzystanie energii. Zmiana wyposażenia może wpłynąć na wydajność.
- Staraj się nie otwierać drzwi zbyt często, szczególnie jeśli jest gorąco i wilgotność powietrza jest wysoka. Po otwarciu drzwi zamknij je jak najszybciej.
- Od czasu do czasu należy sprawdzić, czy urządzenie jest odpowiednio wentylowane (odpowiedni przepływ powietrza za urządzeniem).
- W normalnych warunkach klimatycznych należy ustawić termostat na ustawienie średnie.
- Przed włożeniem do urządzenia opakowań ze świeżą żywnością należy upewnić się, że jest schłodzone do temperatury otoczenia.
- Warstwa lodu i szronu zwiększa zużycie energii, więc należy oczyścić urządzenie, gdy warstwa ma grubość od 3 mm do 5 mm.



5.13. TABELA PRZECHOWYWANIA ŻYWNOSCI W LODÓWCE I ZAMRAŻARCE

Świeżość żywności zależy od temperatury i wilgotności w komorze. Dаты przydatności do spożycia podane na opakowaniu żywności nie wyznaczają okresu ich bezpiecznego spożycia, dlatego należy zapoznać się z poniższą tabelą.

Produkty mleczne

Produkt	Lodówka	Zamrażarka
Mleko	1 tydzień	1 miesiąc
Masło	2 tygodnie	12 miesięcy
Lody	-	2–3 tygodnie
Ser żółty	1 miesiąc	4–6 miesięcy
Ser topiony	2 tygodnie	Niezalecane
Jogurt	1 miesiąc	-

PL

Mięso

Produkt	Lodówka	Zamrażarka
Świeże pieczenie, steki, kotlety	3–4 dni	2–3 miesiące
Świeże mięso mielone, mięso na gulasze	1–2 dni	3–4 miesiące
Boczek	7 dni	1 miesiąc
Kiełbasa, surowa wieprzowina, wołowina, indyk	1–2 dni	1–2 miesiące

Drób/jajka

Produkt	Lodówka	Zamrażarka
Świeży drób	2 dni	6–8 miesięcy
Sałatka drobiowa	1 dzień	-
Jajka, surowe w skorupkach	2–4 tygodnie	Niezalecane

Ryby/owoce morza

Produkt	Lodówka	Zamrażarka
Świeże ryby	1–2 dni	3–6 miesięcy
Ryby gotowane	3–4 dni	1 miesiąc
Sałatka rybna	1 dzień	Niezalecane
Suszone lub peklowane	3–4 tygodnie	-



Owoce

Produkt	Lodówka	Zamrażarka
Jabłka	1 miesiąc	-
Brzoskwinie	2–3 tygodnie	-
Ananas	1 tydzień	-
Inne świeże owoce	3–5 dni	9–12 miesięcy

Warzywa

Produkt	Lodówka	Zamrażarka
Szparagi	2–3 dni	-
Brokuły, brukselka, groszek, pieczarki	3–5 dni	-
Kapusta, kalafior, seler, ogórki, sałata	1 tydzień	-
Marchewki, buraki, rzodkiewki	2 tygodnie	-

PL

6. KONSERWACJA I CZYSZCZENIE

⚠ UWAGA

- Do czyszczenia zaleca się stosowanie miękkich ręczników lub gąbek namoczonych wodą z dodatkiem neutralnych detergentów niepowodujących korozji. Na koniec zamrażarkę należy wyczyścić czystą wodą i suchą ściereczką. Przed włączeniem zasilania należy otworzyć drzwi i umożliwić naturalne suszenie.
- Nie należy używać twardych szczotek, druciaków metalowych, szczotek drucianych, materiałów ściernych (takich jak pasty do zębów), rozpuszczalników organicznych (takich jak alkohol, aceton, olej bananowy itp.), wrzącej wody, kwasów ani zasad, które mogą uszkodzić powierzchnię i wnętrze chłodziarki.



6.1. ROZMRAŻANIE

- Działanie lodówki jest oparte na zasadzie chłodzenia powietrzem, więc posiada ona automatyczną funkcję rozmrażania. Szron, który tworzy się z powodu zmiany pory roku lub temperatury, może być także usunięty ręcznie przez odłączenie urządzenia od źródła zasilania lub przez wytarcie suchym ręcznikiem.

6.2. CZYSZCZENIE ZASOBNIKA

- Zgodnie ze strzałką wskazującą kierunek na rysunku, należy ścisnąć zasobnik obiema rękami i popchnąć go do góry, a następnie wyjąć.
- Po umyciu wyjętego zasobnika można dostosować jego wysokość do własnych potrzeb.

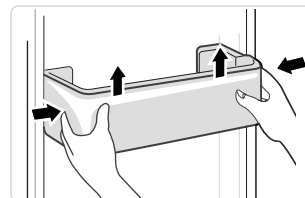



6.3. CZYSZCZENIE SZKLANEJ PÓŁKI

- Ponieważ najbardziej wewnętrzna część obudowy lodówki, w której łączą się półki, ma ogranicznik, należy podnieść półki do góry, a następnie wyjąć je.
- Półki można wyregulować lub wyczyścić w zależności od potrzeb.

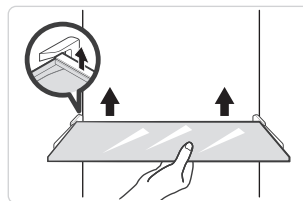

6.4. CZYSZCZENIE SZUFLADY NA WARZYWA

1. Opróżnić zawartość szuflady. Przytrzymać uchwyt szuflady na warzywa i wyciągnąć ją całkowicie do momentu oporu.
2. Podnieść szufladę na warzywa i ciągnąc, wyjąć ją.

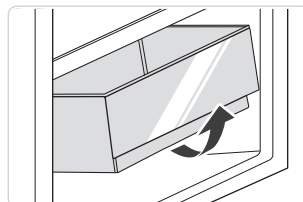

PL

6.5. AWARIE

- Awaria zasilania: W przypadku awarii zasilania, nawet jeśli wystąpi to latem, żywność wewnątrz urządzenia może być przechowywana przez kilka godzin. Podczas awarii zasilania należy skrócić czas otwarcia drzwi i nie należy wkładać do urządzenia żadnej świeżej żywności.
- Długotrwały brak użytkowania: Odłącz urządzenie, a następnie wyczyść. Pozostaw drzwi otwarte, aby zapobiec powstawaniu nieprzyjemnego zapachu.
- Przenoszenie: Przed przeniesieniem chłodziarki wyjmij wszystkie produkty, które się w niej znajdują. Przymocuj szklane ścianki działowe, uchwyt na warzywa, szuflady komory zamrażania itp. za pomocą taśmy i dokręć nóżki poziomujące. Zamknij drzwi i zabezpiecz je taśmą. Podczas przemieszczania urządzenia nie należy odwracać do góry nogami, przekręcać w poziomie ani narażać na wibracje. Odchylenie podczas ruchu nie może być większe niż 45°.

 Urządzenie pracuje w sposób ciągły po uruchomieniu. Zasadniczo działanie urządzenia nie powinno być przerywane, w przeciwnym razie jego żywotność może ulec skróceniu.

6.6. WYMIANA OŚWIETLENIA

Każda wymiana lub konserwacja lampek LED powinna być przeprowadzana przez producenta, jego serwisanta lub osobę o podobnych kwalifikacjach.

Uwaga: Produkt zawiera źródło światła o klasie energooszczędności (G).



7. ROZWIĄZYWANIE PROBLEMÓW

Następujące proste problemy można spróbować rozwiązać samodzielnie. Jeżeli problemów nie można rozwiązać, należy skontaktować się z działem serwisu.

Problem	Zalecane rozwiązanie
Nieudane działanie	Sprawdź, czy urządzenie jest podłączone do zasilania lub czy wtyczka jest dobrze umieszczona w gnieździe. Sprawdź, czy napięcie nie jest zbyt niskie. Sprawdź, czy nie wystąpiła awaria zasilania lub zwarcie obwodów.
Brzydki zapach.	Żywność o intensywnym zapachu powinna być opakowana. Sprawdź, czy w chłodziarce nie ma zepsutego jedzenia. Wnętrze chłodziarki powinno być wyczyszczone.
Długotrwała praca sprężarki.	Naturalne jest, że chłodziarka pracuje dłużej latem, gdy temperatura otoczenia jest wyższa. Nie wkładaj do lodówki zbyt dużej ilości żywności w tym samym czasie. Nie wkładaj żywności, dopóki nie ostygnie. Drzwi są otwierane zbyt często.
Światło nie zapala się.	Sprawdź, czy lodówka jest podłączona do zasilania i czy światło nie jest uszkodzone. Skontaktuj się z technikiem, aby wymienić światło, jeśli jest uszkodzone.
Nie można prawidłowo zamknąć drzwi.	Drzwi chłodziarki są blokowane przez zapakowaną żywność. Umieszczono zbyt dużą ilość żywności. Lodówka jest przechylona.
Głośny hałas.	Sprawdź, czy podłoże jest równe oraz czy lodówka została stabilnie ustawiona. Sprawdź, czy akcesoria są umieszczone we właściwych miejscach.
Uszczelka drzwi nie jest szczelna.	Usunąć ciała obce, znajdujące się na uszczelce. Podgrzej uszczelkę drzwi, a następnie schłodzić ją, aby przywrócić jej pierwotne właściwości (ewentualnie przedmuchać suszarką elektryczną lub użyj gorącego ręcznika do ogrzania uszczelki).
Przepełnienie pojemnika na wodę.	W komorze znajduje się zbyt dużo żywności lub przechowywana żywność zawiera zbyt dużo wody, co powoduje rozmrażanie. Drzwi nie zostały prawidłowo zamknięte, co powoduje napływ powietrza i jego zamarzanie i zwiększoną ilość wody, która powstaje w wyniku rozmrażania.

PL

Gorąca obudowa	Dochodzi do rozpraszania ciepła z wbudowanego skraplacza przez obudowę, co jest zjawiskiem normalnym. Zapewnić wystarczający przepływ powietrza, aby ułatwić rozpraszanie ciepła, gdy obudowa staje się gorąca z powodu wysokiej temperatury otoczenia, przechowywania zbyt dużej ilości żywności lub awarii sprężarki.
Skraplanie na powierzchni	Skraplanie pary wodnej na zewnętrznej powierzchni i uszczelkach drzwi lodówki jest zjawiskiem normalnym, gdy wilgotność otoczenia jest zbyt wysoka. Wystarczy wytrzeć skroploną wodę czystym ręcznikiem
Urządzenie wydaje niestandardowe odgłosy.	Odgłosy: Sprężarka może wytwarzać odgłosy podczas pracy, a ich natężenie jest wysokie, szczególnie podczas uruchamiania lub zatrzymywania. Jest to zjawisko normalne. Skrzypienie: Czynnik chłodniczy przepływający wewnątrz urządzenia może powodować skrzypienie, co jest zjawiskiem normalnym.

Tabela 1. Klasy klimatu

Klasa	Symbol	Zakres temperatury otoczenia (°C)
rozszerzona umiarkowana	SN	Od +10 do +32
umiarkowana	N	Od +16 do +32
subtropikalna	ST	Od +16 do +38
tropikalna	T	Od +16 do +43

Rozszerzona umiarkowana: to urządzenie chłodnicze jest przeznaczone do stosowania w temperaturach otoczenia w zakresie od 10°C do 32°C;

Umiarkowana: to urządzenie chłodnicze jest przeznaczone do stosowania w temperaturach otoczenia w zakresie od 16°C do 32°C;

Subtropikalna: to urządzenie chłodnicze jest przeznaczone do stosowania w temperaturach otoczenia w zakresie od 16°C do 38°C;

Tropikalna: to urządzenie chłodnicze jest przeznaczone do stosowania w temperaturach otoczenia w zakresie od 16°C do 43°C;

Zamówione części w poniższej tabeli można nabyć poprzez kanał _____:

Zamówiona część	Dostarczone przez	Minimalny czas wymagany do realizacji zamówienia
termostaty	Profesjonalny personel serwisowy	Co najmniej 7 lat po wprowadzeniu ostatniego modelu na rynek
czujniki temperatury	Profesjonalny personel serwisowy	Co najmniej 7 lat po wprowadzeniu ostatniego modelu na rynek
płytki obwodów drukowanych	Profesjonalny personel serwisowy	Co najmniej 7 lat po wprowadzeniu ostatniego modelu na rynek
źródła światła	Profesjonalny personel serwisowy	Co najmniej 7 lat po wprowadzeniu ostatniego modelu na rynek
uchwyty drzwiczek	Profesjonalni technicy i użytkownicy końcowi	Co najmniej 7 lat po wprowadzeniu ostatniego modelu na rynek
zawiasy drzwi	Profesjonalni technicy i użytkownicy końcowi	Co najmniej 7 lat po wprowadzeniu ostatniego modelu na rynek
tacki	Profesjonalni technicy i użytkownicy końcowi	Co najmniej 7 lat po wprowadzeniu ostatniego modelu na rynek
kosze	Profesjonalni technicy i użytkownicy końcowi	Co najmniej 7 lat po wprowadzeniu ostatniego modelu na rynek
uszczelki drzwi	Profesjonalni technicy i użytkownicy końcowi	Co najmniej 10 lat po wprowadzeniu ostatniego modelu na rynek

PL

Informacje dotyczące modelu w bazie danych produktów, a także identyfikator modelu, można uzyskać za pomocą łącza internetowego zeskanowanego za pomocą kodu QR, znajdującego się na etykiecie klasy efektywności energetycznej produktu.

Szanowny Kliencie.

1. Jeśli chcesz zwrócić lub wymienić produkt, skontaktuj się ze sklepem, w którym produkt został zakupiony.
(Pamiętaj, aby wziąć ze sobą fakturę zakupu)
2. Jeśli produkt działa nieprawidłowo i wymaga naprawy, skontaktuj się z dostawcą usług posprzedażnych.

Arkusze danych produktu dotyczący (UE) 2019/2019

Arkusze danych produktu dotyczący tego urządzenia jest dostępny na stronie internetowej i oferuje możliwość pobrania.

Przejdź do strony <https://eprel.ec.europa.eu/> i wpisać numer modelu urządzenia, aby pobrać arkusz danych.

Identyfikator modelu urządzenia znajduje się na tabliczce znamionowej z tyłu / na wewnętrznej części urządzenia.

A TARTALOM ÁTTEKINTÉSE:

1. BIZTONSÁGI UTASÍTÁSOK	100. o.
2. MŰSZAKI ADATOK	105. o.
3. TERMÉKLEÍRÁS	105. o.
4. ÜZEMBE HELYEZÉS	105. o.
5. HASZNÁLAT	108. o.
6. KARBANTARTÁS ÉS TISZTÍTÁS	114. o.
7. HIBAELHÁRÍTÁS	115. o.

HU

1. BIZTONSÁGI UTASÍTÁSOK

A termék használata előtt olvassa el figyelmesen az alábbi utasításokat, és őrizze meg a használati útmutatót, mert később is szüksége lehet rá.

1.1. FIGYELMEZTETÉS



Figyelmeztetés: Tűz / gyúlékony anyagok veszélye!

1. Ez a készülék arra szolgál, hogy háztartási és ahhoz hasonló alkalmazásokban használják, amik például a boltok, irodák és más munkakörnyezetek dolgozói konyhái; parasztházak, valamint szállodák, motelek és más lakóhelyjellegű környezetek vendégeit kiszolgáló; szállást reggelivel kínáló környezetek, vendéglátóhelyek és ahhoz hasonló, nem kiskereskedelmi célú alkalmazások lehetnek.
2. Ha a tápkábel sérült, a balesetek elkerülése érdekében a gyártónak, az értékesítés utáni szervizszolgáltató cég képviselőjének, vagy hasonlóan képzett szakembernek kell kicserélnie.
3. Ne tároljon robbanásveszélyes anyagokat, például gyúlékony hajtóanyagokkal töltött aeroszol flakonokat a készülékben.
4. A készüléket csatlakozódugóját használat után és felhasználói karbantartás előtt ki kell húzni a hálózati hálózatból.
5. Figyelmeztetés: A készülék burkolatán vagy a beépítési szerkezeten lévő szellőzőnyílásokat tartsa szabadon.
6. Figyelmeztetés: Ne használjon leolvasztás gyorsítására a gyártó által ajánlottól eltérő mechanikus eszközöket vagy egyéb módszereket.
7. Figyelmeztetés: Ne sértse meg a hűtőközeg csővezetékét.
8. A hűtőszekrényben lévő hűtőközeg R600a földgáz. Nem káros a környezetre, de gyúlékony. Ezért fontos, hogy a hűtőszekrény szállítása és telepítése során körültekintően járjon el, és ne sértse meg a hűtőközeg csövét. Gázszivárgás esetén kerülje a közeli lángokkal vagy tűzzel való érintkezést, és szellőztesse a helyiséget.
9. Figyelmeztetés: Ne használjon elektromos készülékeket a berendezés élelmiszertároló rekeszeiben, kivéve, ha azok a gyártó által ajánlott típusok.
10. Figyelmeztetés: A hűtőszekrényt a helyi szabályozásnak megfelelően tegye le, mert gyúlékony fűvógáz és hűtőközeg van benne.
11. Figyelmeztetés: A készülék elhelyezésekor biztosítsa, hogy a tápkábel ne akadjon be és ne sérüljön meg.
12. Figyelmeztetés: Ne helyezzen a készülék hátsó oldala közelébe hordozható aljzatokat vagy hordozható áramforrásokat.





13. Ne használjon hosszabbítót vagy földeletlen (2 villás) adaptert.
14. Veszély: A gyermekek bent rekedésének veszélye. Mielőtt megválna régi hűtőszekrényétől vagy fagyasztójától:
 - Vegye le az ajtókat.
 - Hagyja a polcokat a helyükön, így a gyermekek nem tudnak könnyen bemászni.
15. A tartozékok beszerelése előtt a hűtőszekrényt le kell választani az áramforrásról.
16. A készülékhez használt hűtőközeg és ciklopentán habanyag tűzveszélyes. Ezért amikor a készüléket leselejtezi, távol kell azt tartani bármilyen tűzforrástól, és egy speciális feldolgozó vállalatnak kell begyűjtenie, amely megfelelő képesítéssel rendelkezik arra, hogy ne égés útján semmisítse meg, megakadályozva a környezeti károkozást vagy egyéb ártalmakat.
17. Szükséges, hogy a zárrakkal és kulcsokkal ellátott ajtók vagy fedelek esetében a kulcsokat gyermekektől elzárva, valamint nem a hűtőkészülék közelében tartsák, annak érdekében, hogy a gyermekeket ne lehessen bezárni a készülékbe.
18. EU-szabvány esetében: A készüléket nyolc évesnél idősebb gyerekek, korlátozott fizikai, érzékszervi vagy mentális képességű személyek, valamint megfelelő tudással vagy ismeretekkel nem rendelkező személyek kizárólag felügyelet mellett, illetve abban az esetben használhatják, ha a készülék biztonságos kezeléséről tájékoztatást kaptak, és tisztában vannak az ahhoz kapcsolódó kockázatokkal. A gyermekek nem játszhatnak a készülékkel. A készülék tisztítását és felhasználói karbantartását gyerekek felügyelet nélkül nem végezhetik. A 3 és 8 év közötti gyermekek a hűtőkészülékek be- és kirakódását nem végezhetik.
19. Az élelmiszer szennyeződésének elkerülése érdekében tartsa be az alábbi utasításokat:
 - Ha a készülék ajtaját hosszú időre nyitva hagyja, az jelentősen növelheti a hűtőszekrény belső hőmérsékletét.
 - Rendszeresen tisztítsa meg az élelmiszerekkel érintkező felületeket és a hozzáférhető folyadékvezető rendszereket.
 - Tisztítsa ki a víztartályokat, ha azokat már 48 órája nem használta: öblítse át a vízhálózatra kötött vízrendszert, ha már 5 napja nem használta a vízadagolót. (1. megjegyzés)
 - A nyers húst és halat arra alkalmas tárolóban tartsa a hűtőben, hogy azok ne érintkezzenek más élelmiszerekkel, illetve a levük ne csepeghessen rájuk.
 - A kétszillagos ** fagyasztottélelmiszer-tároló rekeszek alkalmasak előfagyasztott élelmiszerek tárolásához, jégkrémek tárolásához vagy készítéséhez, valamint jégkockakészítéshez. (2. megjegyzés)
 - Az egy- *, két- ** és háromszillagos *** rekeszek nem alkalmasak friss élelmiszerek fagyasztásához. (3. megjegyzés)
 - 4 szillagos **** rekeszrel nem rendelkező készülékek esetében: Ez a hűtőszekrény nem alkalmas élelmiszerek fagyasztására. (4. megjegyzés)
 - Ha a hűtőkészülék hosszú időre üres marad, úgy kapcsolja ki, olvassza le, tisztítsa ki, szárítsa meg, és hagyja nyitva az ajtaját, hogy megelőzze a készülék belsejének penészesedését.
 - 1., 2., 3., 4. megjegyzés: Ellenőrizze, hogy a termékrekesze szerint vonatkozik-e rá.
20. Szabadon álló készülék esetében: Ez a hűtőberendezés nem használható beépített berendezésként.
21. A LED-lámpákat csak a gyártó, annak szerelője vagy egy hozzá hasonló képzett személy cserélheti ki vagy tarthatja karban. (Olvassa el a 6.6 lámpacseréről szóló fejezetet)
22. Ez a termék G energiahatékonysági osztályú fényforrást tartalmaz.
23. FIGYELMEZTETÉS: A berendezés instabilitása miatti veszélyek elkerülése érdekében azt az utasításoknak megfelelően kell rögzíteni.
24. FIGYELMEZTETÉS: Kizárólag ivóvízellátáshoz csatlakoztassa. (Jégkészítő géphez alkalmas)



25. A készülékbe való bezáródás elkerülése érdekében tartsa a gyermekeket a fagyasztószekrénytől (vagy a hűtőszekrénytől) távol. (Alkalmas zárral ellátott termékekhez)

1.2. A BIZTONSÁGI FIGYELMEZTETŐ SZIMBÓLUMOK JELENTÉSE

 Tiltó szimbólum	Ez egy tiltó szimbólum. Az ezzel a szimbólummal jelölt utasítások be nem tartása a termék károsodását eredményezheti, vagy veszélyeztetheti a felhasználó személyes biztonságát.
 Figyelmeztető szimbólum	Ez egy figyelmeztető szimbólum. Az ezzel a szimbólummal jelölt utasításokat szigorúan be kell tartani; ellenkező esetben a termék károsodhat vagy személyi sérülést okozhat.
 Jegyzet szimbólum	Ez egy óva intő szimbólum. Az ezzel a szimbólummal jelölt utasítások különös óvatosságot igényelnek. A nem megfelelő szintű óvatosság enyhe vagy közepes mértékű sérülést, illetve a termék károsodását eredményezheti.

HU

Ez a kézikönyv számos fontos biztonsági tájékoztatást tartalmaz, amelyeket a felhasználóknak be kell tartaniuk.

1.3. ELEKTROMOSSÁGGAL KAPCSOLATOS FIGYELMEZTETÉSEK

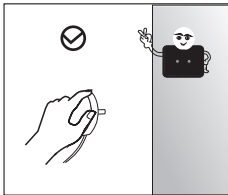

- Ne a tápkábelnél fogva húzza ki a hűtőszekrény hálózati csatlakozódugóját a fali aljzatból. Erősen fogja meg a dugót, és húzza ki közvetlenül az aljzatból.
- A biztonságos használat érdekében ne sértse meg a tápkábelt, vagy használja a tápkábelt, ha az sérült vagy kopott.

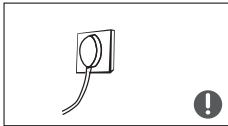

- Használjon a készülék számára fenntartott külön hálózati aljzatot, és a hálózati aljzatot ne ossza meg más elektromos készülékekkel.
- A hálózati csatlakozódugónak szilárdan kell illeszkednie az aljzatba, ellenkező esetben tüzet okozhat.
- Gondoskodjon arról, hogy a hálózati aljzat földelő elektródáját megbízható földelő vezetékkel lássák el.



- A gáz szivárgása vagy más gyúlékony gázok szivárgása esetén zárja el a szivárgó gáz szelepét, majd nyissa ki az ajtókat és az ablakokat. Ne húzza ki a hűtőszekrény vagy más elektromos eszközök csatlakozódugóját a konnektorból, mivel az esetleges szikra tüzet okozhat.

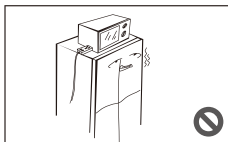

- Ne használjon elektromos eszközöket a készülék tetején, kivéve a gyártó által ajánlott típusokat.

1.4. HASZNÁLATI FIGYELMEZTETÉSEK

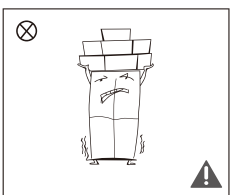
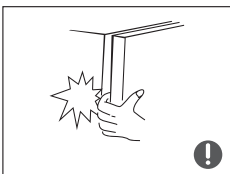
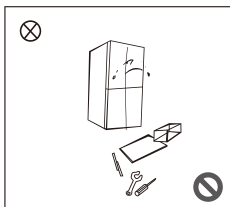

- Ne szerelje szét vagy alakítsa át önkényesen a hűtőszekrényt, és ne sértse meg a hűtőkört; a készülék karbantartását szakembernek kell elvégeznie.
- Ha a tápkábel sérült, a veszély elkerülése érdekében a gyártónak, annak karbantartó részlegének vagy hozzáértő szakembereknek kell kicserélnie azt.
- A hűtőszekrény ajtajai, valamint az ajtók és a hűtőszekrény teste közötti rések kicsik, ügyeljen arra, hogy ne tegye a kezét ezekre a területekre, nehogy becsípődjön az ujjá. Óvatosan csukja a hűtőszekrény ajtaját, nehogy kiessen a tartalma.
- Ha be van kapcsolva a hűtőszekrény, a fagyási sérülések elkerülése érdekében a fagyasztóból ne vegyen ki nedves kézzel élelmiszereket vagy tárolóedényeket, különös tekintettel a fém tárolóedényekre.
- Ne engedje a gyermekeknek, hogy bemenjenek a hűtőszekrénybe, vagy felmásszanak rá; ellenkező esetben fulladás vagy a gyermek leesés miatti sérülése következhet be.
- Ne helyezzen nehéz tárgyakat a hűtőszekrény tetejére, mivel ezek a tárgyak leeshetnek, amikor az ajtót becsukják vagy kinyitják, ami baleseti sérüléseket okozhat.
- Húzza ki a dugót áramkimaradás vagy tisztítás esetén. Ne dugja vissza a hűtőszekrényt öt percen belül a hálózatba, így megelőzheti az ismételt indításokból fakadó kompresszorkárosodást.

HU

1.5. AZ ELHELYEZÉSRE VONATKOZÓ FIGYELMEZTETÉSEK

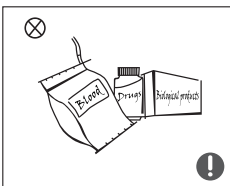
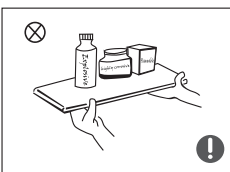

- Ne helyezzen tűzveszélyes, robbanásveszélyes, illékony vagy erősen maró hatású anyagokat a hűtőszekrénybe, hogy megakadályozza a termék károsodását vagy a tüzeseteket.
- A tűzveszély elkerülése érdekében ne helyezzen tűzveszélyes tárgyakat a hűtőszekrény közelébe.
- A hűtőszekrény háztartási használatra, például élelmiszerek tárolására szolgál; más célokra, például vér, gyógyszerek, biológiai termékek stb. tárolására, tilos használni.



- Ne tároljon sört, italt vagy más, palackokban vagy zárt tartályokban lévő folyadékot a hűtőszekrény fagyasztókamrájában; a palackok vagy zárt tartályok a fagyás következtében megrepedhetnek, és kárt okozhatnak.

1.6. ENERGIAFIGYELMEZTETÉSEK

- 1) Előfordulhat, hogy a hűtőberendezések nem működnek megfelelően (az élelmiszerek kiolvadhatnak, vagy a hőmérséklet túlmelegedhet a fagyasztóban), ha a környezeti hőmérséklet hosszabb ideig a hűtőkészülék tervezett használati hőmérsékleti tartományánál alacsonyabb.
- 2) A pezsgő/habzó italokat nem szabad fagyasztórekeszekben vagy -tárolókban, vagy alacsony hőmérsékletű rekeszekben vagy fagyasztótérben tárolni, és hogy egyes élelmiszereket – például a gyümölcsfagyaltokat – nem szabad túl hidegen fogyasztani.
- 3) Szükség van arra, hogy ne tároljon semmilyen élelmiszert – különös tekintettel a kereskedelmi forgalomban kapható gyorsfagyasztott ételekre – az élelmiszergyártók által ajánlott tárolási időnél tovább a fagyasztótérben vagy -rekeszekben.
- 4) Szükséges óvintézkedéseket tennie azért, hogy megakadályozza a lefagyasztott élelmiszer nemkívánatos felmelegedését a hűtőkészülék leolvasztása közben, például csomagolja be a lefagyasztott élelmiszert több rétegnyi újságpapírba.
- 5) A lefagyasztott élelmiszerek hőmérsékletének megemelkedése a manuális leolvasztás, karbantartás vagy tisztítás során lerövidítheti a tárolási időt.

HU

1.7. HŰTŐKÖZEG

A készülék hűtőkörében található izobután hűtőközeg (R600a) egy természetes, jelentős mértékben környezetbarát, de ugyanakkor gyúlékony gáz. A készülék szállítása és telepítése során biztosítani kell, hogy a hűtőkör egyik alkatrésze se sérüljön meg. A hűtőközeg (R600a) gyúlékony anyag.

FIGYELMEZTETÉS: A hűtőszekrények szigetelése hűtőközeget és gázokat tartalmaz. A hűtőközeg és a gázok hulladékkezelését szakszerűen kell végezni, mivel ezek az anyagok szemsérülést vagy gyulladást okozhatnak. A megfelelő ártalmatlanítás előtt győződjön meg arról, hogy a hűtőközeget tartalmazó csővezeték nem sérült meg.

1.8. ÁRTALMATLANÍTÁSSAL KAPCSOLATOS FIGYELMEZTETÉSEK

⊘ A hűtőszekrényhez használt hűtőközeg és habszigetelő anyag gyúlékony. Ezért a hűtőszekrényt a leselejtezése esetén tartsa távol minden tűzforrástól, és gondoskodjon arról, hogy olyan hulladékártalmatlanító társasághoz kerüljön, amely az ártalmatlanításhoz az égetéstől eltérő, megfelelő képesítéssel is rendelkezik, hogy megakadályozza a környezet sérülését vagy bármilyen egyéb ártalmat.

⚠ A hűtőszekrény leselejtezésekor szerelje le az ajtókat, távolítsa el az ajtótomítést és a polcokat; megfelelő helyre helyezze az ajtókat és a polcokat, így megelőzhető, hogy a gyerekek a készülékbe szoruljanak.



A készülék jelölése (áthúzott szemetesekuka szimbólum) a „Használt elektromos és elektronikus berendezésekről” szóló 2012/19/EU európai irányelvnek megfelel. Ez a jelölés azt jelenti, hogy ez a berendezés hasznos élettartamának végén nem ártalmatlanítható más háztartási hulladékkal együtt. A felhasználó köteles átadni a használt elektromos és elektronikus berendezéseket begyűjtését végző üzemeltetőknek. A begyűjtési üzemeltetők, beleértve a helyi gyűjtőpontokat, üzleteket és helyi hatóságokat, megfelelő rendszert hoznak létre a berendezések begyűjtésére. A használt elektromos és elektronikus berendezések megfelelő gyűjtése segít elkerülni azokat az emberi egészségre és a környezetre gyakorolt káros hatásokat, amelyek a veszélyes összetevők jelenlétéből, valamint a berendezések nem megfelelő tárolásából és kezeléséből erednek.

2. MŰSZAKI ADATOK

Tápellátás	220 - 240 V~, 50 Hz
Névleges áram	1,8 A
Energiafogyasztás	237 kWh/a
Lámpa névleges teljesítménye	6 W
Érintésvédelmi osztály	I . osztály
Klímaosztály	SN/N/ST/T
Teljes térfogat	474 L
A frissélelmiszer-rekesz térfogata	305 L
A négycsillagos rekesz térfogata	169 L
Hűtőközeg és befecskendezett mennyiség	R600a/63 g
Méretetek (M x H x Sz)	1775 x 653 x 833 mm
Nettó tömeg	93 kg

HU

3. TERMÉKLEÍRÁS

1. LED-lámpa
2. Ajtótálca
3. Változó hőmérsékletű kamra
4. Felső fiók
5. Középső fiók
6. Alsó fiók
7. Üvegpolc

4. ÜZEMBE HELYEZÉS

4.1. ELHELYEZÉS

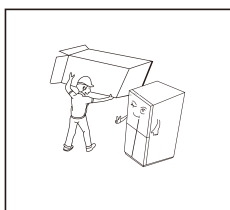

- A hűtőszekrény használatba vétele előtt távolítsa el az összes csomagolóanyagot, beleértve az alsó kipárnázást és a hűtőszekrény belsejében lévő habszivacsokat és szalagokat, illetve húzza le a védőfóliát az ajtókról és a készüléktestről.
- A csomagolóanyagokat és egyéb alkatrészeket tartsa gyermekektől elzárva a fulladásveszély megelőzése érdekében.

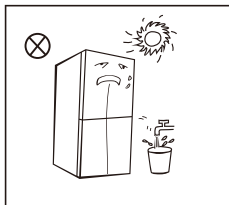

- Hőtől tartsa távol, és kerülje a közvetlen napsütést. Ne helyezze a fagyasztót nedves vagy vizes helyekre, így megelőzheti a rozsdásodást vagy a szigetelőhatás csökkenését.
- Ne permetezzen a hűtőszekrényre, illetve ne mossa le; ne tegye a hűtőszekrényt olyan helyre, ahol könnyen fröccsenhet rá víz, nehogy ezek befolyásolják a hűtőszekrény elektromos szigetelési tulajdonságait.

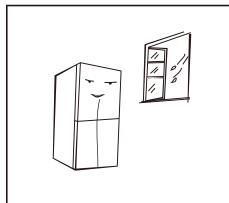

- A hűtőszekrényt beltéren jól szellőző helyen kell elhelyezni; a talaj legyen sík és teherbíró (ha instabil, forgassa el balra vagy jobbra, hogy beállíthassa a szintezőkereket).

HU

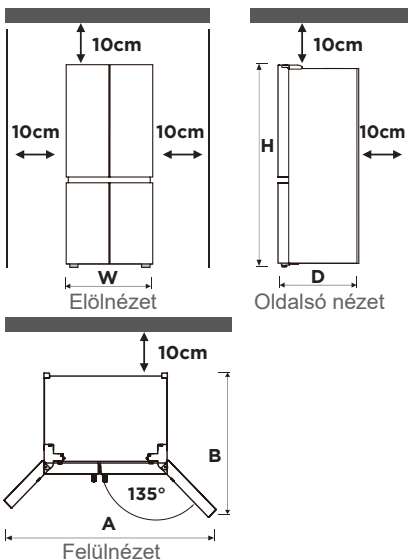

Szélesség „W”	833
Mélység „D” (fogantyú nélkül)	653
Magasság „H”	1775
A	1400
B	1000

(mértékegység: mm)

A fenti táblázatban szereplő méretek a mérési módszertől függően eltérhetnek.

- Ezt a hűtőszekrényt önállóan kell beszerezni, és nem használható beépítettként. Ellenkező esetben olyan problémákat okoz, mint például a szekrénybe való beszerelés meghiúsulása vagy a termék teljesítményének és élettartamának csökkenése. A gyártó pedig nem nyújt alapvető termékgaranciát.
- A hűtőszekrény felett 10 cm-nél nagyobb helyet kell hagyni, illetve úgy kell a falnál elhelyezni, hogy több mint 10 cm hely legyen a hőelvezetés elősegítése érdekében.
- Hagyjon elég helyet ahhoz, hogy az ajtókat és a fiókokat kényelmesen kinyithassa és kihúzhassa.

! Telepítés előtti óvintézkedések:

- A tartozékok beszerelése vagy beállítása előtt győződjön meg arról, hogy a hűtőszekrényt áramtalanították.
- Óvintézkedéseket kell tenni azért, hogy a fogantyú a leesésével ne okozhasson személyi sérülést.



4.2. SZINTEZŐLÁBAK

A vibráció elkerülése érdekében a készüléket vízszintbe kell állítani. Szükség esetén állítsa be a szintezőcsavarokat az egyenetlen padló kiegyenlítésére. Az elejének kissé magasabbnak kell lennie, mint a hátuljának, hogy segítse az ajtó becsukódását.

A szintezőcsavarok a szekrény enyhe megdöntésével könnyen elforgathatók. A készülék leengedéséhez az óramutató járásával ellentétes irányba, emeléséhez az óramutató járásával megegyező irányba fordítsa el a szintezőcsavarokat.

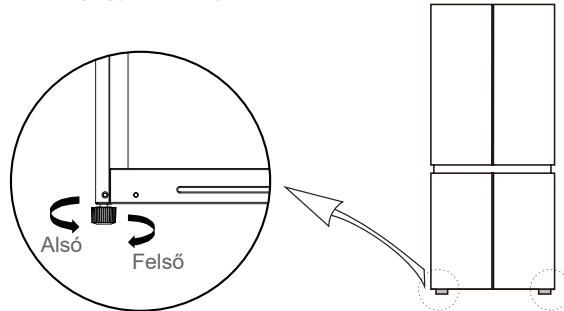

HU

Megjegyzés: A fenti kép csak szemléltetési célokat szolgál. A tényleges konfiguráció a fizikai terméktől vagy a forgalmazó nyilatkozatától függ.

4.3. AJTÓK SZINTEZÉSE

Ha az ajtók nem azonos magasságban vannak, az ajtó fogóval állítható.

Használat előtti óvintézkedések:

- Gondoskodjon arról, hogy a hűtőszekrény le legyen választva a tápellátásról.
- Az ajtó beállítása előtt óvintézkedéseket kell tenni a személyi sérülés elkerülése érdekében.

Az ajtótest szintezésének sematikus rajza:

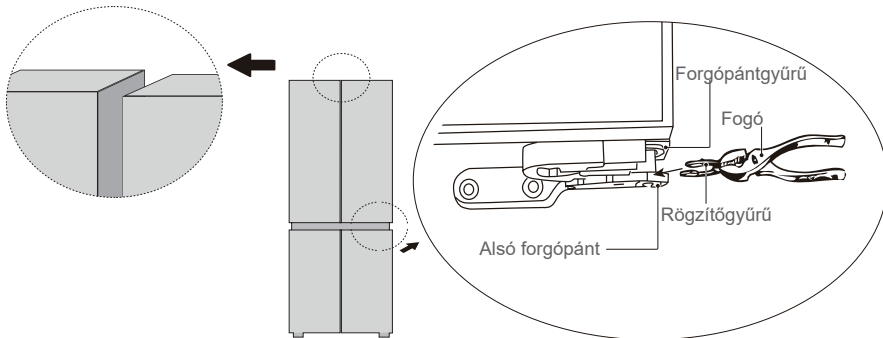

- Emelje fel az ajtót a magasabb ajtó szintjéig;
- Fogó segítségével helyezze be a rögzítőgyűrűt a forgópántgyűrű és az alsó forgópánt közötti résbe. A szükséges rögzítőgyűrűk száma a rés méretétől függ.

4.4. A KÉSZÜLÉK ÁTHELYEZÉSE

- Távolítson el minden ételt a készülék belsejéből.
- Húzza ki a hálózati csatlakozót, rakja be és rögzítse a készülék hátulján vagy tetején lévő akasztóban.
- Ragassza le az alkatrészeket, például a polcokat és az ajtófogantyúkat, hogy megakadályozza a leesést a készülék mozgatása közben.

4. Kettőnél több emberrel óvatosan mozgassa a készüléket. Ha a készüléket hosszabb távolságra szállítja, tartsa a készüléket függőlegesen.

! Használat előtti óvintézkedések:

- Változtatások elvégzése előtt a hűtőszekrényt le kell választani a hálózatról.
- A személyi sérülések elkerülése érdekében óvintézkedéseket kell tenni.

4.5. A KÉSZÜLÉK CSATLAKOZTATÁSA

1. A készülék telepítése után a hűtőszekrényt két óránál hosszabb ideig hagyja mozdulatlanul mielőtt csatlakoztatná az elektromos hálózathoz; ellenkező esetben a hűtési teljesítmény csökkenhet vagy a termék károsodhat.

2. A készülék bekapcsolásához csatlakoztassa a hálózati csatlakozót a fali aljzatba.

Figyelem: Mielőtt friss vagy fagyasztott ételeket tenne a hűtőszekrénybe, járassa 2-3 óráig, vagy nyáron, amikor a környezeti hőmérséklet magas, 4 óránál is hosszabban.

5. HASZNÁLAT

Ajánlott hőmérséklet-beállítás: **Hűtőtér 5 °C, fagyasztótér –20 °C.**

HU

5.1. HŰTŐTÉR

- A hűtőtér különféle gyümölcsök, zöldségek, italok és egyéb, rövid időn belül elfogyasztandó élelmiszerek tárolására alkalmas. A javasolt tárolási idő 3–5 nap.
- Meleg ételeket tilos addig a hűtőrekeszbe helyezni, amíg azok le nem hűlnek szobahőmérsékletűre.
- Mielőtt a hűtőszekrénybe helyezi az ételeket, azt javasoljuk, hogy zárja le őket.
- A megfelelő nagyságú tárolóhely kialakítása és a könnyű használhatóság érdekében az üvegpolcok feljebb és lejjebb is helyezhetők.

Megjegyzés: A fiókok, élelmiszerdobozok, polcok stb. a készüléket bemutató ábrán szereplő pozícióban elhelyezve biztosítják a leginkább energiatakarékos működést.

5.2. FAGYASZTÓTÉR

- Az alacsony hőmérsékletű fagyasztótér hosszú ideig frissen tarthatja az élelmiszereket, és elsősorban fagyasztott élelmiszerek tárolására és jég készítésére szolgál.
- A fagyasztótér alkalmas húсок, halak, rizsgolyók és más, nem rövid távon fogyasztandó élelmiszerek tárolására.
- A hússzeleteket lehetőleg apró adagokra kell osztani a könnyű hozzáférés érdekében. Kérjük, vegye figyelembe, hogy az élelmiszert az eltarthatósági időn belül el kell fogyasztani.

Fagyasztott élelmiszerek ajánlott tárolási ideje a fagyasztórekeszben

A tárolási idők az élelmiszertípus függvényében változnak. A lefagyasztott étel 1–12 hónapig tárolható (minimum –20 °C-on).

Élelmiszer	Tárolási idő
Szalonna, rakott készételek, tej	1 hónap
Kenyér, fagylalt, kolbász, pite, elkészített kagylófélék, olajos hal	2 hónap
Nem olajos hal, kagyló, pizza, pogácsa és muffin	3 hónap
Sonka, sütemény, keksz, marhahús és bárányborda, baromfi-hús darabok	4 hónap
Vaj, zöldségfélék (blansírozva), egész tojás és tojássárgája, főtt édesvízi rák, darált hús (nyers), sertéshús (nyers)	6 hónap
Gyümölcs (aszalt vagy szirupban), tojásfehérje, marhahús (nyers), egész csirke, bárányhús (nyers), gyümölcstorta	12 hónap

5.3. KEZELŐPANEL

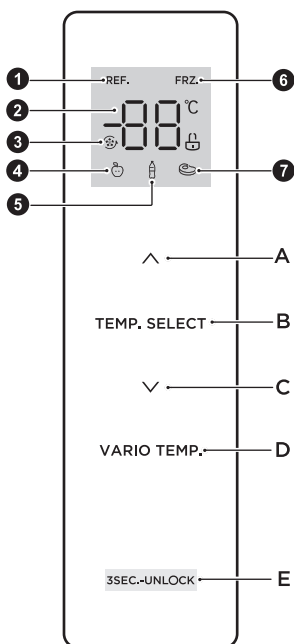

- ① Hűtés ikon
 - ② Hőmérséklet-kijelző ikon
 - ③ Szuperhűtés/fagyasztás ikon
 - ④ Gyümölcs/zöldség ikon
 - ⑤ Ital ikon
 - ⑥ Fagyasztó ikon
 - ⑦ Hús ikon
- A. Hőmérséklet növelése gomb
B. Hőmérsékleti zóna kiválasztó gomb
C. Hőmérséklet csökkentése gomb
D. Változó hőmérséklet kiválasztása
E. Zárolás/feloldás gomb

HU



Megjegyzések:

- A tényleges kezelőpanel modellenként eltérő lehet.
- A kezelőpanel automatikusan kikapcsol energiatakarékossági okokból.

Kijelző

- Amikor a hűtőszekrényt csatlakoztatják a hálózathoz, a teljes kijelző 3 másodpercre kigyullad. Mindeközben az indítócsengő megszólal, és a kijelző normál módra vált.
- A hűtőszekrény első használatakor a hűtőtér alapértelmezetten beállított hőmérséklete 5 °C, a fagyasztótér pedig -20 °C.
- Hiba esetén megjelenik a hibakód a kijelzőn (lásd: „HIBAJELZÉSEK”); normál működés közben a kijelző a hűtőtér vagy a fagyasztótér beállított hőmérsékletét mutatja.
- Normális körülmények között, ha a kijelzőpanelen 30 másodpercen belül nincs művelet, a kijelző lezár, és 30 másodperc után a(z)  ikon eltűnik.

5.4. A KIJELZŐPANEL ZÁROLÁSA/FELOLDÁSA

- A zárolt állapotba lépéshez feloldott állapotban nyomja meg és tartsa lenyomva 3 másodpercig a Zárolás/Feloldás gombot (E), és a zárolást jelző hangjelzés hallható. Ez azt jelenti, hogy a kijelzőpanel zárolásra került. Ekkor nem engedélyezett a gombok működtetése. A(z)  ikon 30 másodperc után eltűnik.
- A feloldott állapotba lépéshez zárolt állapotban nyomja meg és tartsa lenyomva 3 másodpercig a Zárolás/Feloldás gombot, a(z)  ikon felvillan és a feloldást jelző hangjelzés hallható. Ez azt jelenti, hogy a kijelzőpanel feloldásra került. Ekkor szabad a gombok működtetése.



5.5. A HŰTŐTÉR HŐMÉRSÉKLETÉNEK BEÁLLÍTÁSA

Nyomja meg a Hőmérsékletzóna választó gombot (B) a hűtőter kiválasztásához (a kezelőpanelen a Hűtés ikon világítani kezd), majd nyomja meg a(z) \wedge vagy a(z) \vee gombot a hűtőter hőmérsékletének beállításához. A hűtőter hőmérséklet-beállítási tartománya 2 °C és 8 °C között van.

5.6. A FAGYASZTÓTÉR HŐMÉRSÉKLETÉNEK BEÁLLÍTÁSA

Nyomja meg a Hőmérsékletzóna választó gombot (B) a fagyasztóter kiválasztásához (a kezelőpanelen a Fagyasztó ikon világítani kezd), majd nyomja meg a(z) \wedge vagy a(z) \vee gombot a fagyasztóter hőmérsékletének beállításához. A fagyasztóter hőmérséklet-beállítási tartománya -24 °C és -16 °C között van.

5.7. A VÁLTOZÓ HŐMÉRSÉKLETŰ KAMRA HŐMÉRSÉKLETÉNEK BEÁLLÍTÁSA

Nyomja meg a Változó hőmérséklet gombot (D) a változó hőmérsékletű kamra hőmérsékletének beállításához. Az elérhető választások: Gyümölcs/zöldség, Ital és Hús. A kiválasztott üzemmód ikonja világítani fog a kezelőpanelen.

- Gyümölcs/zöldség: Megfelelő mindenféle gyümölcs és zöldség tárolásához;
- Ital: Megfelelő szárazárúk és italok tárolásához;
- Hús: Megfelelő 1–2 napig tárolt kis mennyiségű hús tárolásához.

5.8. AZ ÜZEMMÓD BEÁLLÍTÁSA

5.8.1. SZUPERHŰTÉS ÜZEMMÓD

- A szuperhűtés üzemmód beállítása:

Miután a hűtőter hőmérsékletét 2 °C-ra állítja, nyomja meg a(z) \vee gombot a szuperhűtés üzemmódba való belépéshez. Ebben az üzemmódban a hűtőter hőmérséklete automatikusan 2 °C-ra van beállítva. A fagyasztóter automatikusan visszaáll az utoljára beállított hőmérsékletre.

- A szuperhűtés üzemmódból való kilépés:

Nyomja meg a(z) \wedge gombot a szuperhűtés üzemmódból való kilépéshez. Ha a hűtőszekrény 6 órája szuperhűtés üzemmódban van, vagy 1 órán keresztül elérte a szuperhűtés üzemmód hőmérsékletét, automatikusan kilép a szuperhűtés üzemmódból. A hűtőter automatikusan visszaáll az utoljára beállított hőmérsékletre.

5.8.2. SZUPERFAGYASZTÁS ÜZEMMÓD

- A szuperfagyasztás üzemmód beállítása:

Miután a fagyasztóter hőmérsékletét -24 °C-ra állítja, nyomja meg a(z) \vee gombot a szuperfagyasztás üzemmódba való belépéshez. Ebben az üzemmódban a fagyasztóter hőmérséklete automatikusan -24 °C-ra van állítva.

- A szuperfagyasztás üzemmódból való kilépés:

Nyomja meg a(z) \wedge gombot a szuperfagyasztás üzemmódból való kilépéshez. Ha a hűtőszekrény 40 órán át szuperfagyasztás üzemmódban van, automatikusan kilép a szuperfagyasztás üzemmódból.

A fagyasztóter automatikusan visszaáll az utoljára beállított hőmérsékletre.

Megjegyzés: A szuperfagyasztás funkció célja, hogy megmaradjon a fagyasztóban lévő élelmiszerek tápértéke. Ezzel a funkcióval fagyaszthatja le az ételeket a legrövidebb idő alatt. Ha nagy mennyiségű élelmiszert kell lefagyasztani egyidőben, akkor ajánlott az étel behelyezése előtt bekapcsolni a szuperfagyasztás funkciót. Ekkor a fagyasztóter fagyasztási sebessége megnő, így az ételek lefagyasztása gyorsan megtörténik, és az élelmiszerek tápanyagtartalma megmarad.

HU



5.9. HIBAJELZÉSEK

A kijelzőpanelen megjelenő alábbi hibakódok a hűtőszekrény adott hibáit jelzik. Bár a hűtőszekrény az alábbi hibák esetén is hidegen tartja az ételt, a készülék optimális működése érdekében fel kell venni a kapcsolatot egy szakemberrel, aki elvégzi a készülék karbantartását.

Hibakód	A hiba leírása
E1	Hűtőtér hőmérséklet-érzékelőjének hibája
E2	Fagyasztótér hőmérséklet-érzékelőjének hibája
E3	Változó hőmérsékletű kamra hőmérséklet-érzékelő hibája
E4	A hűtőtér leolvasztási érzékelőjének hibája
E5	A kiolvasztás érzékelő hibája a fagyasztótérben
E6	Kommunikációs hiba
E7	A hőmérséklet-érzékelő áramkör hibájának keringése
EH	Nedvesség-érzékelő hiba

HU

5.10. ÉTELTÁROLÁS

Helyezze az élelmiszer eltérő rekeszekbe az alábbi táblázatnak megfelelően.

Hűtő	Élelmiszertípus
A hűtőrekesz ajtaja vagy ajtórekeszei	<ul style="list-style-type: none">• Természetes tartósítószeret tartalmazó élelmiszerek, például lekvárok, levek, italok, ízesítők. (1-2 napon belül felhasználandó)• Ne tároljon romlandó élelmiszereket.
Fiók a friss termékeknek (salátáshiók)	<ul style="list-style-type: none">• A gyümölcsöket, fűszereket és zöldségeket egymástól elkülönítve kell elhelyezni a frissentartó fiókban. (1-2 napon belül felhasználandó)• Ne tároljon banánt, vöröshagymát, burgonyát vagy fokhagymát a hűtőszekrényben.
Hűtőpolc – alsó/frissentartó (doboz/hiók)	<ul style="list-style-type: none">• Nyers hús, szárnyas, hal. (Rövid távú tárolás esetében)
Hűtőszekrénypolc – középső	<ul style="list-style-type: none">• Tejtermékek, tojások. (Ajánlott időn belüli felhasználás)
Hűtőszekrénypolc – felső	<ul style="list-style-type: none">• Főzést nem igénylő élelmiszerek, például készételek, csemegehúsok, maradékok. (Csak 1–2 napig tárolja)
Fagyasztópolc(ok)/polc	<ul style="list-style-type: none">• Hosszú távon tárolt élelmiszerek.• Alsó fiók/polc: nyers hús, szárnyas, hal. (Tárolási idő 4 hónap)• Középső fiók/polc: fagyasztott zöldségek, hasábburgonya. (Tárolási idő 6 hónap)• Felső fiók/polc: jégkrém, fagyasztott gyümölcsök, fagyasztott péksütemények. (Tárolási idő 2 hónap)

5.11. ÉLELMISZER-TÁROLÁSI TIPPEK

- A baktériumok átjutásának elkerülése érdekében a főtt húst/halát a nyers hús/hal feletti polcok egyikén tárolja. A nyers húst/ halat olyan edényben tárolja, amely elég nagy ahhoz, hogy összegyűjtse a leveket, és fedje le megfelelően. Az edényt a legalsó polcon helyezze el.
- Hagyjon helyet az élelmiszerek körül, hogy a levegő keringhessen az egységben. Győződjön meg arról, hogy az egység minden része hűvös.
- A szagok átadása és a kiszáradás elkerülése érdekében külön csomagolja vagy fedje le az élelmiszereket. A gyümölcsöket és a zöldségeket nem szükséges becsomagolni.
- Mindig hagyja kihűlni az előfőzött ételt, mielőtt beteszi a készülékbe. Ez segít fenntartani a készülék belső hőmérsékletét.
- Annak érdekében, hogy a hideg levegő ne szökjön ki a készülékből, próbálja meg leszorítani az ajtónyitások számát. Azt javasoljuk, hogy csak akkor nyissa ki az ajtót, amikor ételt kell betennie vagy kivennie.

HU

5.12. ENERGIATAKARÉKOSSÁGI TIPPEK

- A készüléket a helyiség leghűvösebb részén kell elhelyezni, hőtermelő készülékektől vagy fűtéscsövektől, illetve közvetlen napfénytől távol.
- Mielőtt a készülékbe meleg ételt helyezne, várja meg, amíg az szobahőmérsékletűre hűl. A készülék túlterhelése esetén a kompresszor hosszabb ideig működik. A túlságosan lassan hűlő élelmiszerek minősége romolhat, vagy az élelmiszerek megromolhatnak.
- Ügyeljen rá, hogy megfelelően csomagolja be az élelmiszereket, és a készülékbe helyezés előtt törölje szárazra az edényeket. Ez lassítja a jegesedés kialakulását a készülékben.
- A készülék tárolóhelyét nem szabad alumíniumfóliával, viaszos papírral vagy papírtörlővel kibélelni. A béleléshez használt anyag zavarja a levegő keringését, és rontja a készülék hatékonyságát.
- Rendezze el és címkézze fel az élelmiszereket, így csökkentheti az ajtónyitások számát és a keresésre fordított időt. Egyszerre csak annyi tételt vegyen ki, amennyit szükséges, és a lehető leghamarabb csukja be az ajtót.
- A fiókok, kosarak és polcok energiatakarékosághoz optimális kombinációja a készülék leírásában látható. Ha eltérnek a kombinációs javaslatától, a hatékonyság megváltozhat.
- Lehetőleg ne nyissa gyakran az ajtót, különösen ha párás és meleg az időjárás. Ha kinyitotta az ajtót, a lehető leghamarabb zárja be.
- Időnként ellenőrizze, hogy a gép szellőzése megfelelő-e (megfelelő a levegő áramlása a gép mögött).
- Átlagos hőmérsékletviszonyok esetén állítsa közepes fokozatra a termosztátot.
- Mielőtt elhelyezi a gépben a friss élelmiszercsomagokat, ellenőrizze, hogy azok lehűltek-e a környezeti hőmérsékletre.
- A jég- és dérréteg megnöveli az energiafogyasztást, így amint a réteg eléri a 3–5 mm-es vastagságot, tisztítsa ki a gépet.

5.13. HŰTŐSZEKRENY ÉS FAGYASZTÓ TÁROLÁSI TÁBLÁZAT

A frissesség tartóssága a hőmérséklettől és a nedvességnek való kitettségtől függ. Mivel a termék dátuma nem iránymutató a termék biztonságos használatához, tekintse meg ezt a táblázatot, és kövesse ezeket a tanácsokat.

Tejtermékek

Termék	Hűtőszekrény	Fagyasztó
Tej	1 hét	1 hónap
Vaj	2 hét	12 hónap
Jégkrém	-	2–3 óra
Természetes sajt	1 hónap	4–6 óra
Krémsajt	2 hét	Nem ajánlott
Joghurt	1 hónap	-

Hús

Termék	Hűtőszekrény	Fagyasztó
Friss sülték, steakek, bélszín	3–4 nap	2–3 hónap
Friss darált hús, pörkölt hús	1–2 nap	3–4 hónap
Szalonna	7 nap	1 hónap
Kolbász, nyers sertéshús, marhahús, pulykahús	1–2 nap	1–2 hónap

Szárnyas/tojás

Termék	Hűtőszekrény	Fagyasztó
Friss szárnyashús	2 nap	6–8 hónap
Csirkesaláta	1 nap	-
Tojás, friss	2–4 hét	Nem ajánlott

Hal/tenger gyümölcsei

Termék	Hűtőszekrény	Fagyasztó
Friss hal	1–2 nap	3–6 hónap
Főtt hal	3–4 nap	1 hónap
Halsaláta	1 nap	Nem ajánlott
Száritott vagy pácolt hal	3–4 hét	-

Gyümölcsök

Termék	Hűtőszekrény	Fagyasztó
Alma	1 hónap	-
Barackok	2–3 óra	-
Ananász	1 hét	-
Egyéb friss gyümölcs	3–5 nap	9–12 hónap

HU

Zöldség

Termék	Hűtőszekrény	Fagyasztó
Spárga	2–3 nap	-
Brokkoli, kelbimbó, zöldborsó, gomba	3–5 nap	-
Káposzta, karfiol, zeller, uborka, saláta	1 hét	-
Répa, cékla, retek	2 hét	-

6. KARBANTARTÁS ÉS TISZTÍTÁS

▲ FIGYELEM

- A tisztításhoz vízbe mártott puha törülköző vagy szivacs és nem korrozív, semleges tisztítószerrel javasoltak. A fagyasztót végül tiszta vízzel és száraz ruhával kell megtisztítani. Nyissa ki az ajtót a természetes száradáshoz, mielőtt a készüléket bekapcsolja.
- Ne használjon kemény sörtéjű keféket, fémszálas súrolót, drótkéféket, súroló hatású szereket (pl. fogkrémet), szerves oldószereket (pl. alkoholt, acetont, banánolajat stb.), forrásban lévő vizet, savas vagy lúgos anyagokat, amelyek károsíthatják a hűtőszekrény külső vagy belső felületét.



HU

6.1. LEOLVASZTÁS

- A hűtőszekrény léghűtéses elven működik, így automatikus leolvasztási funkcióval rendelkezik. Az évszak vagy a hőmérséklet változása következtében kialakuló deresedés kézzel is eltávolítható. Ehhez csatlakoztassa le a gépet az elektromos hálózatról, vagy törölje le száraz ruhával.

6.2. AZ AJTÓTÁLCÁ TISZTÍTÁSA

- Az ábrán látható irányjelző nyílak megfelelően két kézzel szorítsa össze a tálcát, és nyomja felfelé, majd vegye ki.
- Miután kimosta a kivett tálcát, beszerelési magasságát igényeinek megfelelően állíthatja be.

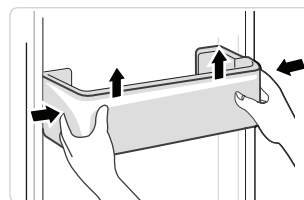

6.3. AZ ÜVEGPOLC TISZTÍTÁSA

- Mivel a hűtőszekrény belső burkolatának legbelső része, ahol a polcokkal érintkezik, kicsúszásgátlóval rendelkezik, a polcokat meg kell emelni, majd úgy lehet kivenni.
- Állítsa be vagy tisztítsa meg a polcokat igényei szerint.

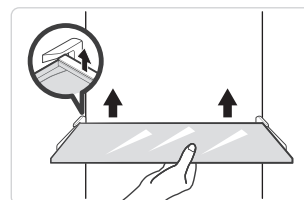

6.4. A ZÖLDSÉGES FIÓK TISZTÍTÁSA

1. Távolítsa el a fiók tartalmát. Fogja meg a zöldséges fiók fogantyúját, és húzza ki teljesen ütközésig.
2. Emelje fel a zöldséges fiókot, és húzza ki.

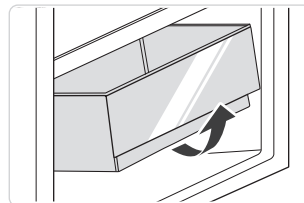

6.5. ÜZEMEN KÍVÜL

- Áramkimaradás: Áramszünet esetén, még nyáron is, a készülék belsejében az élelmiszerek több órán át eltarthatók; az áramszünet alatt az ajtónyitások számát le kell csökkenteni, és nem szabad több friss élelmiszert betenni a készülékbe.
- Hosszú idejű használaton kívüli állapot: A készülék csatlakozódugóját ki kell húzni a hálózati aljzataból, és a tisztítást követően az ajtókat nyitva kell hagyni a szagok elkerülése érdekében.
- Mozgatás: A hűtőszekrény mozgatása előtt távolítsa el minden tárgyat a készülékből, rögzítse az üvegelválasztókat, a zöldségtartót, a fagyasztórekeszeket stb. egy ragasztószalaggal, majd húzza meg a szintezőlábakat; csukja be az ajtókat és rögzítse azokat ragasztószalaggal. Mozgatás közben a készüléket nem szabad fejjel lefelé fordítani vagy vízszintesen tartani, és nem szabad megrázni sem; a mozgatás közben tilos 45°-nál nagyobb szögben megdőnteni.

! A készüléknek indítás után folyamatosan kell működnie. A készülék működését általában nem szabad megszakítani, különben az élettartama lecsökkenhet.

6.6. A LÁMPA CSERÉJE

A LED-lámpákat csak a gyártó, annak szerelője vagy egy hozzá hasonló képzett személy cserélheti ki vagy tarthatja karban.

Megjegyzés: Ez a termék G energiahatékonysági osztályú fényforrást tartalmaz.

7. HIBAELHÁRÍTÁS

Az alábbi egyszerű problémákat megpróbálhatja saját maga is megoldani. Ha nem oldódnak meg, forduljon a vevőszolgálathoz.

Probléma	Javasolt megoldás
Sikertelen művelet	Ellenőrizze, hogy a készüléket csatlakoztatták-e a hálózatra, vagy hogy a dugó jól érintkezik-e Ellenőrizze, hogy a feszültség nem túl alacsony-e Ellenőrizze, hogy van-e áramkimaradás vagy, hogy az áramkörök részlegesen kioldottak-e
Szag	A szagos ételeket szorosan be kell csomagolni Ellenőrizze, nem romlottak-e meg az ételek A hűtőszekrény belsejét ki kell tisztítani
A kompresszor hosszú idejű működése	Természetes, hogy nyáron, amikor a külső hőmérséklet magas, a hűtőszekrény hosszabb ideig működik Ne helyezzen a készülékbe túlságosan sok élelmiszert egyszerre Ne helyezze be az élelmiszereket addig, amíg le nem lehűltek Túl gyakran nyitják ki az ajtókat

HU

A világítás nem ég	Ellenőrizze, hogy a hűtőszekrényt csatlakoztatták-e az elektromos hálózathoz, illetve a lámpa nem sérült-e Ha a lámpa megsérült, cseréltesse ki szakemberrel
Az ajtók nem záródnak megfelelően	Az ajtózárást élelmiszercsomagok akadályozzák Túl sok ételt tettek be A hűtőszekrényt megdöntötték
Hangos zaj	Ellenőrizze, hogy a padló vízszintes-e, és a hűtőszekrény stabilan áll-e Ellenőrizze, hogy a tartozékokat a megfelelő helyre tették-e
Az ajtótmítés nem zár	Távolítsa el az idegen anyagokat az ajtótmítésről Melegítse fel az ajtótmítést, majd hűtse le a helyreállításához (vagy fújja elektromos szárítóval, vagy használjon forró törölközőt a melegítéséhez).
A vízgyűjtő edény túlcsoordul	Túl sok élelmiszer van a rekeszben, vagy a tárolt élelmiszer túl sok vizet tartalmaz, amely leolvasztáskor túl sok vizet enged Az ajtók nem záródnak megfelelően, ami a levegő bejutása miatt jegesedéshez és a leolvadás miatt megnövekedett vízmennyiséghez vezet
Forró burkolat	A beépített kondenzátor hőt ad le a burkolaton keresztül, ami normális Biztosítson megfelelő szellőzést a hőelvezetés megkönnyítése érdekében, ha a burkolat a magas környezeti hőmérséklet, a túl sok tárolt élelmiszer vagy a kompresszor leállítása miatt felforrósodik.
Felszíni kondenzáció	A hűtőszekrény külső felületén és az ajtótmítéseken jelentkező páralecsapódás normális jelenség, ha a környezeti páratartalom túl magas. Egyszerűen csak törölje le a kondenzátumot egy tiszta törölközővel
Rendellenes zaj	Zúgás: A kompresszor működés közben zúghat, és a zúgás különösen indításkor vagy leállításkor hangos. Ez normális Nyikorgás: A készülék belsejében áramló hűtőközeg nyikorgást okozhat, ami normális.

1. táblázat Klímaosztályok

Osztály	Jelölés	Környezeti hőmérsékleti tartomány (°C)
Kiterjesztett mérsékelt	SN	+10 és +32
Mérsékelt	N	+16 és +32
Szubtrópusi	ST	+16 és +38
Trópusi	T	+16 és +43

Kibővített mérsékelt éghajlat: ezt a hűtökészüléket a rendeltetése szerint 10 °C és 32 °C környezeti hőmérséklet között kell használni;

Mérsékelt éghajlat: ezt a hűtökészüléket a rendeltetése szerint 16 °C és 32 °C környezeti hőmérséklet között kell használni;

Szubtrópusi éghajlat: ezt a hűtökészüléket a rendeltetése szerint 16 °C és 38 °C környezeti hőmérséklet között kell használni;

Trópusi éghajlat: ezt a hűtökészüléket a rendeltetése szerint 16 °C és 43 °C környezeti hőmérséklet között kell használni;

HU



Az alábbi táblázatban látható megrendelt alkatrészek beszerzési csatornája _____:

Megrendelt alkatrész	Szállítója	A szállítás garantált minimális ideje
termosztátok	Professzionális karbantartó személyzet	Legalább 7 év az utolsó modell piacra kerülését követően
hőmérséklet-érzékelők	Professzionális karbantartó személyzet	Legalább 7 év az utolsó modell piacra kerülését követően
nyomatott áramköri lapok	Professzionális karbantartó személyzet	Legalább 7 év az utolsó modell piacra kerülését követően
fényforrások	Professzionális karbantartó személyzet	Legalább 7 év az utolsó modell piacra kerülését követően
ajtófogantyúk	Professzionális szerelők és végfelhasználók	Legalább 7 év az utolsó modell piacra kerülését követően
ajtó-forgópántok	Professzionális szerelők és végfelhasználók	Legalább 7 év az utolsó modell piacra kerülését követően
tálcák	Professzionális szerelők és végfelhasználók	Legalább 7 év az utolsó modell piacra kerülését követően
kosarak	Professzionális szerelők és végfelhasználók	Legalább 7 év az utolsó modell piacra kerülését követően
ajtótömítések	Professzionális szerelők és végfelhasználók	Legalább 10 év az utolsó modell piacra kerülését követően

HU

A termékadatbázisban szereplő modellinformációk, valamint a modellazonosító a termék energiacímkéjén található QR-kód beolvasásával elérhető internetes hivatkozáson áll rendelkezésre.

Kedves vásárló!

- Ha vissza szeretné küldeni vagy ki szeretné cseréltetni a terméket, forduljon a vásárlás helye szerinti üzlethez.
(Ne felejtse el magával hozni a vásárlást igazoló számlát)
- Ha a termék meghibásodik és javításra szorul, forduljon az értékesítés utáni szolgáltatóhoz.

Termékadatlap az (EU) 2019/2019 rendelet alapján

A készülék termékadatlapja online is rendelkezésre áll, ha le kíván tölteni egy példányt. Látogasson el a <https://eprel.ec.europa.eu/> weboldalra, és adja meg a készüléke modellazonosítóját az adatlap letöltéséhez.

A készülék modellazonosítója a készülék hátoldalán vagy a belsejében lévő típustáblán található.



CUPRINS:

1. INSTRUCȚIUNI DE SIGURANȚĂ	P. 119
2. SPECIFICAȚII TEHNICE	P. 124
3. DESCRIEREA PRODUSULUI	P. 124
4. INSTALARE	P. 124
5. UTILIZARE	P. 127
6. ÎNTREȚINERE ȘI CURĂȚARE	P. 133
7. REMEDIEREA DEFECȚIUNILOR	P. 134

1. INSTRUCȚIUNI DE SIGURANȚĂ

Înainte de a folosi acest produs, citiți cu atenție aceste instrucțiuni și păstrați manualul pentru o utilizare ulterioară.

RO

1.1. AVERTIZARE



Avertizare: Pericol de incendiu/materiale inflamabile!

1. Acest aparat este destinat a fi utilizat în aplicații casnice și similare, cum ar fi zonele de bucătărie pentru personalul din magazine, birouri și alte medii de lucru; fermelor și de către clienți în hoteluri, moteluri și alte medii de tip rezidențial; medii de tip pensiune; catering și aplicații similare non-retail.
2. Dacă este deteriorat cablul de alimentare, acesta trebuie să fie înlocuit de către producător, de agentul de service sau de persoane cu calificare similară, pentru a se evita pericolele posibile.
3. Nu depozitați în acest aparat substanțe explozive precum recipientele de aerosoli cu agent de propulsie inflamabil.
4. Aparatul trebuie să fie deconectat de la priza electrică după utilizare și înainte de a efectua lucrările de întreținere a aparatului care sunt permise a fi efectuate de către utilizator.
5. Avertizare: Păstrați deschiderile de ventilație din carcasa aparatului sau din structura încorporată, libere de orice obstrucție.
6. Avertizare: Nu utilizați dispozitive mecanice sau alte mijloace pentru accelerarea procesului de dezghețare, altele decât cele recomandate de producător.
7. Avertizare: Nu deteriorați circuitul de răcire.
8. Gazul de răcire R600a conținut în frigider este gaz natural. Acest gaz nu este dăunător pentru mediu, dar este combustibil. De aceea, este important să transportați și să instalați frigiderul cu atenție, astfel încât să nu deteriorați conductele frigiderului. Dacă apar scurgeri de gaze, evitați contactul cu flăcări sau focuri din apropiere și aerisiți camera.
9. Avertizare: Nu utilizați aparate electrice în compartimentele aparatului destinate pentru depozitarea alimentelor, cu excepția cazului în care acestea sunt de tipul recomandat de producător.
10. Avertizare: Vă rugăm să eliminați frigiderul conform reglementărilor deoarece acesta utilizează gaz inflamabil și agent frigorific.
11. Avertizare: Când poziționați acest aparat, asigurați-vă că cablul de alimentare nu este prins între alte obiecte sau deteriorat.
12. Avertizare: Nu amplasați mai multe prize portabile sau surse de alimentare portabile în partea din spate a aparatului.





13. Nu utilizați prelungitoare sau adaptoare fără împământare (cu două fire).
14. Pericol: Risc de împiedicare pentru copil. Înainte de a arunca vechiul dvs. frigider sau congelator:
 - Scoateți ușile.
 - Lăsați rafturile la locul lor astfel încât copiii să nu poată pătrunde în interior cu ușurință.
15. Frigiderul trebuie deconectat de la sursa de alimentare cu energie înainte de instalarea accesoriilor.
16. Materialul refrigerent și spuma din ciclopentan folosite în aparat sunt inflamabile. Astfel, când aparatul este evacuat, va fi ținut la distanță de orice sursă de foc și va fi distrus de o companie specializată care deține calificarea corespunzătoare și care nu îl va casa prin ardere, pentru a preveni poluarea mediului înconjurător sau orice altă daună.
17. În cazul ușilor și capacelor cu închizătoare și chei, cheile nu vor fi lăsate la îndemâna copiilor și în apropierea frigiderului, pentru a preveni blocarea copiilor în interiorul acestuia.
18. Pentru standardul UE: Acest aparat poate fi utilizat de copiii cu vârsta de minim 8 ani și de persoane cu capacități fizice, senzoriale sau mentale reduse sau care nu au experiența și cunoștințele necesare, numai dacă sunt supravegheate sau au fost instruite cu privire la utilizarea aparatului în condiții de siguranță și înțeleg pericolele implicate. Copiii nu au voie să se joace cu acest aparat. Curățarea aparatului și întreținerea permisă pentru utilizator nu trebuie să fie efectuate de către copii decât sub supraveghere. Copiii cu vârste cuprinse între 3 și 8 ani pot încărca și descărca aparatele frigorifice.
19. Pentru a evita contaminarea alimentelor, respectați următoarele instrucțiuni:
 - Deschiderea ușii pentru perioade lungi poate provoca o creștere semnificativă a temperaturii în compartimentele aparatului.
 - Curățați cu regularitate suprafețele care pot intra în contact cu alimentele și sistemele de drenare accesibile.
 - Curățați rezervoarele de apă dacă nu au fost folosite timp de 48 de ore: spălați sistemul de apă conectat la o sursă cu apă dacă apa nu fost extrasă timp de 5 zile. (Remarca 1)
 - Depozitați carnea crudă și peștele în recipiente adecvate la frigider, astfel încât să nu fie în contact cu sau să nu curgă pe alte alimente.
 - Compartimentele ****** cu două stele pentru alimente congelate sunt potrivite pentru depozitarea alimentelor pre-congelate, depozitarea sau prepararea înghețatei și fabricarea cuburilor de gheață. (Remarca 2)
 - Compartimentele cu una *****, două ****** și trei stele ******* nu sunt potrivite pentru congelarea alimentelor proaspete. (Remarca 3)
 - Pentru aparatele fără compartiment ******** cu 4 stele: Acest aparat frigorific nu este adecvat pentru congelarea produselor alimentare. (Remarca 4)
 - Dacă aparatul frigorific este lăsat gol timp îndelungat, opriți, dezghețați, curățați, uscați și lăsați ușa deschisă pentru a împiedica dezvoltarea mucegaiului în interiorul aparatului.
 - Remarca 1,2,3,4: Vă rugăm să confirmați dacă este aplicabil în funcție de tipul dvs. de compartiment pentru produse.
20. Pentru un aparat de sine stătător: Acest dispozitiv de răcire nu este destinat pentru a fi utilizat ca un dispozitiv montat în alt mobilier.
21. Înlocuirea lămpilor cu LED-uri sau lucrările de întreținere a acestora trebuie să fie efectuate de producător, de agentul său de service sau de o persoană cu calificare similară. (Consultați capitolul 6.6 pentru înlocuirea lămpii)
22. Acest produs conține o sursă de lumină din clasa de eficiență energetică (G).
23. AVERTIZARE: Pentru a se evita riscurile cauzate de instabilitatea dispozitivului, acesta trebuie să fie fixat în conformitate cu instrucțiunile.
24. AVERTIZARE: Conectați aparatul numai la o sursă de apă potabilă. (Potrivit pentru aparatul de făcut gheață)

RO



25. Pentru a preveni blocarea unui copil în interiorul aparatului, nu lăsați aparatul la îndemâna copiilor și pe aceștia nu îi lăsați să stea în apropierea congelatorului (sau a frigiderului). (Potrivit numai pentru produse cu sisteme de blocare)

1.2. SEMNIFICAȚIA SIMBOLURILOR DE AVERTIZARE PRIVIND SIGURANȚA

 Simbol de interdicție	Acesta este un simbol de interdicție. Orice nerespectare a instrucțiunilor marcate cu acest simbol poate duce la deteriorarea produsului sau poate pune în pericol siguranța personală a utilizatorului.
 Simbol de avertizare	Acesta este un simbol de avertizare. Este necesar să se opereze cu respectarea strictă a instrucțiunilor marcate cu acest simbol, în caz contrar se pot produce deteriorări ale produsului sau vătămări corporale.
 Simbolul notă	Acesta este un simbol de avertizare. Instrucțiunile marcate cu acest simbol necesită o atenție specială. Insuficiența de atenție poate duce la vătămări ușoare sau moderate, sau deteriorarea produsului.

Acest manual conține o mulțime de informații importante privind siguranța, care trebuie respectate de către utilizatori.

RO

1.3. AVERTISMENTE PRIVIND ELECTRICITATEA

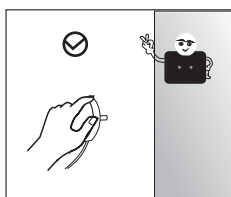

- Nu țineți de cablul de alimentare atunci când scoateți ștecherul frigiderului din priză. Vă rugăm să apucați ferm ștecherul și să-l scoateți direct din priză.
- Pentru o utilizare în siguranță, nu deteriorați cablul de alimentare și nu utilizați cablul de alimentare atunci când este deteriorat sau uzat.

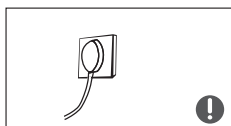

- Vă rugăm să utilizați o priză de alimentare dedicată, iar aceasta să nu fie partajată cu alte aparate electrice.
- Ștecherul de alimentare trebuie să fie în contact ferm cu priza, altfel ar putea fi provocate incendii.
- Vă rugăm să vă asigurați că electrodul de împământare al prizei de curent este echipat cu o linie de împământare fiabilă.

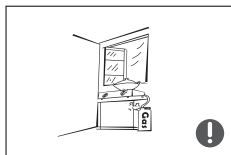

- În cazul scurgerii de gaze și alte gaze inflamabile, vă rugăm să închideți robinetul de scurgere a gazului și apoi să deschideți ușile și ferestrele. Având în vedere că scânteia poate provoca un incendiu, nu deconectați frigiderul și alte aparate electrice.

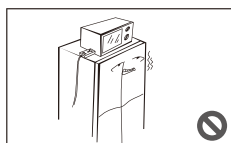

- Nu folosiți aparate electrice pe partea superioară a aparatului, decât dacă sunt de tipul recomandat de producător.

1.4. AVERTISMENTE PRIVIND UTILIZAREA

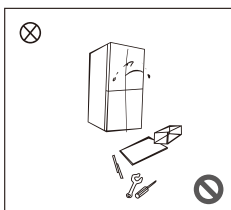

- Nu dezasamblați sau nu remontați frigiderul la întâmplare și nu deteriorați circuitul de agent frigorific; întreținerea aparatului trebuie efectuată de un specialist.
- Pentru a evita pericolul, cablul de alimentare deteriorat trebuie înlocuit de către producător, departamentul său de întreținere sau profesioniști instruiți în acest sens.

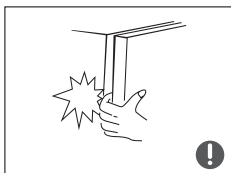

- Spațiile dintre ușile frigiderului și dintre uși și corpul frigiderului sunt mici, evitați să puneți mâna în aceste zone pentru a preveni strângerea degetului. Vă rugăm închideți blând ușa frigiderului pentru a evita căderea articolelor.
- Nu puneți cu mâinile ude alimente sau recipiente în camera de congelare atunci când frigiderul funcționează, în special recipiente metalice, pentru a evita degerăturile.

RO



- Nu permiteți niciunui copil să intre sau să se urce în frigider, altfel se poate provoca sufocarea sau rănirea prin cădere a copilului.

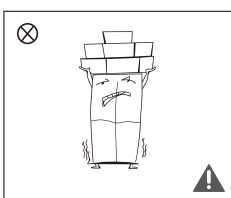

- Nu puneți obiecte grele pe partea superioară a frigiderului, având în vedere că obiectele pot cădea atunci când închideți sau deschideți ușa și pot cauza răni accidentale.
- În caz de pană de curent sau în cazul curățării, vă rugăm să scoateți ștecherul din priză. Nu conectați frigiderul la sursa de alimentare în următoarele cinci minute pentru a preveni deteriorarea compresorului din cauza pornirilor repetate.

1.5. AVERTISMENTE PRIVIND POZIȚIONAREA

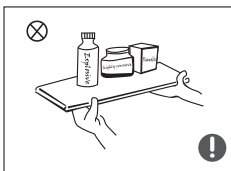

- Nu puneți în frigider obiecte inflamabile, explozive, volatile sau foarte corozive pentru a preveni astfel deteriorarea produsului sau incendiile.
- Nu așezați obiecte inflamabile lângă frigider, pentru a evita astfel producerea de incendii.

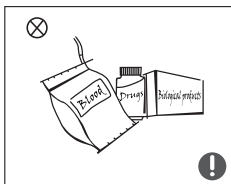

- Frigiderul este destinat uzului casnic, cum ar fi depozitarea alimentelor; nu va fi utilizat în alte scopuri, cum ar fi depozitarea sângelui, a medicamentelor sau a produselor biologice etc.



- Nu depozitați berea, băuturile sau alte lichide ambalate în sticle sau recipiente închise în camera de congelare a frigiderului; sticlele sau recipientele închise se pot fisura din cauza înghețului, provocând daune.

1.6. AVERTISMENTE PRIVIND ENERGIA

- 1) Este posibil ca frigiderul să nu funcționeze constant (posibilitate de dezghețare a produselor sau temperatura prea ridicată în compartimentul de alimente congelate) când sunt setate pentru o lungă perioadă de timp sub nivelul maxim de răcire al intervalului de temperaturi pentru care frigiderul a fost proiectat.
- 2) Băuturile gazoase nu trebuie depozitate în compartimentele sau vitrinele pentru alimente sau în compartimentele sau vitrinele cu temperaturi scăzute, și anumite produse cum ar fi apa înghețată nu trebuie consumate atunci când sunt prea reci.
- 3) Necesitatea de a nu depăși timpul(rile) de depozitare recomandat(e) de producătorii de alimente pentru orice fel de alimente și în special pentru alimente din comerț, congelate rapid, în compartimente pentru alimente congelate sau dulapuri de depozitare a alimentelor congelate.
- 4) Măsurile de precauție necesare pentru a preveni o creștere nejustificată a temperaturii alimentelor congelate în timpul dezghețării aparatului frigorific, cum ar fi ambalarea alimentelor congelate în mai multe straturi de ziar.
- 5) O creștere a temperaturii alimentelor congelate pe durata dezghețării manuale, întreținerii sau curățării poate scurta durata de depozitare.

RO

1.7. REFRIGERENT

Agentul frigorific izobutan (R600a) este inclus în circuitul de refrigerare al aparatului, un gaz natural cu un nivel ridicat de compatibilitate cu mediul, care este totuși inflamabil. În timpul transportului și instalării aparatului, asigurați-vă că niciuna dintre componentele circuitului de refrigerare nu este deteriorată. Agentul frigorific (R600a) este inflamabil.

AVERTIZARE: Frigiderul conține agent frigorific și gaze în izolație. Agentul frigorific și gazele trebuie eliminate în mod profesional, deoarece pot provoca leziuni oculare sau aprindere. Asigurați-vă că tubulatura circuitului de refrigerare nu este deteriorată înainte de eliminarea corespunzătoare.

1.8. AVERTISMENTE PRIVIND ELIMINAREA

Ⓢ Agentul frigorific și materialul de spumare ciclopentan utilizat pentru frigider sunt inflamabile. Prin urmare, atunci când casați frigiderul, acesta trebuie ținut la distanță de orice sursă de incendiu și trebuie preluat de către o companie specială de recuperare cu o calificare corespunzătoare, alta decât eliminarea prin combustie, astfel încât să se prevină deteriorarea mediului sau orice alte daune.

⚠️ Atunci când casați frigiderul, demontați ușile și scoateți garniturile de fixare a ușii și a rafturilor; puneți ușile și rafturile într-un loc adecvat, pentru a preveni blocarea unui copil.



Marcajul acestui dispozitiv (simbolul unui coș de gunoi cu un x deasupra) este în conformitate cu Directiva europeană 2012/19/UE privind „echipamentele electrice și electronice uzate”. Acest marcaj înseamnă că acest echipament nu poate fi eliminat împreună cu alte deșeuri menajere la sfârșitul duratei sale de viață utile. Utilizatorul este obligat să îl predea operatorilor care colectează echipamente electrice și electronice uzate. Operatorii de colectare, inclusiv punctele de colectare locale, magazinele și autoritățile locale, creează un sistem adecvat pentru colectarea echipamentelor. Colectarea adecvată a echipamentelor electrice și electronice uzate contribuie la evitarea efectelor nocive asupra sănătății umane și a mediului, care rezultă din existența componentelor periculoase, precum și din depozitarea și tratarea necorespunzătoare a acestor echipamente.

2. SPECIFICAȚII TEHNICE

Alimentare	220 - 240 V~, 50 Hz
Curentul nominal	1.8 A
Consumul de energie	237 kWh/a
Puterea nominală a lămpii	6 W
Clasa de protecție	Clasa I
Clasa climatică	SN/N/ST/T
Volum total	474 L
Volumul compartimentului pentru alimente proaspete	305 L
Volumul compartimentului cu patru stele	169 L
Refrigerant și cantitatea injectată	R600a/63g
Dimensiuni (L x l x H)	1775 x 653 x 833 mm
Greutate netă	93 kg

3. DESCRIEREA PRODUSULUI

1. Lampă cu LED
2. Tava uşii
3. Cameră cu temperatură variabilă
4. Sertar superior
5. Sertar mijlociu
6. Sertar inferior
7. Raft de sticlă

4. INSTALARE

4.1. AMPLASAREA

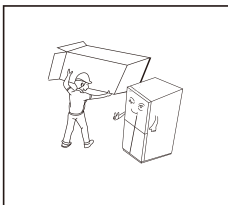

- Înainte de utilizare, îndepărtați toate materialele de ambalare, inclusiv pernele inferioare, suporturile de spumă și benzile din interiorul frigiderului; rupeți folia de protecție aplicată pe ușile și pe corpul frigiderului.
- Vă rugăm să nu lăsați materialele de ambalare și alte părți la îndemâna copiilor pentru a preveni riscul de sufocare.

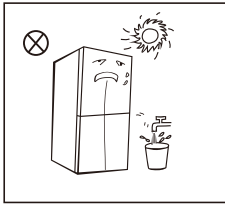

- Păstrați-l departe de căldură și evitați lumina directă a soarelui. Nu așezați congelatorul în locuri umede sau apoase pentru a preveni rugina sau reducerea efectului de izolare.
- Nu pulverizați și nu spălați frigiderul; nu poziționați frigiderul în locuri umede, unde poate fi ușor de stropit cu apă pentru a nu afecta proprietățile de izolare electrică ale frigiderului.

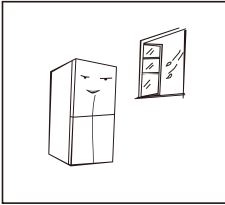

- Frigiderul se poziționează într-un loc interior bine ventilat; podeaua trebuie să fie plată și fermă (roțiți-l la stânga sau la dreapta pentru a regla roata pentru nivelare dacă este instabilă).

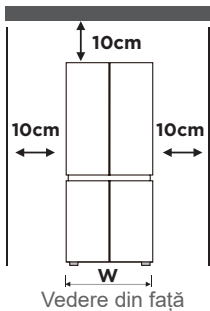

Vedere din față

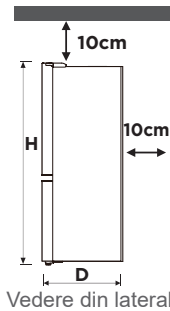

Vedere din lateral

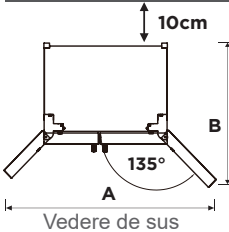

Vedere de sus

RO

Lățime „W”	833
Adâncime „D” (fără mâner)	653
Înălțime „H”	1775
A	1400
B	1000

(Unitate de măsură: mm)

Rezultatele măsurătorilor din tabelul de mai sus pot diferi, în funcție de metoda de măsurare.

- Acest frigider trebuie instalat independent și nu poate fi utilizat montat în alt mobilier. În caz contrar, va cauza probleme, cum ar fi eșecul de instalare a vitrinei frigorifice, reducerea performanței și a duratei de viață a produsului. Iar producătorul nu oferă garanția de bază pentru produs.
- Spațiul superior al frigiderului trebuie să fie mai mare de 10 cm, iar frigiderul trebuie poziționat la o distanță mai mare de 10 cm de perete pentru a facilita disiparea căldurii.
- Rezervați suficient spațiu pentru deschiderea convenabilă a ușilor și a sertarelor.

! Precauții înainte de instalare:

- Înainte de instalarea sau reglarea accesoriilor, asigurați-vă că frigiderul este deconectat de la curent.
- Este necesar de luat măsuri de precauție pentru a preveni căderea mânerului ceea ce ar provoca vătămări corporale.

4.2. PICIOARELE DE NIVELARE

Pentru a evita vibrațiile, unitatea trebuie echilibrată.

Dacă este necesar, reglați șuruburile de nivelare pentru a compensa podeaua neuniformă.

Partea din față trebuie să fie puțin mai înaltă decât cea din spate pentru a putea închide ușa cu ușurință.

Puteți roti ușor șuruburile de nivelare prin bascularea ușoară a cabinetului.

Rotiți șuruburile de nivelare spre stânga pentru a coborî unitatea, spre dreapta pentru a o ridica.

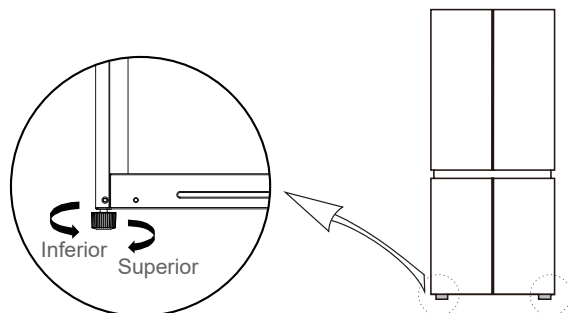

RO

Notă: Poza de mai sus este doar pentru referință. Configurația reală va depinde de produsul fizic sau de declarația distribuitorului.

4.3. REGLAREA UȘILOR

Dacă ușile nu sunt la aceeași înălțime, ușa poate fi reglată cu un clește.

Măsuri de precauție înainte de utilizare:

- Asigurați-vă că frigiderul este deconectat de la sursa de alimentare.
- Înainte să reglați ușa, trebuie să luați măsuri de precauție pentru a preveni orice vătămare corporală.

Diagrama schematică pentru nivelarea corpului ușii:

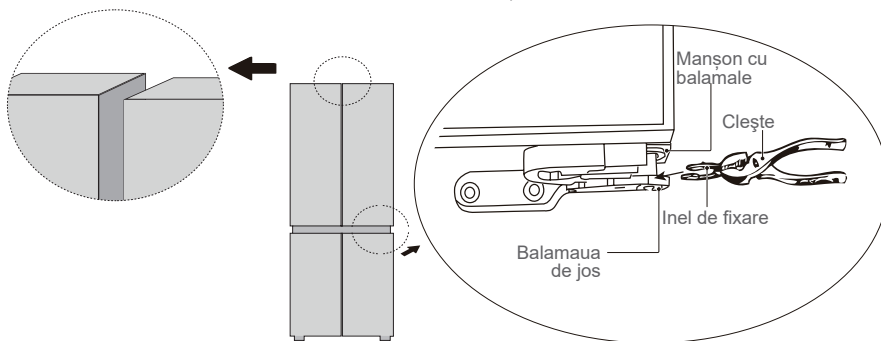

- Ridicați ușa inferioară până la nivelul ușii superioare;
- Folosind o pereche de clești, introduceți inelul de fixare furnizat, în spațiul dintre manșonul balamalei și balama inferioară. Numărul de inele de fixare pe care va trebui să le introduceți depinde de dimensiunea spațiului.

4.4. MUTAREA APARATULUI

1. Scoateți toate alimentele din interiorul aparatului.
2. Scoateți cablul de alimentare, introduceți-l și fixați-l în priză de curent aferentă din spate sau în partea de sus a aparatului.
3. Înlăturați piese precum rafturile și mânerul ușii, pentru a preveni căderea acestora în timp ce mișcați aparatul.
4. Mutați aparatul cu atenție cu ajutorul a minim două persoane. Când transportați aparatul pe distanțe lungi, păstrați aparatul în poziție verticală.

! Măsuri de precauție înainte de utilizare:

- Înainte de a face modificări, frigiderul trebuie deconectat de la sursa de alimentare cu energie electrică.
- Trebuie să luați măsuri de precauție pentru a preveni orice vătămare corporală.

4.5. CONECTAREA APARATULUI

1. După instalarea aparatului, păstrați frigiderul nemișcat mai mult de 2 ore înainte de a-l conecta la sursa de alimentare; în caz contrar, va duce la o scădere a capacității de răcire sau la deteriorarea produsului.
2. Conectați cablul de alimentare la o priză de perete pentru a porni aparatul.

Atenție: Înainte de a pune orice alimente proaspete sau congelate, frigiderul trebuie să funcționeze timp de 2-3 ore sau mai mult de 4 ore pe timp de vară, când temperatura ambientală este ridicată.

RO

5. UTILIZARE

Setarea temperaturii recomandate: **Camera de refrigerare 5°C, camera de congelare -20°C.**

5.1. CAMERA FRIGORIFICĂ

- Camera frigorifică este potrivită pentru depozitarea unei varietăți de fructe, legume, băuturi și alte alimente consumate pe termen scurt. Timpul de depozitare recomandat este de la 3 până la 5 zile.
- Alimentele fierbinți nu trebuie introduse în camera frigorifică până când nu se răcesc la temperatura camerei.
- Se recomandă de a sigila alimentele înainte de a le pune la frigider.
- Rafturile din sticlă pot fi reglate în sus sau în jos pentru o cantitate rezonabilă de spațiu de depozitare și de utilizare ușoară.

Notă: Atunci când sertarele, cutiile pentru alimente, rafturile etc., sunt așezate conform descrierii din imaginea de prezentare a dispozitivului sunt cele mai eficiente din punct de vedere energetic.

5.2. CAMERA DE CONGELARE

- Camera de congelare la temperatură joasă poate păstra alimentele proaspete pentru o lungă perioadă de timp și este folosită în principal pentru a depozita alimente congelate și a face gheață.
- Compartimentul congelatorului este potrivit pentru depozitarea cărnii, a peștelui, a bilelor de orez și a altor alimente care nu trebuie consumate pe termen scurt.
- Se recomandă ca bucățile mari de carne să fie tăiate în bucăți mai mici pentru a avea acces mai ușor la acestea. Vă rugăm să rețineți că alimentele vor fi consumate în termenul de valabilitate.

Durate recomandate de păstrare a alimentelor congelate în compartimentul congelatorului

Aceste perioade variază în funcție de tipul de mâncare. Alimentele pe care le congelezi se pot conserva de la 1 la 12 luni (la minim -20°C).

Aliment	Durata de depozitare
Bacon, caserole, lapte	1 lună
Pâine, înghețată, cârnați, plăcinte, crustacee preparate, pește gras	2 luni
Pește fără ulei, crustacee, pizza, chifle și brișe	3 luni
Șuncă, prăjituri, biscuiți, cotlete de vită și miel, bucăți de pasăre	4 luni
Unt, legume (curățate), ouă întregi și gălbenușuri, raci fierți, carne tocată (crudă), carne de porc (crudă)	6 luni
Fruite (uscate sau în sirop), albușuri, carne de vită (crudă), pui întreg, miel (crudă), prăjituri cu fructe	12 luni

5.3. PANOUL DE CONTROL

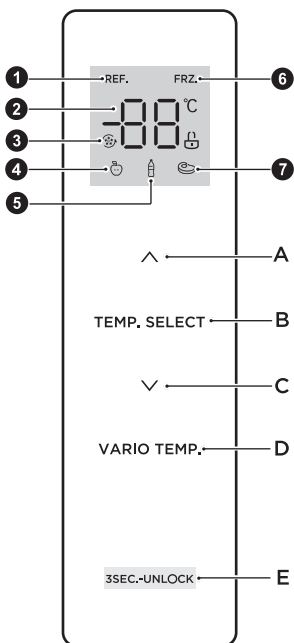

- ① Pictograma de răcire
 - ② Pictograma de afișare a Temperaturii
 - ③ Pictogramă Super răcire/înghețare
 - ④ Pictograma Fructe/legume
 - ⑤ Pictograma Băutură
 - ⑥ Pictograma Congelator
 - ⑦ Pictograma Carne
- A. Buton de creștere a temperaturii
 B. Buton de selecție a zonei de temperatură
 C. Buton de scădere a temperaturii
 D. Selectare variabilă a temperaturii
 E. Butonul Blocarea/Deblocarea

Note:



- Panoul de control real poate diferi în funcție de model.
- În scopul economisirii energiei, panoul de control se va deconecta automat.

Ecran



- Când frigiderul este conectat la sursa de alimentare, întregul afișaj se aprinde timp de 3 secunde. Între timp, va suna soneria de pornire și apoi ecranul va intra în afișajul normal.
- Atunci când utilizați frigiderul pentru prima dată, temperatura implicit setată a camerei frigorifice și, respectiv, a camerei de congelare este de 5° C/-20° C.
- Când apare o eroare, afișajul arată codul de eroare (vezi „INDICAREA DEFECȚIUNII”); în timpul funcționării normale, afișajul arată temperatura setată a camerei frigorifice sau a camerei de congelare.

- În circumstanțe normale, dacă nu există nicio operațiune pe panoul de afișare în decurs de 30 de secunde, atunci afișajul este blocat, iar după 30 de secunde, pictograma  se stinge.



5.4. BLOCAREA/DEBLOCAREA PANOULUI DE AFIȘARE

- În starea de deblocare, apăsați și mențineți apăsat butonul de Blocare/Deblocare (E) timp de 3 secunde pentru a intra în starea de blocare, și soneria va suna. Înseamnă că panoul de afișare este blocat. În acest moment, operarea butoanelor nu este permisă. Pictograma  se stinge după 30 de secunde.
- În starea de blocare, apăsați și mențineți apăsat butonul Blocare/Deblocare timp de 3 secunde pentru a intra în starea deblocat, pictograma  se aprinde și se aude soneria. Înseamnă că panoul de afișare este deblocat. În acest moment, poate fi aplicată operarea butoanelor.

5.5. REGLAREA TEMPERATURII CAMEREI FRIGORIFICE

Apăsați butonul de selectare a zonei de temperatură (B) pentru a alege camera frigorifică (pictograma Refrigerare de pe panoul de control se va aprinde), apoi apăsați  sau  pentru a regla temperatura camerei frigorifice. Intervalul de setare al temperaturii pentru camera frigorifică este de la 2°C până la 8°C.

5.6. REGLAREA TEMPERATURII CAMEREI DE CONGELARE

Apăsați butonul de selectare a zonei de temperatură (B) pentru a alege camera de congelare (pictograma Congelator de pe panoul de control se va aprinde), apoi apăsați  sau  pentru a regla temperatura camerei de congelare. Intervalul de setare a temperaturii pentru camera de congelare este de la -24°C la -16°C.

5.7. SETAREA TEMPERATURII CAMEREI CU TEMPERATURĂ VARIABILĂ

Apăsați butonul pentru Temperatură variabilă (D) pentru a regla temperatura camerei cu temperatură variabilă. Opțiunile disponibile sunt: Fructe/legume, Băutură și Carne. Pictograma corespunzătoare de pe panoul de control se va aprinde.

- Fructe/legume: Potrivit pentru depozitarea tuturor tipurilor de fructe și legume;
- Băutură: Potrivit pentru depozitarea produselor uscate și a băuturilor;
- Carne: Potrivit pentru o cantitate mică de carne păstrată timp de 1-2 zile.

5.8. SETAREA MODULUI

5.8.1. MODUL SUPER RĂCIRE

- Pentru a seta modul de super răcire:

După ce temperatura camerei frigorifice este ajustată la 2°C, apăsați  pentru a intra în modul super răcire. În acest mod, temperatura camerei frigorifice este setată automat la 2°C. Camera de congelare va reveni automat la ultima temperatură setată.

- Pentru a ieși din modul super răcire:

Apăsați  pentru a ieși din modul super răcire. Dacă frigiderul a fost în modul super răcire timp de 6 ore sau după ce a atins temperatura de super răcire timp de 1 oră, acesta va ieși automat din modul super răcire. Camera frigorifică va reveni automat la ultima temperatură setată.

5.8.2. MODUL SUPER CONGELARE

- Pentru a seta modul super congelare:

După ce temperatura camerei de congelare este reglată la -24°C, apăsați  pentru a intra în modul super congelare. În acest mod, temperatura camerei de congelare este setată automat la -24°C.

- Pentru a ieși din modul super congelare:

Apăsați  pentru a ieși din modul super congelare. Dacă frigiderul a fost în modul super congelare timp de 40 de ore, acesta va ieși automat din modul super congelare. Camera de congelare va reveni automat la ultima temperatură setată.



Notă: Funcția super-congelare este concepută pentru a menține valoarea nutritivă a alimentelor din congelator. Poate congela alimentele în cel mai scurt timp. Dacă o cantitate mare de alimente este congelată la un moment dat, se recomandă ca utilizatorul să pornească funcția super congelare și să introducă alimentele. În acest moment, viteza de congelare a compartimentului congelator este crescută, ceea ce poate îngheța rapid alimente și blochează eficient nutriția alimentelor.

5.9. INDICAREA DEFECȚIUNII

Următoarele coduri de eroare care apar pe panoul de afișare indică defecțiunile corespunzătoare ale frigiderului. Deși frigiderul poate menține alimentele reci cu următoarele defecțiuni, utilizatorul trebuie să contacteze un specialist de întreținere pentru întreținere, astfel încât să asigure funcționarea optimă a aparatului.

Cod de eroare	Descrierea defecțiunii
E1	Defectarea senzorului de temperatură din camera de răcire
E2	Defectarea senzorului de temperatură din camera de congelare
E3	Defecțiunea senzorului de temperatură a camerei cu temperatură variabilă
E4	Defecțiunea senzorului de dezghețare din camera frigorifică
E5	Eroare la senzorul circuitului de detectare a decongelării în camera de congelare
E6	Eroare de comunicație
E7	Eroare de circulare a circuitului de detectare a temperaturii
EH	Eroare senzor de umiditate

RO

5.10. DEPOZITAREA ALIMENTELOR

Așezați alimentele în compartimente diferite conform tabelului de mai jos.

Compartiment frigider	Tip de mâncare
Ușa sau compartimentele aflate în interiorul frigiderului	<ul style="list-style-type: none"> Alimente cu conservanți naturali, precum gemuri, sucuri, băuturi, condimente. (Utilizați pe parcursul a 1-2 zile) Nu depozitați alimente ușor alterabile.
Sertarul congelatorului (sertarul pentru salată)	<ul style="list-style-type: none"> Fructele, ierburile și legumele trebuie introduse separat în coșul congelatorului. (Utilizați pe parcursul a 1-2 zile) Nu depozitați bananele, ceapa, cartofii, usturoiul în frigider.
Raft frigider – inferior/răcitor (cutie/sertar)	<ul style="list-style-type: none"> Carne crudă, pasăre, pește. (Pentru depozitare pe termen scurt)
Raft frigider - mijloc	<ul style="list-style-type: none"> Produce lactate, ouă. (Utilizați conform timpului recomandat)
Raftul frigiderului - superior	<ul style="list-style-type: none"> Alimente care nu au nevoie de gătit, cum ar fi alimente gata de consum, delicatese din carne, resturi. (A se pastra doar 1-2 zile)



Sertarul(e)/raftul(rafturile) congelatorului	<ul style="list-style-type: none"> • Alimente pentru păstrare pe termen lung. • Sertarul/raftul de jos pentru carne crudă, păsări de curte, pește. (Timp de depozitare 4 luni) • Sertarul/raftul mediu pentru legume congelate, chipsuri. (Timp de depozitare 6 luni) • Sertarul/raftul de sus pentru înghețată, fructe congelate, produse coapte congelate. (Timp de depozitare 2 luni)
--	--

5.11. RECOMANDĂRI PENTRU PĂSTRAREA ALIMENTELOR

- Carnea/peștele fiert trebuie depozitat pe un raft deasupra cărnii/peștelui crud pentru a evita transferul bacterian. Păstrați carnea crudă/peștele crud într-un recipient care este suficient de mare pentru a colecta sucurile respective și a le acoperi corespunzător. Așezați acest container pe raftul cel mai de jos.
- Lăsați spațiu în jurul alimentelor, pentru a permite aerului să circule în interiorul unității. Asigurați-vă că toate părțile unității sunt păstrate la rece.
- Pentru a preveni transmiterea de mirosuri și uscarea, împachetați separat sau acoperiți separat alimentele. Fructele și legumele nu trebuie să fie înfășurate/înfoliolate/împachetate.
- Lăsați întotdeauna alimentele pregătite să se răcească înainte de a le pune în unitate. Acest lucru va ajuta la menținerea temperaturii interne a unității.
- Pentru a preveni ieșirea aerului rece din unitate, încercați să limitați numărul de ori când deschideți ușa. Vă recomandăm să deschideți ușa doar când trebuie să introduceți sau să scoateți mâncare.

RO

5.12. SFATURI PRIVIND ECONOMISIREA CONSUMULUI DE ENERGIE

- Aparatul trebuie amplasat în cea mai răcoasă zonă a încăperii, departe de aparatele care produc căldură sau de conductele de încălzire și ferit de lumina directă a soarelui.
- Lăsați alimentele fierbinți să se răcească la temperatura camerei înainte de a le introduce în aparat. Supraîncărcarea aparatului forțează compresorul să funcționeze mai mult. Alimentele care s-au răcit prea încet pot pierde calitatea sau se pot deteriora.
- Asigurați-vă că împachetați alimentele în mod corespunzător și ștergeți recipientele înainte de a le introduce în aparat. Acest lucru reduce acumularea de îngheț în interiorul aparatului.
- Coșul de depozitare a aparatului nu trebuie acoperit cu folie de aluminiu, hârtie de ceară sau prosoape de hârtie. Căptușelile interferează cu circulația aerului rece, făcând aparatul mai puțin eficient.
- Organizați și etichetați alimentele pentru a reduce astfel numărul de deschideri ale ușii și timpul de căutare a alimentelor. Scoateți cât mai multe articole necesare simultan și închideți ușa cât mai curând posibil.
- Combinația de sertare, coșuri și rafturi prezentate în imaginea cu descrierea dispozitivului este optimă pentru economii eficiente de energie. Schimbarea combinației stabilite ar putea modifica eficiența.
- Urmăriți să nu deschideți ușa prea des, mai ales atunci când aerul din ambianță este umed și cald. După ce deschideți ușa, închideți-o cât mai curând posibil.
- Verificați din când în când dacă frigiderul este suficient de bine ventilat (circulație adecvată a aerului în spatele aparatului).
- În condiții normale de temperatură, vă rugăm să setați termostatul la valoarea din mijloc.
- Înainte de a încălca aparatul cu pachete de alimente proaspete, asigurați-vă că acestea s-au răcit până la temperatura ambiantă.
- Stratul de gheață creat datorită congelării crește consumul de energie, de aceea trebuie să curățați aparatul dacă stratul de gheață depășește o grosime de 3 până la 5 mm.

5.13. TABEL CU RECOMANDĂRI DE DEPOZITARE ÎN FRIGIDER ȘI CONGELATOR

Longevitatea prospețimii depinde de temperatură și de expunerea la umiditate. Întrucât datele produsului nu sunt un ghid pentru utilizarea în siguranță a unui produs, consultați acest tabel și urmați aceste recomandări.

Produse lactate

Produs	Frigider	Congelator
Lapte	1 săptămână	1 lună
Unt	2 săptămâni	12 luni
Înghețată	-	2-3 săptămâni
Brânză naturală	1 lună	4-6 luni
Cremă de brânză	2 săptămâni	Nerecomandat
Iaurt	1 lună	-

Carne

Produs	Frigider	Congelator
Fripturi proaspete, fripturi, cotlete	3-4 zile	2-3 luni
Carne tocată proaspătă, carne de tocană	1-2 zile	3-4 luni
Șuncă	7 zile	1 lună
Cârnați, carne crudă de porc, vită, curcan	1-2 zile	1-2 luni

Carne de pasăre/Ouă

Produs	Frigider	Congelator
Carne proaspătă de pasăre	2 zile	6-8 luni
Salată cu carne de pasăre	1 zi	-
Oră, proaspete, în coajă	2-4 săptămâni	Nerecomandat

Pește/Fructe de mare

Produs	Frigider	Congelator
Pește proaspăt	1-2 zile	3-6 luni
Pește gătit	3-4 zile	1 lună
Salată de pește	1 zi	Nerecomandat
Pește uscat sau marinat	3-4 săptămâni	-

Fructe

Produs	Frigider	Congelator
Mere	1 lună	-
Piersici	2-3 săptămâni	-
Ananas	1 săptămână	-
Alte fructe proaspete	3-5 zile	9-12 luni

Legume

Produs	Frigider	Congelator
Sparanghel	2-3 zile	-
Broccoli, varză de bruxelles, mazăre verde, ciuperci	3-5 zile	-
Varză, conopidă, țelină, castraveți, salată verde	1 săptămână	-
Morcovi, sfeclă, ridichi	2 săptămâni	-

6. ÎNTREȚINERE ȘI CURĂȚARE

⚠ ATENȚIE

- Pentru curățare se recomandă prosoape moi sau bureți înmuiți în apă și detergenți neutri non-corozivi. La final, congelatorul trebuie curățat cu apă curată și cu o cârpă uscată. Lăsați ușa deschisă pentru ca aparatul să se usuce natural, înainte de a-l porni.
- Nu utilizați perii dure, bile de oțel pentru curățare, perii de sârmă, agenți abrazivi (cum ar fi pasta de dinți), solvenți organici (cum ar fi alcoolul, acetona, uleiul de banane etc.), apă clocotită, substanțe acide sau alcaline, care pot deteriora exteriorul și interiorul frigiderului.



RO

6.1. DEZGHEȚAREA

- Acest frigider funcționează după principiul răcirii cu aer și de aceea dispune de funcția de dezghețare automată. Gheața formată din cauza schimbării sezonului sau a temperaturii poate fi de asemenea îndepărtată manual prin deconectarea aparatului de la sursa de alimentare sau prin ștergerea cu un prosop uscat.

6.2. CURĂȚAREA TĂVII UȘII

- Respectând direcția săgeții din imagine, prindeți tava cu ambele mâini și împingeți-o în sus, apoi o puteți scoate.
- După ce ați spălat tava pe care ați scos-o, puteți ajusta înălțimea de instalare după cum doriți.

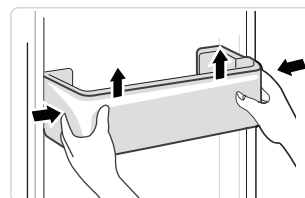

6.3. CURĂȚAREA RAFTULUI DE STICLĂ

- Întrucât partea cea mai profundă a garniturii frigiderului unde punctul de contact al rafturilor are un mecanism de protecție, veți ridica rafturile, apoi veți putea să le scoateți.
- Reglați sau curățați rafturile după cum doriți.

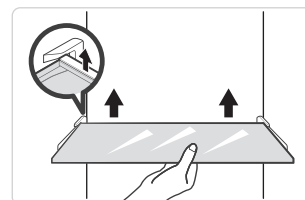



6.4. CURĂȚAREA SERTARULUI PENTRU LEGUME

1. Scoateți legumele care se află în sertar. Țineți mânerul sertarului pentru legume și trageți-l complet până se oprește.
2. Ridicați sertarul pentru legume și scoateți-l, trăgându-l spre exterior.

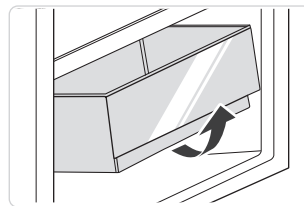

6.5. SCOATEREA DIN FUNCȚIUNE

- Pană de curent: În caz de pană de curent, chiar dacă este vara, alimentele din interiorul aparatului pot fi păstrate câteva ore; în timpul căderii de curent, timpul de deschidere a ușii va fi redus și nu se vor mai introduce alimente proaspete în aparat.
- Neutilizarea pe o perioadă lungă de timp: Aparatul trebuie scos din priză și apoi curățat; apoi ușile sunt lăsate deschise pentru a preveni mirosul.
- Schimbarea locului: Înainte de a muta frigiderul, scoateți toate obiectele din interior, fixați pereții despărțitori de sticlă, suportul pentru legume, sertarele camerei de congelare etc. cu bandă adezivă și strângeți picioarele de nivelare; închideți ușile și fixați-le cu bandă adezivă. În timpul mutării, aparatul nu trebuie să fie așezat cu capul în jos sau orizontal și nici să fie vibrat; înclinarea în timpul mișcării nu trebuie să fie mai mare de 45°.

RO

⚠ Aparatul va funcționa continuu odată ce este pornit. În general, funcționarea aparatului nu ar trebui întreruptă, altfel poate fi afectată durata de viață.

6.6. ÎNLOCUIREA SURSEI DE LUMINĂ

Înlocuirea lămpilor cu LED-uri sau lucrările de întreținere a acestora trebuie să fie efectuate de producător, de agentul său de service sau de o persoană cu calificare similară.

Notă: Acest produs conține o sursă de lumină din clasa de eficiență energetică (G).

7. REMEDIEREA DEFECȚIUNILOR

Puteți încerca să rezolvați singur următoarele probleme simple. Dacă nu puteți rezolva, vă rugăm să contactați departamentul post-vânzare.

Problemă	Soluție recomandată
Operație eșuată	Verificați dacă aparatul este conectat la curent sau dacă ștecherul este bine în contact Verificați dacă tensiunea nu este prea scăzută Verificați dacă există o întrerupere a curentului sau s-au declanșat circuite parțiale
Miros	Alimentele mirositoare trebuie să fie ferm împachetate Verificați dacă există mâncare deteriorată Interiorul frigiderului trebuie curățat
Funcționare îndelungată a compresorului	Este normal ca frigiderul să funcționeze mai mult timp vara când temperatura ambientală este mai ridicată Nu puneți prea multe alimente în aparat în același timp Nu puneți alimentele în frigider decât după ce s-au răcit Ușile sunt deschise prea des



Lumina nu se aprinde	Verificați dacă frigiderul este conectat la sursa de alimentare și dacă lumina nu este deteriorată Dacă este deteriorat, solicitați înlocuirea becului de către un specialist
Ușile nu pot fi închise corect	Ușa este blocată de pachetele cu alimente Este pusă prea multă mâncare în frigider Frigiderul este înclinat
Zgomot puternic	Verificați dacă podeaua este nivelată și dacă frigiderul este stabil poziționat Verificați dacă accesoriile sunt amplasate în locuri adecvate
Garnitura ușii nu etanșează bine	Îndepărtați corpurile străine de pe garnitura ușii Încălziți garnitura ușii și apoi răciți-o pentru restaurare (sau suflați-o cu un uscător electric sau folosiți un prosop fierbinte pentru încălzire)
Vasul de apă se revarsă	Există prea multă mâncare în camera frigiderului sau alimentele depozitate conțin prea multă apă, ceea ce duce la o dezghețare puternică Ușile nu sunt închise corespunzător, rezultând la îngheț din cauza intrării aerului și creșterea apei din cauza dezghețului
Carcasă foarte caldă	Disiparea căldurii condensatorului încorporat prin carcasă, ceea ce este normal Asigurați o ventilație suficientă pentru a facilita disiparea căldurii atunci când carcasa devine fierbinte din cauza temperaturii ambientale ridicate, a depozitării prea multor alimente sau a opririi compresorului
Condensare de apă pe suprafață	Atunci când umiditatea ambientală este prea mare, condensul pe suprafața exterioară și pe garniturile ușilor frigiderului este normal. Doar ștergeți condensul cu un prosop curat
Zgomot anormal	Buzz: Compresorul poate produce zgomote în timpul funcționării, iar zgomotele sunt puternice în special la pornire sau oprire. Acest lucru este normal Scârțâit: Refrigerantul care curge în interiorul aparatului poate produce scârțâit, ceea ce este normal

RO

Tabelul 1 Clasele climatice

Clasa	Simbol	Interval de temperatură ambiantă (°C)
Temperat extins	SN	de la + 10 la + 32
Temperat	N	de la + 16 la + 32
Subtropical	ST	de la + 16 la + 38
Tropical	T	de la + 16 la + 43

Temperată extinsă: acest aparat frigorific este destinat utilizării la temperaturi ambiante cuprinse între 10°C și 32°C;

Climat temperat: acest aparat frigorific este destinat utilizării la temperaturi ambiante cuprinse între 16°C și 32°C;

Subtropicală: acest aparat frigorific este destinat utilizării la temperaturi ambiante cuprinse între 16°C și 38°C;

Tropicală: acest aparat frigorific este destinat utilizării la temperaturi ambiante cuprinse între 16°C și 43°C;

RO

Piese comandate din tabelul următor pot fi achiziționate de la canal _____:

Piesa comandată	Furnizată de	Timp minim necesar pentru furnizare
termostate	Personal profesionist în întreținere	La cel puțin 7 ani de la lansarea pe piață a ultimului model
senzori de temperatură	Personal profesionist în întreținere	La cel puțin 7 ani de la lansarea pe piață a ultimului model
plăci de circuite imprimate	Personal profesionist în întreținere	La cel puțin 7 ani de la lansarea pe piață a ultimului model
surse de lumină	Personal profesionist în întreținere	La cel puțin 7 ani de la lansarea pe piață a ultimului model
mânerele ușilor	Reparatori profesioniști și utilizatori finali	La cel puțin 7 ani de la lansarea pe piață a ultimului model
balamale de ușă	Reparatori profesioniști și utilizatori finali	La cel puțin 7 ani de la lansarea pe piață a ultimului model
tăvi	Reparatori profesioniști și utilizatori finali	La cel puțin 7 ani de la lansarea pe piață a ultimului model
coșuri	Reparatori profesioniști și utilizatori finali	La cel puțin 7 ani de la lansarea pe piață a ultimului model
garniturile usii	Reparatori profesioniști și utilizatori finali	La cel puțin 10 ani de la lansarea pe piață a ultimului model

RO

Informațiile despre model din baza de date cu produse, precum și identificatorul de model, pot fi obținute scanând link-ul web printr-un cod QR pe eticheta de eficiență energetică a produsului.

Dragă client,

1. Dacă doriți să returnați sau să înlocuiți produsul, vă rugăm să contactați magazinul de unde cumpărați.
(Nu uitați să luați cu dvs. factura de achiziție)
2. Dacă produsul dumneavoastră funcționează defectuos și necesită reparații, vă rugăm să contactați furnizorul de servicii post-vânzare.

Fișă tehnică a produsului conform (EU) 2019/2019

Fișa tehnică a produsului pentru aparatul dvs. poate fi găsită online, dacă doriți să descărcați o copie.

Accesați <https://eprel.ec.europa.eu/> și introduceți codul de identificare al modelului aparatului dvs. pentru a descărca fișa tehnică.

Identificatorul de model pentru aparatul dvs. poate fi găsit pe plăcuța cu date tehnice din spatele/interiorul aparatului.

ОБЗОР СОДЕРЖАНИЯ:

1. ПРАВИЛА ТЕХНИКИ БЕЗОПАСНОСТИ	С. 138
2. ТЕХНИЧЕСКИЕ ХАРАКТЕРИСТИКИ	С. 144
3. ОПИСАНИЕ ИЗДЕЛИЯ	С. 144
4. УСТАНОВКА	С. 144
5. ЭКСПЛУАТАЦИЯ	С. 147
6. ОБСЛУЖИВАНИЕ И ОЧИСТКА	С. 154
7. ПОИСК И УСТРАНЕНИЕ НЕИСПРАВНОСТЕЙ	С. 155

1. ПРАВИЛА ТЕХНИКИ БЕЗОПАСНОСТИ

Перед использованием этого устройства внимательно изучите следующие инструкции и сохраните руководство пользователя, чтобы обращаться к нему при необходимости.

RU

1.1. ПРЕДУПРЕЖДЕНИЕ





Внимание. риск возгорания / легковоспламеняющиеся материалы!

1. Данный прибор предназначен для использования в бытовых и схожих условиях, таких как: кухонные зоны для персонала в магазинах, офисах и прочих рабочих помещениях; дачные дома и постояльцами в гостиницах, отелях и прочих местах проживания; мини-гостиницы; предприятия общественного питания и другие места, не связанные с розничной торговлей.
2. Если шнур питания поврежден, то во избежание опасности он должен быть заменен представителем производителя или его официального сервиса, либо лицом, обладающим надлежащей квалификацией.
3. Не храните внутри прибора взрывоопасные вещества (например, баллоны с легковоспламеняющимся топливом).
4. Отключайте этот прибор от электросети после использования и перед проведением технического обслуживания.
5. Внимание. Не загромождайте вентиляционные отверстия в корпусе прибора и в отдельных его деталях.
6. Внимание. Не используйте механические устройства или иные средства для ускорения процесса размораживания, не рекомендованные производителем.
7. Внимание. Берегите электрические цепи холодильника от повреждений.
8. Газообразный хладагент R600a, используемый в этом холодильнике, является природным газом. Он безопасен для окружающей среды, однако взрывоопасен. В связи с этим важно соблюдать осторожность при транспортировке и установке холодильника, чтобы не повредить заполненные хладагентом трубы. В случае утечки газа не допускайте его контакта с источниками огня и проветрите помещение.
9. Внимание. Не пользуйтесь электроприборами внутри отсеков для хранения продуктов, если тип этих приборов отличается от рекомендованного производителем.
10. Внимание. Утилизируйте холодильник согласно требованиям местных регулирующих органов, поскольку он содержит легковоспламеняющийся хладагент.

11. Внимание. Размещая этот прибор в помещении, убедитесь, что кабель питания не зажат и не поврежден.
12. Внимание. Не размещайте многоместные розетки или переносные источники питания сзади прибора.
13. Запрещено использовать удлинители или незаземленные (двухштырьковые) переходники.
14. Опасность! Дети могут закрыться внутри. Перед тем как выкинуть старый холодильник или морозильную камеру выполните следующее:
 - Снимите дверцы.
 - Оставьте полки на месте, чтобы дети не могли легко забраться внутрь.
15. Перед установкой аксессуаров холодильник необходимо отключить от сети.
16. Хладагент и циклопентановый пенящийся материал, используемые в приборе, являются легковоспламеняющимися. Поэтому при утилизации прибор должен находиться вдали от источников возгорания. Восстановление должно выполняться сотрудниками компании, специализирующейся на восстановлении, соответствующей квалификации. Утилизация не должна осуществляться за счет сжигания во избежание нанесения вреда окружающей среде или какого-либо другого ущерба.
17. Если дверцы или крышки оснащены замками и ключами, храните ключи в недоступном для детей месте и не оставляйте их рядом с устройством, чтобы предотвратить закрытие детей внутри.
18. Для стандарта ЕС: Прибор разрешается эксплуатировать детям от 8 лет и старше, лицам с ограниченными физическими, сенсорными или умственными возможностями, а также лицам, не обладающим достаточным опытом и знаниями, только под присмотром или после прохождения инструктажа о порядке безопасной эксплуатации прибора и сопутствующих рисках. Детям запрещается играть с прибором. Очистка и обслуживание прибора детьми допускаются только под надзором. Детям от 3 до 8 лет разрешено помещать продукты в холодильник и извлекать их оттуда.
19. Во избежание загрязнения пищи соблюдайте следующие инструкции:
 - Открытие дверцы на длительное время может привести к значительному повышению температуры в отсеках холодильника.
 - Регулярно очищайте поверхности, соприкасающиеся с пищей и дренажными системами.
 - Производите чистку емкостей для воды, если они не использовались в течение 48 часов. Если вода не использовалась в течение 5 дней, промойте систему подачи воды, подключенную к водопроводу. (Примечание 1)
 - Храните сырое мясо и рыбу в подходящих контейнерах, чтобы они не соприкасались с другими продуктами.
 - Отсеки для замороженных продуктов, помеченные двумя *** *** звездочками, пригодны для хранения предварительно замороженных продуктов, хранения или приготовления мороженого и кубиков льда. (Примечание 2)
 - Отсеки, помеченные одной *****, двумя *** *** или тремя *** * *** звездочками, непригодны для замораживания свежих продуктов. (Примечание 3)
 - Для приборов без отделения, помеченного четырьмя *** * * *** звездочками: Данный холодильник не предназначен для замораживания продуктов питания. (Примечание 4)
 - Если холодильник остается пустым на длительное время, выключите его, разморозьте, вымойте, высушите и оставьте дверцу открытой, чтобы предотвратить образование плесени внутри.
 - Примечание 1, 2, 3, 4: проверьте, применимо ли примечание к типу отделений вашего изделия.
20. Для отдельностоящего прибора: Холодильник не предназначен для эксплуатации в качестве встроеного прибора.

21. Замена или техническое обслуживание светодиодных ламп должны осуществляться производителем, его агентом по техническому обслуживанию или лицом аналогичной квалификации. (Порядок замены лампы см. в главе 6.6)
22. Данный прибор содержит источник света с классом энергоэффективности (G).
23. **ВНИМАНИЕ.** Во избежание опасности в связи с потерей устойчивости прибором зафиксируйте его в соответствии с инструкциями.
24. **ВНИМАНИЕ.** Подключайте только к источнику питьевой воды. (Для приборов, оснащенных контейнером для приготовления льда.)
25. Во избежание застревания прибор должен находиться в недоступном для детей месте. Детям запрещено играть рядом с морозильной (холодильной) камерой. (Для приборов с замками.)

1.2. ЗНАЧЕНИЕ ПРЕДУПРЕЖДАЮЩИХ СИМВОЛОВ БЕЗОПАСНОСТИ

	Это запрещающий символ. Несоблюдение инструкций, обозначенных этим символом, может привести к повреждению изделий или угрозе безопасности пользователя.
	Это предупреждающий символ. Необходимо строго соблюдать инструкции, обозначенные этим символом. В ином случае возможны повреждения устройства или травмы.
	Это предостерегающий символ. Инструкции, обозначенные этим символом, требуют особого внимания. Недостаточное внимание может привести к легким травмам или травмам средней тяжести, а также к повреждениям изделия.

Данное руководство содержит множество важной информации о технике безопасности, с которой необходимо ознакомиться пользователю.

1.3. ПРЕДУПРЕЖДЕНИЯ ПРИ РАБОТЕ С ЭЛЕКТРИЧЕСТВОМ

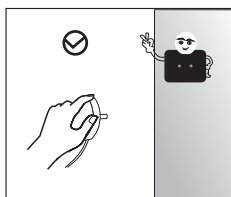

- При извлечении вилки холодильника из розетки запрещено тянуть за шнур питания. Крепко возьмитесь за вилку и потяните непосредственно за нее.
- В целях безопасности следите, чтобы шнур питания не был поврежден. Запрещено пользоваться шнуром питания, если он поврежден или изношен.

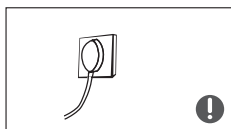

- Пользуйтесь соответствующей розеткой. Запрещено одновременно подключать к розетке другие электрические приборы.
- Вилка должна плотно прилегать к розетке. В ином случае возможен пожар.
- Электрод заземления розетки должен быть оснащен надежной линией заземления.

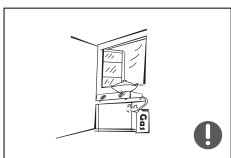

- При утечке газа закройте клапан, а затем откройте двери и окна. Запрещено отключать холодильник и другие электроприборы от сети, так как искра может привести к пожару.

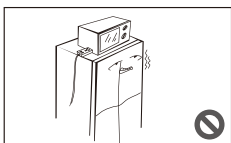

- Не ставьте электроприборы на холодильник, если их тип отличается от рекомендованного производителем.

1.4. ПРЕДУПРЕЖДЕНИЯ ПО ИСПОЛЬЗОВАНИЮ

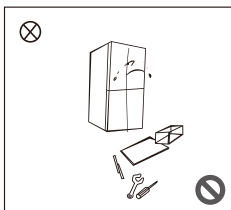

- Не разбирайте и не модифицируйте холодильник самостоятельно, а также не повреждайте контур хладагента. Техническое обслуживание устройства должно осуществляться специалистом.

- Если шнур питания поврежден, во избежание опасности его замена должна осуществляться производителем, его отделом по техническому обслуживанию или соответствующими специалистами.

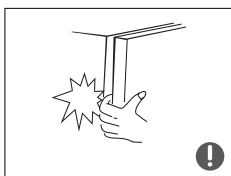

- Зазоры между дверцами холодильника и между дверцами и корпусом холодильника маленькие, не помещайте в них руки, чтобы не прищемить пальцы. Закрывайте дверцы холодильника аккуратно, чтобы предотвратить падение предметов.

- Во время работы холодильника во избежание обморожения запрещено брать продукты или контейнеры (особенно металлические) из морозильного отделения мокрыми руками.



- Не разрешайте детям забираться в холодильник или на него. В ином случае возможны травмы от удушья или падения.

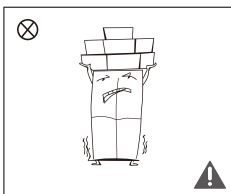

- Не помещайте тяжелые предметы на холодильник, так как они могут упасть при закрытии или открытии дверцы, что может привести к травмам.
- При отключении электричества или очистке вынимайте вилку из розетки. Во избежание повреждения компрессора из-за последовательных запусков выждите 5 минут, прежде чем подключать холодильник к источнику питания.

RU

1.5. ПРЕДУПРЕЖДЕНИЯ ПО РАЗМЕЩЕНИЮ

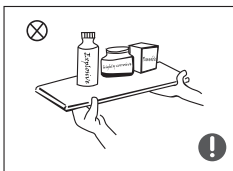

- Не храните в холодильнике легковоспламеняющиеся, взрывоопасные, летучие и коррозионно-активные вещества во избежание повреждения или возгорания этого прибора.
- Не размещайте легковоспламеняющиеся предметы рядом с холодильником во избежание возгорания.

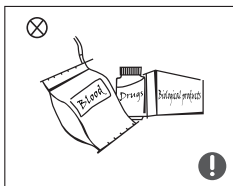

- Холодильник предназначен для бытового использования, например хранения продуктов. Запрещено использовать его в других целях, например для хранения крови, лекарств, биологической продукции и т. д.



- Не храните в морозильной камере холодильника пиво, напитки, а также бутылки и закрытые емкости с жидкостями. В противном случае бутылки или закрытые емкости могут треснуть из-за замерзания и привести к поломке.

RU

1.6. ПРЕДУПРЕЖДЕНИЯ ПО ЭНЕРГИИ

- 1) Холодильник может не работать надлежащим образом (возможно размораживание содержимого или слишком высокая температура в морозильном отделении), если он размещен в течение длительного времени в условиях ниже минимального значения температурного диапазона, для которого предназначен прибор.
- 2) Не храните шипучие напитки в морозильном отсеке или шкафу для пищевых продуктов, а также в низкотемпературном отсеке или шкафу. Кроме того, не употребляйте некоторые продукты, например фруктовое мороженое, слишком холодными.
- 3) Не следует превышать срок(и) хранения в отделениях или шкафах для замораживания и хранения пищевых продуктов, рекомендованные производителями любых видов продуктов и, в частности, быстрозамороженных в промышленных условиях.
- 4) Необходимо принять все меры для предотвращения чрезмерного повышения температуры замороженных продуктов во время размораживания холодильника, например завернуть их в несколько слоев газеты.
- 5) Повышение температуры замороженных продуктов во время ручной разморозки, технического обслуживания или чистки может сократить срок их хранения.

1.7. ХЛАДАГЕНТ

В контуре хладагента устройства находится изобутен (R600a) — природный газ с высоким уровнем экологической совместимости, который несмотря на это является огнеопасным. Во время транспортировки и установки соблюдайте осторожность, чтобы не повредить компоненты контура хладагента. Хладагент (R600a) огнеопасен.

ВНИМАНИЕ. Холодильники содержат хладагент и газы в изоляции. Хладагент и газы необходимо утилизировать профессиональным способом, так как они могут приводить к травмам глаз или воспламенению. Перед утилизацией убедитесь, что трубки контура хладагента не повреждены.

1.8. ПРЕДУПРЕЖДЕНИЯ ПО УТИЛИЗАЦИИ

 Хладагент и циклопентановый пенящийся материал, используемые в холодильнике, являются легковоспламеняющимися. Поэтому при утилизации холодильник должен находиться вдали от источников возгорания. Восстановление должно осуществляться специальной компанией по восстановлению соответствующей квалификации. Утилизация не должна осуществляться за счет сжигания во избежание нанесения вреда окружающей среде или какого-либо другого ущерба.

 Перед утилизацией холодильника демонтируйте дверцы, удалите дверную прокладку и полки. Разместите дверцы и полки в надлежащем месте, чтобы дети не могли случайно закрыться внутри устройства.

 Маркировка устройства (символ перечеркнутой мусорной корзины) отвечает европейской директиве 2012/19/EU, относящейся к лому электрического и электронного оборудования. Эта маркировка означает, что оборудование в конце срока службы нельзя утилизировать с бытовым мусором. Пользователь обязан сдать его операторам, занимающимся сбором использованного электрического и электронного оборудования. Операторы по сбору, в том числе местные пункты приема, цеха и местные власти, создают подходящую систему для сбора оборудования. Надлежащий сбор использованного электрического и электронного оборудования помогает избежать вредного влияния на здоровье людей и окружающую среду, которое может возникать из-за наличия опасных компонентов, а также из-за нарушения правил хранения оборудования и обращения с ним.

RU

2. ТЕХНИЧЕСКИЕ ХАРАКТЕРИСТИКИ

Источник питания	220–240 В~, 50 Гц
Номинальная сила тока	1,8 А
Энергопотребление	237 кВт·ч/г
Номинальная мощность лампы	6 Вт
Класс защиты	Класс I
Климатический класс	SN/N/ST/T
Общий объем	474 л
Объем отделения для свежих продуктов	305 л
Объем отделения с 4 звездочками	169 л
Хладагент и объем подачи	R600a/63 г
Размеры (В x Д x Ш)	1775 x 653 x 833 мм
Масса нетто	93 кг

RU

3. ОПИСАНИЕ ИЗДЕЛИЯ

1. Светодиодная лампа
2. Дверная полка
3. Камера с переменной температурой
4. Верхний ящик
5. Средний ящик
6. Нижний ящик
7. Стеклянная полка

4. УСТАНОВКА

4.1. РАЗМЕЩЕНИЕ

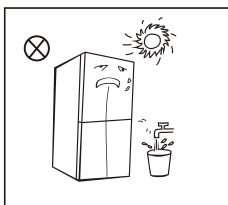
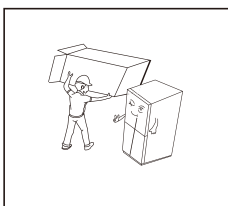

- Перед использованием удалите весь упаковочный материал, включая нижние подкладки, вспененные прокладки и клейкую ленту внутри холодильника. Снимите защитную пленку с дверец и корпуса холодильника.
- Во избежание удушья оставьте упаковочные материалы и другие детали в недоступном для детей месте.
- Не допускайте воздействия тепла и прямых солнечных лучей. Во избежание образования ржавчины и снижения изоляционного эффекта запрещено размещать холодильник в местах с наличием воды и влаги.
- Не распыляйте жидкости на холодильник и не мойте его. Не размещайте холодильник во влажных местах, где на него легко может попасть вода, чтобы не ухудшить электроизоляционные свойства.

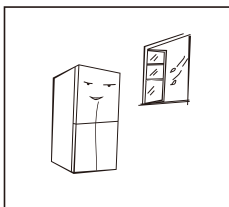

- Холодильник должен быть установлен в хорошо вентилируемом помещении. Поверхность установки должна быть плоской и твердой (при неустойчивости поворачивайте колесо влево или вправо для регулирования).

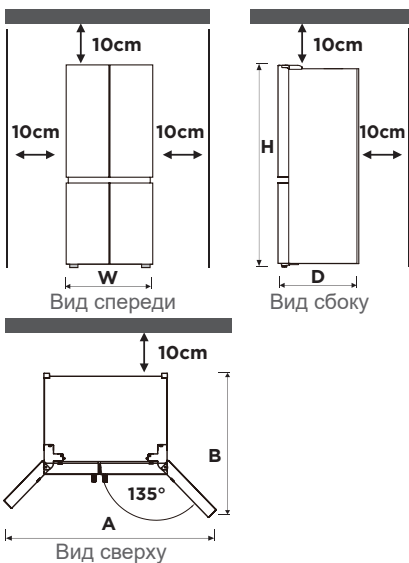

Ширина (W)	833
Глубина (D) (без ручки)	653
Высота (H)	1775
A	1400
B	1000

(Единица измерения: мм)
Значения, приведенные в таблице выше, могут отличаться в зависимости от способа измерения.

RU

- Данный холодильник должен использоваться как отдельно стоящий прибор и не предназначен для встроенной установки. Несоблюдение этой рекомендации приведет к таким проблемам, как невозможность установки в шкафу, а также снижение производительности и срока службы прибора. Кроме того, в таком случае производитель не предоставляет базовую гарантию на прибор.
 - Для рассеивания тепла над холодильником должно быть более 10 см, а расстояние до стен должно составлять более 10 см.
 - Необходимо предусмотреть достаточное пространство для комфортного открытия дверец и выдвижения ящиков.
- !** Меры предосторожности перед установкой:
- Перед установкой или регулировкой аксессуаров необходимо проверить, что холодильник отключен от сети.
 - Во избежание травм необходимо принять меры предосторожности для предотвращения падения ручки.

4.2. РЕГУЛИРУЕМЫЕ НОЖКИ

Во избежание вибрации прибор необходимо выровнять.

Если пол неровный, отрегулируйте выравнивающие винты нужным образом.

Чтобы облегчить закрытие дверей, передняя часть холодильника должна располагаться чуть выше задней.

Слегка наклоните холодильник назад, чтобы облегчить регулировку выравнивающих винтов.

Поверните выравнивающие винты против часовой стрелки, чтобы опустить прибор. Поверните по часовой стрелке, чтобы поднять его.

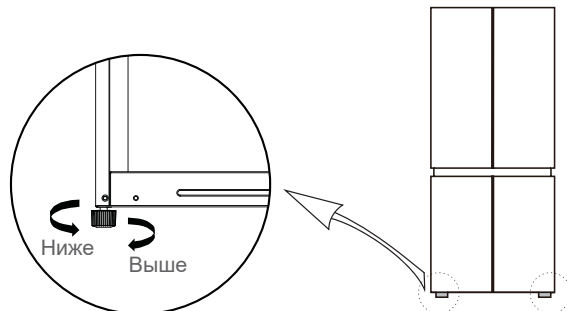

RU

Примечание. Изображение выше представлено только для справки. Фактическая конфигурация будет зависеть от физического изделия или заявления дистрибьютора.

4.3. ВЫРАВНИВАНИЕ ДВЕРЕЙ

Если двери не совпадают по высоте, их можно выровнять с помощью плоскогубцев.

Меры предосторожности перед началом эксплуатации см. ниже.

А. Убедитесь, что холодильник отключен от источника питания.

В. Прежде чем приступать к регулировке двери, примите меры предосторожности во избежание получения травм.

Принципиальная схема выравнивания двери:

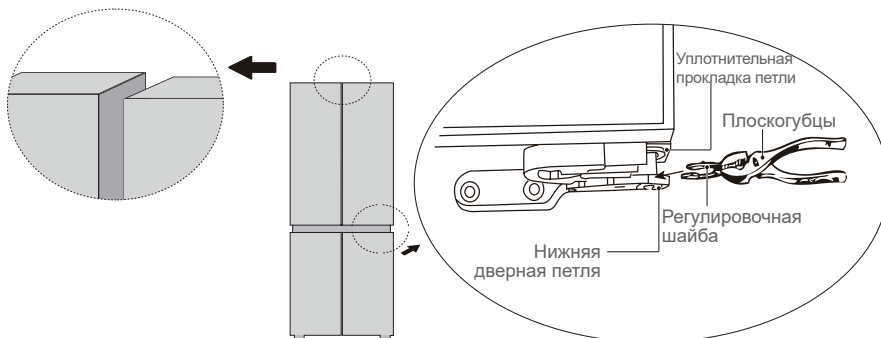

1. Поднимите дверь, которая стоит ниже, на уровень более высокой двери;
2. С помощью плоскогубцев вставьте комплектную регулировочную шайбу в зазор между уплотнителем петли и нижней петлей. Количество регулировочных шайб, которые нужно вставить, зависит от размеров зазора.

4.4. ПЕРЕМЕЩЕНИЕ ПРИБОРА

1. Извлеките все продукты питания из прибора.
2. Извлеките штепсельную вилку из розетки и установите ее в крепление для штепсельной вилки, расположенное сверху на задней части прибора.
3. Закрепите отдельные детали (например, полки и дверную ручку) с помощью клейкой ленты, чтобы они не выпали при перемещении прибора.
4. Перемещайте прибор осторожно, прибегнув к помощи более двух человек. При перевозке прибора на большое расстояние он должен располагаться вертикально.

! Меры предосторожности перед началом эксплуатации см. ниже.

- Перед внесением любых изменений холодильник необходимо отключить от электросети.
- Во избежание любых травм необходимо принимать меры предосторожности.

4.5. ПОДКЛЮЧЕНИЕ ПРИБОРА

1. Завершив установку холодильника, дайте ему постоять в нерабочем состоянии более двух часов, прежде чем подключать к источнику электропитания. Нарушение этого правила приведет к снижению холодопроизводительности или повреждению прибора.
 2. Чтобы включить прибор, вставьте штепсельную вилку в настенную розетку.
- Внимание.** Прежде чем положить свежие или замороженные продукты в холодильник, он должен проработать 2–3 часа или более 4 часов летом, когда температура окружающей среды высокая.

RU

5. ЭКСПЛУАТАЦИЯ

Рекомендуемые настройки температуры: **Холодильная камера 5 °С, морозильная камера –20 °С.**

5.1. ХОЛОДИЛЬНАЯ КАМЕРА

- Холодильная камера подходит для хранения фруктов, овощей, напитков и других продуктов краткосрочного хранения. Предполагаемое время хранения 3–5 дней.
- Горячие блюда не следует помещать в холодильную камеру до остывания до комнатной температуры.
- Продукты должны быть герметично закрыты перед размещением в холодильнике.
- Стекланные полки можно переставлять вверх и вниз, чтобы создать достаточное пространство для хранения и для удобства использования.

Примечание. Расположение ящиков, полок и пр. на рисунке с изображением прибора является наиболее энергоэффективным.

5.2. МОРОЗИЛЬНАЯ КАМЕРА

- Морозильная камера с низкой температурой позволяет сохранять пищу свежей в течение длительного времени. В основном она используется для хранения замороженных продуктов и приготовления льда.
- Морозильная камера предназначена для хранения мяса, рыбы, рисовых шариков и других продуктов питания, не потребляемые в короткий срок.
- В целях удобства куски мяса желательно разделить на мелкие кусочки. Обращаем внимание, что продукты питания следует употребить в течение срока годности.

Рекомендуемое время хранения замороженных продуктов в морозильной камере

Это время различается в зависимости от типа продуктов. Замороженные продукты могут храниться от 1 до 12 месяцев (минимум при –20 °С).

Продукт питания	Время хранения
Бекон, запеканки, молоко	1 месяц
Хлеб, мороженое, сосиски, пироги, приготовленные моллюски, жирная рыба	2 месяца
Нежирная рыба, моллюски, пицца, сконы и маффины	3 месяца
Ветчина, кексы, печенье, говяжьи и бараньи ребрышки, разделанная дичь	4 месяца
Масло, овощи (бланшированные), яйца целиком и желток, приготовленные раки, фарш (сырой), свинина (сырая)	6 месяцев
Фрукты (сушеные или в сиропе), яичные белки, говядина (сырая), курица целиком, баранина (сырая), фруктовые пироги	12 месяцев

5.3. ПАНЕЛЬ УПРАВЛЕНИЯ

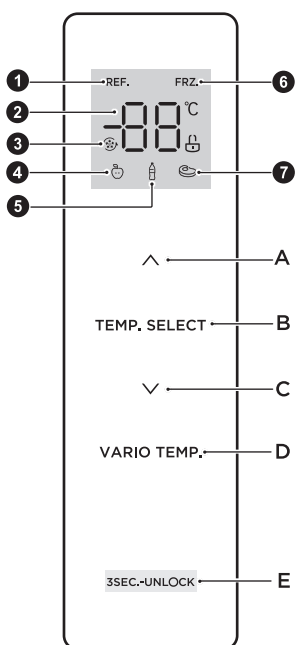

- ① Значок охлаждения
- ② Индикатор температуры
- ③ Значок суперохлаждения/ суперзамораживания
- ④ Значок овощей/фруктов
- ⑤ Значок напитков
- ⑥ Значок морозильника
- ⑦ Значок мяса

- A. Кнопка увеличения температуры
- B. Кнопка выбора температурной зоны
- C. Кнопка уменьшения температуры
- D. Выбор переменной температуры
- E. Кнопка блокировки/разблокировки

Примечания:



- Внешний вид панели управления может различаться в зависимости от модели.
- Панель управления отключается автоматически для экономии энергии.

Дисплей

- При подключении холодильника к электросети дисплей загорится на 3 секунды. Одновременно раздаётся звуковой сигнал запуска, и экран переходит в обычный режим работы.
- При первом использовании холодильника для холодильной камеры и морозильной камеры по умолчанию настроена температура 5 °C и -20 °C соответственно.

- При возникновении ошибки ее код отображается на дисплее (см. раздел “ИНДИКАЦИЯ НЕИСПРАВНОСТЕЙ”); В обычном режиме на дисплее отображается настроенная температура холодильной камеры или морозильной камеры.
- В обычных условиях, если панель дисплея не используется в течение 30 с, то дисплей блокируется, и через 30 с гаснет значок .

5.4. БЛОКИРОВКА И РАЗБЛОКИРОВКА ПАНЕЛИ ДИСПЛЕЯ

- Когда панель разблокирована, нажмите и удерживайте кнопку блокировки/разблокировки (E) в течение 3 с, чтобы перевести панель в заблокированное состояние. Раздастся звуковой сигнал. Это значит, что панель дисплея заблокирована. Теперь кнопки использовать нельзя. Значок  гаснет через 30 с.
- Когда панель заблокирована, нажмите и удерживайте кнопку блокировки/разблокировки в течение 3 с, чтобы разблокировать ее. В этом случае загорается значок  и раздается звуковой сигнал. Это значит, что панель разблокирована. Теперь можно использовать кнопки.

5.5. НАСТРОЙКА ТЕМПЕРАТУРЫ ХОЛОДИЛЬНОЙ КАМЕРЫ

Нажмите кнопку выбора температурной зоны (B), чтобы выбрать холодильную камеру (загорится значок холодильной камеры на панели управления), затем нажмите \wedge или \vee , чтобы настроить температуру холодильной камеры. Диапазон регулировки температуры холодильной камеры: от 2 °C до 8 °C.

5.6. НАСТРОЙКА ТЕМПЕРАТУРЫ МОРОЗИЛЬНОЙ КАМЕРЫ

Нажмите кнопку выбора температурной зоны (B), чтобы выбрать морозильную камеру (загорится значок морозильной камеры на панели управления), затем нажмите \wedge или \vee , чтобы настроить температуру морозильной камеры. Диапазон регулировки температуры морозильной камеры: от -24 °C до -16 °C.

5.7. НАСТРОЙКА ТЕМПЕРАТУРЫ В КАМЕРЕ С ПЕРЕМЕННОЙ ТЕМПЕРАТУРОЙ

Нажмите кнопку переменной температуры (D), чтобы настроить температуру в камере с переменной температурой. Доступные варианты: фрукты/овощи, напитки и мясо. Загорится соответствующий значок на панели управления.

- Фрукты/овощи: подходит для хранения любых фруктов и овощей;
- Напитки: подходит для хранения напитков и бакалеи;
- Мясо: подходит для хранения небольшого количества мяса в течение 1–2 дней.

5.8. НАСТРОЙКА РЕЖИМА

5.8.1. РЕЖИМ СУПЕРОХЛАЖДЕНИЯ

- Чтобы настроить режим суперохлаждения: Настроив для холодильной камеры температуру 2 °C, нажмите \vee для перехода в режим суперохлаждения. В этом режиме температура холодильной камеры автоматически задается равной 2 °C. Морозильная камера автоматически возвращается к последней настроенной температуре.

• Чтобы выйти из режима суперохлаждения: Нажмите кнопку \wedge , чтобы выйти из режима суперохлаждения. Холодильник автоматически выходит из режима суперохлаждения после того, как находился в этом режиме в течение 6 ч или после того, как температура суперохлаждения сохранялась в течение 1 ч. Холодильная камера автоматически вернется к последней настроенной температуре.

5.8.2. РЕЖИМ «СУПЕРЗАМОРОЗКА»

- Чтобы настроить режим суперзаморозки:
Настроив для морозильной камеры температуру $-24\text{ }^{\circ}\text{C}$, нажмите ∇ для перехода в режим суперзаморозки. В этом режиме автоматически настраивается температура морозильной камеры $-24\text{ }^{\circ}\text{C}$.
- Чтобы выйти из режима суперзаморозки:
Нажмите \wedge для выхода из режима суперзаморозки. Если холодильник находился в режиме суперзаморозки в течение 40 ч, то он выйдет из режима суперзаморозки автоматически.
Морозильная камера автоматически вернется к последней настроенной температуре.

Примечание. Функция суперзаморозки помогает сохранить питательную ценность продуктов, размещенных в морозильной камере. Продукты могут быть заморожены в ней в кратчайшие сроки. Если необходимо одновременно заморозить большое количество продуктов, рекомендуется включить функцию суперзаморозки перед размещением продуктов в морозильной камере. Увеличенная скорость заморозки в морозильной камере поможет быстро заморозить продукты и эффективно сохранить их питательную ценность.

5.9. ИНДИКАЦИЯ НЕИСПРАВНОСТЕЙ

Следующие коды ошибок, отображающиеся на дисплее, обозначают соответствующие неисправности холодильника. Несмотря на то, что холодильник может сохранять продукты в охлажденном состоянии при следующих неисправностях, пользователь должен обратиться к специалисту по техническому обслуживанию, чтобы обеспечить оптимальную эксплуатацию устройства.

Код ошибки	Описание неисправности
E1	Сбой температурного датчика, расположенного в холодильной камере
E2	Сбой температурного датчика, расположенного в морозильной камере
E3	Сбой температурного датчика, расположенного в камере с переменной температурой
E4	Сбой датчика разморозки, расположенного в холодильной камере
E5	Ошибка электрической цепи датчика обнаружения размораживания в морозильной камере
E6	Сбой при обмене данными
E7	Сбой датчика температуры окружающей среды
EH	Сбой датчика влажности

RU

5.10. ХРАНЕНИЕ ПРОДУКТОВ ПИТАНИЯ

Размещайте разные продукты в разных отсеках в соответствии с таблицей ниже.

Холодильная камера	Разновидность продуктов
Дверца или дверные полки холодильного отделения	<ul style="list-style-type: none">• Продукты с натуральными консервантами, такие как джемы, соки, напитки, приправы. (Хранить в течение 1–2 дней)• Не храните здесь скоропортящиеся продукты.
Контейнер для овощей и фруктов	<ul style="list-style-type: none">• Фрукты, зелень и овощи, упакованные отдельно. (Хранить в течение 1–2 дней)• Не храните в холодильнике бананы, лук, картофель и чеснок.
Полка холодильника — нижняя / отделение для охлажденных продуктов (ящик)	<ul style="list-style-type: none">• Сырое мясо, птица, рыба. (Краткосрочное хранение.)
Средняя полка холодильной камеры	<ul style="list-style-type: none">• Молочные продукты, яйца. (Использовать в течение рекомендованного срока.)
Верхняя полка холодильной камеры	<ul style="list-style-type: none">• Продукты, которые не требуют приготовления, такие как готовые к употреблению продукты, мясные деликатесы, остатки блюд. (Хранить не дольше 1–2 дней.)
Ящик(и)/полка морозильной камеры	<ul style="list-style-type: none">• Продукты для длительного хранения.• Нижний ящик/полка — для сырого мяса, птицы, рыбы. (Хранить в течение 4 месяцев)• Средний ящик/полка — для замороженных овощей. (Хранить в течение 6 месяцев)• Верхний ящик/полка — для мороженого, замороженных фруктов, замороженной выпечки. (Хранить в течение 2 месяцев)

RU

5.11. СОВЕТЫ ПО ХРАНЕНИЮ ПРОДУКТОВ

- Готовые блюда из мяса и рыбы необходимо хранить на полке, расположенной выше места хранения сырого мяса и рыбы, во избежание бактериальной контаминации. Храните сырое мясо и сырую рыбу в достаточно просторном контейнере, способном вместить мясной и рыбный сок. Не забудьте закрыть контейнер крышкой. Размещайте этот контейнер на самой нижней полке.
- Вокруг продуктов питания должно быть достаточно свободного места, чтобы воздух мог циркулировать внутри отделения. Убедитесь, что низкая температура поддерживается во всех зонах внутри отделения.
- Чтобы предотвратить распространение запахов внутри холодильника и защитить продукты от высыхания, используйте отдельную упаковку или обертку для каждого продукта. Фрукты и овощи не следует заворачивать в оберточные материалы.
- Блюда, прошедшие предварительную обработку, должны остыть перед размещением в отделении. Таким образом будет поддерживаться температура внутри отделения.
- Чтобы холодный воздух не выходил из отделения, постарайтесь реже открывать дверцу. Рекомендуем открывать дверцу, только когда необходимо положить или взять продукты.



5.12. СОВЕТЫ ПО ЭНЕРГОСБЕРЕЖЕНИЮ

- Холодильник должен располагаться в самой холодной части помещения, как можно дальше от нагревательных устройств и горячих труб. Его также нельзя подвергать воздействию прямых солнечных лучей.
- Остудите горячие блюда до комнатной температуры, прежде чем ставить их в холодильник. При перегрузке прибора его компрессору придется работать дольше. При медленном охлаждении продукты питания могут утратить оригинальные органолептические свойства или испортиться.
- Продукты питания должны быть целиком завернуты в оберточный материал. Вытирайте контейнеры досуха, прежде чем ставить их в холодильник. Так вы сможете избежать излишнего нарастания инея внутри холодильника.
- Не следует застилать ящик для хранения алюминиевой фольгой, вощеной или туалетной бумагой. Это препятствует циркуляции холодного воздуха и снижает эффективность холодильника.
- Грамотно распределяйте продукты питания, чтобы быстрее находить продукты и открывать холодильник как можно реже. Вынимайте максимально необходимое количество продуктов за один раз и закрывайте дверцу как можно быстрее.
- Комбинация ящиков, корзин и полок, показанная на рисунке с описанием устройства, оптимальна для эффективной экономии энергии. Изменение предложенной комбинации может повлиять на эффективность.
- Старайтесь не открывать дверцу холодильника слишком часто, особенно если на улице жарко и влажно. Открывайте дверцу на как можно более короткое время.
- Периодически проверяйте достаточность вентиляции прибора (воздух должен свободно циркулировать позади него).
- Находясь в нормальных температурных условиях, настройте средний уровень температуры.
- Прежде чем класть в устройство свежие продукты питания в упаковке, охладите их до температуры окружающей среды.
- Намерзание снега и льда ведет к росту энергопотребления, поэтому очищайте устройство сразу же, как только слой изморози достигнет толщины 3–5 мм.

RU

5.13. СРОКИ ХРАНЕНИЯ В ХОЛОДИЛЬНИКЕ И МОРОЗИЛЬНИКЕ

Длительность свежести зависит от температуры и воздействия влаги. Поскольку сроки годности продукта не являются рекомендацией по безопасному потреблению, изучите эту таблицу и следуйте предложенным советам.

Молочные продукты

ИЗДЕЛИЕ	Холодильник	Морозильник
Молоко	1 неделя	1 месяц
Масло	2 недели	12 месяцев
Мороженое	-	2-3 недели
Натуральный сыр	1 месяц	4-6 месяцев
Кремовый сыр	2 недели	Не рекомендуется
Йогурт	1 месяц	-



Мясо

ИЗДЕЛИЕ	Холодильник	Морозильник
Свежее жаркое, стейки, отбивные	3-4 дня	2-3 месяца
Свежий мясной фарш, тушеное мясо	1-2 дня	3-4 месяца
Бекон	7 дней	1 месяц
Колбаса, сырая свинина, говядина, индейка	1-2 дня	1-2 месяца

Птица / яйца

ИЗДЕЛИЕ	Холодильник	Морозильник
Свежая птица	2 дня	6-8 месяцев
Салат из птицы	1 день	-
Яйца свежие в скорлупе	2-4 недели	Не рекомендуется

Рыба / морепродукты

ИЗДЕЛИЕ	Холодильник	Морозильник
Свежая рыба	1-2 дня	3-6 месяцев
Приготовленная рыба	3-4 дня	1 месяц
Салат с рыбой	1 день	Не рекомендуется
Сушеная или маринованная рыба	3-4 недели	-

RU

Фрукты

ИЗДЕЛИЕ	Холодильник	Морозильник
Яблоки	1 месяц	-
Персики	2-3 недели	-
Ананас	1 неделя	-
Другие свежие фрукты	3-5 дней	9-12 месяцев

Овощи

ИЗДЕЛИЕ	Холодильник	Морозильник
Спаржа	2-3 дня	-
Брокколи, брюссельская капуста, зеленый горошек, грибы	3-5 дней	-
Капуста, цветная капуста, сельдерей, огурцы, салат-латук	1 неделя	-
Морковь, свекла, редис	2 недели	-

6. ОБСЛУЖИВАНИЕ И ОЧИСТКА

⚠ ВНИМАНИЕ!

- Рекомендуется использовать для очистки мягкие полотенца или губку, предварительно смочив их водой, а также нейтральные моющие средства, не вызывающие коррозию. Чтобы завершить очистку морозильной камеры, воспользуйтесь чистой водой и сухой тряпкой. Прежде чем подавать питание на устройство, оставьте дверь открытой и дождитесь естественного высыхания.
- Не используйте жесткие щетки, стальные шарики для чистки, проволочные щетки, абразивы (например зубные пасты), органические растворители (например спирт, ацетон, спиртовой раствор амилацетата и пр.), кипящую воду, кислоту или щелочь, которые могут повредить внешнюю или внутреннюю поверхность холодильника.



6.1. РАЗМОРОЗКА

- Воздушное охлаждение, используемое в этом холодильнике, предусматривает функцию автоматического размораживания. Иней, образовавшийся в связи со сменой сезонов или температуры, можно удалить вручную путем отключения устройства от электросети или протирания сухим полотенцем.

RU

6.2. ОЧИСТКА ДВЕРНОЙ ПОЛКИ

- Сожмите полку двумя руками, как показано стрелками на рисунке, и поднимите вверх для извлечения.
- Завершив очистку вынутой полки, установите ее на нужной высоте.

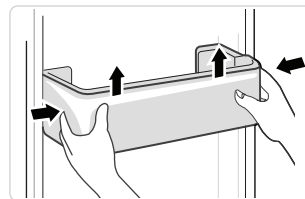

6.3. ОЧИСТКА СТЕКЛЯННОЙ ПОЛКИ

- В задней части холодильной камеры предусмотрен стопор для фиксации полок, поэтому слегка приподнимите полку перед извлечением.
- Очистите полки и установите их на место на нужной высоте.

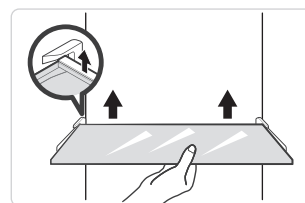

6.4. ОЧИСТКА ЯЩИКА ДЛЯ ОВОЩЕЙ

1. Извлеките содержимое из ящика. Взявшись за ручку ящика для овощей, вытащите его до упора.
2. Поднимите ящик для овощей вверх и потяните наружу для извлечения.

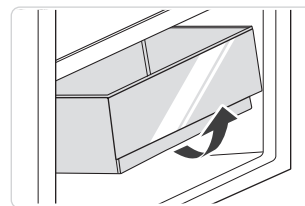



6.5. НЕРАБОЧЕЕ СОСТОЯНИЕ

- Перебой питания: в случае перебоев питания, даже летом, продукты можно оставить в холодильнике на несколько часов. При этом следует реже открывать дверцу и не помещать новые продукты в прибор.
- Длительный простой: прибор необходимо отключить от сети и очистить. Оставьте дверцы открытыми, чтобы предотвратить образование запахов.
- Перемещение: перед перемещением холодильника извлеките из него все предметы, зафиксируйте стеклянные детали, отделение для овощей, ящики морозильного отделения и т. д. клейкой лентой. Затяните регулируемые ножки. Закройте дверцы и зафиксируйте клейкой лентой. Во время перемещения запрещено переворачивать прибор вверх ногами или в горизонтальное положение, а также подвергать воздействию вибраций. Наклон при перемещении не должен превышать 45°.

⚠ После запуска прибор должен работать постоянно. Как правило, эксплуатация прибора не должна останавливаться. В ином случае может быть сокращен срок его службы.

6.6. ЗАМЕНА ЛАМПЫ

Замена или техническое обслуживание светодиодных ламп должны осуществляться производителем, его агентом по техническому обслуживанию или лицом аналогичной квалификации.

Примечание. Данный прибор содержит источник света с классом энергоэффективности (G).

RU

7. ПОИСК И УСТРАНЕНИЕ НЕИСПРАВНОСТЕЙ

Простые проблемы, указанные ниже, можно устранить самостоятельно. Если проблемы устранить не удается, свяжитесь с отделом послепродажного обслуживания.

Неисправность	Рекомендуемое решение
Прибор не работает	Проверьте, подключен ли прибор к сети и плотно ли прилегает вилка. Проверьте, не понижено ли напряжение. Проверьте, не произошел ли перебой питания или частичное размыкание цепи.
Запах	Сильнопахнущие продукты необходимо плотно заворачивать. Проверьте, не испортились ли какие-либо продукты. Внутреннюю часть холодильника необходимо очищать.
Компрессор работает слишком долго	Нормально, что холодильник дольше работает летом, когда температура окружающей среды выше. Не помещайте в холодильник слишком большое количество продуктов одновременно. Дождитесь, пока горячие блюда остынут, прежде чем ставить их в холодильник. Дверцы открывают слишком часто.
Подсветка не загорается	Проверьте, подключен ли холодильник к сети и не повреждена ли подсветка. В случае повреждения подсветка должна быть заменена специалистом.





Дверцы не закрываются надлежащим образом	Упаковки с продуктами мешают дверце закрыться. В холодильнике слишком много продуктов. Холодильник стоит неровно.
Громкий шум	Проверьте, что пол ровный и холодильник стоит устойчиво. Проверьте, что аксессуары установлены в соответствующих местах.
Уплотнитель дверцы негерметичен	Удалите инородные вещества с уплотнителя дверцы. Нагрейте, а затем остудите уплотнитель дверцы для восстановления (подуйте на него феном или используйте горячее полотенце для нагревания).
Емкость для воды переполнена	В камере слишком много продуктов, или продукты содержат слишком много воды, что приводит к сильному оттаиванию. Дверцы неплотно закрыты, что приводит к образованию инея из-за поступления воздуха и большому количеству воды при оттаивании.
Корпус холодильника нагревается	RU Рассеивание тепла от встроенного конденсатора корпусом, что является нормальным процессом. Необходимо обеспечить достаточную вентиляцию для рассеивания тепла, когда корпус нагревается из-за высокой температуры окружающей среды, хранения слишком большого количества продуктов или отключения компрессора.
На поверхности образуется конденсат	Конденсация на внешней поверхности и уплотнителях дверец холодильника является нормальной при слишком высокой влажности окружающей среды. Вытирайте конденсат чистым полотенцем.
Нехарактерный шум	Гул: компрессор может гудеть во время работы. В частности, он громко гудит при запуске или остановке. Это нормально. Скрип: хладагент, текущий внутри прибора может скрипеть. Это нормально.

Таблица 1. Климатические классы

Класс	Обозначение	Диапазон температур окружающей среды (°C)
Субнормальный	SN	от +10 до +32
Нормальный	N	от +16 до +32
Субтропический	ST	от +16 до +38
Тропический	T	от +16 до +43

Субнормальный: данная холодильная техника предназначена для использования в диапазоне температуры окружающей среды от 10 до 32 °C.

Нормальный: данная холодильная техника предназначена для использования в диапазоне температуры окружающей среды от 16 до 32 °C.

Субтропический: данная холодильная техника предназначена для использования в диапазоне температуры окружающей среды от 16 до 38 °C.

Тропический: данная холодильная техника предназначена для использования в диапазоне температуры окружающей среды от 16 до 43 °C.



Заказанные детали из таблицы ниже могут быть получены по каналу _____:

Заказанная деталь	Предоставляется	Минимальное время, необходимое для предоставления
Терморегуляторы	Персонал по профессиональному техническому обслуживанию	Минимум 7 лет после появления на рынке последней модели
Датчики температуры	Персонал по профессиональному техническому обслуживанию	Минимум 7 лет после появления на рынке последней модели
Печатные платы	Персонал по профессиональному техническому обслуживанию	Минимум 7 лет после появления на рынке последней модели
Источники света	Персонал по профессиональному техническому обслуживанию	Минимум 7 лет после появления на рынке последней модели
Ручки дверцы	Специалисты по ремонту и конечные пользователи	Минимум 7 лет после появления на рынке последней модели
Дверные петли	Специалисты по ремонту и конечные пользователи	Минимум 7 лет после появления на рынке последней модели
Лотки	Специалисты по ремонту и конечные пользователи	Минимум 7 лет после появления на рынке последней модели
Корзины	Специалисты по ремонту и конечные пользователи	Минимум 7 лет после появления на рынке последней модели
Дверные прокладки	Специалисты по ремонту и конечные пользователи	Минимум 10 лет после появления на рынке последней модели

RU

Информацию о модели в базе данных изделий, а также идентификатор модели можно получить по ссылке, отсканировав QR-код на заводской табличке устройства с данными энергоэффективности.

Уважаемый клиент!

1. При необходимости возврата или замены изделия свяжитесь с продавцом. (При себе необходимо иметь чек.)
2. В случае неисправности изделия и необходимости ремонта свяжитесь с отделом послепродажного обслуживания.

Паспорт товара в соответствии с (ЕС) 2019/2019

Копию паспорта прибора можно загрузить онлайн.

Чтобы скачать паспорт устройства, перейдите по ссылке <https://eprel.ec.europa.eu/> и введите идентификатор модели устройства.

Идентификатор модели приведен на заводской табличке на задней/внутренней стороне устройства.

ОГЛЯД ЗМІСТУ:

1. ІНСТРУКЦІЇ З ТЕХНІКИ БЕЗПЕКИ	С. 158
2. ТЕХНІЧНІ СПЕЦИФІКАЦІЇ	С. 163
3. ОПИС ПРИСТРОЮ	С. 164
4. УСТАНОВЛЕННЯ	С. 164
5. ВИКОРИСТАННЯ	С. 167
6. ОБСЛУГОВУВАННЯ ТА ЧИЩЕННЯ	С. 173
7. УСУНЕННЯ НЕСПРАВНОСТЕЙ	С. 175

1. ІНСТРУКЦІЇ З ТЕХНІКИ БЕЗПЕКИ

Перед використанням цього пристрою уважно ознайомтеся з цими інструкціями та зберігайте цей посібник користувача для використання в майбутньому.

1.1. УВАГА



Увага: Небезпека пожежі / легкозаймисті матеріали!



1. Цей пристрій призначений для використання в домашньому господарстві й подібних умовах, наприклад, на кухнях персоналу в магазинах, офісах та інших робочих середовищах; у фермерських будинках, номерах готелів, мотелів і в інших житлових приміщеннях; у закладах проживання типу «ліжко та сніданок»; у закладах громадського харчування й подібних умовах, не пов'язаних із роздрібною торгівлею.
2. Щоб запобігти виникненню небезпечних ситуацій, заміна пошкодженого кабелю живлення має виконуватися виробником, його представником із технічного обслуговування або особами з відповідною кваліфікацією.
3. Не зберігайте у морозниці вибухові речовини, такі як аерозольні пляшки з горючими сумішами.
4. Цей прилад необхідно відключати від мережі живлення, коли він не використовується, а також перед початком обслуговування.
5. Увага: Не закривайте вентиляційні отвори на корпусі приладу чи у конструкціях, куди він встановлюється.
6. Увага: Не використовуйте механічні пристрої чи інші засоби для прискорення процесу розморожування, окрім рекомендованих виробником.
7. Увага: Не пошкоджуйте контур холодоагенту.
8. Охолоджувальний газ R600a в цьому холодильнику є природним газом. Він не шкідливий для навколишнього середовища, проте горючий. Тому важливо транспортувати та встановлювати холодильник таким чином, щоб не пошкодити канали холодоагенту. У випадку витoku газу уникайте його контакту із вогнем поблизу та провітрюйте приміщення.
9. Увага: Не використовуйте електричні пристрої всередині відділення для зберігання продуктів харчування, окрім випадків, коли це такі типи пристроїв, що рекомендовані виробником.
10. Увага: Утилізуйте холодильник відповідно до вимог місцевого законодавства, тому що він містить легкозаймистий вибуховий газ і холодоагент.
11. Увага: Під час встановлення цього приладу уникайте затискання чи пошкодження шнура живлення.

UA

12. Увага: Не розташовуйте декілька переносних розеток або переносних блоків електроживлення у задній частині пристрою.
13. Не використовуйте подовжувачі або незаземлені (2-контактні) адаптери.
14. Небезпека: Ризик потрапляння дітей у пастку. Перед утилізацією старого холодильника або морозильника:
- Зніміть дверцята.
 - Залиште полиці на місці, щоб дітям було важко забратися всередину.
15. Перед встановленням аксесуарів холодильник необхідно від'єднати від джерела електроживлення.
16. Холодоагент та циклопентановий піноутворюючий агент, що використовуються у пристрої, є займистими. Тому прилад, що більше не використовується, необхідно тримати подалі від джерел займання, і його переробка має здійснюватися спеціалізованою компанією, що має відповідну кваліфікацію. Для уникнення завдання шкоди навколишньому середовищу або будь-яких інших пошкоджень утилізація має здійснюватися у спосіб, що не передбачає спалювання.
17. Якщо дверцята або кришки оснащені замками з ключами, ключі потрібно зберігати подалі від дітей і холодильного пристрою, щоб уникнути блокування дітей всередині.
18. За стандартом ЄС: Цим пристроєм можуть користуватися діти віком від 8 років, а також особи з обмеженими фізичними, сенсорними чи розумовими здібностями, або з відсутністю досвіду та знань, але лише під наглядом або після проведення з ними інструктажу щодо безпечної використання цього приладу та усвідомлення ними небезпеки, що випливає з використання цього приладу. Діти не повинні гратися з цим приладом. Діти не повинні чистити та доглядати прилад без нагляду дорослих. Дітям віком від 3 до 8 років дозволяється завантажувати та розвантажувати холодильні пристрої.
19. Для уникнення зараження продуктів харчування дотримуйтеся наступних інструкцій:
- Відкривання дверей на тривалий період часу може значно підвищити температуру у відділеннях пристрою.
 - Регулярно очищуйте поверхні, що контактують із продуктами харчування, а також дренажні системи, до яких є доступ.
 - Очищуйте резервуари для води, якщо вони не використовувалися протягом 48 годин: промийте систему, підключену до подачі води, якщо вода не зливалася протягом 5 днів. (Примітка 1)
 - Зберігайте свіже м'ясо та рибу у відповідних контейнерах у холодильному відділенні, щоб вони не контактували із продуктами харчування і щоб рідини з них не потрапляли на інші продукти.
 - Відділення для заморожених продуктів харчування з двома зірочками ****** можуть використовуватися для зберігання попередньо заморожених продуктів, зберігання та приготування морозива й кубиків льоду. (Примітка 2)
 - Відділення з однією *****, двома ****** й трьома ******* зірочками не призначені для заморожування свіжої їжі. (Примітка 3)
 - Для пристроїв без відділення із 4 зірочками ********: Цей холодильний прилад не призначений для заморожування харчових продуктів. (Примітка 4)
 - Якщо холодильник має бути порожнім протягом тривалого періоду часу, необхідно вимкнути його, очистити і залишити двері відкритими для уникнення утворення плісняви в середині пристрою.
 - Примітки 1, 2, 3, 4: Перевірте, чи це стосується вашого типу відділень для продуктів.
20. Для окремого пристрою: Цей холодильник не призначений для використання в якості вбудованого пристрою.

21. Будь-яка заміна або технічне обслуговування світлодіодних ламп має здійснюватися виробником, його сервісним агентом або спеціалістом із відповідною кваліфікацією. (Для заміни лампи див. розділ 6.6)
22. Цей виріб містить джерело світла класу енергоефективності G.
23. **УВАГА!** Щоб уникнути будь-якого ризику внаслідок нестійкого положення пристрою, він повинен бути зафіксований згідно з інструкціями.
24. **УВАГА!** Здійснюйте підключення до джерела виключно питної води. (Для льодогенератора)
25. Щоб уникнути блокування дітей всередині, тримайте ключ подалі від дітей і не залишайте його поблизу морозильної камери (або холодильника). (Для виробів із замками)

1.2. ЗНАЧЕННЯ СИМВОЛІВ ПОПЕРЕДЖЕННЯ ЩОДО БЕЗПЕЧНОГО ВИКОРИСТАННЯ

 Символ заборони	Це символ заборони. Недотримання інструкцій, позначених цим символом, може призвести до пошкодження пристрою або поставити під загрозу особисту безпеку користувача.
 Символ попередження	Це символ попередження. Необхідно суворо дотримуватись інструкцій, позначених цим символом, інакше можна пошкодити виріб або отримати травму.
 Символ застереження	Це символ застереження. Інструкції, позначені цим символом, вимагають особливої обережності. Недостатня обережність може призвести до легкої чи середньої травми або пошкодження пристрою.

UA

Цей посібник містить багато важливої інформації про безпеку, якої користувачі повинні дотримуватися.

1.3. ПОПЕРЕДЖЕННЯ ЩОДО ЕЛЕКТРИКИ

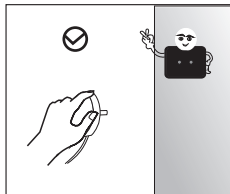

- Виймаючи вилку холодильника з розетки, не тягніть за шнур живлення. Міцно візьміть вилку та безпосередньо вийміть її з розетки.
- Заради безпеки не пошкоджуйте шнур живлення та не використовуйте його, якщо він пошкоджений або зношений.

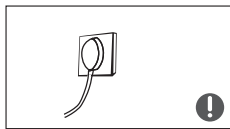

- Використовуйте окрему розетку, яка не є спільною з іншими електричними пристроями.
- Вилка має щільно прилягати до розетки, інакше може виникнути пожежа.
- Переконайтеся, що електрод заземлення розетки обладнано надійною лінією заземлення.



- У разі витoku газу та інших легкозаймистих речовин перекрийте газовий клапан і відкрийте двері та вікна. Не від'єднуйте холодильник та інші електричні пристрої від розетки, оскільки іскра може спричинити пожежу.

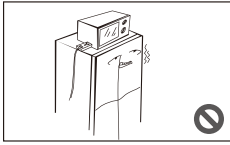

- Не ставте на холодильник електричні пристрої, якщо вони не рекомендовані виробником.

1.4. ПОПЕРЕДЖЕННЯ ЩОДО ВИКОРИСТАННЯ

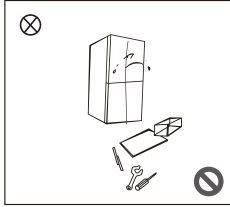

- Не розбирайте й не перероблюйте морозильну камеру самостійно. Не пошкодуйте контур холодоагенту. Технічне обслуговування пристрою повинен проводити фахівець.
- Щоб уникнути небезпеки, заміну пошкодженого кабелю живлення має виконувати виробник, його відділ технічного обслуговування або відповідні спеціалісти.

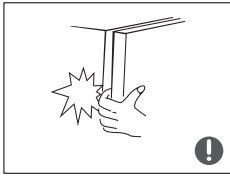

- Між дверцятами холодильника та між дверцятами й корпусом холодильника є невеликі щілини. Не пхайте туди руку, щоб не притиснути палець. Обережно закривайте дверцята холодильника, щоб не спричинити падіння предметів.
- Коли холодильник працює, не беріть продукти або контейнери в морозильній камері мокрими руками (особливо металеві контейнери), щоб уникнути обмороження.



- Не дозволяйте дітям залазити в холодильник або на нього, інакше дитина може задихнутися або отримати травму від падіння.

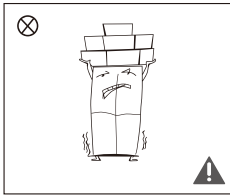

- Не ставте на холодильник важкі предмети, оскільки під час закривання чи відкривання дверцят вони можуть впасти та спричинити травму.
- У разі збою живлення або під час чищення виймайте вилку з розетки. Не підключайте холодильник до джерела живлення протягом п'яти хвилин, щоб запобігти пошкодженню компресора через послідовні запуски.

UA

1.5. ПОПЕРЕДЖЕННЯ ЩОДО РОЗМІЩЕННЯ

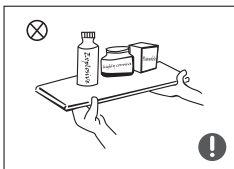

- Не ставте в холодильник займисті, вибухові, леткі та корозійно-активні речі, щоб уникнути ушкодження приладу або пожежі.
- Не ставте займисті речі біля холодильника, щоб уникнути пожежі.

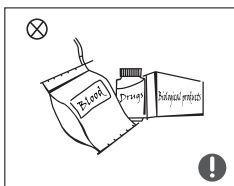

- Холодильник призначений для побутового використання, наприклад для зберігання продуктів. Він не повинен використовуватися для інших цілей, таких як зберігання крові, ліків, біологічних продуктів тощо.

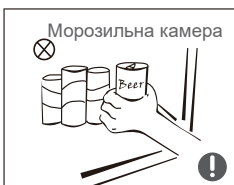

- Не зберігайте в морозильній камері холодильника пиво, напої та інші рідини в пляшках або закритих контейнерах. Через заморожування вони можуть тріснути й спричинити пошкодження.

UA

1.6. ПОПЕРЕДЖЕННЯ ЩОДО ЕНЕРГІЇ

- 1) Холодильний прилад може працювати із перервами (можливість розморожування вмісту або надмірного підвищення температури у відділенні заморожених продуктів), якщо він буде протягом тривалого часу налаштований на температуру, що є нижчою за нижню межу температури, для якої прилад був спроектований.
- 2) Не зберігайте газовані напої у морозильних чи низькотемпературних відділеннях або шафах, а також не споживайте деякі продукти, як-от лід із води, занадто холодними.
- 3) Не перевищуйте рекомендований виробниками час зберігання продуктів, особливо комерційних швидко заморожених продуктів, у морозильних чи холодильних відділеннях або камерах.
- 4) Уживайте заходів для уникнення надмірного підвищення температури заморожених продуктів під час розмороження холодильника, наприклад, загорніть заморожені продукти в кілька шарів газети.
- 5) Підвищення температури заморожених продуктів харчування під час ручного розмороження, техобслуговування або очищення може скоротити строк їхньої придатності.

1.7. ХОЛОДОАГЕНТ

У контурі холодоагенту пристрою міститься холодоагент ізобутан (R600a) — природний газ із високим рівнем екологічної сумісності, який, тим не менш, легкозаймистий. Під час транспортування й встановлення пристрою переконайтеся, що жоден із компонентів контуру холодоагенту не пошкоджений. Холодоагент (R600a) легкозаймистий.

УВАГА! Холодильники містять холодоагент і гази в ізоляції. Утилізувати холодоагент і гази потрібно професійно, оскільки вони можуть спричинити травми очей або займання. Перед належною утилізацією переконайтеся, що трубки контуру холодоагенту не пошкоджені.

1.8. ПОПЕРЕДЖЕННЯ ЩОДО УТИЛІЗАЦІЇ

❗ Холодоагент та циклопентановий піноутворюючий агент, що використовуються в холодильнику, є займистими. Тому холодильник, що більше не використовується, необхідно тримати подалі від джерел займання, і його переробка має здійснюватися спеціалізованою компанією, що має відповідну кваліфікацію. Для уникнення завдання шкоди довкіллю або будь-яких інших пошкоджень утилізація має здійснюватися у спосіб, що не передбачає спалювання.

❗ Здійснюючи утилізацію холодильника, зніміть дверцята, а також прокладку дверцят і полиць; покладіть дверцята і полиці в належне місце, щоб дитина не могла потрапити в пастку.



Маркування на пристрої (знак закресленого бака для сміття) відповідає Директиві 2012/19/ЄС щодо «утилізації електричного й електронного обладнання». Це маркування вказує на неможливість утилізації обладнання, строк експлуатації якого закінчився, разом з іншим побутовим сміттям. Користувач повинен доставити таке обладнання операторам, які збирають вживане електричне й електронне обладнання.

Оператори збору, включно з місцевими пунктами збору, магазинами й місцевими органами влади, створюють відповідну систему збору обладнання. Належний збір вживаного електричного й електронного обладнання допомагає уникнути шкідливого впливу на здоров'я людини й навколишнє середовище через вміст у ньому небезпечних компонентів, а також через неправильне зберігання й поводження з цим обладнанням.

UA

2. ТЕХНІЧНІ СПЕЦИФІКАЦІЇ

Джерело живлення	220–240 В~, 50 Гц
Номинальний струм	1,8 А
Споживання енергії	237 кВт/год
Номинальна потужність лампи	6 Вт
Клас захисту	Клас I
Кліматичний клас	SN (субнормальний)/N (нормальний)/ST (субтропічний)/T (тропічний)
Загальний об'єм	474 л
Об'єм відділення для свіжих продуктів	305 л
Об'єм відділення із чотирма зірочками	169 л
Холодоагент і кількість впорскування	R600a/63 г
Розміри (В x Д x Ш)	1775 x 653 x 833 мм
Вага нетто	93 кг

3. ОПИС ПРИСТРОЮ

- | | |
|-----------------------------------|--------------------|
| 1. Світлодіодна лампа | 5. Середня шухляда |
| 2. Дверний лоток | 6. Нижня шухляда |
| 3. Камера зі змінною температурою | 7. Скліяна полиця |
| 4. Верхня шухляда | |

4. УСТАНОВЛЕННЯ

4.1. РОЗМІЩЕННЯ

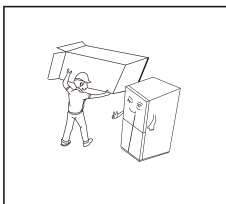

- Перед використанням зніміть усі пакувальні матеріали, зокрема нижні подушки, пінопластові прокладки й стрічки всередині холодильника; зірвіть захисну плівку на дверцятах і корпусі холодильника.
- Залиште пакувальні матеріали й інші частини в недоступному для дітей місці, щоб запобігти ризику удушення.

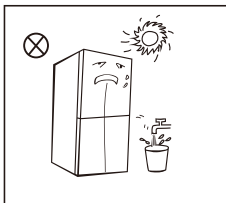

- Тримайте пристрій подалі від тепла та прямих сонячних променів. Не розміщуйте морозильник у вологих або мокрих місцях, щоб запобігти іржі та зменшенню ізоляційного ефекту.
- Щоб не вплинути на електроізоляційні властивості холодильника, не обприскуйте та не мийте його, а також не розміщуйте у вологих місцях, де на нього можуть легко потрапити бризки води.

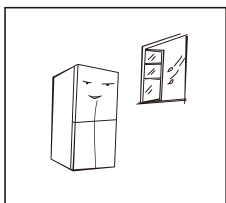

- Холодильник розміщують у добре провітрюваному приміщенні з рівною та міцною підлогою (якщо положення нестійке, повертайте коліщатко вліво або вправо, щоб вирівняти).

UA

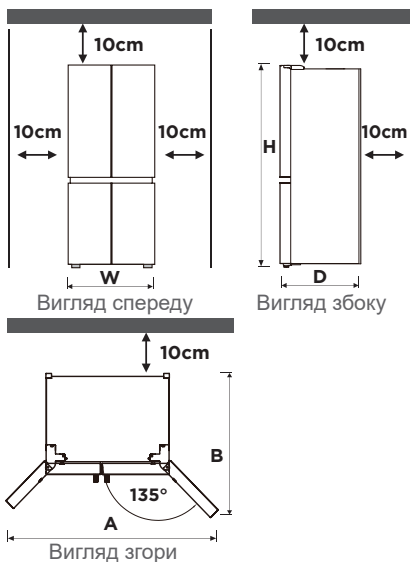

Ширина (W)	833
Глибина (D) (без ручки)	653
Висота (H)	1775
A	1400
B	1000

(Одиниця: мм)

Розміри, зазначені в таблиці вище, можуть відрізнятись залежно від методу вимірювання.

- Цей холодильник потрібно розташовувати окремо, не встановлюйте його як вбудований. Таке використання може спричинити деякі проблеми, як-от неможливість встановлення в шафу, зниження продуктивності й зменшення строку служби. А виробник не дає основної гарантії якості виробу.
- Щоб полегшити розсіювання тепла, простір над холодильником і відстань до стіни мають бути більше 10 см.
- Залиште достатньо місця для зручного відкривання дверцят і шухляд.

! Запобіжні заходи перед установленням:

- Перед установленням або регулюванням аксесуарів переконайтеся, що холодильник від'єднано від джерела живлення.
- Слід ужити запобіжних заходів, щоб падіння ручки не спричинило травм.

4.2. ВИРІВНЮВАЛЬНІ НІЖКИ

Щоб уникнути вібрації, пристрій потрібно поставити рівно.

Якщо потрібно, відрегулюйте вирівнювальні гвинти, щоб компенсувати нерівності підлоги.

Щоб дверцята легше закривалися, лицева сторона повинна бути трохи вища за задню панель.

Щоб гвинти для регулювання по висоті закручувалися легко, трохи нахиліть корпус пристрою.

Щоб зменшити висоту пристрою, крутіть гвинти проти годинникової стрілки, а щоб збільшити її — за годинниковою стрілкою.

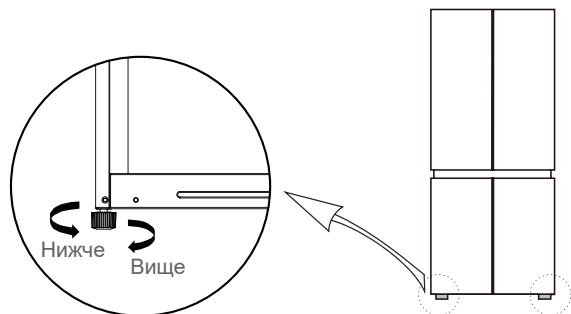

Примітка: Зображення вище надається лише для довідки. Фактична конфігурація залежить від фізичного продукту або заяви дистриб'ютора.

4.3. ВИРІВНЮВАННЯ ДВЕРЦЯТ

Якщо дверцята розташовані на різній висоті, їх можна відрегулювати за допомогою плоскогубців.

Заходи безпеки, яких потрібно дотримуватися перед використанням пристрою:

A. Переконайтеся, що холодильник відключено від джерела живлення.

B. Перш ніж регулювати дверцята, слід ужити запобіжних заходів, щоб уникнути травм.

Принципова схема вирівнювання корпусу дверцят:

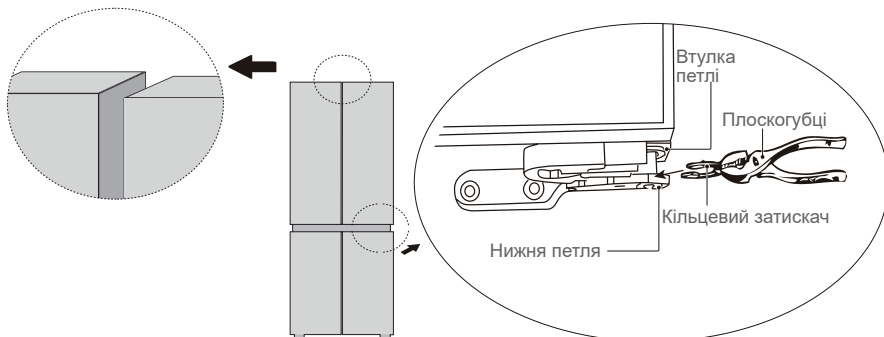

1. Підніміть нижні дверцята до рівня верхніх дверцят.
2. За допомогою плоскогубців вставте кільцевий затискач, що входить у комплект, у зазор між втулкою петлі та нижньою петлею. Кількість кільцевих затискачів, які потрібно вставити, залежить від розміру зазору.

4.4. ПЕРЕМІЩЕННЯ ПРИСТРОЮ

1. Витягніть з пристрою всі продукти.
2. Витягніть вилку з розетки, встановіть і закріпіть її на спеціальному гачку, що знаходиться на задній або верхній панелі пристрою.
3. За допомогою стрічки зафіксуйте частини пристрою, як-от полиці й ручки дверцят, щоб вони не випали під час переміщення.
4. Щоб обережно перемістити пристрій, потрібно більше двох осіб. Переміщуючи пристрій на довгі відстані, тримайте його вертикально.

- !** Заходи безпеки, яких потрібно дотримуватися перед використанням пристрою:
- перед роботою з пристроєм його потрібно від'єднати від джерела живлення;
 - дотримуйтеся заходів безпеки, щоб уникнути травмування.

4.5. ПІД'ЄДНАННЯ ПРИСТРОЮ

1. Після встановлення пристрою й перед його підключенням до джерела живлення не рухайте холодильник більше 2 годин. Невиконання цієї умови може призвести до зниження охолоджувальної здатності або пошкодження виробу.
2. Щоб увімкнути пристрій, вставте вилку в розетку.

Увага: Перш ніж класти свіжі або заморожені продукти, холодильник має попрацювати протягом 2–3 годин, а влітку, коли температура навколишнього середовища висока – понад 4 години.

5. ВИКОРИСТАННЯ

Рекомендовані налаштування температури: **Холодильна камера: 5°C, морозильна камера: -20°C.**

5.1. ХОЛОДИЛЬНЕ ВІДДІЛЕННЯ

- Холодильне відділення підходить для зберігання різноманітних фруктів, овочів, напоїв та інших продуктів, які споживаються за короткий термін. Рекомендований термін зберігання – від 3 до 5 днів.
- Гарячі продукти не можна класти в холодильну камеру, поки вони не охолонуть до кімнатної температури.
- Продукти рекомендується герметично закривати, перш ніж поставити в холодильник.
- Щоб збільшити простір й зробити пристрій більш зручним для користування, скляні полиці можна переміщати вгору або вниз.

Примітка: Щоб використання пристрою було найбільш енергоефективним, потрібно розміщувати висувні шухляди, ящики для їжі, полиці тощо як показано на відповідному рисунку.

5.2. МОРОЗИЛЬНА КАМЕРА

- У морозильній камері з низькою температурою можна зберігати свіжі продукти протягом тривалого часу. В основному вона використовується для зберігання заморожених продуктів і приготування льоду.
- Морозильна камера може використовуватися для зберігання м'яса, риби, рисових кульок та інших продуктів, які не будуть спожиті найближчим часом.
- Щоб м'ясо легше діставалося, його бажано порізати на невеликі шматочки. Зверніть увагу, що їжу потрібно спожити до кінця строку її зберігання.

Рекомендований строк зберігання заморожених продуктів у морозильній камері

Строк зберігання залежить від типу продуктів. Заморожені продукти можуть зберігатися від 1 до 12 місяців (мінімальна температура: -20°C)

Продукт харчування	Час зберігання
Бекон, запіканки, молоко	1 місяць
Хліб, морозиво, ковбаси, пироги, готові молюски, жирна риба	2 місяці
Нежирна риба, молюски, піца, булочки й кекси	3 місяці
Шинка, тістечка, печиво, відбивні з яловичини й баранини, шматочки птиці	4 місяці
Масло вершкове, овочі (бланшовані), яйця цілі й жовтки, варені раки, фарш (сирий), свинина (сира)	6 місяців
Фрукти (сухофрукти або в сиропі), яєчні білки, яловичина (сира), ціла курка, баранина (сира), фруктові торти	12 місяців

UA

5.3. ПАНЕЛЬ КЕРУВАННЯ

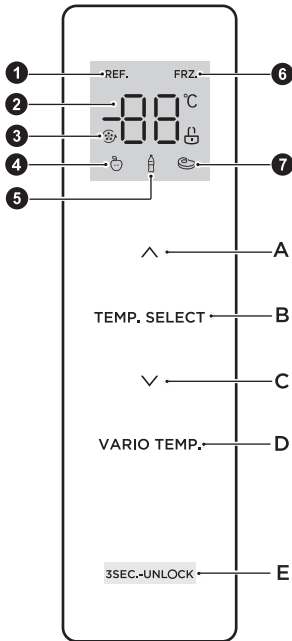

- ① Значок охолодження
- ② Значок відображення температури
- ③ Значок суперохолодження/ суперзаморожування
- ④ Значок фруктів/овочів
- ⑤ Значок напоїв
- ⑥ Значок морозильника
- ⑦ Значок м'яса
- A. Кнопка для підвищення температури
- B. Кнопка вибору температурного режиму
- C. Кнопка для зниження температури
- D. Вибір змінної температури
- E. Кнопка блокування/розблокування

UA



Примітки:

- вигляд панелі керування може відрізнятися залежно від моделі пристрою.
- Панель керування автоматично вимкнеться для економії електроенергії.

Дисплей

- Якщо ви підключите холодильник до джерела живлення, дисплей буде горіти протягом 3 секунд. Тим часом пролунає пусковий дзвінок, а потім екран перейде у звичайний режим.
- Під час першого використання холодильника встановлена за замовчуванням температура холодильної та морозильної камер становить 5°C/-20°C відповідно.
- Коли виникає помилка, на дисплеї відображається код помилки (див. "ІНДИКАЦІЯ НЕСПРАВНОСТЕЙ"); під час нормальної роботи на дисплеї відображається встановлена температура холодильної або морозильної камери.
- За звичайних обставин, якщо на індикаторній панелі протягом 30 секунд не виконується жодна операція, дисплей блокується, а через 30 секунд значок  гасне.

5.4. БЛОКУВАННЯ/РОЗБЛОКУВАННЯ ІНДИКАТОРНОЇ ПАНЕЛІ

- У розблокованому стані натисніть і втримуйте кнопку блокування/розблокування (E) протягом 3 секунд, щоб заблокувати індикаторну панель. Пролунає звуковий сигнал. Це означає, що індикаторну панель заблоковано. У цей час неможливо використовувати кнопки. Значок  згасне через 30 секунд.
- У заблокованому стані натисніть і втримуйте кнопку блокування/розблокування протягом 3 секунд, щоб розблокувати індикаторну панель. Засвітиться значок , і пролунає звуковий сигнал. Це означає, що індикаторну панель розблоковано. У цей час можна використовувати кнопки.



5.5. НАЛАШТУВАННЯ ТЕМПЕРАТУРИ ХОЛОДИЛЬНОГО ВІДДІЛЕННЯ

Натисніть кнопку вибору температурної зони (B), щоб вибрати холодильну камеру (на панелі керування засвітиться значок охолодження), а потім натисніть кнопку \wedge або \vee , щоб налаштувати температуру холодильної камери. Діапазон температури холодильного відділення становить від 2 °C до 8 °C.

5.6. НАЛАШТУВАННЯ ТЕМПЕРАТУРИ МОРОЗИЛЬНОЇ КАМЕРИ

Натисніть кнопку вибору температурної зони (B), щоб вибрати морозильну камеру (на панелі керування засвітиться значок замороження), а потім натисніть кнопку \wedge або \vee , щоб налаштувати температуру морозильної камери. Діапазон температури морозильної камери становить від -24 °C до -16 °C.

5.7. НАЛАШТУВАННЯ ТЕМПЕРАТУРИ КАМЕРИ ЗІ ЗМІННОЮ ТЕМПЕРАТУРОЮ

Натисніть кнопку змінної температури (D), щоб налаштувати температуру камери зі змінною температурою. Доступні варіанти: фрукти/овочі, напої та м'ясо. На панелі керування засвітиться відповідний значок.

- Фрукти/овочі: підходить для зберігання всіх видів фруктів і овочів.
- Напої: підходить для зберігання сухих продуктів і напоїв.
- М'ясо: підходить для зберігання невеликої кількості м'яса протягом 1–2 днів.

5.8. НАЛАШТУВАННЯ РЕЖИМІВ

5.8.1. РЕЖИМ СУПЕРОХОЛОДЖЕННЯ

- Налаштування режиму суперохолодження.

Після встановлення температури в холодильній камері на 2°C натисніть кнопку \vee , щоб увімкнути режим суперохолодження. У цьому режимі температура холодильної камери автоматично встановлюється на 2°C. Морозильна камера автоматично повернеться до останньої налаштованої температури.

- Вихід із режиму суперохолодження.

Натисніть кнопку \wedge , щоб вийти з режиму суперохолодження. Після перебування в режимі суперохолодження протягом 6 годин або через 1 годину після досягнення температури суперохолодження холодильник автоматично вийде з режиму суперохолодження. Холодильна камера автоматично повернеться до останньої налаштованої температури.

5.8.2. РЕЖИМ СУПЕРЗАМОРОЖУВАННЯ

- Налаштування режиму суперзаморожування.

Після встановлення температури в морозильній камері на -24°C натисніть кнопку \vee , щоб увімкнути режим суперзаморожування. У цьому режимі температура в морозильній камері автоматично встановлюється на -24°C.

- Вихід із режиму суперзаморожування.

Натисніть кнопку \wedge , щоб вийти з режиму суперзаморожування. Після перебування в режимі суперзаморожування протягом 40 годин холодильник автоматично вийде з режиму суперзаморожування.

Морозильна камера автоматично повернеться до останньої налаштованої температури.

Примітка: функція суперзаморожування призначена для збереження поживної цінності продуктів у морозильній камері. Якщо ця функція ввімкнена, заморозити їжу можна за найкоротший час. Якщо потрібно одночасно заморозити велику кількість продуктів, рекомендується увімкнути функцію суперзаморожування й покласти продукти в морозильну камеру. У цей час швидкість заморожування морозильної камери збільшується, що дозволяє швидко заморозити продукти й ефективно зберегти їхню поживність.

UA



5.9. ІНДИКАЦІЯ НЕСПРАВНОСТЕЙ

Перераховані нижче коди помилок, що з'являються на індикаторній панелі, вказують на відповідні несправності холодильника. Незважаючи на те, що продукти в холодильнику залишаються холодними за наявності цих несправностей, користувач повинен звернутися до спеціаліста з технічного обслуговування, щоб забезпечити оптимальну роботу пристрою.

Код помилки	Опис несправностей
E1	Несправність датчика температури холодильного відділення
E2	Несправність датчика температури морозильного відділення
E3	Несправність датчика температури камери зі змінною температурою
E4	Несправність датчика розморожування в холодильній камері
E5	Помилка контуру датчика розморожування морозильної камери.
E6	Помилка зв'язку
E7	Помилка контура виявлення циркуляції температури
EH	Помилка датчика вологи

UA

5.10. ЗБЕРІГАННЯ ХАРЧОВИХ ПРОДУКТІВ

Розмістіть продукти в різних відділеннях відповідно до таблиці нижче.

Холодильне відділення	Тип продуктів харчування
Дверцята або балкони холодильної камери	<ul style="list-style-type: none">• Продукти харчування із природними консервантами, такі як варення, соки, напої, спеції. (вжити протягом 1-2 днів)• Не зберігайте продукти харчування, що швидко псуються.
Шухляда для овочів і фруктів (шухляда для салатів)	<ul style="list-style-type: none">• Фрукти, зелень та овочі необхідно розташовувати окремо в ящику для овочів та фруктів. (вжити протягом 1-2 днів)• Не зберігайте в холодильнику банани, цибулю, картоплю, часник.
Полиця холодильника — нижня / для охолодження (ящик/шухляда)	<ul style="list-style-type: none">• Сире м'ясо, птиця, риба. (Для короткочасного зберігання)
Полиця холодильника — середня	<ul style="list-style-type: none">• Молочні продукти, яйця. (Використовуйте протягом рекомендованого часу)
Полиця холодильника — верхня	<ul style="list-style-type: none">• Продукти, які не потребують приготування, наприклад, готові до вживання продукти, м'ясні продукти, залишки їжі. (Зберігайте лише 1–2 дні)

Шухляда/полиця морозильника	<ul style="list-style-type: none"> • Продукти харчування для довготривалого зберігання. • Нижній висувний ящик/полиця для сирого м'яса, курки, риби. (строк зберігання — 4 місяці) • Середній висувний ящик/полиця для заморожених овочів, картоплі фрі. (строк зберігання — 6 місяців) • Верхній висувний ящик/полиця для морозива, заморожених фруктів, заморожених випічних продуктів. (строк зберігання — 2 місяці)
-----------------------------	---

5.11. РЕКОМЕНДАЦІЇ ЩОДО ЗБЕРІГАННЯ ХАРЧОВИХ ПРОДУКТІВ

- Приготовані м'ясо або рибу слід зберігати на полиці над свіжими м'ясом або рибою, щоб уникнути переносу бактерій. Зберігайте свіже м'ясо та рибу у контейнері достатнього розміру, щоб в нього міг стікати сік, а також закривайте його належним чином. Встановлюйте контейнер на найнижчу полицю.
- Залишайте місце навколо продуктів, щоб повітря могло циркулювати всередині пристрою. Подбайте, щоб усі частини пристрою були холодні.
- Для уникання розповсюдження запахів та висихання, упакуйте або закривайте продукти окремо. Фрукти та овочі можна не загортати.
- Завжди давайте попередньо приготованим продуктам охолонути, перш ніж класти їх у пристрій. Це допоможе підтримувати внутрішню температуру пристрою.
- Щоб холодне повітря не виходило з пристрою, спробуйте обмежити кількість відкривань дверця. Рекомендується відкривати дверця, лише коли потрібно покласти або вийняти продукти.

UA

5.12. РЕКОМЕНДАЦІЇ ЩОДО ЕКОНОМІЇ ЕЛЕКТРОЕНЕРГІЇ

- Пристрій слід розмістити в найхолоднішій частині приміщення, подалі від приладів, що виробляють тепло, або опалювальних каналів, а також подалі від прямих сонячних променів.
- Давайте гарячим продуктам охолонути до кімнатної температури, перш ніж класти їх у пристрій. Перевантаження пристрою збільшує час роботи компресора. Продукти, які охолоджуються надто повільно, можуть втратити якість або зіпсуватися.
- Обов'язково загортайте продукти належним чином і протирайте контейнери насухо, перш ніж класти їх у пристрій. Це зменшує утворення інею в пристрої.
- Кошик для зберігання не можна вистилати алюмінієвою фольгою, воценим папером або паперовим рушником. Це перешкоджає циркуляції холодного повітря та зменшує ефективність пристрою.
- Встановлюйте та помічайте продукти таким чином, щоб зменшити необхідність у відкриванні дверей та тривалі пошуки потрібних продуктів в холодильнику. Виймайте одночасно стільки продуктів, скільки потрібно, і закривайте дверця якомога швидше.
- Комбінація висувних шухляд, кошиків і полиць, показана на рисунку з описом пристрою, є оптимальною для ефективного енергозбереження. Зміна пропонованої комбінації може змінити ефективність.
- Намагайтеся не відкривати двері надто часто, особливо у вологу та спекотну погоду. Після відкривання дверей, закривайте їх якомога скоріше.
- Періодично перевіряйте наявність достатньої циркуляції повітря позаду пристрою.
- За нормальних температурних умов встановлюйте термостат на середні значення.

- Перед тим, як покласти в пристрій пакунки із свіжими продуктами, дочекайтеся їхнього охолодження до кімнатної температури.
- Шар льоду та інею збільшує споживання електроенергії, тому очищуйте пристрій, коли такий шар сягає товщини у 3 - 5 мм.

5.13. ТАБЛИЦЯ ЗБЕРІГАННЯ ПРОДУКТІВ У ХОЛОДИЛЬНИКУ Й МОРОЗИЛЬНІЙ КАМЕРІ

Як довго продукти залишатимуться свіжими залежить від температури зберігання й вологості. Оскільки строки зберігання продукту не дають вказівок щодо його безпечного використання, ознайомтеся з цією таблицею й дотримуйтеся цих рекомендацій.

Молочні продукти

Виріб	Холодильник	Морозильна камера
Молоко	1 тиждень	1 місяць
Масло	2 тижні	12 місяців
Морозиво	-	2 - 3 тижні
Натуральний сир	1 місяць	4 - 6 місяців
Вершковий сир	2 тижні	Не рекомендується
Йогурт	1 місяць	-

М'ясо

Виріб	Холодильник	Морозильна камера
Свіжа печеня, стейки, відбивні	3 - 4 дні	2 - 3 місяці
Свіжий фарш, тушковане м'ясо	1 - 2 дні	3 - 4 місяці
Бекон	7 днів	1 місяць
Ковбаса, сира свинина, яловичина, індичка	1 - 2 дні	1 - 2 місяці

Птиця/яйця

Виріб	Холодильник	Морозильна камера
Свіжа птиця	2 дні	6 - 8 місяців
Салат із птиці	1 день	-
Яйця, свіжі в шкаралупі	2 - 4 тижні	Не рекомендується

Риба/морепродукти

Виріб	Холодильник	Морозильна камера
Свіжа риба	1 - 2 дні	3 - 6 місяці
Приготована риба	3 - 4 дні	1 місяць
Рибний салат	1 день	Не рекомендується
Сушена або маринована риба	3 - 4 тижні	-

Фрукти

Виріб	Холодильник	Морозильна камера
Яблука	1 місяць	-
Персики	2 - 3 тижні	-
Ананас	1 тиждень	-
Інші свіжі фрукти	3 - 5 дні	9 - 12 місяців

Овочі

Виріб	Холодильник	Морозильна камера
Спаржа	2 - 3 дні	-
Броколі, брюссельська капуста, зелений горошок, гриби	3 - 5 дні	-
Капуста, цвітна капуста, селера, огірки, салат	1 тиждень	-
Морква, буряк, редис	2 тижні	-

6. ОБСЛУГОВУВАННЯ ТА ЧИЩЕННЯ

⚠ УВАГА

- Для чищення пристрою рекомендується використовувати м'які рушники або губку, змочену водою та нейтральними мийними засобами, що не викликають корозії. Морозильну камеру потрібно додатково очистити за допомогою чистої води, а потім протерти сухою ганчіркою. Перед увімкненням живлення відкрийте дверцята для природного сушіння.
- Не використовуйте жорсткі щітки, сталеві кульки для очищення, дротяні щітки, абразиви (як-от зубні пасти), органічні розчинники (як-от спирт, ацетон, бананова олія тощо), окріп, кислотні або лужні вироби, які можуть пошкодити зовнішні й внутрішні поверхні холодильника.



UA

6.1. РОЗМОРОЖУВАННЯ

- Холодильник працює за принципом повітряного охолодження, і тому має функцію автоматичного розморожування. Іній, який утворюється внаслідок зміни сезонів або температури, також можна видалити вручну шляхом відключення пристрою від мережі живлення або протирання сухим рушником.

6.2. ЧИЩЕННЯ ЛОТКІВ НА ДВЕРЦЯТАХ

- Візьміться за лоток обома руками й потягніть його вгору, як вказують стрілки на малюнку, потім витягніть його.
- Очистіть лоток й поставте його на дверцята. Висоту встановлення можна вибрати відповідно до ваших потреб.

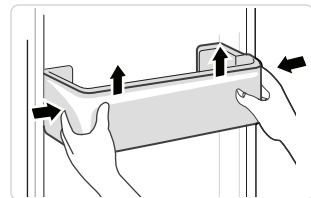

6.3. ЧИЩЕННЯ СКЛЯНОЇ ПОЛИЦІ

- Оскільки внутрішня частина вкладиша холодильника має фіксатор зворотного ходу там, де вона контактує з полицями, спочатку потрібно підняти полиці вгору, а потім ви зможете вийняти їх.
- Переставте полиці відповідно до ваших потреб або очистіть їх.

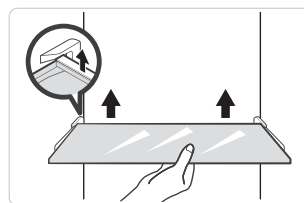

6.4. ЧИЩЕННЯ ВИСУВНОГО ЯЩИКА ДЛЯ ОВОЧІВ

1. Витягніть все з ящика. Візьміться за ручку висувного ящика для овочів і витягніть його до упору.
2. Підніміть ящик вгору й витягніть його повністю.

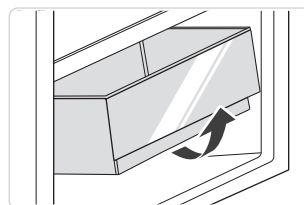

6.5. НЕСПРАВНІСТЬ

- Збій живлення. У разі збою живлення, навіть улітку, продукти в пристрої можуть зберігатися кілька годин. Протягом відсутності живлення слід скоротити час відкриття дверцят і не класти в пристрій свіжі продукти.
- Тривале невикористання. Пристрій слід від'єднати від джерела живлення та очистити; потім дверцята залишають відкритими, щоб уникнути запаху.
- Переміщення. Перед переміщенням холодильника вийміть із нього всі предмети, закріпіть скотчем скляні перегородки, кошик для овочів, шухляди морозильної камери тощо та затягніть регулювальні ніжки; закрийте дверцята й закріпіть їх скотчем. Під час переміщення пристрій не можна класти догори дном або горизонтально, а також піддавати вібрації. Кут нахилу під час переміщення не має перевищувати 45°.

⚠ Після запуску пристрій має працювати безперервно. Зазвичай роботу пристрою не можна переривати, інакше може зменшитися термін його служби.

6.6. ЗАМІНА ОСВІТЛЕННЯ

Будь-яка заміна або технічне обслуговування світлодіодних ламп має здійснюватися виробником, його сервісним агентом або спеціалістом із відповідною кваліфікацією.

Примітка: Цей виріб містить джерело світла класу енергоефективності G.

7. УСУНЕННЯ НЕСПРАВНОСТЕЙ

Ви можете спробувати самостійно вирішити перелічені нижче прості проблеми. Якщо їх неможливо вирішити, зверніться у відділ післяпродажного обслуговування.

Проблема	Рекомендоване рішення
Збій операції	Перевірте, чи пристрій підключено до джерела живлення та чи вилка має добрий контакт Перевірте, чи не надто низька напруга Перевірте, чи не стався збій живлення або частково не розімкнулися електричні контури
Запах	Продукти із запахом слід щільно загорнути Перевірте, чи немає зіпсованих продуктів Потрібно очистити внутрішню частину холодильника
Тривала робота компресора	Якщо влітку, коли температура навколишнього середовища вища, холодильник працює довше – це нормально Не кладіть у пристрій надто багато продуктів одночасно Не кладіть в холодильник продукти, доки вони не охолонуть. Дверцята відкриваються занадто часто
Не вмикається світло	Перевірте, чи підключено холодильник до джерела живлення та чи не пошкоджено лампу Якщо лампу пошкоджено, її має замінити фахівець
Дверцята погано закриваються	Дверцята впираються в пакети з продуктами Усередині забагато продуктів Холодильник нахилений
Гучний шум	Перевірте, чи рівна підлога та чи стійко стоїть холодильник Перевірте, чи аксесуари розміщено в належних місцях
Ущільнювач дверцят не герметичний	Приберіть сторонні предмети з ущільнювача дверцят Для відновлення нагрійте ущільнювач дверцят, а потім охолодіть його (для нагрівання обдуйте його електросушаркою або прикладіть гарячий рушник)
Піддон для води переповнюється	У камері забагато продуктів або продукти містять забагато води, що призводить до сильного розмороження Дверцята погано закриті, що призводить до намерзання через надходження повітря та до збільшення кількості води через розмороження
Корпус гарячий	Тепло розсіюється вбудованим конденсатором через корпус, це нормально Коли корпус стає гарячим через високу температуру навколишнього середовища, зберігання занадто великої кількості продуктів або вимкнення компресора, забезпечте достатню вентиляцію для кращого розсіювання тепла

UA

Утворення конденсату на поверхні	Коли вологість навколишнього середовища надто висока, конденсат на зовнішній поверхні та ущільнювачі дверцят холодильника є нормальним явищем. Просто витріть конденсат чистим рушником
Ненормальний шум	Гудіння: під час роботи компресор може гучно гудіти, особливо під час запуску або зупинки. Це нормально Скрип: холодоагент, який надходить усередину пристрою, може скрипіти, це нормально

Таблиця 1. Кліматичні класи

Клас	Символ	Діапазон температури навколишнього середовища (°C)
Розширений помірний	SN	Від + 10 до + 32
Помірний	N	Від + 16 до + 32
Субтропічний	ST	Від + 16 до + 38
Тропічний	T	Від + 16 до + 43

UA

Розширений помірний: вказує на те, що цей прилад призначений для використання в умовах навколишньої температури від 10 до 32 °C;
Помірний: вказує на те, що цей прилад призначений для використання в умовах навколишньої температури від 16 до 32 °C;
Субтропічний: вказує на те, що цей прилад призначений для використання в умовах навколишньої температури від 16 до 38 °C;
Тропічний: вказує на те, що цей прилад призначений для використання в умовах навколишньої температури від 16 до 43 °C.

Замовлені частини в наведеній нижче таблиці можна придбати через такий канал:

Замовлена частина	Постачальник	Мінімальний час постачання
термостати	Професійний персонал із техобслуговування	Принаймні 7 років після виходу останньої моделі на ринок
датчики температури	Професійний персонал із техобслуговування	Принаймні 7 років після виходу останньої моделі на ринок
друковані плати	Професійний персонал із техобслуговування	Принаймні 7 років після виходу останньої моделі на ринок
джерела світла	Професійний персонал із техобслуговування	Принаймні 7 років після виходу останньої моделі на ринок
дверні ручки	Професійні ремонтники та кінцеві користувачі	Принаймні 7 років після виходу останньої моделі на ринок
дверні петлі	Професійні ремонтники та кінцеві користувачі	Принаймні 7 років після виходу останньої моделі на ринок
лотки	Професійні ремонтники та кінцеві користувачі	Принаймні 7 років після виходу останньої моделі на ринок
кошки	Професійні ремонтники та кінцеві користувачі	Принаймні 7 років після виходу останньої моделі на ринок
ущільнювачі дверцят	Професійні ремонтники та кінцеві користувачі	Принаймні 10 років після виходу останньої моделі на ринок

UA

Інформацію про модель у базі даних продукту, а також ідентифікатор моделі можна отримати за допомогою посилання, відсканованого за допомогою QR-коду на етикетці енергоефективності виробу.

Шановний клієнте,

1. Якщо ви хочете повернути або замінити товар, зверніться в магазин, де ви його купували.
(Не забудьте взяти із собою рахунок-фактуру на покупку)
2. Якщо пристрій працює несправно та потребує ремонту, зверніться до постачальника післяпродажного обслуговування.

Технічний паспорт пристрою щодо (ЄС) 2019/2019

Якщо ви хочете завантажити копію технічного паспорта пристрою, її можна знайти в Інтернеті.

Перейдіть на сторінку <https://eprel.ec.europa.eu/> і введіть ідентифікатор моделі пристрою, щоб завантажити технічний паспорт.

Ідентифікатор моделі вашого пристрою знаходиться на паспортній табличці ззаду або всередині.







线框里面的FSC标识，请生产厂家按照实际注册更新，
注意此品牌是法国方向

600129643 / 600129816
HQ-611RWEN(CE-BCD470WE-KT)



SAS OIA, 200, rue de la Recherche, Le Colibri
BP 169, 59650 Villeneuve d'Ascq, France
www.auchan-retail.com/contact

Made in China