

Qilive

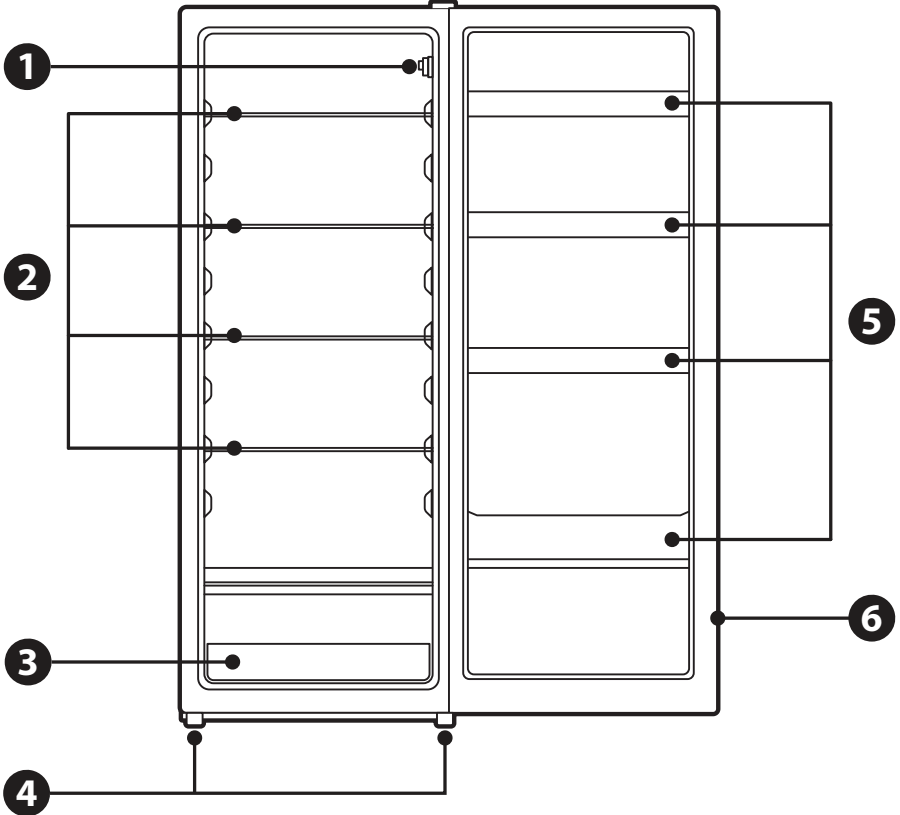

1 Door refrigerator Q.6609

- FR** Réfrigérateur à 1 porte
- ES** Frigorífico de 1 puerta
- PT** Frigorífico de 1 porta
- PL** Lodówka 1-drzwiowa
- HU** 1 ajtós hűtőszekrény
- RO** Frigider cu 1 ușă
- RU** Холодильник с одной дверью
- UA** Однокамерний холодильник



CONTENT OVERVIEW :

1. SAFETY INSTRUCTIONS	P. 3
2. TECHNICAL SPECIFICATIONS	P. 6
3. PRODUCT DESCRIPTION	P. 6
4. BEFORE FIRST USE	P. 6
5. USE	P. 11
6. CLEANING AND CARE	P. 15
7. GUARANTEES	P. 17

1. SAFETY INSTRUCTIONS

Before using this electrical appliance, read the instructions below carefully. Keep them for future reference and pass them on to any subsequent owners of the product:

1. This appliance can be used by children aged from 8 years and above and persons with reduced physical, sensory or mental capabilities or lack of experience and knowledge if they have been given supervision or instruction concerning use of the appliance in a safe way and understand the hazards involved. Children aged from 3 to 8 years are allowed to load and unload refrigerating appliances.
2. Children shall not play with the appliance.
3. Cleaning and user maintenance shall not be made by children without supervision.
4. Keep all packaging far away from children. There is a risk of suffocation.
5. **WARNING:** Keep ventilation openings, in the appliance enclosure or in the built-in structure, clear of obstruction.
6. **WARNING!** Do not use mechanical devices or other means to accelerate the defrosting process, other than those recommended by the manufacturer.
7. **WARNING!** Do not damage the refrigerant circuit.
8. **WARNING!** Do not use electrical appliances inside the food storage compartments of the appliance, unless they are of the type recommended by the manufacturer.
9. **WARNING!** Do not touch the light bulb if it has been on for a long period of time as it could be very hot.
10. **WARNING:** When positioning the appliance, ensure the supply cord is not trapped or damaged.
11. **WARNING!** Do not locate multiple portable socket outlets or portable power-suppliers at the rear of the appliance.
12. Do not store explosive substances such as aerosol cans with a flammable propellant in this appliance.
13. During the transportation and installation of the appliance, be certain that none of the components of the refrigerant circuit have become damaged.
 - Avoid open flames and sources of ignition.

- Thoroughly ventilate the room in which the appliance is situated.
- 14. It is dangerous to alter the specifications or modify this product in any way.
- 15. **WARNING!** Any damage to the power supply cord may cause a short-circuit, fire, and/or electric shock.
- 16. This appliance is intended to be used in a household and similar applications, such as:
 - Staff kitchen areas in shops, offices, and other work environments;
 - Farmhouses and by clients in hotels, motels, and other residential-type environments;
 - Bed and breakfast type environments;
 - Catering and similar non-retail applications.
- 17. **WARNING!** Any electrical components, such as the plug, power supply cord and compressor, must be replaced by a certified service agent or qualified service personnel.
- 18. **WARNING!** The light bulb supplied with this appliance is a special-use lamp bulb usable only with this appliance. This special-use light bulb is not usable for domestic lighting.
- 19. The power supply cord must not be lengthened.
- 20. Make sure the power plug is not squashed or damaged by the back of the appliance. A squashed or damaged power plug may overheat and cause a fire.
- 21. Make sure that you can reach the mains plug of the appliance.
- 22. Do not pull on the mains power cord.
- 23. If the power plug socket is loose do not insert the power plug. There is a risk of electrical shock or fire.
- 24. Do not operate the appliance without the lamp.
- 25. This appliance is heavy. Take care when moving it.
- 26. Do not remove or touch frozen items in the freezer if your hands are damp or wet as this could cause skin abrasions or frost burns.
- 27. Avoid exposing the appliance to prolonged or direct sunlight.
- 28. Do not put hot items on the plastic parts of the appliance.
- 29. Do not place food products against the rear wall of the appliance compartment.
- 30. Never re-freeze food that has thawed.
- 31. Store pre-packed frozen food in accordance with the frozen food manufacturer's instructions.
- 32. Appliance manufacturer's storage recommendations should be strictly adhered to. Refer to relevant instructions.
- 33. Do not place carbonated or fizzy drinks in the freezer as they will expand when freezing and could explode damaging the appliance.
- 34. Ice lollipops can cause frost burns if consumed straight from the appliance.
- 35. To avoid contamination of food, please respect the following instructions:
 - Opening the door for long periods can cause a significant increase of the temperature in the compartments of the appliance.
 - Clean regularly surfaces that can come in contact with food and accessible drainage systems.
 - Store raw meat and fish in suitable containers in the refrigerator, so that it is not in contact with or drip onto other food.

– If the refrigerating appliance is left empty for long periods, switch off, defrost, clean, dry, and leave the door open to prevent mould developing within the appliance.

36. If the supply cord is damaged, it must be replaced by the manufacturer, its service agent or similarly qualified persons in order to avoid a hazard.

37.  This appliance does not contain gases which could damage the ozone layer, in either its refrigerant circuit or insulation materials.

The appliance shall not be discarded together with the urban refuse and rubbish. The insulation foam contains flammable gases. The appliance shall be disposed of according to the appliance regulations in your locality. Contact your local authorities to obtain a copy of the regulations. Avoid damaging the cooling unit, especially the heat exchanger. The materials used on this appliance marked by the symbol  are recyclable. Dispose of the packaging materials in a suitable collection container to recycle it.

Disposing of the Appliance

1. Disconnect the appliance mains plug from the mains socket.
2. Cut off the mains power cord as close to the appliance cabinet as possible.
3. Remove the door to prevent children from suffering an electrical shock or closing themselves into the decommissioned appliance.

4. If your new appliance with magnetic door seals is replacing an older appliance with a spring lock/latch on the door or lid, be sure to make the door spring lock/latch unusable before you discard the old appliance. This prevents it from becoming a death trap for a child.

5.  **WARNING!** During use, service, and disposal of the appliance, pay attention to this symbol, located at the rear of the appliance, on the rear panel or the compressor. It is a yellow or orange colour to make it stand out and draw your attention. This symbol warns of a fire risk. There are flammable materials in the refrigerant pipes and the compressor. Stay far away from any flame or fire source when using, servicing, or disposing of the appliance.

6. All accessories, such as drawers, shelves, balconies should be kept there for lower energy consumption.

7.  This symbol on the appliance or on its packaging indicates that this appliance may not be treated as household waste. Instead, it should be taken to the appropriate collection point for the recycling of electrical and electronic equipment. By ensuring that this product is

disposed of correctly, you will help prevent potential negative consequences for the environment and human health, which are risks should this appliance be inappropriately disposed of. For more detailed information about recycling this appliance, contact your local council, your household waste disposal service, or the retailer where you purchased the appliance.

2. TECHNICAL SPECIFICATIONS

Power Supply	220-240 V~, 50 Hz
Annual Energy Consumption	104 kWh/yr
Total Input Power	90 W
Storage Capacity	242 L
Climate Classification	N, ST
Exterior Dimensions (W x D x H)	544 x 556 x 1426 mm
Gross Weight	42 kg
Protection Class	Class I

3. PRODUCT DESCRIPTION

- | | |
|-------------------------|--------------------|
| 1- Thermostat and light | 4- Adjustable feet |
| 2- Glass shelves | 5- Balconies |
| 3- Crisper | 6- Gasket |

4. BEFORE FIRST USE

TRANSPORTATION INSTRUCTIONS

- This appliance should be transported only in a vertical, upright position. The packing as supplied must be intact during transportation.
- Do not use the door handles when carrying the appliance.

UNPACKING

1. Unpack all parts.
2. Immediately after unpacking, check for completeness and any damage sustained during shipping. If your package or the power cable is damaged or incomplete, do not connect the appliance, keep the packaging material and immediately contact our After-Sales department or the retailer where you purchased the appliance.

INSTALLATION

WARNING!

- Make sure the power cable is not caught under the appliance during and after moving it, to avoid the power cable becoming cut or damaged.
- **RISK OF ELECTRIC SHOCK!** Protect the appliance from moisture. Do not install the refrigerator in a humid place to avoid rust on the metal parts. Do not splash water on the interior or exterior of the appliance, as this may weaken the insulation and result in an electric shock or fire.

- If the refrigerator is installed in cold unheated areas, such as a garage, condensation may form on the outer surfaces. This is quite normal and is not a fault. Wipe off any condensation with a dry cloth.
- When positioning your appliance take care not to damage your flooring, pipes, wall coverings, etc.

IMPORTANT!

- It is advisable to wait at least four hours before connecting the appliance. This allows the fluids to balance. For example, the oil flows back into the compressor.
- The appliance must not be located close to radiators or cookers.
- Ensure that the mains plug is accessible after installing the appliance to ensure the appliance can easily be disconnected at any time.
- Do not attempt to sit or stand on top of the appliance as it is not designed for such use. You could injure yourself or damage the appliance.

Space Requirement

- Keep enough space for the door to open. See **Figure 1**.

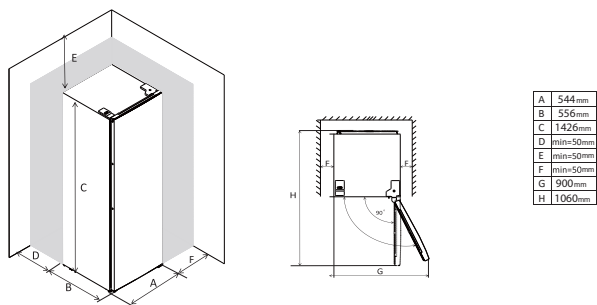

IMPORTANT! Ensure that there is adequate air circulation around the appliance and at least a 50 mm gap on all sides. A lack of air circulation leads to overheating. Wherever possible, the back of the refrigerator should be towards a wall to avoid burns by accidentally touching warm parts, such as the compressor and condenser.

Location

- Install the appliance in a location with an ambient temperature corresponding to the climate class indicated on the rating plate of the appliance:

Climate Class		Ambient Temperature Range
Extended temperate	SN	10° C to 32° C
Temperate	N	16° C to 32° C
Subtropical	ST	16° C to 38° C
Tropical	T	16° C to 43° C

- This refrigerator is not intended to be used as a built-in appliance.

- The appliance should be installed far away from sources of heat such as radiators, boilers and direct sunlight. Ensure that air can circulate freely around the back of the appliance. Ideally, the appliance should not be positioned below any overhanging wall units. However, if it is placed under an overhanging wall unit, make sure there is a clearance distance of at least 50 mm. Do not stack the appliance with other household appliances.
- Accurate levelling is ensured by one or more of the adjustable feet at the base of the appliance.
- This appliance is not intended to be used as a built-in appliance.

Electrical Connection

- Before plugging the appliance in, ensure that the voltage and frequency shown on the rating plate corresponds with your domestic power supply. The appliance must be grounded/earthed. The power supply cord plug is provided with a contact for this purpose. If the domestic power supply socket is not grounded, connect the appliance to a separate earth in compliance with current regulations. Consult a qualified electrician.
- The manufacturer declines all responsibility if the above safety precautions are not observed.
- This appliance complies with the E.E.C. Directives.

Levelling the Appliance

- Level the appliance using the two adjustable front feet which can be screwed or unscrewed to change the height. See **Figure 2**.

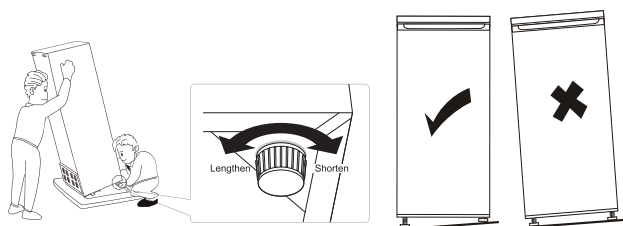

NOTE: If the appliance is not level and in firm contact with the floor, the doors and the magnetic seal alignment will not be covered correctly. An unlevel appliance can lead to excessive noise and vibration.

REVERSING THE DOOR OPENING DIRECTION

Before reversing the doors, prepare the following tools and components:

1. Flat bladed screwdriver x 1
2. Philips screwdriver x 1
3. Spanner x 1
4. The left aid-closer in the accessory bag

Notes:

- Ensure the appliance is unplugged and empty.
- To remove the door, it is necessary to tip the appliance backwards. Rest the appliance on something solid so that it will not slip during the door reversal process.

- All parts removed must be saved as they are required to reinstall the door.
- Do not lay the appliance flat as this may damage the coolant system.
- This is a two-person task as it takes more than one person to handle the appliance during assembly.

1. Remove the top right cover.

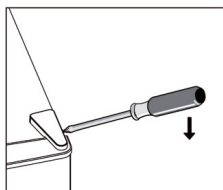

2. Unscrew the screw, then remove the hinge bracket.

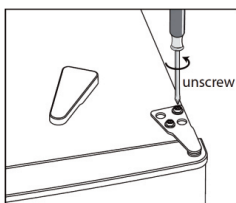

3. Remove the top left hinge screw cover.

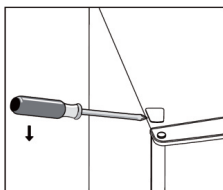

4. Move the hole cover from the left to the right side. And then lift the upper door and place it on a padded surface to prevent it from scratching.

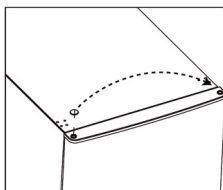

5. Unscrew and remove the bottom hinge pin, turn the bracket over and replace it.

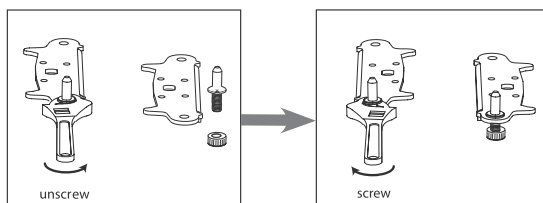

6. Refit the bracket fitting the bottom hinge pin. Replace both adjustable feet.

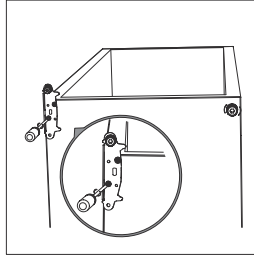

7. Remove old-closers from bottom of upper and lower doors, then take new ai-closers from accessory bag and install them to left side.



8. Place the door back on. Ensure the door is aligned horizontally and vertically so that the seals are closed on all sides before finally tightening the top hinge.
 9. Insert the hinge bracket and secure it to the top of the unit.
 10. Use a spanner to tighten it if necessary

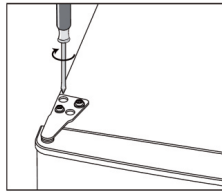

11. Put the hinge cover and the screw cover back.

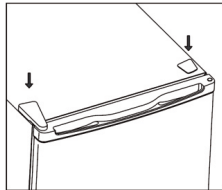

12. Detach the fridge and the freezer door gasket and then attach them after roating.

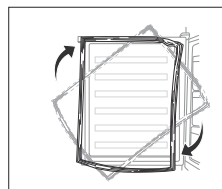

5. USE

FIRST USE

Cleaning the Interior

Before using the appliance for the first time, wash the interior and all internal accessories with lukewarm water and a mild soap. Dry thoroughly. This will clear the typical smell of a brand-new product.

IMPORTANT! Do not use detergents or abrasive cleaning materials as these will damage the finish.

Temperature Setting

IMPORTANT! If the appliance has been moved, wait at least four hours for fluids inside to balance before plugging it in and turning it on.

- Plug in your appliance.
- The internal temperature is controlled by a thermostat. There are eight settings (see **Figure 13**). Setting **1** is the warmest temperature and **7** is the coldest temperature setting. When set at **0**, the appliance is turned off. When set at **7**, the compressor does not stop.

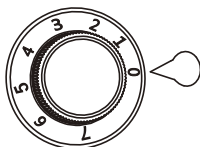

- The appliance may not operate at the correct temperature if it is in a particularly hot location or if you open the door frequently.
- The appliance is not suitable for freezing foods. When starting up your appliance after a period of time when it has not been used, turn the settings up to **MAX** and wait approximately two hours before filling the refrigerator with food. Then set the thermostat to the setting that suits your current climate.

IMPORTANT! In the event of accidental warming of the fridge temperature, for example due to a power failure, and the power has been off for longer than 7.5 hours (without the door being opened), the food must be eaten quickly, or if raw, cooked.

Temperature Setting Recommendation

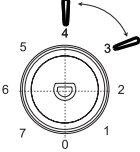
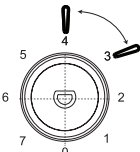
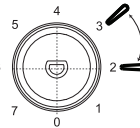
Temperature Setting Recommendation		
Environment Temperature	Freezer compartment	Fridge compartment
Summer	/	
		Set on 3-4
Normal	/	
		Set on 3-4
Winter	/	
		Set on 2-3

- Information above give users recommendation of temperature setting.

Impact on Food Storage

- Under recommended setting, the best storage time of fridge is no more than 3 days.
- The best storage time may reduce under other settings.

Note:

- You will hear a noise as the compressor starts up. The liquid and gases sealed within the refrigerator system may also give rise to noise, whether the compressor is running or not, which is quite normal.

Daily use

Refrigerator compartments	Type of food
Door or balconies of fridge	<ul style="list-style-type: none"> ■ Foods with natural preservatives, such as jams, juices, drinks, condiments. ■ Do not store perishable foods.
Crisper drawer (salad drawer) compartment	<ul style="list-style-type: none"> ■ Fruits, herbs and vegetables should be placed separately in the crisper bin. ■ Do not store bananas, onions, potatoes, garlic in the refrigerator.
Fridge shelf – middle	<ul style="list-style-type: none"> ■ Dairy products, eggs.
Fridge shelf – top compartment	<ul style="list-style-type: none"> ■ Foods that do not need cooking, such as ready-to-eat foods, deli meats, leftovers.

Cold Spot



This symbol indicates the coldest area of the refrigerator. The symbol is placed at the top of the coldest area.

ACCESSORIES

■ Movable Shelves

The walls of the refrigerator are equipped with a series of runners so that you can customize the position of the shelves to meet your needs. See **Figure 14**.

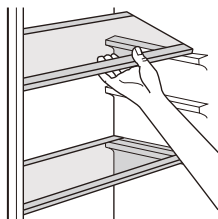

■ Position the Door Balconies

To easily store various-size packaged foods, adjust the door balconies to accommodate the foodstuffs. See **Figure 15**.

1. Gently pull the balcony upwards and remove it from the door.
2. Reposition the balcony and gently push down until it is seated in its new position.

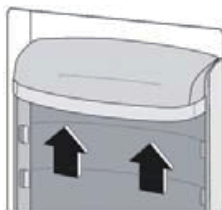

DAILY FOOD STORAGE

Place different foods in different compartments according to the recommendations below.

Refrigerator Compartment	Type of Food
Balconies	Foods with natural preservatives, such as jams, juices, drinks and condiments.
	Do not store perishable foods.
Top shelf	Foods that do not need cooking, such as ready-to-eat foods, deli meats and leftovers.
Middle shelves	Dairy products and eggs.
Bottom shelf	Raw meat (beef, lamb, pork, poultry and fish).
Crisper	Fruits, herbs and vegetables should be placed separately into the crisper bin.
	Do not store fresh bananas, onions, potatoes, or garlic in the refrigerator.

HELPFUL HINTS AND TIPS

To help you make the most out of your refrigerator, follow these useful food and energy saving tips.

Hints for Fresh Food Refrigeration

- Do not store warm food or evaporating liquids in the refrigerator.
- Cover and wrap food ensuring it is airtight. Be particularly careful with strong flavoured foods.
- Food wrapped in polythene bags should be placed on the glass shelf above the crisper bin. Food stored this way can safely be stored for only one or two days.
- Cooked food and cold dishes should be covered and can be placed on any shelf.
- Fruit and vegetables should be thoroughly cleaned and placed in the crisper bin.
- Butter and cheese should be placed in special airtight containers, wrapped in aluminium foil, or plastic to exclude as much air as possible.
- Milk should be stored in a capped container on a balcony on the refrigerator door.
- Bananas, potatoes, onions, and garlic, unless packed, must not be kept in the refrigerator.

Hints for Energy Saving

- Do not put hot food in the appliance.
- Do not pack food close together. This prevents air circulation.
- Ensure food does not touch the back of the fridge.
- If the electricity goes out, do not open the appliance door.

- Do not open the door frequently or leave it open for extended periods.
- Do not set the thermostat to exceedingly cold temperatures.
- All accessories, such as shelves and balconies, should be kept in place as they help lower energy consumption.

6. CLEANING AND CARE

WARNING! Before performing any maintenance on the appliance, switch off the appliance and disconnect the mains plug from the mains socket. There is a danger of electrical shock! Before cleaning, switch off the appliance and unplug it from the mains. Alternatively, switch off the circuit breaker or remove the fuse. Never clean the appliance with a steam cleaner. Moisture could accumulate in electrical components presenting a danger of electrical shock! Hot vapours can damage the plastic components of the appliance. The appliance must be completely dry before it is used again.

IMPORTANT!

- Any electrical work required during the servicing of the appliance should be carried out by a qualified electrician or competent person.
- This product must be serviced by an authorised Service Centre and only genuine spare parts may be used.

CLEANING

IMPORTANT! Ethereal oils and organic solvents can damage plastic parts. Do not use additives such as lemon juice or the juice from orange peel, butyric acid, or a cleanser that contains acetic acid. Do not use any abrasive cleansers.

WARNING! Do not use metal or sharp objects to clean the appliance. For hygiene reasons, regularly clean the interior and the accessories. Remove the food from the appliance, wrap it in newspaper and store it in a cool, dry place.

1. Switch the appliance off and remove the plug from the mains. Alternatively, switch off the circuit breaker or unscrew the fuse.
2. Wedge the door open. Place an old towel on the floor to help catch any water.
3. Clean the appliance and the accessories with a cloth and lukewarm water. Then, wipe all parts with a clean, dry cloth until they are dry.
4. After everything is dry, connect the appliance to the mains.

REPLACING THE LAMP BULB

CAUTION! If the supply bulb is damaged, it must be replaced by the manufacturer, its service agent or similarly qualified persons in order to avoid a hazard.

CAUTION! Before replacing the bulb in the lamp, unplug the appliance. The correct bulb specification is listed on the appliance rating label.

1. Turn the thermostat to number **0** and turn off the appliance.
2. Unplug the appliance. For safety, make sure the appliance is disconnected from the mains.
3. Remove the screw from the lamp cover.
4. Pull the lamp cover out. See **Figure 16**.

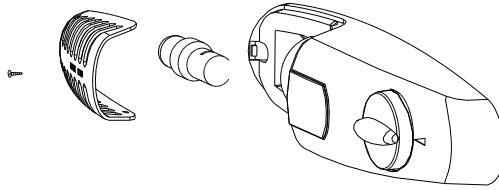

5. Unscrew the bulb.
6. Screw in a fresh bulb.
7. Replace the cover and screw it into place.
8. Plug in the appliance and set the thermostat to the recommended setting.

STORAGE

If the appliance is left empty for long periods of time, switch it off, clean, and dry it. Leave the door open to prevent mould from developing inside the appliance.

TROUBLESHOOTING

Problem	Possible Cause	Solution
Appliance does not work.	Thermostat is set to 0 .	Turn the thermostat to the recommended setting (1-7).
	Mains plug is not plugged in or is loose.	Insert the mains plug correctly.
	Fuse has blown.	Check and replace the fuse.
	Socket is defective.	Ask an electrician to fix the socket.
Appliance cools too much.	The temperature setting is too cold.	Turn the temperature to a warmer setting.
The food is too warm.	Incorrect temperature.	Turn the temperature to a colder setting.
	Door left open for an extended time.	Do not leave the door open unnecessarily.
	A large amount of warm food was inserted in the last 24 hours.	Temporarily use a colder temperature.
	The appliance is too near a heat source.	Check the guidelines advised in the Installation/Location section and move the appliance away from the heat source.
	Door seal is not airtight.	Warm the leaking sections of the seal with a hair dryer (on a cool setting) and mould them by hand until they sit correctly.

Unusual noises	Appliance is not level.	Adjust the feet.
	Appliance is touching the wall, a pipe or other objects.	Move the appliance or pipe slightly.
The outer side panels are hot.	This is normal. The heat exchange parts are in the side panels.	Use gloves to touch the side panels.

7. GUARANTEES

Guarantees and limitations of liability

Products are guaranteed for a period of 36 months from the date of purchase, or from the date of delivery to the customer's home. Depending on the country, this guarantee consists of 24 to 36 months of validity for the legal compliance guarantee.

For countries that only implement a 24-month legal compliance guarantee, a 12-month commercial guarantee is applied at the end of the first guarantee, and supplements it.

Guarantee application procedure

For the legal compliance guarantee

Please consult your retailer for information and/or to refer to their GTCs (General Terms and Conditions of Sale).

For the commercial guarantee

Please go to the reception desk at your place of purchase with your proof of purchase (e.g. sales receipt), the product and the accessories it came with, and its original packaging, for all countries other than France. It is important to have the date of purchase, the model and the serial number or IMEI number to hand (this information is usually indicated on the product, packaging, or on your proof of purchase). You'll need to bring back the product with the accessories needed for its correct functioning (power supply, adapter, etc.). If your claim is covered by the guarantee, the after-sales service may, within the limits of local law, either:

- Repair or replace faulty parts.
- Exchange the returned product with a product that has, at the least, the same features and that offers equivalent performances.
- Refund the product at the price stated on the proof of purchase.

Repaired or replaced products may include new and/or reconditioned hardware and components.

Commercial guarantee exclusions:

- Damages or problems caused by improper use, accident, tampering/modification or an unsuitable current or voltage connection.
- Use or storage conditions which are detrimental to the good conservation of the appliance (oxidation, corrosion), use of energy, use or installation non-compliant with the manufacturer's instructions, or negligence or use of peripherals, software or consumables which are unsuitable.
- Professional or collective, industrial or commercial use of the product.

- Products that have been modified, or which have damaged, altered, erased or oxidised guarantee seals or serial numbers.
- Replaceable batteries and accessories are guaranteed for 6 months.
- Battery failure, caused by overcharging or by failure to follow the safety instructions set out in the manual.
- Cosmetic damage, including scratches, bumps or vandalism.
- Damage caused by any servicing operations carried out by non-authorised persons.
- Faults caused by normal wear and tear or the normal ageing of the product: seals, filters, accessories, vacuum cleaner brush and hose, lamps, overhead projector lamps, washing machine paddles, etc.
- Software updates as a consequence of changes to network settings.
- Damage caused by elements external to the appliance (foreign bodies, insects, etc.).
- The contents of the devices - freezer, washing machine, etc. (food, clothing, etc.)
- Product failure caused by the use of third-party software to modify, change, adapt or alter the product as is.
- Product failure resulting from its use without the accessories supplied with the product or approved by the Manufacturer.
- Parts for normal wear and tear or damage from use: tyre, inner tube, brake, etc.

The customer is responsible for regularly backing up the data contained on their hard disk or in the internal memory of their device, and this before any claim is submitted.

Auchan cannot be held liable for the loss or destruction of stored data, nor may it be held liable for damage caused to software resulting from, in particular, a restoration or a breakdown.

Similarly, Auchan is not required to check that SIM/SD cards have been removed from returned products.

Under no circumstances shall the provisions set out above reduce or eliminate: the legal guarantee referred to above, and the manufacturer's commercial guarantee, if applicable (see guarantee form).

TABLE DES MATIÈRES :

1. INSTRUCTIONS DE SÉCURITÉ	P. 19
2. SPÉCIFICATIONS TECHNIQUES	P. 22
3. DESCRIPTION DU PRODUIT	P. 22
4. AVANT LA PREMIÈRE UTILISATION	P. 22
5. UTILISATION	P. 28
6. NETTOYAGE ET ENTRETIEN	P. 32
7. GARANTIES	P. 34

1. INSTRUCTIONS DE SÉCURITÉ

Avant d'utiliser cet appareil électrique, lisez attentivement les instructions ci-dessous. Gardez-les pour pouvoir vous y référer ultérieurement et donnez-les à tout propriétaire ultérieur de ce produit :

1. Cet appareil peut être utilisé par des enfants âgés d'au moins 8 ans et par des personnes ayant des capacités physiques, sensorielles ou mentales réduites ou étant dénuées d'expérience ou de connaissance, s'ils sont correctement surveillés ou si des instructions relatives à l'utilisation de l'appareil en toute sécurité leur ont été données et si les risques encourus ont été appréhendés. Les enfants entre 3 et 8 ans sont autorisés à mettre des aliments dans le réfrigérateur et à les en ressortir.
2. Les enfants ne doivent pas jouer avec l'appareil.
3. Le nettoyage et l'entretien ne doivent pas être effectués par des enfants sans surveillance.
4. Gardez tous les matériaux d'emballage à bonne distance des enfants. Risque d'étouffement !
5. **AVERTISSEMENT** : Veillez à ce que les ouvertures de ventilation dans l'enceinte de l'appareil ou dans la structure intégrée restent bien dégagées.
6. **AVERTISSEMENT** ! N'utilisez pas d'appareils mécaniques ou d'autres moyens pour accélérer le processus de dégivrage autres que ceux recommandés par le fabricant.
7. **AVERTISSEMENT** ! N'endommagez pas le circuit frigorifique.
8. **AVERTISSEMENT** ! N'utilisez pas d'appareils électriques à l'intérieur des compartiments de conservation des aliments de l'appareil, sauf s'ils sont d'un type recommandé par le fabricant.
9. **AVERTISSEMENT** ! Ne touchez pas la lampe si elle est restée allumée pendant longtemps, car elle risque d'être brûlante.
10. **AVERTISSEMENT** : Lorsque vous placez l'appareil, veillez à ce que le câble d'alimentation ne soit pas coincé ni endommagé.
11. **AVERTISSEMENT** ! Ne placez pas plusieurs prises de courant portables ou blocs d'alimentation électriques portables derrière l'appareil.
12. Ne conservez pas de substances explosives (ex : bombes aérosols à gaz propulseur inflammable) dans cet appareil.



13. Pendant l'installation et le transport de l'appareil, veillez à ce qu'aucun des composants du circuit frigorifique ne soit endommagé.
 - Évitez les flammes nues et les sources d'allumage
 - Veillez à ce que la pièce où se trouve l'appareil soit suffisamment aérée.
14. Il est dangereux d'essayer de changer les spécifications de l'appareil ou de le modifier de quelque manière que ce soit.
15. **AVERTISSEMENT !** Tout dommage du cordon d'alimentation peut être à l'origine d'un court-circuit, d'un incendie et/ou d'un choc électrique.
16. Cet appareil est conçu uniquement pour une utilisation domestique ou similaire, comme dans :
 - Espace cuisine du personnel de magasins, bureaux et autres environnements professionnels ;
 - Hôtels, motels et autres environnements à caractère résidentiel ;
 - Environnements de type chambres d'hôtes.
 - Applications de restauration et applications similaires hors vente au détail.
17. **AVERTISSEMENT !** Tous les composants électriques (cordon, prise mâle et compresseur) doivent être remplacés par un réparateur certifié ou un professionnel dûment qualifié.
18. **AVERTISSEMENT !** L'ampoule de la lampe de cet appareil est une ampoule spéciale, utilisable uniquement avec cet appareil. Cette ampoule à usage spécial ne peut pas servir pour l'éclairage domestique.
19. Le cordon ne doit pas être branché via une rallonge.
20. Veillez à ce que la prise mâle ne soit pas endommagée ou écrasée derrière l'appareil. Une prise mâle écrasée ou endommagée est susceptible de surchauffer et de provoquer un incendie.
21. La prise doit rester facilement accessible en permanence.
22. Ne tirez pas sur le cordon d'alimentation.
23. Si la prise de courant est décollée, ne l'utilisez pas pour brancher l'appareil. Risque d'incendie ou de choc électrique !
24. Ne faites pas fonctionner l'appareil sans la lampe.
25. Cet appareil est lourd. Faites attention lorsque vous le déplacez.
26. N'essayez pas de toucher ou d'enlever des aliments congelés du congélateur si vos mains sont mouillées ou moites, vous risqueriez des abrasions cutanées ou des brûlures de congélation.
27. Cet appareil ne doit pas rester longtemps exposé directement à la lumière du soleil.
28. Les pièces en plastique de l'appareil ne doivent pas être exposées à la chaleur.
29. Ne mettez pas d'aliments contre la paroi arrière des compartiments de l'appareil.
30. Ne recongelez jamais des aliments décongelés.
31. Stockez les aliments congelés préemballés en respectant les instructions de leur fabricant.
32. Les recommandations de stockage du fabricant de l'appareil doivent être scrupuleusement respectées. Référez-vous aux instructions pertinentes.
33. Ne mettez pas de boissons gazeuses ou pétillantes dans le congélateur, car elles se dilateraient en congelant et risqueraient d'éclater et d'endommager l'appareil.

34. Les glaces peuvent provoquer des brûlures dues au froid si elles sont consommées juste après avoir été sorties de l'appareil.

35. Afin d'éviter toute contamination des aliments, respectez les instructions ci-dessous :

- Ouvrir la porte pendant une durée prolongée peut causer une augmentation significative de la température dans les compartiments de l'appareil.
- Nettoyez régulièrement les surfaces pouvant entrer en contact avec les aliments et les systèmes d'évacuation accessibles.
- Conservez la viande et le poisson crus dans des récipients appropriés au réfrigérateur pour vous assurer qu'ils n'entrent pas en contact ou ne coulent pas sur d'autres aliments.
- Si l'appareil de réfrigération reste vide sur une longue durée, éteignez-le, dégivrez-le, nettoyez-le, séchez-le et laissez la porte ouverte pour empêcher le développement de moisissure dans l'appareil.

36. Si le cordon d'alimentation est endommagé, il doit être remplacé par le fabricant, son agent de réparation ou des personnes de qualification similaire, pour des raisons de sécurité.

37.  Cet appareil ne contient pas de gaz susceptibles d'endommager la couche d'ozone, que ce soit dans son circuit frigorifique ou dans les matériaux d'isolation. L'appareil ne doit pas être jeté avec les ordures/déchets ménagers usuels. La mousse isolante contient des gaz inflammables. L'appareil doit être mis au rebut de manière conforme aux réglementations en vigueur dans votre commune. Contactez les autorités de votre commune pour obtenir une copie des réglementations. Évitez d'endommager l'unité réfrigérante, en particulier l'échangeur thermique. Les matériaux de cet appareil marqués du symbole  sont recyclables. Jetez l'emballage dans un conteneur de collecte approprié pour le recycler.

Mise au rebut de l'appareil

1. Débranchez la fiche de l'appareil de la prise de courant.
2. Coupez le cordon d'alimentation le plus près possible de l'appareil.
3. Retirez la porte pour empêcher les enfants de subir un éventuel choc électrique ou de s'enfermer dans l'appareil mis hors service.
4. Cet appareil neuf possède un joint de porte magnétisé. S'il est destiné à remplacer un appareil usagé possédant une porte ou un couvercle avec une serrure (ou un loquet) à ressort, veillez à rendre cette serrure inopérante avant de mettre au rebut l'appareil usagé. Faute de quoi, cet appareil risquerait de se transformer en piège mortel pour un enfant.

5.  **AVERTISSEMENT !** Lors de l'utilisation, de l'entretien et de la mise au rebut de l'appareil, faites attention à ce symbole, situé à l'arrière de l'appareil, sur le panneau arrière ou sur le compresseur.

Il est de couleur jaune ou orange de manière à mieux attirer l'attention. Ce symbole met en garde contre un risque d'incendie. Des matériaux inflammables sont contenus dans les canalisations de réfrigérant et le compresseur. Aucune source de flammes ou de feu ne doit se trouver à proximité lors de l'utilisation, de l'entretien ou de la mise au rebut de l'appareil.

6. Tous les accessoires (tiroirs, clayettes, balconnets etc.) doivent rester dans l'appareil afin de réduire sa consommation d'énergie.

7.  Ce symbole présent sur l'appareil ou sur son emballage indique que cet appareil ne doit pas être jeté avec les ordures ménagères. Rapportez-le à un point de collecte conçu pour le recyclage des équipements électriques et électroniques. En mettant au rebut ce produit de manière responsable, vous contribuerez à prévenir les conséquences potentiellement néfastes pour l'environnement et la santé humaine d'une élimination incorrecte de ce produit. Pour plus de détails concernant le recyclage de cet appareil, contactez votre mairie, le service de ramassage des poubelles de votre commune ou le magasin où l'appareil a été acheté.

2. SPÉCIFICATIONS TECHNIQUES

Alimentation électrique	220-240 V~, 50 Hz
Consommation d'énergie annuelle	104 kWh/an
Puissance d'entrée totale	90 W
Capacité de stockage	242 L
Classification climatique	N, ST
Dimensions extérieures (L x P x H)	544 x 556 x 1426 mm
Poids brut	42 kg
Classe de protection	Classe I

3. DESCRIPTION DU PRODUIT

- | | |
|---------------------------|--------------------|
| 1- Thermostat et lumière | 4- Pieds réglables |
| 2- Clayettes en verre | 5- Balconnets |
| 3- Compartiment à légumes | 6- Joint |

4. AVANT LA PREMIÈRE UTILISATION

CONSIGNES DE TRANSPORT

- Cet appareil ne doit être transporté que dans une position verticale. L'emballage fourni doit rester intact pendant le transport.
- N'utilisez pas les poignées de porte pour transporter l'appareil.

DÉBALLAGE

1. Déballez toutes les pièces.
2. Vérifiez immédiatement si le contenu de l'emballage est complet et si aucune pièce n'est endommagée du fait du transport. Si votre emballage ou le câble d'alimentation est endommagé ou incomplet, ne branchez pas

l'appareil, conservez le matériel d'emballage et contactez immédiatement notre service après-vente ou le magasin où vous avez acheté l'appareil.

FR

INSTALLATION

AVERTISSEMENT !

- Vérifiez que le câble d'alimentation n'est pas coincé sous l'appareil pendant et après le déplacement de ce dernier, afin d'éviter que le câble ne soit coupé ou endommagé.
- **RISQUE DE CHOC ÉLECTRIQUE !** Protégez l'appareil de l'humidité. N'installez pas le réfrigérateur dans un lieu humide, afin d'éviter que les parties métalliques ne rouillent. N'aspergez pas d'eau sur la partie intérieure ou extérieure de l'appareil, car cela pourrait réduire son isolation et entraîner une décharge électrique ou un incendie.
- Si le réfrigérateur est installé dans des zones froides non chauffées (ex : un garage), de la condensation peut se former sur les surfaces extérieures. Cela est normal et n'indique pas de dysfonctionnement. Essayez la condensation à l'aide d'un chiffon sec.
- Lors de l'installation de l'appareil, veillez à ne pas endommager votre sol, les tuyaux, les revêtements muraux, etc.

IMPORTANT !

- Il est conseillé d'attendre au moins quatre heures avant de brancher l'appareil. Cela permet aux fluides de s'équilibrer à l'intérieur. Par exemple, l'huile reflue vers le compresseur.
- L'appareil ne doit pas être situé à proximité d'un radiateur ou d'une cuisinière.
- Assurez-vous que la prise de courant est accessible après l'installation de l'appareil afin que l'appareil puisse être facilement débranché à tout moment.
- N'essayez pas de vous asseoir ou de vous tenir debout sur l'appareil, car il n'est pas conçu dans ce but. Vous pourriez vous blesser ou endommager l'appareil.

Espace requis

- Laissez suffisamment d'espace pour que la porte puisse s'ouvrir. Voir **Figure 1**.

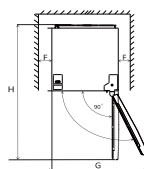
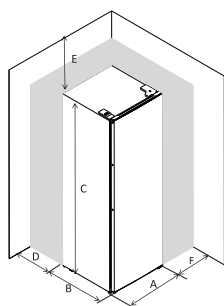

A	544mm
B	556mm
C	1426mm
D	min=50mm
E	min=50mm
F	min=50mm
G	900mm
H	1060mm

IMPORTANT ! Veillez à ce qu'il y ait une circulation d'air adéquate autour de l'appareil et un espace d'au moins 50 mm de tous les côtés. Un manque de circulation d'air peut entraîner une surchauffe. Dans la mesure du possible, l'arrière du réfrigérateur doit être dirigé vers un mur afin d'éviter les brûlures par contact accidentel avec des pièces chaudes, telles que le compresseur et le condenseur.

Emplacement

- Installez cet appareil dans un endroit où la température ambiante correspond à la classe climatique indiquée sur la plaque signalétique de l'appareil.

Classe climatique		Plage de température ambiante
Tempéré étendu	SN	10°C à 32°C
Tempéré	N	16°C à 32°C
Subtropical	ST	16°C à 38°C
Tropical	T	16°C à 43°C

- Ce réfrigérateur n'est pas destiné à être utilisé comme un appareil encastré.
- L'appareil doit être installé dans un emplacement à bonne distance de toute source de chaleur (radiateurs, chaudières et lumière directe du soleil) Veillez à ce que l'air puisse circuler correctement derrière l'appareil. Dans l'idéal, néanmoins, l'appareil ne doit pas être installé en dessous d'un meuble en surplomb. Cependant, s'il est placé en dessous d'une unité murale en surplomb, veillez à ce qu'il y ait un espacement d'au moins 5 cm. N'empilez pas d'autres appareils ménagers sur l'appareil.
- Pour mettre l'appareil bien d'aplomb, modifiez la longueur du ou des pieds réglables situés sous l'appareil.
- Cet appareil n'est pas destiné à être utilisé comme appareil encastré.

Branchement

- Avant de brancher l'appareil, vérifiez que la tension et la fréquence indiquées sur la plaque signalétique correspondent à votre réseau électrique domestique. Cet appareil doit être mis à la terre. La fiche du câble d'alimentation comporte un contact de mise à la terre. Si la prise de courant domestique n'est pas mise à la terre, branchez l'appareil sur un circuit distinct mis à la terre conforme aux réglementations actuelles en vigueur. Faites appel à un électricien dûment qualifié.
- Le fabricant décline toute responsabilité si les précautions de sécurité susmentionnées ne sont pas respectées.
- Cet appareil est conforme aux directives CEE.

Mise à niveau

- Nivelez l'appareil à l'aide des deux pieds avant réglables, qui peuvent se visser ou se dévisser pour changer la hauteur. Voir **Figure 2**.

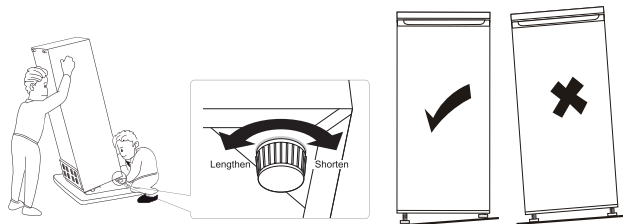

REMARQUE : Si l'appareil n'est pas bien à niveau et pleinement en contact avec le sol, les joints magnétiques de la porte ne seront pas recouverts correctement. Un appareil mal nivelé peut faire du bruit et vibrer beaucoup.

INVERSION DU SENS D'OUVERTURE DE LA PORTE

Avant d'inverser le sens d'ouverture, préparez les outils et éléments suivants :

1. Tournevis plat x 1
2. Tournevis Philips x 1
3. Clé x 1
4. Le dispositif de fermeture gauche dans le sac d'accessoires

Remarques :

- Assurez-vous que l'appareil est débranché et vide.
- Pour démonter la porte, il faut incliner l'appareil vers l'arrière. Faites reposer l'appareil contre quelque chose de solide pour qu'il ne glisse pas pendant l'assemblage de la porte.
- Toutes les pièces démontées doivent être conservées car elles sont nécessaires au remontage de la porte.
- Ne pas poser l'appareil à plat, car cela pourrait endommager le système de refroidissement.
- Cette tâche doit être réalisée par 2 personnes car une seule personne ne suffit pas pour manipuler l'appareil lors de l'assemblage.

1. Retirez le capuchon supérieur droit.

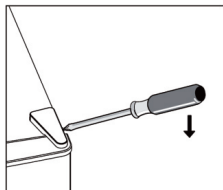

2. Dévissez la vis, puis retirez la charnière.

FR

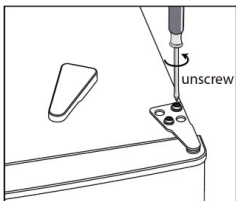

3. Retirez le capuchon de la vis de la charnière supérieure gauche.

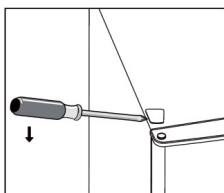

4. Déplacez le cache du trou du côté gauche au côté droit. Ensuite, soulevez la porte supérieure et placez-la sur une surface rembourrée pour ne pas la rayer.

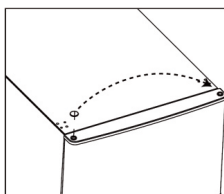

5. Dévissez la goupille de la charnière du bas et ôtez-la, retournez la charnière et remettez la goupille en place.

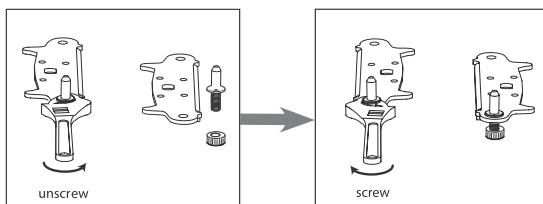

6. Remettez la charnière du bas en place. Remettez en place les deux pieds réglables.

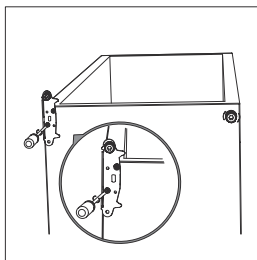

7. Retirez les ferme-portes du bas des portes supérieure et inférieure, puis prenez les nouveaux ferme-portes dans le sac d'accessoires et installez-les sur le côté gauche.



8. Remettez la porte en place. Assurez-vous que la porte est alignée horizontalement et verticalement afin que les joints soient fermés de tous les côtés avant de serrer la charnière supérieure.
9. Insérez la charnière et fixez-la sur le dessus de l'unité.
10. Utilisez une clé pour la serrer si nécessaire

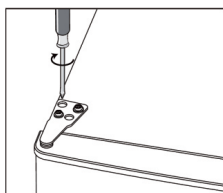

11. Remettez en place le capuchon de la charnière et le capuchon de la vis.

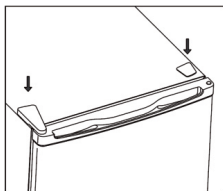

12. Détachez le joint de la porte du réfrigérateur et du congélateur, puis remettez-le en place après l'avoir tourné à 180°.

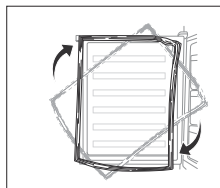

5. UTILISATION

PREMIÈRE UTILISATION

Nettoyage de l'intérieur

Avant d'utiliser l'appareil pour la première fois, lavez l'intérieur et l'ensemble des accessoires internes avec de l'eau tiède et un savon neutre. Séchez soigneusement. Cela permettra de dissiper l'odeur typique des produits neufs.

IMPORTANT ! N'utilisez pas de détergents ni de produits de nettoyage abrasifs, car ils pourraient endommager le revêtement.

Réglage de la température

IMPORTANT ! Si l'appareil a été déplacé, attendez au moins 4 heures avant de le brancher et de l'allumer, le temps que les fluides à l'intérieur s'équilibrent.

- Branchez l'appareil.
- La température interne est commandée par un thermostat. Il existe huit réglages (voir **Figure 13**). Le réglage **1** correspond à la température la moins froide et **7** à la température la plus froide. Sur **0**, l'appareil est éteint. Sur **7**, le compresseur ne s'arrête jamais.

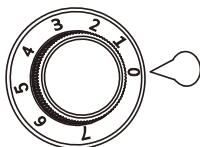

- L'appareil peut ne pas se régler à la température correcte s'il est dans une pièce particulièrement chaude, ou si vous ouvrez la porte fréquemment.
- L'appareil ne convient pas à la congélation des aliments. Lorsque vous redémarrez votre réfrigérateur après une certaine période d'inutilisation,

mettez le réglage sur **MAX** et attendez environ deux heures avant de mettre des aliments à l'intérieur. Ensuite, réglez le thermostat sur le réglage qui convient au climat actuel.

IMPORTANT ! En cas de réchauffement accidentel de la température du réfrigérateur, par exemple en raison d'une panne de courant, et si l'alimentation est coupée depuis plus de 7 heures et demie (sans que la porte ne soit ouverte), les aliments doivent être consommés rapidement, ou cuits s'ils sont crus.

Conseils de réglage de température

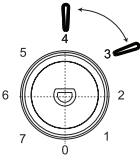
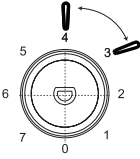
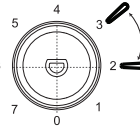
Conseils de réglage de température		
Température environnante	Congélateur	Réfrigérateur
Été	/	
		Régler sur 3-4
Normal	/	
		Régler sur 3-4
Hiver	/	
		Régler sur 2-3

- Les informations ci-dessus donnent aux utilisateurs des recommandations sur le réglage de la température.

Impact sur la conservation des aliments

- En utilisant le réglage recommandé, la durée de conservation au réfrigérateur est de 3 jours maximum.
- La durée de conservation idéale peut être plus courte avec d'autres réglages.

Remarque :

- Vous entendrez un bruit lors du démarrage du compresseur. Les liquides et gaz contenus dans le réfrigérateur peuvent aussi causer des bruits, que le compresseur soit en marche ou pas, ce qui est tout à fait normal.

Utilisation quotidienne

Compartiments du réfrigérateur	Type d'aliments
Porte ou balconnets du réfrigérateur	<ul style="list-style-type: none"> ■ Aliments avec conservateurs naturels, tels que confitures, jus, boissons, condiments. ■ Ne pas y conserver des aliments périssables.
Bac à légumes	<ul style="list-style-type: none"> ■ Fruits, plantes aromatiques et légumes à conserver séparément dans le bac à légumes. ■ Ne pas conserver des bananes, des oignons, des pommes de terre ou de l'ail au réfrigérateur.
Étagère de réfrigérateur – milieu	<ul style="list-style-type: none"> ■ Œufs et produits laitiers
Étagère de réfrigérateur – en haut	<ul style="list-style-type: none"> ■ Aliments n'ayant pas besoin d'être cuits, comme les plats cuisinés, la charcuterie, les restes, etc.

Zone froide



Ce symbole indique la zone la plus froide du réfrigérateur. Le symbole est placé en haut de la zone la plus froide.

ACCESSOIRES

■ Clayettes mobiles

Les parois du réfrigérateur sont équipées d'une série de glissières qui vous permettent de personnaliser la position des clayettes en fonction de vos besoins. Voir **Figure 14**.

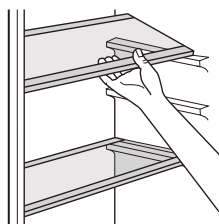

■ Positionnement des balconnets

Pour ranger facilement des aliments emballés de différentes tailles, ajustez les balcons des portes pour pouvoir y loger les aliments. Voir **Figure 15**.

1. Tirez doucement le balcon vers le haut et retirez-le de la porte.
2. Remettez le balconnet en place et enfoncez-le délicatement vers le bas pour le verrouiller dans sa nouvelle position.

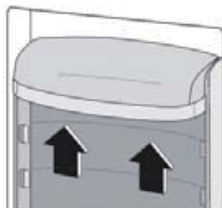

CONSERVATION DES ALIMENTS QUOTIDIENS

Répartissez les différents types d'aliments dans les différents compartiments d'après les recommandations ci-dessous.

Compartiment du réfrigérateur	Type d'aliment
Balconnets	Aliments contenant des conservateurs naturels : confitures, jus de fruits, boissons et condiments.
	Ne conservez pas d'aliments périssables.
Clayette du haut	Aliments n'ayant pas besoin d'être cuits, comme les plats prêts à manger, la charcuterie etc.
Clayettes intermédiaires	Oeufs et produits laitiers
Clayette du bas	Viande crue (bœuf, agneau, porc, volaille et poisson).
Compartiment à légumes	Les fruits, les herbes et les légumes doivent être mis séparément dans le bac à légumes.
	Ne conservez pas des bananes, des oignons, des pommes de terre ou de l'ail frais au réfrigérateur.

CONSEILS ET ASTUCES UTILES

Pour vous aider à tirer le meilleur parti de votre réfrigérateur, suivez ces conseils utiles sur les aliments et l'économie d'énergie.

Conseils de réfrigération des aliments frais

- Ne stockez pas d'aliments chauds ou de liquides volatils dans le réfrigérateur.
- Couvrez et enveloppez les aliments de manière bien hermétique. Soyez particulièrement vigilant dans le cas d'aliments aux saveurs très fortes.
- Les aliments emballés dans des sachets en polyéthylène doivent être placés sur la clayette située au-dessus du bac à légumes. Les aliments stockés de cette manière peuvent être conservés en toute sécurité pendant un ou deux jours, mais pas plus.
- Aliments cuits, plats froids : ils doivent être recouverts et peuvent être placés sur n'importe quelle clayette.
- Les fruits et les légumes doivent être soigneusement lavés, puis rangés dans le bac à légumes.

- Beurre et fromage : ils doivent être placés dans des récipients hermétiques spéciaux ou être emballés dans du papier aluminium ou du plastique pour chasser autant d'air que possible.
- Le lait doit être conservé dans un récipient bouché sur un balconnet de la porte du réfrigérateur.
- Les bananes, les patates, les oignons et l'ail ne doivent pas être conservés au réfrigérateur, sauf dans un emballage.

Conseils d'économie d'énergie

- Ne mettez pas des aliments chauds dans l'appareil.
- Évitez d'entasser les aliments trop près les uns des autres. Cela empêche l'air de circuler.
- Veillez à ce que les aliments ne soient pas au contact de la paroi arrière du réfrigérateur.
- En cas de coupure d'électricité, n'ouvrez pas la porte de l'appareil.
- N'ouvrez pas la porte fréquemment et ne la laissez pas ouverte sur une longue durée.
- Ne réglez pas le thermostat à des températures excessivement froides.
- Tous les accessoires (tiroirs, clayettes, balconnets etc.) doivent rester en place car ils contribuent à réduire la consommation d'énergie.

6. NETTOYAGE ET ENTRETIEN

AVERTISSEMENT ! Éteignez et débranchez l'appareil avant toute manipulation d'entretien. Risque de choc électrique ! Éteignez et débranchez l'appareil avant de le nettoyer. Vous pouvez également couper le circuit au disjoncteur ou démonter le fusible. Ne nettoyez jamais l'appareil avec un nettoyeur à vapeur. L'humidité pourrait s'accumuler dans les composants électriques : risque de choc électrique ! Les vapeurs chaudes peuvent endommager les pièces en plastique de l'appareil. L'appareil doit être complètement sec avant d'être remis en service.

IMPORTANT !

- Tous les travaux électriques nécessaires à la réparation de l'appareil doivent être effectués par un électricien qualifié ou une personne compétente.
- Ce produit doit être réparé par un centre de réparation agréé, en utilisant exclusivement des pièces de rechange d'origine.

NETTOYAGE

IMPORTANT ! Les huiles étherées et les solvants organiques peuvent endommager les pièces en plastique. N'utilisez pas d'additifs tels que du jus de citron ou du jus d'écorce d'orange, de l'acide butyrique ou du nettoyant contenant de l'acide acétique. N'utilisez pas de produits de nettoyage abrasifs.

AVERTISSEMENT ! N'utilisez pas d'objets métalliques, pointus ou coupants pour nettoyer l'appareil. Pour des raisons d'hygiène, nettoyez régulièrement l'intérieur et les accessoires. Videz l'appareil, enveloppez les aliments dans des journaux et stockez-les dans un endroit sec et frais.

1. Mettez l'appareil hors tension, puis débranchez-le. Vous pouvez également couper le circuit au disjoncteur ou dévisser le fusible.
2. Laissez la porte ouverte à l'aide d'une cale. Placez une vieille serviette sur le sol pour éponger l'eau qui s'écoule.
3. Nettoyez l'appareil et les accessoires avec un chiffon et de l'eau tiède. Ensuite, essuyez toutes les pièces avec un chiffon propre et sec jusqu'à ce qu'elles soient sèches.
4. Lorsque tout est bien sec, vous pouvez rebrancher l'appareil.

REEMPLACER L'AMPOULE

ATTENTION ! Si l'ampoule d'alimentation est endommagée, elle doit être remplacée par le fabricant, son agent de service ou des personnes de qualification similaire afin d'éviter tout danger.

ATTENTION ! Avant de changer l'ampoule de la lampe, débranchez l'appareil. Les spécifications correctes de l'ampoule sont indiquées sur la plaque signalétique de l'appareil.

1. Mettez le thermostat sur **0** et éteignez l'appareil.
2. Débranchez l'appareil. Pour des raisons de sécurité, assurez-vous que l'appareil est bien débranché.
3. Enlevez la vis de la coque de l'ampoule.
4. Enlevez la coque. Voir **Figure 16**.

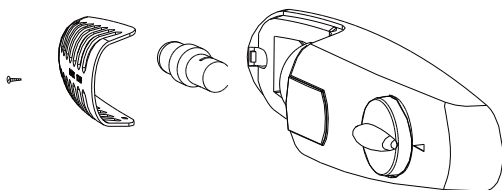

5. Dévissez l'ampoule.
6. Vissez l'ampoule neuve.
7. Remettez en place la coque et vissez-la bien.
8. Branchez l'appareil et réglez le thermostat sur le réglage recommandé.

RANGEMENT

Si vous avez l'intention de laisser l'appareil vide pendant longtemps, éteignez-le, nettoyez-le et séchez-le. Laissez la porte ouverte pour empêcher la formation de moisissure à l'intérieur de l'appareil.

GUIDE DE DÉPANNAGE

Problème	Cause possible	Solution
----------	----------------	----------

L'appareil ne fonctionne pas.	Le thermostat est réglé sur 0 .	Mettez le thermostat sur le réglage recommandé (1-7).
	La fiche secteur n'est pas branchée ou mal branchée.	Insérez correctement la prise secteur.
	Un fusible a sauté.	Vérifiez et remplacez le fusible.
	La prise de courant est défectueuse.	Demandez à un électricien de réparer la prise.
L'appareil refroidit trop.	Le réglage de température est trop froid.	Réglez le thermostat sur une température plus élevée.
Les aliments sont trop chauds.	Température incorrecte.	Réglez le thermostat sur une température plus basse.
	La porte est restée ouverte pendant longtemps.	Évitez de laisser la porte ouverte quand ce n'est pas nécessaire.
	Une trop grande quantité d'aliments chauds ont été mis dans l'appareil dans les dernières 24 heures.	Utilisez temporairement une température plus basse.
	L'appareil est trop proche d'une source de chaleur.	Vérifiez les instructions de la section Installation/Emplacement et éloignez l'appareil de la source de chaleur.
	Les joints de la porte ne sont pas hermétiquement fermés.	Chauffez les parties non hermétiques du joint avec un sèche-cheveux (en utilisant le réglage froid de celui-ci), puis façonnez-les à la main jusqu'à ce qu'elles ferment bien.
Bruits inhabituels.	L'appareil n'est pas à l'horizontale.	Ajustez les pieds.
	L'appareil touche le mur, une canalisation ou d'autres objets.	Déplacez légèrement l'appareil ou la canalisation.
Les panneaux latéraux extérieurs sont chauds.	Cela est normal. Les pièces d'échange thermique se trouvent dans les panneaux latéraux.	Utilisez des gants pour toucher les panneaux latéraux.

7. GARANTIES

Garanties et limites de responsabilité

Les produits sont garantis pendant une durée de 36 mois à compter de la date d'achat ou de la date de livraison au domicile du client. Selon les pays, cette garantie se compose de 24 à 36 mois de garantie légale de conformité.

Pour les pays qui ne bénéficieraient que de 24 mois de garantie légale de conformité, une garantie commerciale de 12 mois entre en vigueur à l'expiration de la première, et en complément de celle-ci.

Modalités de Mise en oeuvre des garanties

Pour la garantie légale de conformité

Nous vous invitons à vous informer auprès de votre distributeur et/ou à vous référer à ses CGVs (Conditions Générales de Vente).

Pour la garantie commerciale

Nous vous invitons à rapporter votre produit à l'accueil de votre lieu de vente muni de votre preuve d'achat (tel que le ticket de caisse), du produit et de ses accessoires fournis, avec son emballage d'origine, pour tous pays autre que la France. Pour une prise en charge en France, nous vous invitons à effectuer votre demande sur notre site : <https://auth.sav-login.auchan.fr>. Il est important d'avoir comme information la date d'achat, le modèle et le numéro de série ou d'IMEI (ces informations apparaissent généralement sur le produit, l'emballage ou votre preuve d'achat). Vous devez rapporter le produit avec les accessoires nécessaires à son bon

fonctionnement (alimentation, adaptateur, etc.). Dans le cas où votre réclamation est couverte par la garantie, le service après-vente pourra, dans les limites de la législation locale, soit :

- Réparer ou remplacer les pièces défectueuses
- Échanger le produit retourné avec un produit qui a au moins les mêmes fonctionnalités et qui est équivalent en termes de performance.
- Rembourser le produit au prix d'achat mentionné sur la preuve d'achat.

Les produits réparés ou remplacés peuvent inclure des composants et des équipements nouveaux et/ou reconditionnés.

Exclusion de la garantie commerciale:

- Les dommages ou problèmes causés par une utilisation incorrecte, un accident, une altération ou un branchement électrique d'intensité ou de tension inappropriée.
- L'utilisation ou le stockage nuisible à la bonne conservation de l'appareil (oxydation, corrosion), d'utilisation d'énergie, d'emploi ou d'installation non conforme aux prescriptions du constructeur ou de négligences ou de l'utilisation de périphériques, logiciels ou consommables inadaptés.
- L'utilisation professionnelle ou collective, industrielle ou commerciale du produit.
- Les produits modifiés, ceux dont le scellé de garantie ou le numéro de série ont été endommagés, altérés, supprimés ou oxydés.
- Les batteries remplaçables et accessoires sont garantis pour une période de 6 mois.
- La défaillance de la batterie, survenue par un chargement trop long ou par le non-respect des consignes de sécurité expliquées dans la notice
- Les dommages esthétiques, incluant les rayures, bosses ou vandalisme

- Les dommages causés par toute intervention effectuée par une personne non-agrèée.
- Les défauts causés par une usure normale ou dus au vieillissement normal du produit : joints, filtres, accessoires, brosse et flexible d'aspirateur, lampes, lampes de rétroprojecteur, aubes de lave-linge, etc.
- Les mises à jour de logiciel, dues à un changement de paramètres réseau
- Les dommages provenant d'éléments extérieurs à l'appareil (corps étrangers, insectes, etc.)
- Le contenu des appareils - congélateur, lave-linge...- (denrées, vêtements,...)
- Les défaillances du produit dues à l'utilisation de logiciels tiers pour modifier, changer adapter ou modifier l'existant.
- Les défaillances du produit dues à l'utilisation sans les accessoires fournis avec le produit ou homologués par le Fabricant.
- Les pièces pour l'usure normale ou dommage d'utilisation : pneu, chambre à air, frein,...

Le client doit faire son affaire personnelle de la sauvegarde régulière des données contenues sur son disque dur ou dans la mémoire interne de son appareil, et ce avant tout dépôt.

Auchan ne peut être tenu pour responsable de la perte ou de la destruction de données stockées ni des dommages aux logiciels consécutifs notamment à une restauration ou une panne.

De même, Auchan n'est pas tenu de vérifier que les cartes SIM / SD soient bien retirées des produits retournés.

Les dispositions ci-dessus ne peuvent en aucun cas réduire ou supprimer : la garantie légale visée ci-dessus, et la garantie commerciale du constructeur, si elle existe (cf. bon de garantie).

DESCRIPCIÓN DEL CONTENIDO:



1. INSTRUCCIONES DE SEGURIDAD	P. 37
2. ESPECIFICACIONES TÉCNICAS	P. 40
3. DESCRIPCIÓN DEL PRODUCTO	P. 40
4. ANTES DEL PRIMER USO	P. 40
5. USO	P. 45
6. LIMPIEZA Y CUIDADOS	P. 49
7. GARANTÍAS	P. 51

1. INSTRUCCIONES DE SEGURIDAD



Antes de usar este aparato, lea atentamente las instrucciones siguientes. Consérvelas para consultarlas en el futuro y adjúntelas al aparato si se lo entrega a otra persona.

1. Este aparato puede ser utilizado por niños a partir de 8 años y personas con discapacidades físicas, sensoriales o mentales con o falta de experiencia y conocimientos si se les ha dado supervisión o instrucción sobre el uso del aparato de una manera segura y entienden los peligros involucrados. Los niños de edades entre 3 y 8 años pueden introducir y sacar alimentos de los aparatos de refrigeración.
2. Los niños no deben jugar con el aparato.
3. Las tareas de limpieza y mantenimiento a cargo del usuario no podrán ser realizadas por niños sin supervisión.
4. Mantenga todo el embalaje lejos del alcance de los niños. Existe peligro de asfixia.
5. **ADVERTENCIA:** Mantenga los orificios de ventilación de la carcasa del electrodoméstico o su estructura integrada libres de obstáculos.
6. **¡ADVERTENCIA!** Para acelerar el proceso de descongelación, no use dispositivos mecánicos u otros medios distintos a los recomendados por el fabricante.
7. **¡ADVERTENCIA!** No dañe el circuito del refrigerante.
8. **¡ADVERTENCIA!** No use electrodomésticos dentro de los compartimentos de almacenamiento para alimentos del aparato, a menos que estén recomendados por el fabricante.
9. **¡ADVERTENCIA!** No toque la bombilla si ha estado encendida durante mucho tiempo, ya que podría estar muy caliente.
10. **ADVERTENCIA:** Cuando instale el aparato, asegúrese de que el cable de alimentación no se enganche ni se dañe.
11. **¡ADVERTENCIA!** No coloque tomas de corriente portátiles múltiples o fuentes de alimentación portátiles en la parte trasera del aparato.
12. No almacene en este aparato sustancias explosivas, como botes de aerosol con propelente inflamable.

13. Durante el transporte y la instalación del aparato, asegúrese de que no se haya dañado ninguno de los componentes del circuito de refrigerante.
 - Evite las llamas abiertas y las fuentes de ignición.
 - Ventile bien la habitación en la que esté instalado el aparato.
14. Es peligroso alterar las especificaciones o modificar este producto de cualquier modo.
15. **¡ADVERTENCIA!** Cualquier daño en el cable de alimentación podría provocar un cortocircuito, un incendio o una descarga eléctrica.
16. Este aparato está previsto para uso doméstico y en aplicaciones similares, como:
 - zonas de cocina para empleados en tiendas, oficinas y otros entornos de trabajo;
 - para uso de clientes en hoteles, hostales y otros entornos de tipo residencial;
 - establecimientos que ofrecen servicios de alojamiento y desayuno;
 - en aplicaciones de catering y otras aplicaciones similares no minoristas.
17. **¡ADVERTENCIA!** Todos los componentes eléctricos, como el enchufe, el cable de alimentación y el compresor, debe reemplazarlos únicamente un agente de servicio técnico certificado o el personal cualificado.
18. **¡ADVERTENCIA!** La bombilla incluida con este aparato es una bombilla de uso especial que solo se puede utilizar con este electrodoméstico. La bombilla de uso especial no se puede utilizar para la iluminación del hogar.
19. El cable de alimentación no debe prolongarse.
20. Asegúrese de que la parte trasera del aparato no aplaste ni dañe el enchufe. Un enchufe aplastado o dañado podría sobrecalentarse y provocar un incendio.
21. Compruebe que puede llegar al enchufe de alimentación del aparato.
22. No tire del cable de alimentación.
23. No inserte el enchufe si la toma de corriente está suelta. Existe riesgo de descarga eléctrica o incendio.
24. No utilice el aparato sin la bombilla.
25. Este aparato es pesado. Tenga cuidado cuando vaya a moverlo.
26. No toque objetos congelados ni los saque del congelador con las manos húmedas o mojadas, ya que podría sufrir abrasiones en la piel o quemaduras por hielo.
27. Evite exponer el aparato a la luz del sol durante mucho tiempo o de forma directa.
28. No coloque objetos calientes sobre las piezas de plástico del aparato.
29. No coloque los alimentos contra la pared trasera del compartimento del aparato.
30. No vuelva a congelar nunca un alimento que haya sido descongelado.
31. Coloque los alimentos congelados y previamente envasados siguiendo las instrucciones del fabricante de dichos alimentos.
32. Siga estrictamente las recomendaciones de almacenamiento del fabricante del aparato. Consulte las instrucciones relevantes.
33. No meta en el congelador bebidas con gas o con burbujas, ya que al congelarse podrían expandirse, explotar y dañar el aparato.

34. Los helados con palo pueden provocar quemaduras por hielo si se consumen directamente después de sacarlos del aparato.
35. Siga estas instrucciones para evitar que se contaminen los alimentos:
- Si se deja la puerta abierta durante mucho tiempo puede producirse un aumento considerable de la temperatura en los compartimentos del aparato.
 - Limpie regularmente las superficies que puedan entrar en contacto con los alimentos y los sistemas de drenaje accesibles.
 - Guarde la carne y el pescado crudos en recipientes adecuados en el aparato para que no goteen ni entren en contacto con otros alimentos.
 - Si va a dejar el aparato vacío durante mucho tiempo, apáguelo, descongélelo, límpielo, séquelo y deje la puerta abierta para evitar la formación de moho en su interior.
36. Si el cable de alimentación está dañado, deberá ser sustituido por el fabricante, su agente de servicio o personas cualificadas de forma similar para evitar cualquier peligro.
37.  Este aparato no contiene gases que puedan dañar la capa de ozono, ni en el circuito de refrigerante ni en los materiales de aislamiento. El aparato no debe eliminarse junto con los residuos y desperdicios domésticos. La espuma de aislamiento contiene gases inflamables. El aparato debe eliminarse cumpliendo las normativas pertinentes de su municipio. Póngase en contacto con las autoridades locales para obtener una copia de la normativa. Evite que se dañe la unidad de refrigeración, especialmente el intercambiador de calor. Los materiales utilizados en este aparato marcados con el símbolo  son reciclables. Elimine los materiales de embalaje en un contenedor de recogida adecuada para reciclarlos.

Eliminación del aparato

1. Saque el enchufe de la toma de corriente.
2. Corte el cable de alimentación lo más cerca posible del aparato.
3. Quite la puerta para evitar que los niños sufran una descarga eléctrica o se queden encerrados dentro del aparato desmantelado.
4. Si el nuevo aparato con juntas magnéticas en la puerta va a sustituir a un modelo más antiguo con cierre de resorte en la puerta o tapa, asegúrese de que el cierre de resorte quede inutilizable antes de eliminar el aparato viejo. De este modo, evitará que el aparato pueda convertirse en una trampa mortal para un niño.
5.  **¡ADVERTENCIA!** Durante el uso, el servicio técnico y la eliminación del aparato, preste atención a este símbolo que se encuentra en la parte trasera del aparato, en el panel trasero o el compresor. Es de color amarillo o naranja para que resalte y llame la atención. Este símbolo advierte del riesgo de incendio. Hay materiales inflamables en los conductos de refrigerante y en el compresor. Manténgase alejado de cualquier llama o fuente de ignición cuando utilice, repare o elimine el aparato.
6. Todos los accesorios, como cajones o estantes, deben mantenerse en su lugar para reducir el consumo de energía.
7.  Este símbolo en el aparato o en el embalaje indica que el aparato no debe tratarse como un residuo doméstico. En lugar de ello,

deberá llevarlo a un punto de recogida adecuado para el reciclaje de equipos eléctricos y electrónicos. Al asegurarse de que este producto se desecha correctamente, estará ayudando a evitar posibles consecuencias negativas para el medio ambiente y la salud pública, que son posibles riesgos en caso de que no se elimine este aparato adecuadamente. Si desea obtener información más detallada acerca del reciclaje de este aparato, póngase en contacto con su ayuntamiento, la empresa local de recogida de basuras o la tienda en la que le haya adquirido el aparato.

2. ESPECIFICACIONES TÉCNICAS

Alimentación	220-240 V, 50 Hz
Consumo anual de energía	104 kWh/año
Potencia total de entrada	90 W
Capacidad de almacenamiento	242 L
Clasificación climática	N, ST
Dimensiones exteriores (An x P x Al)	544 x 556 x 1426 mm
Peso bruto	42 kg
Clase de protección	Clase I

3. DESCRIPCIÓN DEL PRODUCTO

- | | |
|-----------------------|--------------------------|
| 1- Termostato y luz | 4- Pies ajustables |
| 2- Estantes de vidrio | 5- Estantes de la puerta |
| 3- Cajón de verduras | 6- Junta |

4. ANTES DEL PRIMER USO

INSTRUCCIONES DE TRANSPORTE

- Este aparato solo debe transportarse erguido en posición vertical. Durante el transporte, el embalaje debe estar intacto tal como se suministra.
- No use las asas de la puerta para trasladar el aparato.

DESEMBALAJE

1. Saque del embalaje todas las piezas.
2. Inmediatamente después de sacar del embalaje todos los componentes, compruebe que estén completos y que no se hayan producido daños durante el transporte. Si su paquete o el cable de alimentación están dañados o incompletos, no conecte el electrodoméstico, conserve el material de embalaje y comuníquese inmediatamente con nuestro departamento de posventa o el minorista donde compró el electrodoméstico.

INSTALACIÓN

¡ADVERTENCIA!

- Asegúrese de que el cable de alimentación no quede atrapado debajo del aparato durante o después del traslado, para evitar que el cable se corte o se dañe.
- **¡RIESGO DE DESCARGA ELÉCTRICA!** Proteja el aparato de la humedad. No instale el frigorífico en un lugar húmedo, para evitar el óxido en las piezas metálicas. No salpique agua en el interior o el exterior del aparato, ya que podría debilitar el aislamiento y provocar una descarga eléctrica o un incendio.
- Si el frigorífico se instala en áreas frías sin calefacción, como un garaje, es posible que se forme condensación en las superficies exteriores. Esto es normal y no constituye una avería. Limpie la condensación con un paño seco.
- Cuando coloque el aparato, tenga cuidado de no dañar el suelo, las tuberías, los recubrimientos de las paredes, etc.

ES

¡IMPORTANTE!

- Se recomienda esperar como mínimo cuatro horas antes de conectar el aparato. Esto permite que se equilibren los fluidos. Por ejemplo, que el aceite retorne al compresor.
- No debe colocarse el aparato cerca de radiadores o cocinas.
- Compruebe que se pueda acceder al enchufe después de instalar el aparato, para asegurarse de que se pueda desconectar fácilmente en cualquier momento.
- No se siente ni se ponga de pie encima del aparato, ya que no está diseñado para usarlo de ese modo. Podría sufrir lesiones o dañar el aparato.

Espacio necesario

- Deje suficiente espacio para que se pueda abrir la puerta. Vea la **figura 1**.

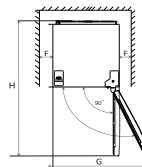
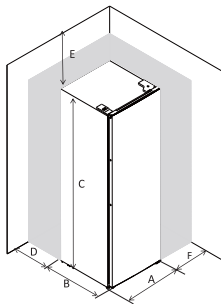

A	544mm
B	556mm
C	1426mm
D	mín=50mm
E	mín=50mm
F	mín=50mm
G	900mm
H	1060mm

¡IMPORTANTE! Compruebe que haya una circulación de aire adecuada alrededor del aparato y un espacio de al menos 50 mm en todos los lados. La falta de circulación de aire provoca un calentamiento excesivo. Siempre que sea posible, la parte posterior del frigorífico debe estar hacia una pared para evitar quemaduras al tocar accidentalmente partes calientes, como el compresor y el condensador.

Ubicación

- Instale el aparato en un lugar con una temperatura ambiente que se corresponda a la indicada en la clase climática de la etiqueta de especificaciones del mismo:

Clase climática		Rango de temperatura ambiente
Moderada ampliada	SN	de 10 °C a 32 °C
Moderada	N	de 16 °C a 32 °C
Subtropical	ST	de 16 °C a 38 °C
Tropical	T	de 16 °C a 43 °C

- Este frigorífico no está previsto para el uso como aparato empotrado.
- El aparato debe instalarse alejado de fuentes de calor, como radiadores, calentadores y la luz directa del sol. Asegúrese de que el aire pueda circular libremente en la parte posterior del aparato. Preferiblemente, el aparato no debería colocarse debajo de armarios colgados en la pared. No obstante, si se instala debajo de un armario colgado, asegúrese de que haya una distancia mínima de 50 mm. No apile el aparato con otros electrodomésticos.
- El nivelado preciso se asegura mediante uno o varios de los pies ajustables ubicados en la base del aparato.
- Este aparato no está previsto para el uso como aparato empotrado.

Conexión eléctrica

- Antes de enchufar el aparato, compruebe que la tensión y la frecuencia indicadas en la etiqueta de especificaciones se corresponden con el suministro eléctrico de su hogar. Este aparato debe estar conectado a tierra. El enchufe del cable de alimentación tiene una clavija para ello. Si la toma de corriente doméstica no tiene toma de tierra, conecte el aparato a una toma de tierra separada conforme con la normativa actual. Consulte con un electricista cualificado.
- El fabricante no se responsabiliza si las medidas de seguridad anteriores no se observan.
- Este aparato cumple las directivas de la C.E.E.

Nivelación del aparato

- Nivele el aparato usando los dos pies ajustables delanteros, que se pueden enroscar o desenroscar para cambiar la altura. Vea la **figura 2**.

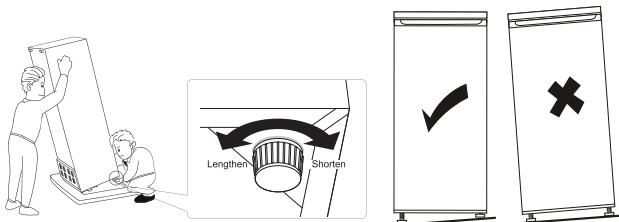

NOTA: Si el aparato no está nivelado y en contacto firme con el piso, las puertas y la alineación del sellado magnético no cerrarán correctamente. Un electrodoméstico desnivelado puede generar ruido y vibraciones excesivos.

CAMBIO DE DIRECCIÓN DE APERTURA DE LA PUERTA

Antes de invertir las puertas, prepare las siguientes herramientas y componentes:

1. Destornillador de punta plana x 1
2. Destornillador Phillips x 1
3. Llave inglesa x 1
4. Auxiliar de cierre izquierdo en la bolsa de accesorios

Notas:

- Verifique que el aparato está desenchufado y vacío.
- Para quitar la puerta, es necesario inclinar el aparato hacia atrás. Apoye el aparato sobre un objeto resistente para que no resbale durante el proceso de inversión de la dirección de apertura de la puerta.
- Todas las piezas retiradas deben guardarse, ya que son necesarias para volver a instalar la puerta.
- No coloque el aparato totalmente plano porque podría dañarse el sistema de refrigeración.
- Este trabajo debe realizarse entre dos personas, puesto que la manipulación durante el montaje requiere más de una persona.

1. Retire la cubierta superior derecha.

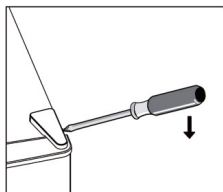

2. Desatornille el tornillo y luego retire el soporte de la bisagra.

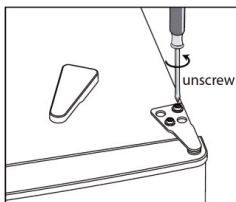

3. Retire la tapa del tornillo de la bisagra superior izquierda.

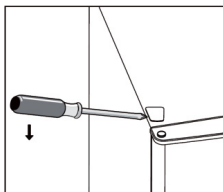

4. Cambie la cubierta del orificio del lado izquierdo al lado derecho. Y luego levante la puerta superior y colóquela sobre una superficie acolchada para evitar que se raye.

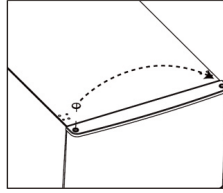

ES

5. Desenrosque y saque el pasador de la bisagra inferior, gire el soporte y vuelva a colocar el pasador.

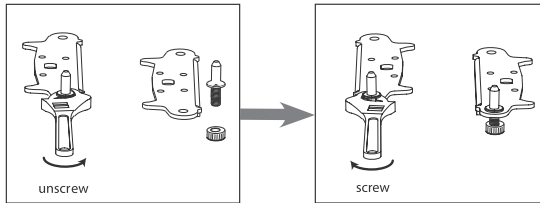

6. Vuelva a colocar el soporte encajando el pasador de la bisagra inferior. Coloque de nuevo los dos pies ajustables.

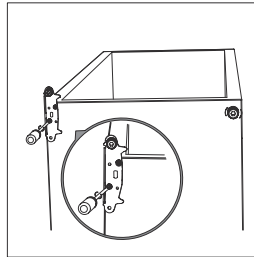

7. Retire los cierres auxiliares de la parte inferior de las puertas superior e inferior, luego tome los cierres auxiliares nuevos de la bolsa de accesorios e instálelos en el lado izquierdo.



8. Vuelva a colocar la puerta. Asegúrese de que la puerta esté alineada horizontal y verticalmente para que los sellos estén cerrados por todos los lados antes de apretar finalmente la bisagra superior.
9. Inserte el soporte de la bisagra y fíjelo a la parte superior de la unidad.
10. Use una llave inglesa para apretarlo si es necesario

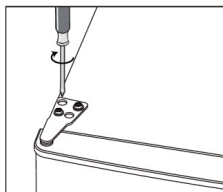

11. Vuelva a colocar la tapa de la bisagra y la tapa del tornillo.

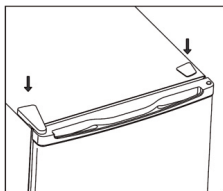

12. Saque las juntas de la puerta del frigorífico y del congelador y luego colóquelas después del giro.

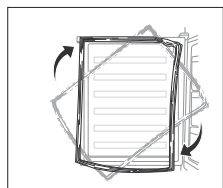

5. USO

PRIMER USO

Limpieza del interior

Antes de usar el aparato por primera vez, lave el interior y todos los accesorios internos con agua tibia y un jabón suave. Séquelos bien. Esto eliminará el típico olor a nuevo de los aparatos.

¡IMPORTANTE! No use detergentes ni materiales de limpieza abrasivos porque se dañará el acabado.

Ajuste de la temperatura

¡IMPORTANTE! Si el aparato se ha movido, espere como mínimo cuatro horas para que los líquidos del interior se equilibren antes de enchufarlo y encenderlo.

- Enchufe el aparato.
- La temperatura interna del aparato está controlada por el termostato. Hay ocho configuraciones (vea la **figura 13**). El ajuste **1** es la temperatura más caliente y **7** es el ajuste el más frío. Si se ajusta a **0**, se apaga el aparato. Si se ajusta a **7**, el compresor no se para.

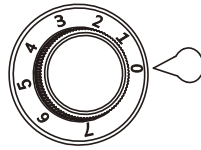

ES

- Puede que el aparato no funcione a la temperatura correcta si la temperatura ambiente es especialmente alta, o si se abre la puerta del aparato con demasiada frecuencia.
- El aparato no es adecuado para congelar alimentos. Cuando ponga en marcha el aparato después de que haya estado algún tiempo sin funcionar, suba el ajuste a **MAX** y espere dos horas aproximadamente antes de meter alimentos en el frigorífico. A continuación, regule el termostato al ajuste más adecuado al clima actual.

¡IMPORTANTE! En caso de un calentamiento accidental de la temperatura del frigorífico, por ejemplo si se produce un corte de corriente y la corriente permanece desconectada durante más de 7,5 horas (sin abrir la puerta), los alimentos deben consumirse rápidamente o, si están crudos, cocinarse.

Recomendación de ajuste de temperatura

Recomendación de ajuste de temperatura		
Temperatura ambiente	Compartimento congelador	Compartimento frigorífico
Verano	/	
		Ajustar a 3-4
Normal	/	
		Ajustar a 3-4
Invierno	/	
		Ajustar a 2-3

- La información anterior ofrece a los usuarios recomendaciones sobre la configuración de la temperatura.

Impacto sobre el almacenamiento de alimentos

- Utilizando los ajustes recomendados, el tiempo máximo de almacenamiento de alimentos en el frigorífico es de 3 días.
- El tiempo máximo de almacenamiento se puede reducir si se utilizan otros ajustes.

Nota:

- Se oirá un sonido cuando el compresor se ponga en marcha. El líquido y los gases sellados dentro del sistema del frigorífico también podrían ocasionar ruidos, tanto si el compresor está encendido como si está apagado. Esto es normal.

Uso diario

Compartimentos del frigorífico	Tipo de alimento
Puerta o balcones del frigorífico	<ul style="list-style-type: none"> ■ Alimentos con conservantes naturales, como mermeladas, jugos, bebidas, condimentos. ■ No almacene alimentos perecederos en el compartimiento.
Compartimento del cajón para verduras (cajón para ensaladas)	<ul style="list-style-type: none"> ■ Las frutas, hierbas aromáticas y verduras deben colocarse por separado dentro del cajón de verduras. ■ No guarde plátanos, cebollas, patatas ni ajos en el frigorífico.
Estante del frigorífico - centro	<ul style="list-style-type: none"> ■ Productos lácteos, huevos.
Estante del frigorífico – compartimiento superior	<ul style="list-style-type: none"> ■ Alimentos que no necesitan cocción, como alimentos listos para el consumo, charcutería, sobras.

Punto frío



Este símbolo indica la ubicación de la parte más fría del aparato. El símbolo se coloca en la parte superior de la zona más fría.

ACCESORIOS

■ Estantes móviles

Las paredes del frigorífico están equipadas con varias guías para que pueda personalizar la posición de los estantes según sus necesidades. Vea la **figura**

14.

ES

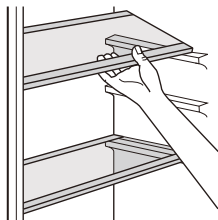

■ **Posición de los estantes de la puerta**

Para almacenar fácilmente alimentos envasados de varios tamaños, ajuste los estantes de la puerta para que quepan los alimentos. Vea la **figura 15**.

1. Tire suavemente del estante hacia arriba y retírelo de la puerta.
2. Vuelva a colocar el estante empujándolo suavemente hacia abajo, hasta que quede instalado en la nueva posición.

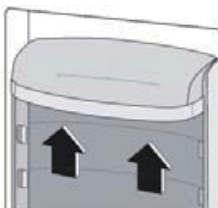

ALMACENAMIENTO DE ALIMENTOS DIARIOS

Coloque los distintos alimentos en los diferentes compartimientos de acuerdo con las recomendaciones que se indican a continuación.

Compartimento frigorífico	Tipo de alimento
Estantes de la puerta	Alimentos con conservantes naturales, como mermeladas, zumos, bebidas y condimentos.
	No almacene alimentos perecederos.
Estante superior	Alimentos que no necesitan cocción, como alimentos listos para consumir, productos de charcutería y sobras.
Estantes intermedios	Productos lácteos y huevos.
Estante inferior	Carne cruda (vacuno, cordero, cerdo, aves y pescado).
Cajón de verduras	Las frutas, hierbas aromáticas y verduras deben colocarse por separado en el cajón de verduras.
	No guarde en el frigorífico plátanos frescos, cebollas, patatas ni ajos.

SUGERENCIAS Y CONSEJOS PRÁCTICOS

Para ayudarle a aprovechar al máximo el frigorífico, siga estos prácticos consejos sobre alimentos y ahorro de energía.

Consejos para refrigerar alimentos frescos

- No guarde en el frigorífico alimentos calientes ni líquidos que se evaporen.
- Cubra y envuelva los alimentos asegurándose de que estén herméticos. Tenga especial cuidado con los alimentos de aromas intensos.
- Los alimentos envueltos en bolsas de polietileno deben colocarse sobre el estante de vidrio situado encima del cajón de verduras. De este modo solo se pueden conservar los alimentos de forma segura durante uno o dos días.
- Los alimentos cocinados y los platos fríos deben cubrirse y se pueden colocar en cualquier estante.
- Las frutas y verduras deben lavarse bien y colocarse en el cajón para verduras.
- La mantequilla y el queso deben colocarse en recipientes especiales estancos al aire, envueltos en papel de aluminio o en plástico para extraer todo el aire posible.
- La leche debe guardarse en un recipiente con tapón y colocarse en un estante de la puerta del frigorífico.
- Los plátanos, las patatas, las cebollas y los ajos no deben almacenarse en el frigorífico, a menos que estén envasados.

Consejos para ahorrar energía

- No meta alimentos calientes en el aparato.
- No coloque los alimentos muy juntos, ya que se obstaculizaría la circulación del aire.
- Asegúrese de que los alimentos no toquen la parte trasera del frigorífico.
- No abra la puerta del aparato si se produce un fallo de corriente.
- No abra con frecuencia la puerta del congelador ni la deja abierta durante mucho tiempo.
- No ajuste el termostato a temperaturas demasiado frías.
- Todos los accesorios, como estantes o compartimentos de la puerta, deben mantenerse en su lugar porque ayudan a reducir el consumo de energía.

6. LIMPIEZA Y CUIDADOS

¡ADVERTENCIA! Antes de realizar tareas de mantenimiento en el aparato, apáguelo y desenchúfelo de la toma de corriente. ¡Existe peligro de descarga eléctrica! Antes de limpiar el aparato, apáguelo y desenchúfelo de la red eléctrica. Alternativamente, también puede apagar el disyuntor o retirar el fusible. Nunca limpie el aparato con un limpiador a vapor. ¡La humedad podría acumularse en los componentes eléctricos y generar peligro de descarga eléctrica! Los vapores calientes pueden dañar los componentes de plástico del aparato. El aparato debe estar totalmente seco antes de volver a utilizarlo.

¡IMPORTANTE!

- Todos los trabajos eléctricos necesarios durante el servicio técnico en el aparato debe realizarlos un electricista cualificado o una persona

competente.

- El servicio técnico de este producto debe realizarlo un centro de servicio autorizado y solo deben usarse piezas de recambio originales.

LIMPIEZA

ES

¡IMPORTANTE! Los aceites etéreos y disolventes orgánicos pueden dañar las partes de plástico. No use aditivos, como zumo de limón o jugo de piel de naranja, ácido butírico o limpiadores que contengan ácido acético. No use limpiadores abrasivos.

¡ADVERTENCIA! No use objetos metálicos o afilados para limpiar el aparato. Por motivos de higiene, limpie periódicamente el interior y los accesorios. Saque los alimentos del aparato, envuélvalos en papel de periódico y guárdelos en un lugar fresco y seco.

1. Apague el aparato y desconecte el enchufe del suministro de corriente. Alternativamente, también puede apagar el disyuntor o desenroscar el fusible.
2. Mantenga la puerta abierta con una cuña. Coloque una toalla vieja en el suelo para ayudar a recoger el agua.
3. Limpie el aparato y los accesorios con un paño y agua tibia. A continuación, limpie todas las piezas con un paño limpio y seco, hasta que estén secas.
4. Una vez que todo esté seco, vuelva a conectar el aparato a la red eléctrica.

CAMBIAR LA BOMBILLA

¡PRECAUCIÓN! Si la bombilla suministrada está dañada, debe ser sustituida por el fabricante, su agente de servicio o personas con cualificación similar para evitar riesgos.

¡PRECAUCIÓN! Antes de cambiar la bombilla de la lámpara, desenchufe el aparato.

En la placa de especificaciones del aparato se indica la bombilla correcta.

1. Gire el termostato al número **0** y apague el aparato.
2. Desenchufe el aparato. Por seguridad, compruebe que el aparato está desconectado de la red eléctrica.
3. Quite el tornillo de la cubierta de la lámpara.
4. Saque la cubierta de la lámpara. Vea la **figura 16**.

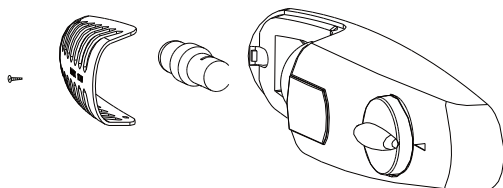

5. Desenrosque la bombilla.
6. Enrosque una bombilla nueva.
7. Vuelva a poner la tapa y sujétela con el tornillo.
8. Enchufe el aparato y ajuste el termostato a la configuración recomendada.

ALMACENAMIENTO

Si el aparato se deja vacío durante mucho tiempo, apáguelo, límpielo y séquelo. Deje la puerta abierta para evitar que se forme moho dentro del aparato.

RESOLUCIÓN DE PROBLEMAS

Problema	Posible causa	Solución
El aparato no funciona.	El termostato está ajustado a 0 .	Gire el termostato a la configuración recomendada (1-7).
	El enchufe no está conectado o está flojo.	Inserte el enchufe de red correctamente.
	El fusible se ha fundido.	Compruebe el fusible y cámbielo.
	La toma de corriente tiene un defecto.	Solicite a un electricista la reparación de la toma de corriente.
El aparato enfría demasiado.	El ajuste de temperatura es demasiado frío.	Ajuste la temperatura a un nivel más caliente.
El alimento está demasiado caliente.	Temperatura incorrecta.	Ajuste la temperatura a un nivel más frío.
	La puerta se ha dejado abierta durante mucho tiempo.	No deje la puerta abierta innecesariamente.
	Durante las últimas 24 horas se ha introducido una gran cantidad de alimentos calientes.	Utilice temporalmente una temperatura más fría.
	El aparato está demasiado cerca de una fuente de calor.	Consulte las pautas recomendadas en el apartado Instalación / Ubicación y aleje el aparato de la fuente de calor.
	La junta de la puerta no es hermética.	Caliente las secciones con fugas de la junta usando un secador de pelo (ajustado a aire en frío) y moldéelas con la mano hasta que estén bien asentadas.
Ruidos anómalos.	El aparato no está nivelado.	Ajuste los pies.
	El aparato hace contacto con la pared, con una tubería o con otros objetos.	Mueva un poco el aparato o la tubería.

ES

Los paneles laterales exteriores están calientes.	Esto es normal. Las piezas de intercambio de calor se encuentran en los paneles laterales.	Utilice guantes para tocar los paneles laterales.
---	--	---

ES

7. GARANTÍAS

Garantías y límites de responsabilidad

Los productos están garantizados durante 36 meses a partir de la fecha de compra o de entrega en el domicilio del cliente. Dependiendo del país, esta garantía consiste en 24 a 36 meses de garantía legal de conformidad.

Para los países que gozan de una garantía legal de conformidad de 24 meses, al expirar esta garantía entra en vigor una garantía comercial complementaria de 12 meses.

Modalidades de aplicación de las garantías

Para la garantía legal de conformidad

Le invitamos a solicitar más información a su distribuidor y/o a consultar sus CGV (Condiciones Generales de Venta).

Para la garantía comercial

Para todos los países excepto Francia, le invitamos a devolver el producto a la recepción del lugar de venta con el resguardo de la compra (como el recibo), el producto y los accesorios suministrados con su embalaje original. Es importante indicar la fecha de compra, el modelo y el número de serie o IMEI (por lo general, esta información aparece en el producto, el embalaje o el resguardo de la compra). Debe devolver el producto con los accesorios necesarios para su correcto funcionamiento (alimentación, adaptador, etc.). En el caso de que la garantía cubra su reclamación, el servicio posventa podrá, dentro de los límites de la legislación local, sea:

- Reparar o reemplazar las piezas defectuosas.
- Cambiar el producto devuelto por uno que tenga, al menos, las mismas funciones y que sea equivalente en cuanto a sus prestaciones.
- Reembolsar el producto al precio de compra mencionado en el resguardo de la compra.

Los productos reparados o sustituidos pueden incluir componentes y equipos nuevos y/o reacondicionados.

Exclusiones de la garantía comercial:

- Los daños o problemas causados por una utilización incorrecta, un accidente, una alteración o conexión eléctrica de intensidad o tensión inadecuada.
- El uso o almacenamiento perjudicial para la buena conservación del aparato (oxidación, corrosión), uso de energía, empleo o instalación no conforme a las instrucciones del fabricante o negligencia o uso de periféricos, softwares o consumibles inadecuados.
- Uso profesional o colectivo, industrial o comercial del producto.

- Los productos modificados, aquellos cuyo precinto de garantía o número de serie hayan sido dañados, alterados, eliminados o estén oxidados.
- Las baterías reemplazables y los accesorios están garantizados por un período de 6 meses.
- El fallo de la batería debido a una carga demasiado prolongada o por no respetar las instrucciones de seguridad explicadas en el manual.
- Los daños estéticos, como los arañazos, abolladuras o deterioros de cualquier otro tipo
- Los daños causados por cualquier intervención que efectúe una persona no autorizada.
- Los fallos provocados por un desgaste normal o que se deban al envejecimiento normal del producto: Juntas, filtros, accesorios, cepillo y manguera de aspiradora, lámparas, bombillas de retroproyector, agitadores de lavadora, etc.
- Las actualizaciones del software que se deban a un cambio de parámetros de red.
- Los daños causados por elementos externos al aparato (cuerpos extraños, insectos, etc.).
- El contenido de los aparatos - congelador, lavadora, etc.- (comida, ropa, etc.)
- Los fallos del producto que se deban al uso de softwares de terceros para cambiar, adaptar o modificar el existente.
- Los fallos del producto que se deban a su uso sin los accesorios incluidos con el producto o autorizados por el fabricante.
- Las piezas debido al desgaste normal o daños por el uso: neumático, cámara de aire, freno, etc.

El cliente es responsable de hacer regularmente una copia de seguridad de los datos contenidos en su disco duro o en la memoria interna de su dispositivo antes de cualquier depósito. Alcampo no puede considerarse responsable de la pérdida o destrucción de los datos almacenados ni de los daños en el software que resulten, en particular, de un restablecimiento o una avería. Asimismo, Alcampo no está obligado a comprobar que las tarjetas SIM o SD hayan sido retiradas de los productos devueltos.

Las disposiciones anteriores no pueden reducir ni eliminar en modo alguno: la garantía legal mencionada anteriormente ni la garantía comercial del fabricante, si existiera (consultar el formulario de garantía).

ÍNDICE:

1. INSTRUÇÕES DE SEGURANÇA	P. 54
2. CARACTERÍSTICAS TÉCNICAS	P. 57
3. DESCRIÇÃO DO PRODUTO	P. 57
4. ANTES DA PRIMEIRA UTILIZAÇÃO	P. 57
5. UTILIZAÇÃO	P. 62
6. LIMPEZA E CUIDADOS	P. 66
7. GARANTIAS	P. 68

PT

1. INSTRUÇÕES DE SEGURANÇA

Antes de usar este aparelho elétrico, leia com atenção as instruções apresentadas abaixo. Guarde-as para futuras referências e entregue-as aos futuros donos do produto.

1. Este aparelho pode ser usado por crianças com mais de 8 anos de idade e pessoas com capacidades físicas, sensoriais ou mentais reduzidas, ou falta de experiência e conhecimentos, se forem supervisionadas e ensinadas quanto à utilização do aparelho de um modo seguro, e compreenderem os perigos envolvidos. Crianças dos 3 aos 8 anos de idade podem carregar e descarregar aparelhos frigoríficos.
2. As crianças não deverão brincar com o aparelho.
3. A limpeza e manutenção não deverão ser feitas por crianças sem supervisão.
4. Mantenha todo o material de empacotamento afastado das crianças. Existe um risco de sufocação.
5. **AVISO:** Mantenha as aberturas de ventilação na estrutura do aparelho ou na estrutura incorporada sem obstruções.
6. **AVISO!** Não use dispositivos mecânicos ou outros meios para acelerar o processo de descongelação para além dos recomendados pelo fabricante.
7. **AVISO!** Não danifique o circuito de refrigeração.
8. **AVISO!** Não use aparelhos elétricos dentro dos compartimentos de armazenamento de alimentos do aparelho, a não ser que sejam do tipo recomendado pelo fabricante.
9. **AVISO!** Não toque na lâmpada se estiver ligada há muito tempo, pois pode estar muito quente.
10. **AVISO:** Quando posicionar o aparelho, certifique-se de que o fio da alimentação não fica preso nem danificado.
11. **AVISO!** Não use tripas nem extensões ou baterias portáteis na parte traseira do aparelho.
12. Não guarde substâncias explosivas, como latas de aerossóis com um propulsor inflamável neste aparelho.
13. Durante o transporte e instalação do aparelho, certifique-se de que nenhum dos componentes do circuito refrigerador fica danificado.

- Evite chamas sem proteção e fontes de ignição.
 - Ventile bem a divisão onde o aparelho se encontra.
14. É perigoso alterar as especificações ou modificar este produto de algum modo.
 15. **AVISO!** Qualquer dano no fio da alimentação pode causar um curto-circuito, fogo e/ou choque elétrico.
 16. Este aparelho foi criado para ser utilizado em aplicações domésticas e semelhantes, como:
 - Áreas de cozinha para funcionários em lojas, escritórios e outros ambientes de trabalho;
 - Casas de quinta e por clientes em hotéis, motéis e outros ambientes de tipo residencial;
 - Ambientes do tipo alojamento e pequeno-almoço;
 - Aplicações de catering e outras semelhantes sem ser de retalho.
 17. **AVISO!** Quaisquer componentes elétricos, como a ficha, fio da alimentação e compressor têm de ser substituídos por um agente de reparação certificado ou pessoal de reparação qualificado.
 18. **AVISO!** A lâmpada fornecida com este aparelho é uma lâmpada especial utilizável apenas neste aparelho. Esta lâmpada especial não é adequada para uma iluminação doméstica.
 19. O fio da alimentação não pode ser prolongado.
 20. Certifique-se de que a ficha não é esmagada nem danificada na parte traseira do aparelho. Uma ficha da alimentação esmagada ou danificada pode sobreaquecer e causar um fogo.
 21. Certifique-se de que consegue chegar à ficha do aparelho.
 22. Não puxe pelo fio da alimentação.
 23. Se a tomada estiver solta, não insira a ficha. Existe um risco de choque elétrico ou fogo.
 24. Não utilize o aparelho sem a lâmpada.
 25. Este aparelho é pesado. Tenha cuidado quando o mover.
 26. Não retire nem toque em artigos no congelador se as suas mãos estiverem húmidas ou molhadas, pois isso pode causar uma abrasão da pele ou queimaduras devido ao gelo.
 27. Evite uma exposição prolongada do aparelho à luz direta do sol.
 28. Não coloque artigos quentes nas partes de plástico do aparelho.
 29. Não guarde alimentos encostados na parte traseira do aparelho.
 30. Nunca volte a congelar alimentos que tenham sido descongelados.
 31. Guarde os alimentos congelados pré-embalados de acordo com as instruções do fabricante do alimento congelado.
 32. As recomendações de armazenamento do fabricante do aparelho devem ser estritamente seguidas. Consulte as instruções relevantes.
 33. Não coloque bebidas com gás no congelador, pois estas expandem quando congeladas e podem explodir, danificando o aparelho.
 34. Gelados podem causar queimaduras devido ao gelo se forem consumidos diretamente do aparelho.
 35. Para evitar a contaminação de alimentos, respeite as seguintes instruções:
 - Abrir a porta durante um longo período de tempo pode causar um aumento



significativo da temperatura nos compartimentos do aparelho.

– Limpe regularmente as superfícies que entram em contacto com os alimentos e os sistemas de drenagem acessíveis.

– Guarde a carne crua e o peixe em recipientes adequados no frigorífico, de modo a que não entrem em contacto nem pinguem para cima de outros alimentos.

– Se o frigorífico for deixado vazio durante longos períodos de tempo, desligue-o, descongele-o, limpe-o, seque-o e deixe a porta aberta, para evitar o aparecimento de mofo dentro do aparelho.

36. Se o fio da alimentação ficar danificado, deverá ser substituído pelo fabricante, o agente de reparação ou uma pessoa igualmente qualificada, de modo a evitar quaisquer perigos.

37.  Este aparelho não contém gases prejudiciais à camada do ozono nem no circuito refrigerador nem nos materiais de isolamento. O aparelho não deverá ser eliminado juntamente com o lixo doméstico comum. A espuma de isolamento contém gases inflamáveis. O aparelho deverá ser eliminado de acordo com as normas para aparelhos na sua localidade. Contacte as autoridades locais para obter uma cópia das normas. Evite danificar a unidade de refrigeração, especialmente o permutador de calor. Os materiais usados neste aparelho assinalados com o símbolo  são recicláveis. Elimine os materiais de empacotamento num recipiente de recolha adequado para proceder à reciclagem.

Eliminação do aparelho

1. Retire a ficha do aparelho da tomada.
2. Corte o fio da alimentação o mais próximo possível da estrutura.
3. Retire a porta para evitar que as crianças sofram um choque elétrico ou que se tranquem dentro do aparelho.

4. Se o seu novo aparelho com vedantes magnéticos substituir um modelo antigo com trinco de mola na porta, certifique-se de que o trinco fica inutilizável antes de eliminar o aparelho antigo. Isto evita que se torne numa armadilha mortal para crianças.

5.  **AVISO!** Durante a utilização, reparação e eliminação do aparelho, preste atenção a este símbolo, localizado na parte traseira do aparelho, painel traseiro ou compressor. Tem uma cor amarela ou cor-de-laranja para o realçar e chamar a sua atenção. Este símbolo avisa do risco de fogo. Existem materiais inflamáveis nos tubos de refrigeração e no compressor. Mantenha-se afastado de qualquer chama ou fogo quando usar, reparar ou eliminar o aparelho.

6. Todos os acessórios, como gavetas e prateleiras deverão ser mantidos no aparelho, para diminuir o consumo de energia.

7.  Este símbolo no aparelho ou na embalagem indica que este aparelho não pode ser tratado como lixo doméstico comum. Em vez disso, deverá ser levado para um centro de recolha que recicle produtos elétricos e eletrónicos. Ao garantir que este produto é eliminado corretamente, irá ajudar a evitar potenciais consequências negativas para o ambiente e a saúde humana, que podem ser causadas pela eliminação

incorreta do aparelho. Para informação mais detalhada sobre a reciclagem deste produto, contacte a autoridade local e o serviço de eliminação de resíduos domésticos local, ou o revendedor onde adquiriu o aparelho.

2. CARACTERÍSTICAS TÉCNICAS

Alimentação	220-240 V~, 50 Hz
Consumo anual de energia	104 kWh/ano
Potência de entrada total	90 W
Capacidade de armazenamento	242 L
Classificação climática	N, ST
Dimensões exteriores (C x D x A)	544 x 556 x 1426 mm
Peso bruto	42 kg
Classe de proteção	Classe I

PT

3. DESCRIÇÃO DO PRODUTO

- | | |
|-------------------------|-------------------------|
| 1- Termóstato e luz | 4- Pés ajustáveis |
| 2- Prateleiras de vidro | 5- Prateleiras da porta |
| 3- Gaveta dos frescos | 6- Junta |

4. ANTES DA PRIMEIRA UTILIZAÇÃO

INSTRUÇÕES DE TRANSPORTE

- Este aparelho deverá ser transportado apenas direito e na vertical. A embalagem, conforme fornecida, tem de permanecer intacta durante o transporte.
- Não use as pegas da porta para transportar o aparelho.

DESEMPACOTAR

1. Retire todas as peças da embalagem.
2. Verifique se tem todas as peças e que não existem danos de transporte imediatamente após retirar da embalagem. Se a sua embalagem ou o fio da alimentação estiverem danificados ou incompletos, não ligue o aparelho, guarde o material de empacotamento e contacte imediatamente o nosso serviço pós-venda ou o revendedor onde adquiriu o aparelho.

INSTALAÇÃO

AVISO!

- Certifique-se de que o fio da alimentação não fica preso por baixo do aparelho durante e após o mover, para evitar que o fio seja cortado ou danificado.
- **RISCO DE CHOQUE ELÉTRICO!** Proteja o aparelho da humidade. Não instale o frigorífico num local húmido, para evitar ferrugem nas partes de metal. Não salpique água no interior ou exterior do aparelho, pois isso pode enfraquecer o isolamento e dar origem a choque elétrico ou fogo.
- Se o frigorífico for instalado em áreas que não sejam aquecidas, como garagens, etc., pode formar-se condensação com o tempo frio nas superfícies exteriores. Isto é normal e não se trata de uma avaria. Retire qualquer vestígio de condensação com um pano seco.
- Quando posicionar o aparelho, tenha cuidado para não danificar o piso, tubos, pinturas da parede, etc.

IMPORTANTE!

- Aconselhamos a esperar, pelo menos, uma hora antes de ligar o aparelho. Isto permite aos fluidos ficarem equilibrados. Por exemplo, o óleo flui de volta para o compressor.
- O aparelho não pode ficar perto de radiadores ou fogões.
- Certifique-se de que a ficha fica acessível após a instalação do aparelho, para se certificar de que consegue desligar o aparelho a qualquer altura.
- Não se tente sentar nem colocar em cima do aparelho, pois ele não foi criado para tal uso. Pode magoar-se e danificar o aparelho.

Requisitos de espaço

- Mantenha espaço suficiente para que a porta abra por completo. Consulte a **Imagem 1**.

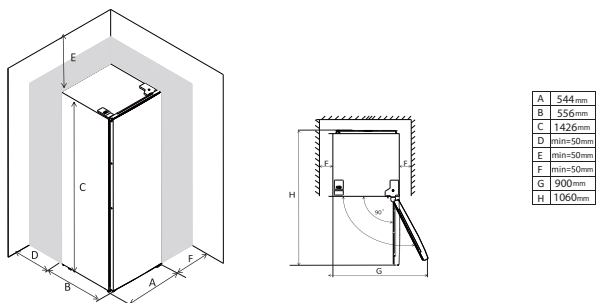

IMPORTANTE! Certifique-se de que há circulação de ar adequada ao redor do aparelho e um espaço de, pelo menos, 50 mm em todos os lados. Uma falta de circulação do ar dá origem ao sobreaquecimento. Sempre que possível, a parte traseira do frigorífico deve ficar voltada para a parede para evitar queimaduras ao tocar acidentalmente em partes quentes, como o compressor e o condensador.

Localização

- Instale o aparelho num local com uma temperatura ambiente correspondente à classe climática indicada na placa das especificações do aparelho.

Classe climática		Raio da temperatura ambiente
Temperatura prolongada	SN	10 °C a 32 °C
Temperada	N	16 °C a 32 °C
Subtropical	ST	16 °C a 38 °C
Tropical	T	16 °C a 43 °C

- Este frigorífico não foi criado para ser usado como aparelho encastrado.
- O aparelho deverá ser instalado afastado de fontes de calor, como radiadores, caldeiras e luz direta do sol. Certifique-se de que o ar pode circular livremente em redor da parte traseira do aparelho. Idealmente, o aparelho não deverá ser posicionado por baixo de quaisquer paredes suspensas. No entanto, se for posicionado por baixo de uma parede suspensa, certifique-se de que há um espaço de, pelo menos, 50 mm. Não empilhe o aparelho com outros aparelhos domésticos.
- Um nivelamento preciso é garantido através de um ou mais pés ajustáveis na base do aparelho.
- Este aparelho não foi criado para ser usado como aparelho encastrado.

Ligação elétrica

- Antes de ligar o aparelho, certifique-se de que a voltagem e frequência apresentadas na placa das especificações correspondem à sua alimentação doméstica. O aparelho tem de ser ligado à terra. A ficha é fornecida com um contacto para este intuito. Se a tomada não estiver ligada à terra, ligue o aparelho a um dispositivo em separado com ligação à terra, em conformidade com as normas elétricas. Consulte um electricista qualificado.
- O fabricante não se responsabiliza se as precauções de segurança apresentadas acima não forem observadas.
- Este aparelho encontra-se em conformidade com as diretivas CEE.

Nivelar o aparelho

- Nivele o aparelho usando os dois pés dianteiros ajustáveis, que podem ser enroscados ou desenroscados para alterar a altura. Consulte a **Imagem 2**.

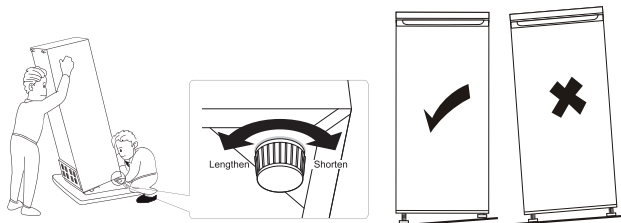

NOTA: Se o aparelho não ficar nivelado e em firme contacto com o chão, as portas e o alinhamento do vedante magnético não ficarão cobertos corretamente. Um aparelho desnivelado pode causar ruído e vibração excessivos.

INVERTER A DIREÇÃO DE ABERTURA DA PORTA

Antes de inverter as portas, prepare as seguintes ferramentas e componentes:

1. Chave de fendas
2. Chave de estrelas
3. Chave de aperto
4. O fecho auxiliar esquerdo na bolsa de acessórios

Notas:

- Certifique-se de que o aparelho está desligado da alimentação e vazio.
- Para retirar a porta, tem de inclinar o aparelho para trás. Apoie o aparelho em algo sólido, de modo a que não caia durante o processo de inversão da porta.
- Todas as partes retiradas têm de ser guardadas, pois são necessárias para voltar a instalar a porta.
- Não deite o aparelho, pois isso danifica o sistema de refrigeração.
- Esta é uma tarefa para duas pessoas, pois é necessário mais do que uma pessoa para manusear o aparelho durante a montagem.

1. Retire a cobertura superior direita.

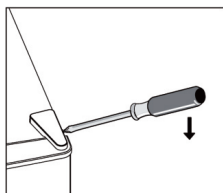

2. Desaparafuse o parafuso e, de seguida, retire o suporte da dobradiça.

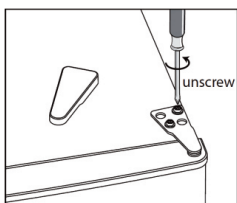

3. Retire a cobertura do parafuso da dobradiça superior esquerda.

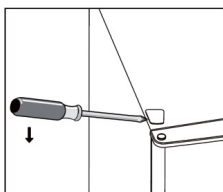

4. Mova a cobertura do orifício da esquerda para a direita. De seguida, levante a porta superior e coloque-a sobre uma superfície almofadada para evitar riscos.

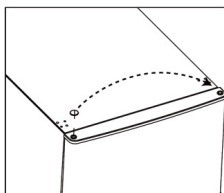

5. Desenrosque e retire a cavilha da dobradiça inferior, vire o suporte e volte a colocá-la.

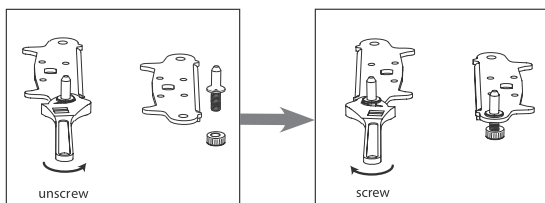

6. Volte a colocar o suporte encaixando a cavilha da dobradiça inferior. Volte a colocar ambos os pés ajustáveis.

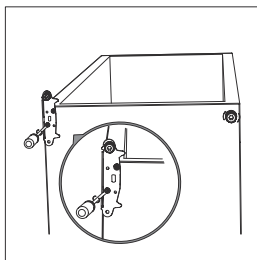

7. Retire os dispositivos de fecho da parte inferior das portas inferior e superior, depois, pegue nos novos dispositivos de fecho existentes no saco dos acessórios e instale-os no lado esquerdo.



8. Volte a colocar a porta. Certifique-se de que a porta fica alinhada na horizontal e vertical, para que os vedantes fiquem fechados em todos os lados antes de finalmente apertar a dobradiça superior.
9. Insira o suporte da dobradiça e fixe na parte superior da unidade.
10. Use uma chave para apertar, se necessário.

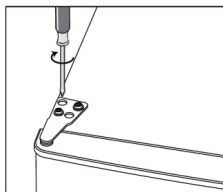

11. Volte a colocar a tampa da dobradiça e a tampa do parafuso.

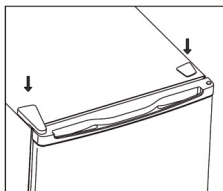

12. Retire a junta da porta do frigorífico e do congelador e volte a fixar após rodar.

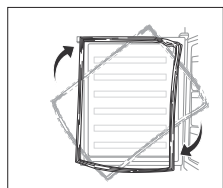

5. UTILIZAÇÃO

PRIMEIRA UTILIZAÇÃO

Limpar o interior

Antes de usar o aparelho pela primeira vez, lave o interior e todos os acessórios internos com água morna e um detergente neutro. Seque bem. Isto elimina os odores típicos de um produto novo.

IMPORTANTE! Não use detergentes ou materiais de limpeza abrasivos, pois estes danificam o acabamento.

Definições da Temperatura

IMPORTANTE! Se o aparelho for movido, espere, pelo menos, quatro horas para que os fluidos no interior fiquem equilibrados antes de ligar o aparelho à alimentação.

- Ligue o aparelho à corrente elétrica.
- A temperatura interna é controlada por um termóstato. Existem oito definições (consulte a **Imagem 13**). A definição **1** é a temperatura mais quente, e **7** é a temperatura mais fria. Quando estiver definido para **0**, o aparelho é desligado. Quando estiver definido para **7**, o compressor não pára.

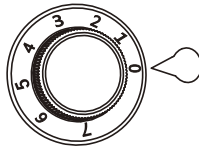

- O aparelho pode não funcionar à temperatura correta se estiver num local particularmente quente ou se abrir a porta frequentemente.
- O aparelho não é adequado para congelar alimentos. Quando ligar o seu aparelho após um certo período de tempo, coloque as definições em **MAX** e espere cerca de duas horas antes de colocar alimentos no frigorífico. Depois, defina o termóstato para a definição mais adequada ao seu clima.

PT

IMPORTANTE! Em caso de aquecimento acidental da temperatura do frigorífico, por exemplo, devido a uma falha de energia, e a energia ficou desligada por mais de 7,5 horas (sem a porta ser aberta), os alimentos devem ser consumidos rapidamente ou, se crus, cozidos.

Recomendação de definição da temperatura

Recomendação de definição da temperatura		
Temperatura ambiente	Compartimento do congelador	Compartimento do frigorífico
Verão	/	
		Definido em 3-4
Normal	/	
		Definido em 3-4
Inverno	/	
		Definido em 2-3

- As informações apresentadas acima fornecem aos utilizadores recomendações de configuração da temperatura.

Impacto no armazenamento dos alimentos

- Com as definições recomendadas, o melhor tempo de armazenamento no frigorífico não passa dos 3 dias.
- O melhor tempo de armazenamento pode diminuir noutras configurações.

Nota:

- Ouvirá um ruído quando o compressor começar a funcionar. O líquido e os gases selados no sistema de refrigeração também aumentam o ruído, quer o compressor esteja a funcionar ou não, o que é normal.

Uso diário

PT

Compartimentos do frigorífico	Tipo de comida
Porta e prateleiras da porta do frigorífico	<ul style="list-style-type: none"> ■ Alimentos com conservantes naturais, como compotas, sumos, bebidas e condimentos. ■ Não armazene alimentos perecíveis.
Compartimento da gaveta Crisper (gaveta de saladas)	<ul style="list-style-type: none"> ■ Frutos, ervas e vegetais deverão ser colocados separadamente na gaveta dos frescos. ■ As bananas, batatas, cebolas e alhos não deverão ser mantidos no frigorífico.
Prateleira do frigorífico - intermédia	<ul style="list-style-type: none"> ■ Produtos lácteos e ovos.
Prateleira do frigorífico - compartimento superior	<ul style="list-style-type: none"> ■ Alimentos que não têm de ser cozinhados, como refeições preparadas e restos.

Ponto frio



Este símbolo indica o local da parte mais fria do seu frigorífico. O símbolo encontra-se no topo da área mais fria.

ACESSÓRIOS

■ Prateleiras amovíveis

As paredes do frigorífico vêm equipadas com um conjunto de zonas de deslizamento para que possa personalizar a posição das prateleiras de acordo com as suas necessidades. Consulte a **Imagem 14**.

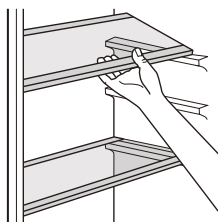

■ Posição das prateleiras da porta

Para armazenar facilmente alimentos embalados de vários tamanhos, ajuste as prateleiras da porta para acomodar os alimentos. Consulte a **Imagem 15**.

1. Puxe suavemente a prateleira para cima e retire-a da porta.
2. Volte a posicionar a prateleira da porta e pressione gentilmente para baixo até ficar assente na nova posição.

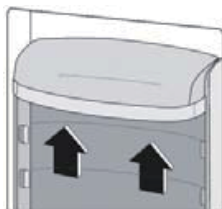

ARMAZENAMENTO DOS ALIMENTOS DIÁRIOS

Posicione os diferentes alimentos nos diferentes compartimentos de acordo com as recomendações apresentadas abaixo.

Compartimento do frigorífico	Tipo de alimento
Prateleiras da porta	Alimentos com conservantes naturais, como compotas, sumos, bebidas e condimentos.
	Não guarde alimentos perecíveis.
Prateleira superior	Alimentos que não têm de ser cozinhados, como refeições preparadas e restos.
Prateleiras intermédias	Produtos lácteos e ovos.
Prateleira inferior	Carne crua (vaca, borrego, porco, aves e peixes).
Gaveta dos frescos	Frutos, ervas e vegetais deverão ser colocados separadamente na gaveta dos frescos.
	As bananas, batatas, cebolas e alhos não deverão ser mantidos no frigorífico.

DICAS ÚTEIS

Para o ajudar a desfrutar ao máximo do seu frigorífico, siga estas dicas úteis para os alimentos e para poupar energia.

Dicas para a refrigeração de alimentos frescos

- Não guarde líquidos quentes nem a libertar vapor no frigorífico.
- Cubra e embrulhe os alimentos, certificando-se de que estejam herméticos. Preste especial atenção aos alimentos com sabores fortes.

- Alimentos embrulhados em sacos de polietileno deverão ser colocados na prateleira de vidro acima da gaveta dos frescos. Alimentos armazenados deste modo ficam em segurança durante um ou dois dias.
- Alimentos cozinhados e pratos frios deverão ser cobertos e podem ser colocados em qualquer prateleira.
- Frutos e vegetais deverão ser bem lavados e colocados na gaveta dos frescos.
- Manteiga e queijo deverão ser colocados em recipientes herméticos especiais, embrulhados em folha de alumínio ou sacos, para eliminar o máximo de ar possível.
- O leite deverá ser guardado num recipiente com tampa na prateleira da porta.
- As bananas, batatas, cebolas e alhos, a não ser que estejam embrulhados, não podem ser mantidos no frigorífico.

Dicas para poupança de energia

- Não coloque alimentos quentes no aparelho.
- Não coloque os alimentos encostados uns aos outros. Isto evita a circulação do ar.
- Certifique-se de que o alimento não toca na parte traseira do frigorífico.
- Se faltar a eletricidade, não abra a porta do aparelho.
- Não abra a porta frequentemente nem a deixe aberta durante longos períodos de tempo.
- Não defina o termóstato para temperaturas excessivamente frias.
- Todos os acessórios, como prateleiras, deverão ser mantidos no aparelho, para diminuir o consumo de energia.

6. LIMPEZA E CUIDADOS

AVISO! Antes de efetuar qualquer manutenção no aparelho, desligue-o e retire a ficha da tomada. Existe o perigo de choque elétrico! Antes de proceder à limpeza, desligue o aparelho e retire a ficha da tomada. Por outro lado, pode desligar o disjuntor ou o fusível. Nunca limpe o aparelho com um produto de limpeza a vapor. A humidade pode acumular-se nos componentes elétricos, constituindo um perigo de choque elétrico! Vapores quentes podem danificar os componentes de plástico do aparelho. O aparelho tem de estar completamente seco antes de voltar a ser usado.

IMPORTANTE!

- Qualquer trabalho elétrico necessário durante a reparação do aparelho deverá ser efetuado por um eletricista qualificado ou pessoa competente.
- Este produto tem de ser reparado por um centro de reparação autorizado e só podem ser usadas peças sobresselentes genuínas.

LIMPEZA

IMPORTANTE! Óleos etéreos e solventes orgânicos podem danificar as partes de plástico. Não use aditivos, como sumo de limão ou o sumo da casca da laranja, ácido butírico ou um produto de limpeza que contenha ácido acético. Não use produtos de limpeza abrasivos.

AVISO! Não use objetos de metal nem afiados para limpar o aparelho.

Por razões de higiene, limpe regularmente o interior e os acessórios. Retire o alimento do aparelho, embrulhe-o em papel de jornal e guarde-o num local fresco e seco.

1. Desligue o aparelho e retire a ficha da tomada. Por outro lado, pode desligar o disjuntor ou o fusível.
2. Mantenha a porta aberta. Coloque uma toalha velha no chão para ajudar a recolher a água.
3. Limpe o aparelho e os acessórios com um pano e água morna. De seguida, limpe todas as peças com um pano limpo e seco até que sequem.
4. Quando tudo estiver seco, volte a ligar o aparelho à alimentação.

SUBSTITUIÇÃO DA LÂMPADA

CUIDADO! Se a lâmpada de alimentação ficar danificada, tem de ser substituída pelo fabricante, pelo agente de reparação ou por uma pessoa igualmente qualificada, de modo a evitar perigos.

CUIDADO! Antes de substituir a lâmpada, desligue o aparelho da alimentação. As especificações da lâmpada correta estão listadas na placa das especificações do aparelho.

1. Rode o termóstato para o número **0** e desligue o aparelho.
2. Retire a ficha da tomada. Por razões de segurança, certifique-se de que o aparelho é desligado da alimentação.
3. Retire o parafuso da cobertura da lâmpada.
4. Retire a cobertura da lâmpada para fora. Consulte a **Imagem 16**.

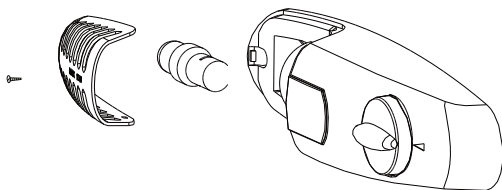

5. Desenrosque a lâmpada.
6. Enrosque uma lâmpada nova.
7. Volte a colocar a cobertura e aparafuse.
8. Ligue o aparelho à alimentação e coloque o termóstato na definição recomendada.

ARMAZENAMENTO

Se o aparelho for deixado vazio durante longos períodos de tempo, desligue-o, limpe-o e seque-o. Deixe a porta aberta para evitar o aparecimento de mofo dentro do aparelho.

RESOLUÇÃO DE PROBLEMAS

Problema	Possível causa	Solução
----------	----------------	---------

O aparelho não funciona.	O termóstato está definido para 0 .	Rode o termóstato para a posição recomendada (1-7).
	A ficha não está ligada ou está solta.	Insira corretamente a ficha.
	Fusível fundido.	Verifique e substitua o fusível.
	Tomada com defeito.	Peça a um electricista para reparar a tomada.
O aparelho arrefece demasiado.	A temperatura definida está muito fria.	Defina a temperatura para uma definição mais quente.
Os alimentos estão muito quentes.	Temperatura incorreta.	Defina a temperatura para uma definição mais fria.
	Porta deixada aberta durante um longo período de tempo.	Não deixe a porta aberta desnecessariamente.
	Inseriu uma grande quantidade de alimentos quentes nas últimas 24 horas.	Use temporariamente uma temperatura mais fria.
	O aparelho está demasiado perto de uma fonte de calor.	Verifique as orientações recomendadas na secção Instalação/Localização e afaste o aparelho da fonte de calor.
	O vedante da porta não é hermético.	Aqueça as secções que estão a verter do vedante da porta com um secador de cabelo numa definição de ar fresco, e molde as secções com a mão até assentarem corretamente.
Ruídos pouco habituais.	O aparelho não está nivelado.	Ajuste os pés.
	O aparelho está a tocar na parede, tubos ou noutros objetos.	Mova ligeiramente o aparelho ou o tubo.
Os painéis laterais externos estão quentes.	Isto é normal. As peças do permutador de calor encontram-se nos painéis laterais.	Use luvas para tocar nos painéis laterais.

7. GARANTIAS

Garantias e limites de responsabilidade

Os produtos têm uma garantia de 36 meses a partir da data de compra ou da data de entrega no domicílio do cliente. Dependendo do país, esta garantia consiste em 24 a 36 meses de garantia legal de conformidade.

Para os países que não beneficiem de uma garantia legal de conformidade de 24 meses, entra em vigor uma garantia comercial de 12 meses após o termo da primeira garantia, e como complemento desta.

Modalidades de acionamento das garantias

Para a garantia legal de conformidade

Convidamo-lo(a) a informar-se junto do seu distribuidor e/ou a consultar as CGV (Condições Gerais de Venda).

Para a garantia comercial

Convidamo-lo(a) a devolver o seu produto na receção do seu local de compra com o comprovativo de compra (tal como o recibo), o produto e os acessórios fornecidos, com a embalagem original, para todos os países, com exceção da França. É importante ter a informação da data de compra, o modelo e o número de série ou IMEI (estas informações aparecem habitualmente no produto, na embalagem ou no comprovativo de compra). Deve devolver o produto com os acessórios necessários ao seu correto funcionamento (alimentação, adaptador, etc.). No caso de a sua reclamação estar abrangida pela garantia, o serviço pós-venda poderá, dentro dos limites da legislação local:

- Reparar ou substituir as peças defeituosas
- Trocar o produto devolvido por um produto que tenha, no mínimo, as mesmas funcionalidades e que seja equivalente em termos de desempenho.
- Reembolsar o produto pelo preço de compra mencionado no comprovativo de compra.

Os produtos reparados ou substituídos podem incluir componentes e equipamentos novos e/ou recondicionados.

Exclusão da garantia comercial:

- Danos ou problemas causados pela utilização incorreta, acidentes, alteração ou ligação elétrica com corrente ou tensão incorreta.
- Utilização ou armazenamento prejudicial à boa conservação do dispositivo (oxidação, corrosão), utilização de energia, utilização ou instalação não conforme as instruções do fabricante, ou negligência ou utilização de periféricos, software ou consumíveis inadequados.
- Utilização profissional ou coletiva, industrial ou comercial do produto.
- Produtos modificados, aqueles cujo o selo de garantia ou o número de série tenham sido danificados, alterados, removidos ou oxidados.
- As baterias substituíveis e os acessórios têm uma garantia de 6 meses.
- Falha da bateria, provocada por um carregamento demasiado prolongado ou pelo desrespeito das instruções de segurança explicadas no manual de instruções
- Danos estéticos, incluindo riscos, mossas ou vandalismo

- Danos provocados por qualquer intervenção efetuada por uma pessoa não autorizada.
- Falhas provocadas pelo desgaste normal ou devidos ao envelhecimento normal do produto: vedantes, filtros, acessórios, escova e mangueira do aspirador, lâmpadas, lâmpadas de retroprojector, pás de máquina de lavar, etc.
- Atualizações do programa, devido a alterações nas configurações de rede
- Danos decorrentes de elementos exteriores ao aparelho (corpos estranhos, insetos, etc.)
- Conteúdo dos aparelhos - congelador, máquina de lavar...- (alimentos, vestuário,...)
- Falhas no produto devido à utilização de programas de terceiros para modificar, alterar, adaptar ou modificar o já existente.
- Falhas no produto devido à utilização sem os acessórios fornecidos com o produto ou homologados pelo Fabricante.
- Peças com desgaste normal ou danos de utilização: pneu, câmara de ar, travão,...

O cliente deve ser pessoalmente responsável pelo backup regular dos dados contidos no seu disco rígido ou na memória interna do seu dispositivo, e isto antes de qualquer entrega.

O Auchan não pode ser responsabilizado pela perda ou destruição de dados armazenados, nem pelo danos no software resultantes, nomeadamente, de uma reparação ou avaria.

Da mesma forma, o fabricante não é obrigado a verificar se os cartões SIM / SD foram devidamente retirados dos produtos devolvidos.

As disposições anteriores não podem, de forma alguma, reduzir ou eliminar: a garantia legal acima referida, e a garantia comercial do fabricante, se existente (cf. certificado de garantia.).

SPIS TREŚCI:

1. INSTRUKCJE DOTYCZĄCE BEZPIECZEŃSTWA	S. 71
2. SPECYFIKACJA TECHNICZNA	S. 74
3. OPIS PRODUKTU	S. 74
4. PRZED PIERWSZYM UŻYCIEM	S. 74
5. UŻYTKOWANIE	S. 79
6. CZYSZCZENIE I KONSERWACJA	S. 83
7. GWARANCJE	S. 86

PL

1. INSTRUKCJE DOTYCZĄCE BEZPIECZEŃSTWA

Przed rozpoczęciem używania tego urządzenia elektrycznego prosimy uważnie przeczytać niniejszą instrukcję. Instrukcję tę należy zachować na przyszłość. W przypadku sprzedaży należy ją przekazać nowym właścicielom urządzenia.

1. Pod warunkiem zapewnienia odpowiedniego nadzoru, pouczenia na temat bezpiecznej obsługi urządzenia i dopilnowania zrozumienia zagrożeń, urządzenie może być używane przez dzieci w wieku od lat 8, osoby o ograniczeniach fizycznych, czuciowych lub psychicznych, a także osoby, którym brak jest doświadczenia lub wiedzy. Dzieciom w wieku od 3 do 8 lat wolno wkładać i wyjmować produkty spożywcze do/z urządzeń chłodniczych.

2. Dzieci nie powinny bawić się urządzeniem.

3. Dzieci nie powinny bez nadzoru wykonywać czynności związanych z czyszczeniem i konserwacją.

4. Wszystkie opakowania należy przechowywać z dala od dzieci. Istnieje ryzyko zadławienia.

5. **OSTRZEŻENIE:** Należy dopilnować, aby otwory wentylacyjne w obudowie urządzenia lub w części wbudowanej nie były zapchane lub zasłonięte.

6. **OSTRZEŻENIE!** Z wyjątkiem urządzeń zalecanych przez producenta nie należy używać jakichkolwiek urządzeń mechanicznych lub innych środków przyspieszających proces rozmrażania.

7. **OSTRZEŻENIE!** Należy uważać, aby nie uszkodzić obwodu chłodziwa.

8. **OSTRZEŻENIE!** W komorach do przechowywania produktów spożywczych w urządzeniu nie należy używać jakichkolwiek urządzeń elektrycznych, chyba że są to urządzenia typu zalecanego przez producenta.

9. **OSTRZEŻENIE!** Nie należy dotykać żarówki, jeżeli była ona włączona przez dłuższy czas, ponieważ może być bardzo gorąca.

10. **OSTRZEŻENIE:** Podczas ustawiania urządzenia należy pilnować, aby przewód zasilający nie został zakleszczony lub uszkodzony.

11. **OSTRZEŻENIE!** Przenośnych listw zasilających ani przenośnych zasilaczy nie należy umieszczać z tyłu urządzenia.

12. W urządzeniu nie należy przechowywać jakichkolwiek substancji o własnościach wybuchowych, takich jak np. puszki z łatwopalnymi aerozolami.

13. Podczas transportu i montażu urządzenia należy upewnić się, że żaden z elementów obiegu czynnika chłodniczego nie jest uszkodzony.
 - Należy unikać otwartych płomieni i źródeł zapłonu.
 - Pomieszczenie, w którym znajduje się urządzenie, należy dokładnie wietryżyć.
14. Jakakolwiek zmiana specyfikacji lub przeróbka tego urządzenia jest niebezpieczna.
15. **OSTRZEŻENIE!** Każde uszkodzenie przewodu zasilającego może spowodować zwarcie, pożar i/lub porażenie prądem.
16. Urządzenie jest przeznaczone do zastosowań domowych i podobnych, np.:
 - kuchenki pracownicze w sklepach, biurach i innych obiektach pracowniczych;
 - pokoje w hotelach, motelach i innych obiektach mieszkaniowych;
 - obiekty typu nocleg ze śniadaniem;
 - catering i podobne zastosowania niehandlowe.
17. **OSTRZEŻENIE!** Wszelkie elementy elektryczne, takie jak wtyczka, przewód zasilający i sprężarka muszą być wymieniane w autoryzowanym serwisie lub przez wykwalifikowany personel serwisowy.
18. **OSTRZEŻENIE!** Żarówka dostarczana z tym urządzeniem jest żarówką specjalnego zastosowania, która może być używana tylko z tym urządzeniem. Ta żarówka specjalnego zastosowania nie nadaje się do oświetlenia domowego.
19. Przewodu zasilającego nie wolno przedłużać.
20. Należy pilnować, aby wtyczka zasilająca nie była przygnieciona i nie została uszkodzona przez tylną część urządzenia. Przygnieciona lub uszkodzona wtyczka zasilająca może się przegrzać i doprowadzić do pożaru.
21. Należy pilnować, aby do wtyczki zasilającej urządzenia dało się dosięgnąć.
22. Nie należy ciągnąć za kabel zasilający.
23. Jeśli gniazdko zasilające jest zbyt luźne, nie należy wkładać do niego wtyczki. Ryzyko porażenia prądem lub pożaru.
24. Nie używać urządzenia bez oświetlenia.
25. To urządzenie jest ciężkie. Podczas przestawiania go należy zachować ostrożność.
26. Produktów zamrożonych w zamrażarce nie należy wyjmować lub dotykać mokrymi lub wilgotnymi rękoma, ponieważ mogłoby to spowodować odmrożenia i uszkodzenia skóry.
27. Należy unikać długotrwałego pozostawiania urządzenia bezpośrednio na słońcu.
28. Nie należy umieszczać gorących przedmiotów na plastikowych częściach urządzenia.
29. Nie należy umieszczać produktów spożywczych przy tylnej ścianie komory urządzenia.
30. Nigdy nie należy ponownie zamrażać raz rozmrożonej żywności.
31. Gotowe mrożonki należy przechowywać zgodnie z instrukcjami producenta.
32. Należy ściśle stosować się do zaleceń producenta urządzenia dotyczących przechowywania produktów. Więcej informacji – patrz odpowiednie instrukcje.

33. Do zamrażarki nie należy wkładać napojów gazowanych, ponieważ w trakcie zamrażania napoje takie rozszerzają się i mogłyby wybuchnąć, powodując uszkodzenie urządzenia.

34. Spożycie lodów na patyku wyjętych bezpośrednio z urządzenia może prowadzić do odmrożeń.

35. Aby nie dopuścić do zanieczyszczenia żywności, prosimy postępować zgodnie z następującymi instrukcjami:

- Otwieranie drzwi na długi czas może prowadzić do znacznego podwyższenia temperatury w komorach urządzenia.

- Powierzchnie mające kontakt z żywnością i dostępny system osuszania należy regularnie czyścić.

- Surowe mięso i ryby należy przechowywać w zamrażarce w odpowiednich pojemnikach, tak aby nie miały one kontaktu z innymi artykułami spożywczymi i aby nie kapało z nich na inną żywność.

- Jeżeli urządzenie chłodnicze zostaje na długi czas pozostawione puste, należy je wyłączyć, rozmrozić, wyczyścić i wysuszyć, a drzwiczki pozostawić otwarte, aby zapobiec powstawaniu w urządzeniu pleśni.

36. Jeśli przewód zasilający zostanie uszkodzony, aby uniknąć niebezpiecznych sytuacji, należy go wymienić. Wymiany powinien dokonać producent, przedstawiciel jego serwisu lub inne osoby o podobnych kwalifikacjach.

37.  To urządzenie nie zawiera gazów szkodliwych dla warstwy ozonowej, ani w obiegu czynnika chłodniczego, ani w materiałach izolacyjnych. Urządzenia nie wolno wyrzucać razem z odpadami

komunalnymi i śmieciami. Pianka izolacyjna zawiera łatwopalne gazy. Urządzenie należy zutylizować zgodnie z przepisami dotyczącymi urządzeń obowiązującymi w danej lokalizacji. Kopię przepisów można uzyskać od władz lokalnych. Należy unikać uszkodzeń modułu chłodzącego, a w szczególności

wymiennika ciepła. Materiały użyte w tym urządzeniu oznaczone symbolem  nadają się do recyklingu. Materiały opakowaniowe należy utylizować w

odpowiednim pojemniku zbiorczym w celu poddania ich recyklingowi.

Utylizacja urządzenia

1. Wyjąć wtyczkę przewodu zasilającego z gniazdka.

2. Przewód zasilający należy odciąć jak najbliższej obudowy urządzenia.

3. Należy zdemontować drzwi, aby nie narażać dzieci na porażenie prądem lub zamknięcie się w urządzeniu wycofanym z użytkowania.

4. Jeśli nowe urządzenie wyposażone w magnetyczne uszczelki drzwi zastępuje starsze urządzenie ze sprężynowym zamkiem/zatrzaskiem na drzwiach lub pokrywie, przed wyrzuceniem starego urządzenia należy upewnić się, że sprężynowy zamek/zatrzask nie nadaje się do użytku. Dzięki temu stare urządzenie nie stanie się śmiertelną pułapką dla dziecka.

5.  **OSTRZEŻENIE!** Podczas użytkowania, serwisowania i utylizacji urządzenia należy zwracać uwagę na ten symbol, który znajduje się z tyłu urządzenia, na panelu tylnym lub na kompresorze.

Symbol ten ma kolor żółty lub pomarańczowy, tak aby się wyróżniał i zwracał na siebie uwagę. Ten symbol ostrzega przed ryzykiem pożaru. W przewodach układu chłodniczego i w sprężarce znajdują się materiały łatwopalne. Podczas

użytkowania, serwisowania lub utylizacji urządzenia należy trzymać się z dala od wszelkich płomieni lub źródeł ognia.

6. W celu zmniejszenia zużycia energii, wszystkie akcesoria, takie jak szuflady, półki i półki na drzwiach należy zostawić na swoim miejscu.

7.  Ten symbol na urządzeniu lub jego opakowaniu wskazuje, że urządzenie to nie może być traktowane jako odpady domowe.

Zamiast tego produkt należy przekazać do odpowiedniego punktu recyklingu urządzeń elektrycznych i elektronicznych. Zapewniając prawidłową utylizację tego produktu, użytkownik pomaga zapobiec potencjalnym negatywnym skutkom dla środowiska i zdrowia ludzkiego, które stanowią zagrożenie w przypadku niewłaściwej utylizacji tego urządzenia. Aby uzyskać bardziej szczegółowe informacje na temat recyklingu tego urządzenia, należy skontaktować się z władzami lokalnymi, przedsiębiorstwem utylizacji odpadów domowych lub sprzedawcą detalicznym, u którego zakupiono urządzenie.

2. SPECYFIKACJA TECHNICZNA

Zasilanie	220-240 V~ 50 Hz
Roczny pobór energii	104 kWh/rok
Całkowita moc wejściowa	90 W
Pojemność	242 l
Klasyfikacja klimatyczna	N, ST
Wymiary zewnętrzne (szer. x gł. x wys.)	544 x 556 x 1426 mm
Waga brutto	42 kg
Klasa ochrony	Klasa I

3. OPIS PRODUKTU

- | | |
|--------------------------------|----------------------|
| 1- Termostat i lampka | 4- Regulowana nóżka |
| 2- Szklane półki | 5- Półki na drzwiach |
| 3- Pojemnik na owoce i warzywa | 6- Uszczelka |

4. PRZED PIERWSZYM UŻYCIEM

INSTRUKCJE DOTYCZĄCE TRANSPORTU

- To urządzenie należy transportować wyłącznie w pozycji pionowej. Dostarczone opakowanie musi być w czasie transportu nietknięte.
- Podczas przenoszenia urządzenia nie należy używać uchwytów drzwi.

ROZPAKOWANIE

1. Wypakować wszystkie części.

2. Natychmiast po rozpakowaniu sprawdzić kompletność i uszkodzenia powstałe w czasie transportu. Jeśli opakowanie lub kabel zasilający są uszkodzone lub niekompletne, nie należy podłączać urządzenia, należy natomiast zachować opakowanie i natychmiast skontaktować się z naszym działem obsługi posprzedażnej lub ze sprzedawcą, u którego kupione zostało urządzenie.

INSTALACJA

OSTRZEŻENIE!

- Aby uniknąć uszkodzenia lub przecięcia przewodu zasilającego, należy pilnować, aby przewód zasilający nie dostał się pod urządzenie w czasie przestawiania urządzenia lub później.
- **RYZIKO PORAŻENIA PRĄDEM!** Urządzenie należy chronić przed wilgocią. Aby nie dopuścić do rdzewienia elementów metalowych, lodówki nie należy instalować w miejscu wilgotnym. Nie należy zachlapywać wodą wnętrza ani zewnątrz lodówki, ponieważ może to osłabić izolację i doprowadzić do porażenia prądem lub pożaru.
- Jeśli lodówka jest zainstalowana w zimnych, nieogrzewanych miejscach, takich jak garaż, na powierzchniach zewnętrznych może tworzyć się kondensacja. Jest to zupełnie normalne i nie stanowi to usterki. Skropliny należy wytrzeć suchą ściereczką.
- Podczas ustawiania urządzenia należy pilnować, aby nie uszkodzić podłogi, przewodów rurowych, powierzchni ścian itp.

WAŻNE!

- Przed podłączeniem urządzenia zaleca się odczekać co najmniej 4 godziny. Pozwoli to na ustabilizowanie się płynów. Na przykład olej przepływa z powrotem do sprężarki.
- Urządzenia nie wolno ustawiać w pobliżu grzejników ani kucharek.
- Należy dopilnować, aby po zainstalowaniu urządzenia była dostępna wtyczka sieciowa, tak aby urządzenie można było w każdej chwili łatwo odłączyć.
- Nie należy próbować siadać lub stawać na urządzeniu, urządzenie nie jest zaprojektowane do tego typu użytkowania. Groziłoby to urazami lub uszkodzeniem urządzenia.

Wymagania dotyczące miejsca

- Należy przewidzieć wystarczająco dużo miejsca na otwieranie drzwi. Patrz rysunek 1.

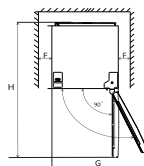
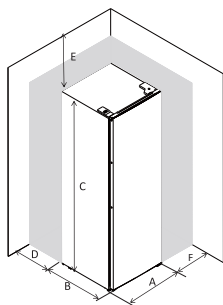

A	544mm
B	536mm
C	1426mm
D	min=50mm
E	min=50mm
F	min=50mm
G	900mm
H	1060mm

WAŻNE! Prosimy dopilnować, aby wokół urządzenia zapewniona była odpowiednia cyrkulacja powietrza i co najmniej 50 mm odstęp ze wszystkich stron. Brak cyrkulacji powietrza prowadzi do przegrzania. Jeśli to możliwe, tył lodówki powinien być zwrócony w stronę ściany, aby uniknąć poparzeń spowodowanych przypadkowym dotknięciem ciepłych części, takich jak kompresor i skraplacz.

Lokalizacja

- Urządzenie należy zainstalować w miejscu o temperaturze otoczenia odpowiadającej klasie klimatycznej podanej na tabliczce znamionowej urządzenia:

Klasa klimatyczna		Zakres temperatur otoczenia
Umiarkowana rozszerzona	SN	od 10°C do 32°C
Umiarkowana	N	od 16°C do 32°C
Subtropikalna	ST	od 16°C do 38°C
Tropikalna	T	od 16°C do 43°C

- Ta lodówka nie jest przeznaczona do zabudowy.
- Urządzenie powinno zostać zainstalowane z dala od źródeł ciepła, takich jak grzejniki, kotły i bezpośrednie światło słoneczne. Należy dopilnować, aby z tyłu urządzenia mogło swobodnie cyrkulować powietrze. Najlepiej, aby urządzenie nie stało pod wiszącymi szafkami ściennymi. Jeśli jednak urządzenie jest ustawione pod wiszącą szafką ścienną, należy dopilnować, aby zachowany był odstęp wynoszący co najmniej 50 mm. Nie należy ustawiać urządzenia na innych urządzeniach gospodarstwa domowego ani pod nimi.
- Aby urządzenie można było dokładnie wypoziomować, urządzenie jest wyposażone w jedną lub więcej regulowanych nóżek w podstawie.
- To urządzenie nie jest przeznaczone do zabudowy.

Podłączenie do prądu

- Przed podłączeniem urządzenia należy upewnić się, że napięcie i częstotliwość podane na tabliczce znamionowej odpowiadają parametrom domowej sieci zasilającej. To urządzenie wymaga uziemienia. Wtyczka przewodu zasilającego jest wyposażona w przeznaczony w tym celu bolec. Jeśli gniazdko zasilające w domu nie jest uziemione, należy podłączyć urządzenie do oddzielnego obwodu uziemiającego zgodnie z obowiązującymi przepisami. W razie wątpliwości należy zasięgać rady wykwalifikowanego elektryka.
- Producent nie ponosi odpowiedzialności za skutki nieprzestrzegania powyższych środków bezpieczeństwa.
- To urządzenie jest zgodne z dyrektywami EWG.

Poziomowanie urządzenia

- Urządzenie należy wypoziomować dwiema regulowanymi nóżkami przednimi, które można wkręcać lub wykręcać, aby wyregulować ich wysokość. Patrz **rysunek 2**.

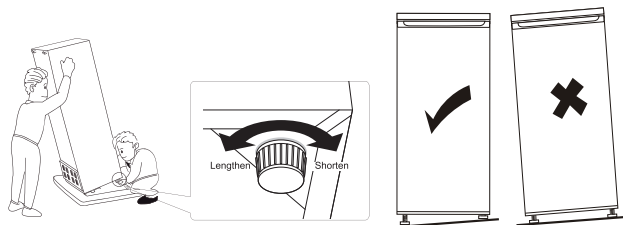

UWAGA: Jeśli urządzenie nie będzie wypoziomowane i nie będzie pewnie dotykało podłogi, drzwi i uszczelka magnetyczna nie zostaną prawidłowo zakryte. Nierówno stojące urządzenie może doprowadzić do nadmiernego hałasu i wibracji.

PL

ZMIANA KIERUNKU OTWIERANIA DRZWI

Przed odwróceniem drzwi przygotuj następujące narzędzia i komponenty:

1. 1 płaski śrubokręt
2. 1 śrubokręt krzyżakowy
3. 1 klucz
4. Lewy samozamykacz w torbie z akcesoriami

Uwagi:

- Prosimy upewnić się, że urządzenie jest odłączone od zasilania i puste.
- Aby zdjąć drzwi, należy odchylić urządzenie do tyłu. Oprzeć urządzenie o coś solidnego, aby nie ześlizgiwało się podczas operacji zmiany kierunku otwierania drzwi.
- Wszystkie zdemontowane części należy zachować, ponieważ będą one niezbędne do ponownego zainstalowania drzwi.
- Nie należy kłaść urządzenia na płasko, gdyż może to spowodować uszkodzenie układu chłodzenia.
- Zadanie to wymaga udziału 2 osób, ponieważ do montażu urządzenia potrzebna jest więcej niż 1 osoba.

1. Zdejmij prawą górną pokrywę.

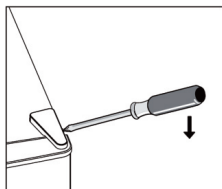

2. Odkręć śrubę, a następnie zdejmij wspornik zawiasu.

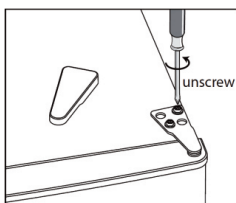

3. Zdejmij osłonę śruby górnego lewego zawiasu.

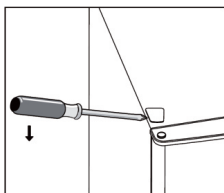

4. Przelóż zaślepkę otworu z lewej na prawą stronę. Następnie podnieś górne drzwiczki i umieść je na miękkiej powierzchni, aby zapobiec zarysowaniu.

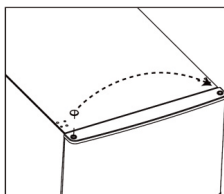

5. Odkręć i wyjmij dolny sworzeń zawiasu, obróć okucie i włóż je z powrotem.

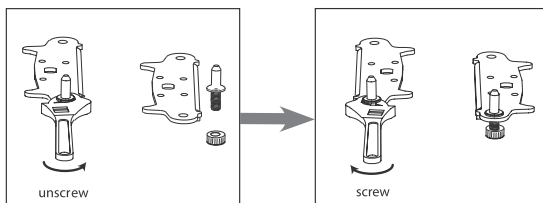

6. Załóż ponownie okucie na sworzeń zawiasu w okuciu dolnym. Załóż ponownie obydwie regulowane nóżki.

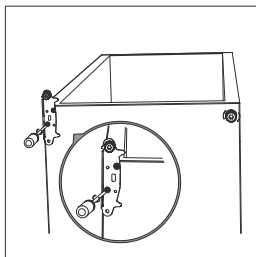

7. Zdemontować samozamykacze z dolnej części drzwi górnych i dolnych, a następnie wyjąć nowe samozamykacze z torebki z akcesoriami i zamontować je po lewej stronie.



8. Ponownie załóż drzwi. Przed ostatecznym dokręceniem górnego zawiasu upewnij się, że drzwi są wyrównane poziomo i pionowo, tak aby uszczelki przylegały ze wszystkich stron.
9. Włóż wspornik zawiasu i przymocuj go do górnej części urządzenia.
10. W razie potrzeby użyj klucza, aby go dokręcić.

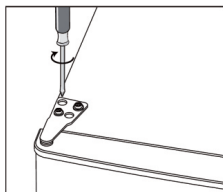

11. Załóż z powrotem osłonę zawiasu i osłonę śruby.

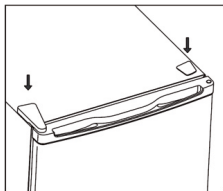

12. Odłącz uszczelkę drzwi lodówki i zamrażarki, a następnie zamocuj je po obroceniu.

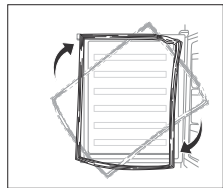

5. UŻYTKOWANIE

PIERWSZE UŻYCIE

Czyszczenie wnętrza

Przed pierwszym użyciem urządzenia należy umyć wnętrze i wszystkie wewnętrzne akcesoria letnią wodą i delikatnym środkiem czyszczącym. Dokładnie wysuszyć. Pozwoli to na usunięcie typowego zapachu nowego produktu.

WAŻNE! Nie należy używać detergentów ani ścierających materiałów czyszczących, ponieważ mogą one uszkodzić powłoki wykończeniowe.

Ustawianie temperatury

WAŻNE! Jeśli urządzenie zostanie przestawione z miejsca na miejsce, przed podłączeniem do kontaktu i włączeniem urządzenia należy odczekać co najmniej 4 godziny, aby płyny w urządzeniu mogły się ustabilizować.

- Podłączyć urządzenie do kontaktu.

- Temperatura wewnętrzna jest sterowana termostatem. Dostępnych jest osiem ustawień (patrz **rysunek 13**). **1** to najwyższa temperatura, a **7** to najniższa. Po ustawieniu na **0** urządzenie wyłącza się. Po ustawieniu na **7** sprężarka nie zatrzymuje się.

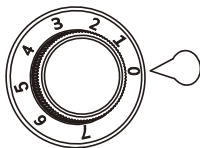

- Jeśli urządzenie znajduje się w szczególnie gorącym miejscu lub jeśli często otwierane są jego drzwi, urządzenie może nie pracować w odpowiedniej temperaturze.
- Urządzenie nie nadaje się do zamrażania żywności. Jeśli urządzenie zostaje włączone po pewnym okresie nieużywania, należy ustawić ustawienie **MAX** i przed włożeniem produktów spożywczych do lodówki odczekać około 2 godzin. Następnie ustawić termostat na ustawienie odpowiednie do aktualnych warunków klimatycznych.

WAŻNE! W razie przypadkowego podniesienia się temperatury lodówki, np. z powodu awarii zasilania, gdy zasilanie było wyłączone na dłużej niż 7,5 godziny (bez otwierania drzwi), produkty spożywcze należy spożyć szybko, a surowe ugotować.

Zalecenie co do nastawiania temperatury

Zalecenie co do nastawiania temperatury		
Temperatura otoczenia	Komora zamrażarki	Komora lodówki
Lato	/	<p>Ustawić na 3-4</p>
Normalny	/	<p>Ustawić na 3-4</p>

Zima	/	
		Ustawić na 2-3

- Powyższe informacje dają użytkownikom zalecenia dotyczące ustawienia temperatury.

Wpływ na przechowywanie żywności

- Przy zastosowaniu zalecanych ustawień, maksymalny czas przechowywania żywności w lodówce wynosi 3 dni.
- W przypadku innych ustawień, maksymalny czas przechowywania może być krótszy.

Uwaga:

- Rozlegnie się odgłos włączania się kompresora. Płyn i gazy zamknięte szczelnie w instalacji chłodzącej mogą także powodować hałas, niezależnie od tego czy kompresor jest włączony, czy nie i jest zupełnie normalne.

Codzienne użytkowanie

Komory lodówki	Rodzaj żywności
Drzwi lub półki na drzwiach lodówki	<ul style="list-style-type: none"> ■ Żywność z naturalnymi konserwantami, taka jak dżemy, soki, napoje i przyprawy. ■ Nie przechowywać łatwo psującej się żywności.
Komora szuflady na warzywa (szuflada na sałatę).	<ul style="list-style-type: none"> ■ Owoce, zioła i warzywa należy umieścić oddzielnie w pojemniku do tego przeznaczonym. ■ Świeżych bananów, cebuli, ziemniaków i czosnku nie należy przechowywać w lodówce.
Środkowa półka lodówki	<ul style="list-style-type: none"> ■ Nabiał i jajka.
Górna półka lodówki komora	<ul style="list-style-type: none"> ■ Produkty spożywcze, które nie wymagają gotowania, takie jak żywność gotowa do spożycia, wędliny i resztki.

Zimne miejsce



Symbol ten oznacza najzimniejszą część lodówki. Symbol znajduje się w górnej części najzimniejszej strefy.

AKCESORIA

■ Ruchome półki

Ściany lodówki są wyposażone w szereg prowadnic, dzięki czemu można

dostosować położenie półek do własnych potrzeb. Patrz **rysunek 14**.

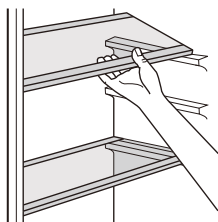

■ **Ustawianie półek na drzwiach.**

Aby pomieścić artykuły spożywcze pakowane w różnej wielkości opakowania, należy dostosować do potrzeb półkę zamontowaną na drzwiach. Patrz **rysunek 15**.

1. Delikatnie pociągnąć balkonik do góry i zdjąć go z drzwi.
2. Przesunąć półkę i delikatnie popchnąć w dół, aż do osadzenia w nowej pozycji.

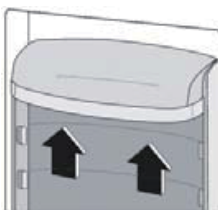

CODZIENNE PRZECHOWYWANIE ŻYWNOŚCI

Różne produkty spożywcze należy umieścić w różnych komorach, zgodnie z podanymi poniżej zaleceniami.

Komora lodówki	Rodzaj żywności
Półki na drzwiach	Żywność z naturalnymi konserwantami, taka jak dżemy, soki, napoje i przyprawy.
	Nie przechowywać łatwo psującej się żywności.
Półka górna	Produkty spożywcze, które nie wymagają gotowania, takie jak żywność gotowa do spożycia, wędliny i resztki.
Półki środkowe	Nabiał i jajka.
Półka dolna	Surowe mięso (wołowina, jagnięcina, wieprzowina, drób i ryby).
Pojemnik na owoce i warzywa	Owoce, zioła i warzywa należy umieścić oddzielnie w pojemniku na owoce i warzywa.
	Świeżych bananów, cebuli, ziemniaków i czosnku nie należy przechowywać w lodówce.

POMOCNE WSKAZÓWKI I RADY

Aby jak najlepiej korzystać z lodówki, należy stosować się do następujących przydatnych wskazówek dotyczących mrożonek i oszczędzania energii.

Wskazówki dotyczące chłodzenia świeżej żywności

- Nie należy przechowywać w lodówce ciepłej żywności ani parujących cieczy.
- Przykryć i zawinąć żywność, upewnić się, że jest ona szczelnie zapakowana. Szczególną ostrożność należy zachować w przypadku żywności o silnym smaku.
- Żywność owinięta w worki polietylenowe powinna być umieszczona na szklanej półce nad pojemnikiem na warzywa i owoce. Żywność przechowywana w ten sposób może być bezpiecznie przechowywana tylko przez jeden lub dwa dni.
- Gotowane jedzenie i zimne dania powinny być przykryte i można je postawić na dowolnej półce.
- Owoce i warzywa powinny być dokładnie oczyszczone i umieszczone w pojemniku na nie.
- Aby usunąć jak najwięcej powietrza, masło i ser powinny być umieszczone w specjalnych hermetycznych pojemnikach, owinięte w folię aluminiową lub tworzywo.
- Mleko powinno być przechowywane w zamkniętym pojemniku na półce na drzwiach lodówki.
- Świeżych bananów, ziemniaków, cebuli i czosnku nie należy przechowywać w lodówce, jeśli nie są zapakowane.

Wskazówki dotyczące oszczędzania energii

- Nie wkładać gorącej żywności do urządzenia.
- Nie układać jedzenia blisko siebie. Blokują to cyrkulację powietrza.
- Upewnić się, że artykuły spożywcze nie dotykają tylnej ściany lodówki.
- W przypadku awarii prądu, nie otwierać drzwi urządzenia.
- Nie otwierać zbyt często drzwi i nie zostawiać otwartych drzwi na dłuższy czas.
- Nie ustawiać termostatu na zbyt niskie temperatury.
- W celu zmniejszenia zużycia energii wszystkie akcesoria, takie jak półki zwykłe i montowane na drzwiach, powinny być na miejscu.

6. CZYSZCZENIE I KONSERWACJA

OSTRZEŻENIE! Przed wykonaniem jakichkolwiek czynności konserwacyjnych przy urządzeniu należy wyłączyć urządzenie i wyjąć wtyczkę przewodu zasilającego z gniazdka. Ryzyko porażenia prądem! Przed czyszczeniem należy wyłączyć urządzenie, a wtyczkę wyjąć z gniazdka. Ewentualnie można wyłączyć wyłącznik obwodu lub wyjąć bezpiecznik. Nigdy nie należy czyścić urządzenia myjką parową. W elementach elektrycznych mogłaby zbierać się wilgoć, stwarzając ryzyko porażenia prądem elektrycznym! Gorące opary mogą

uszkodzić plastikowe elementy urządzenia. Przed ponownym włączeniem urządzenie musi być całkowicie suche.

WAŻNE!

- Wszelkie prace elektryczne wymagane podczas serwisowania urządzenia powinny być wykonywane przez wykwalifikowanego elektryka lub inną kompetentną osobę.
- To urządzenie musi być serwisowane w autoryzowanym punkcie serwisowym z użyciem wyłącznie oryginalnych części zamiennych.

CZYSZCZENIE

WAŻNE! Olejki eteryczne i rozpuszczalniki organiczne mogą uszkodzić części plastikowe. Nie należy używać dodatków takich jak sok z cytryny, sok ze skórki pomarańczowej, kwas masłowy, środek czyszczący zawierający kwas octowy. Nie należy używać żadnych środków czyszczących o właściwościach ściernych.

OSTRZEŻENIE! Do czyszczenia urządzenia nie należy używać przedmiotów metalowych lub ostrych.

Ze względów higienicznych należy regularnie czyścić wnętrze i akcesoria.

Wyjąć produkty spożywcze z urządzenia, owinąć w gazetę i schować w chłodnym, suchym miejscu.

1. Wyłączyć urządzenie i wyjąć wtyczkę z gniazdka. Ewentualnie można wyłączyć wyłącznik obwodu lub wykręcić bezpiecznik.
2. Zablokować drzwi w pozycji otwartej. Położyć stary ręcznik na podłodze, aby ułatwić zbieranie wody.
3. Urządzenie i akcesoria należy czyścić ściereczką i letnią wodą. Następnie wycierać wszystkie części czystą, suchą szmatką, aż będą suche.
4. Gdy wszystko wyschnie, ponownie podłączyć urządzenie do zasilania.

WYMIANA ŻARÓWKI W LAMPCE

OSTROŻNIE! Jeśli żarówka jest uszkodzona, należy ją wymienić. Aby uniknąć niebezpiecznych sytuacji, wymiany powinien dokonać producent, przedstawiciel jego serwisu lub inna osoba o podobnych kwalifikacjach.

OSTROŻNIE! Przed wymianą żarówki w lampie należy odłączyć urządzenie od zasilania.

Prawidłowa specyfikacja żarówki jest podana na etykiecie znamionowej urządzenia.

1. Przekręcić termostat na wartość **0** i wyłączyć urządzenie.
2. Odłączyć urządzenie od zasilania. Dla bezpieczeństwa należy upewnić się, że urządzenie jest odłączone od sieci elektrycznej.
3. Odkręcić śrubę z pokrywy lampy.
4. Zdjąć pokrywę lampy. Patrz **rysunek 16**.

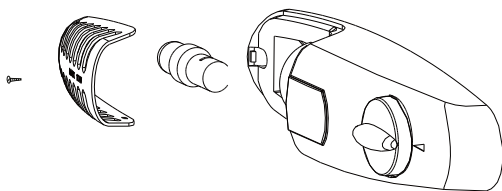

5. Wykręcić żarówkę.
6. Wkręcić nową żarówkę.
7. Założyć z powrotem pokrywę i przykręcić ją.
8. Podłączyć urządzenie i ustawić termostat na zalecane ustawienie.

PRZECHOWYWANIE

Jeśli urządzenie pozostaje przez dłuższy czas puste, należy je wyłączyć, wyczyścić i wysuszyć. Pozostawić drzwi otwarte, aby zapobiec rozwojowi pleśni wewnątrz urządzenia.

ROZWIĄZYWANIE PROBLEMÓW

Problem	Możliwa przyczyna	Rozwiązanie
Urządzenie nie działa.	Termostat jest ustawiony na 0 .	Termostat należy przekręcić na zalecane ustawienie (1-7).
	Wtyczka sieciowa nie jest podłączona lub jest luźna.	Włożyć prawidłowo wtyczkę sieciową.
	Przepalony bezpiecznik.	Sprawdzić i wymienić bezpiecznik.
	Uszkodzone gniazdko.	Poprosić elektryka o naprawę gniazdka.
Urządzenie za mocno chłodzi lub zamraża	Temperatura jest ustawiona na zbyt niską wartość.	Nastawić temperaturę na wyższą wartość.
Żywność jest zbyt ciepła.	Niewłaściwa temperatura.	Przestawić temperaturę na niższe ustawienie.
	Drzwi były przez długi czas zostawione otwarte.	Nie zostawiać niepotrzebnie otwartych drzwi.
	W ciągu ostatnich 24 godzin włożona została duża ilość ciepłych produktów spożywczych.	Tymczasowo nastawić niższą temperaturę.
	Urządzenie jest ustawione zbyt blisko źródła ciepła.	Zapoznać się z wytycznymi podanymi w rozdziale Instalacja/Lokalizacja i odsunąć urządzenie od źródła ciepła.
	Uszczelka drzwi nie jest szczelna.	Ogrzać nieszczelne części uszczelki suszarką do włosów (na zimnym ustawieniu) i ręcznie ułożyć uszczelkę we właściwej pozycji.

Nietypowe odgłosy	Urządzenie nie stoi poziomo.	Wyregulować nóżki.
	Urządzenie dotyka ściany, rury lub innych przedmiotów.	Lekko przestawić urządzenie lub rurę.
Zewnętrzne panele boczne są gorące.	Jest to normalne. Części wymiennika ciepła znajdują się w panelach bocznych.	Podczas dotykania paneli bocznych używać rękawic.

7. GWARANCJE

PL

Gwarancje i ograniczenia odpowiedzialności

Produkty są objęte gwarancją przez okres 36 miesięcy od daty zakupu lub daty dostawy do domu klienta. W zależności od kraju gwarancja ta obejmuje od 24 do 36 miesięcy prawnej gwarancji zgodności.

W krajach, w których obowiązuje 24-miesięczna prawna gwarancja zgodności, po wygaśnięciu pierwszej gwarancji wchodzi w życie 12-miesięczna gwarancja handlowa, stanowiąca uzupełnienie tej ostatniej.

Warunki obowiązywania gwarancji

W przypadku prawnej gwarancji zgodności

Zachęcamy do zasięgnięcia informacji u dystrybutora i/lub zapoznania się z jego OWS (Ogólnymi Warunkami Sprzedaży).

W przypadku gwarancji handlowej

Zachęcamy do zwrotu produktu do recepcji sklepu, w którym został kupiony wraz z dowodem zakupu (np. paragonem) produktu i jego akcesoriów w oryginalnym opakowaniu dla wszystkich krajów poza Francją. Należy również podać takie informacje, jak data zakupu, model i numer seryjny lub IMEI (informacje te zwykle znajdują się na produkcie, opakowaniu lub dokumencie stanowiącym dowód zakupu). Należy dostarczyć produkt z wszystkimi akcesoriami niezbędnymi dla jego prawidłowego funkcjonowania (zasilacz, adapter itd.). W przypadku, jeśli reklamacja jest objęta gwarancją, w zależności od obowiązujących przepisów miejscowych serwis naprawczy może:

- Przeprowadzić naprawę lub wymienić uszkodzone części.
- Wymienić zwracany produkt na inny o co najmniej takiej samej funkcjonalności i równoważnych parametrach wydajnościowych.
- Zwrócić cenę zakupu produktu, określoną w dokumencie stanowiącym dowód zakupu.

W produktach naprawionych lub wymienionych mogą znajdować się komponenty i wyposażenie nowe i/lub regenerowane.

Gwarancja handlowa nie obowiązuje w następujących przypadkach:

- Uszkodzenia lub problemy spowodowane niewłaściwym użytkowaniem, wypadkiem, przeprowadzeniem jakichkolwiek przeróbek urządzenia lub podłączeniem go do

zasilania elektrycznego o nieprawidłowych parametrach napięcia lub napięcia.

- Użytkowanie lub przechowywanie szkodliwe dla dobrej konserwacji urządzenia (utlenianie, korozja), wykorzystywanie energii, użytkowanie lub instalacja niezgodne z instrukcjami producenta, zaniedbanie lub stosowanie nieodpowiednich urządzeń peryferyjnych, oprogramowania lub materiałów eksploatacyjnych.
- Profesjonalne lub zbiorowe, przemysłowe lub komercyjne wykorzystanie produktu.
- Przeprowadzenie modyfikacji urządzeń, których plomba gwarancyjna lub numer seryjny zostały uszkodzone, naruszone, usunięte lub uległy oksydacji.
- W przypadku baterii przeznaczonych do wymiany i akcesoriów okres gwarancji wynosi 6 miesięcy.
- Uszkodzenie baterii spowodowane przeładowaniem lub nieprzestrzeganiem wskazówek bezpieczeństwa zawartych w instrukcji obsługi.
- Uszkodzenia o charakterze estetycznym, takie jak zarysowania, wyrzuszenia lub akty wandalizmu.
- Uszkodzenia spowodowane przeprowadzeniem jakichkolwiek prac przez osoby nieuprawnione.
- Uszkodzenia spowodowane normalnym zużyciem lub starzeniem się produktu: uszczelki, filtry, akcesoria, szczotka i wąż do odkurzacza, lampy, lampy do rzutników, łopatki do pralek itp.
- Aktualizacja oprogramowania związana z modyfikacją parametrów sieci
- Uszkodzenia spowodowane przez elementy znajdujące się poza urządzeniem (ciała obce, owady itp.)
- Zawartość urządzeń – zamrażarka, pralka itd. – (żywność, odzież itd.).
- Uszkodzenia produktu spowodowane użyciem oprogramowania innych producentów w celu zmodyfikowania, zmiany, adaptacji lub modyfikacji istniejących.
- Uszkodzenia produktu spowodowane jego użyciem bez akcesoriów zatwierdzonych przez producenta.
- Normalne zużycie lub uszkodzenia części wynikające z użytkowania: opona, dętka, hamulec itp.

Klient jest odpowiedzialny za regularne tworzenie kopii zapasowych danych znajdujących się na jego dysku twardym lub w pamięci wewnętrznej urządzenia przed jego przekazaniem do naprawy.

Auchan nie ponosi odpowiedzialności za utratę lub zniszczenie przechowywanych danych ani za uszkodzenia oprogramowania, w szczególności wynikające z przywrócenia parametrów fabrycznych lub awarii.

Analogicznie producent nie ponosi żadnej odpowiedzialności za sprawdzenie, czy ze zwracanych produktów zostały wyjęte karty SIM/SD.

Powyższe postanowienia w żaden sposób nie ograniczają ani nie eliminują: gwarancji prawnej, o której mowa powyżej oraz gwarancji handlowej producenta, jeśli jest udzielana (patrz karta gwarancyjna).

TARTALOM ÁTTEKINTÉSE:

1. BIZTONSÁGI UTASÍTÁSOK	88. O.
2. MŰSZAKI ADATOK	91. O.
3. TERMÉKISMERTETŐ	91. O.
4. AZ ELSŐ HASZNÁLAT ELŐTT	91. O.
5. HASZNÁLAT	96. O.
6. TISZTÍTÁS ÉS ÁPOLÁS	100. O.

HU

1. BIZTONSÁGI UTASÍTÁSOK

Az elektromos készülék használata előtt figyelmesen olvassa el az alábbi utasításokat. Tartsa meg az utasításokat későbbi tájékozódás céljából, és adja át a termék következő tulajdonosának:

1. Ezt a készüléket használhatják 8 éves vagy annál idősebb gyermekek, illetve csökkent fizikai, érzékszervi, vagy mentális képességekkel rendelkező, vagy kellő tudással és belátással nem rendelkező személyek is, ha a készülék biztonságos használatával kapcsolatos útmutatásban vagy felügyeletben részesülnek, és értik a használat kockázatait. A 3 és 8 év közötti gyermekek betehetnek ételeket a hűtőkészülékbe, és ki is vehetnek belőle.

2. Gyerekek ne játsszanak a készülékkel.

3. A tisztítást és karbantartást gyermekek csak felügyelet alatt végezhetik.

4. Tartsa távol a csomagolásokat a gyermekektől. Fulladásveszély áll fenn.

5. **FIGYELMEZTETÉS:** Tartsa a szellőzőnyílásokat a készülékben vagy a beépített szerkezetekben akadályoktól mentesen.

6. **FIGYELMEZTETÉS!** Ne használjon nem a gyártó által javasolt mechanikus eszközöket vagy a leolvasztást felgyorsító egyéb eszközöket.

7. **FIGYELMEZTETÉS!** Ne rongálja meg a hűtőkört.

8. **FIGYELMEZTETÉS!** Ne használjon elektromos készülékeket a készülék ételtartó rekeszeiben, kivéve, ha ezek a gyártó által javasolt típusúak.

9. **FIGYELMEZTETÉS!** Ne érintse meg az izzót, ha az már hosszabb ideje működik, mivel forró lehet.

10. **FIGYELMEZTETÉS:** Amikor elhelyezi a készüléket, ellenőrizze, hogy a hálózati vezeték nincs-e beszorulva, vagy nem sérült-e.

11. **FIGYELMEZTETÉS!** Ne tegyen többférőhelyes hordozható elosztósávot vagy hordozható tápegységet a készülék hátuljához.

12. Ne tároljon robbanékony anyagokat a készülékben, például gyúlékony hajtóanyaggal működő aeroszolos dobozokat.

13. A készülék szállítása és telepítése során ügyeljen arra, hogy a hűtőkör alkatrészei ne sérüljenek meg.



– Kerülje a nyílt lángokat és gyújtóforrásokat.

– Alaposan szellőztesse ki a helyiséget, amelyben a készülék található.

14. A specifikációk megváltoztatása vagy a készülék bármilyen módosítása veszélyes.
15. **FIGYELMEZTETÉS!** A hálózati kábel bármilyen sérülése rövidzárlatot, tüzet és/vagy áramütést okozhat.
16. Ez a készülék háztartási, és ehhez hasonló használatra készült, például:
– személyzeti konyhába üzletekben, irodákban és más munkahelyi környezetekben;
– szállodák, motelek és egyéb szálláshelyek ügyfelei általi használatra;
– szoba reggelivel típusú környezetekhez;
– vendéglátó és hasonló nem értékesítői használatra.
17. **FIGYELMEZTETÉS!** Az elektromos alkatrészeket, például a csatlakozódugót, hálózati kábelt, kompresszort, kizárólag a hivatalos szakszerviz vagy szakképzett szervizmunkatárs cserélheti ki.
18. **FIGYELMEZTETÉS!** A készülék tartozékeként szállított izzó kizárólag ezzel a készülékhez alkalmas, speciális felhasználású lámpaizzó. Nem alkalmas háztartási világítási célokra.
19. A hálózati kábelt nem szabad meghosszabbítani.
20. Ügyeljen arra, hogy a készülék hátulja ne nyomja össze és ne károsítsa a csatlakozódugót. Az összenyomott vagy sérült csatlakozódugó felforrósodhat és tüzet okozhat.
21. Gondoskodjon arról, hogy a készülék hálózati csatlakozódugójához hozzá lehessen férni.
22. Ne a hálózati kábelt húzza.
23. Ha a hálózati csatlakozóaljzat laza, ne dugja be a csatlakozódugót. Fennáll az áramütés vagy tűz veszélye.
24. Ne üzemeltesse a készüléket a lámpa nélkül.
25. Ez a készülék nehéz. Legyen óvatos, amikor mozgatja.
26. Ne vegye ki, és ne érintse meg a fagyasztóban lévő fagyott elemeket, ha a keze nedves vagy vizes, mert az horzsolást vagy fagyási sérülést okozhat a bőrön.
27. Ne tegye ki a készüléket hosszabb ideig közvetlen napfénynek.
28. Ne tegyen a készülék műanyag alkatrészeire forró dolgokat.
29. Ne helyezzen ételt a készülék rekesz hátsó falához.
30. Soha ne fagyassza vissza a kiolvasztott ételt.
31. Az előre csomagolt fagyasztott élelmiszert a fagyasztott élelmiszer gyártójának utasításai szerint tárolja.
32. A készülék gyártójának a tárolásra vonatkozó ajánlásait szigorúan be kell tartani. Vegye figyelembe a megfelelő utasításokat.
33. Ne helyezzen szénsavas vagy széndioxiddal dúsított italokat a fagyasztóba, mert azok fagyasztás közben tágulnak, és felrobbanhatnak, ami megrongálhatja a készüléket.
34. A fagyasztott nyalókák fagyási sérülést okozhatnak, ha közvetlenül a készülékből kivéve fogyasztják őket.
35. Az étel szennyeződésének elkerülése érdekében kérjük, tartsa be az alábbi utasításokat:
– Az ajtó hosszabb ideig való nyitva tartása jelentős hőmérséklet-növekedést eredményezhet a készülék rekeszeiben.

- Rendszeresen tisztítsa az elérhető vízvezető rendszereket és azokat a felületeket, amelyek élelmiszerekkel érintkezhetnek.
- A nyers húst és a halat megfelelő tárolóedényben tárolja a hűtőszekrényben, hogy ne érhesen más ételhez, és ne csepegjen más ételekre.
- Ha a hűtőszekrényt hosszabb ideig nem használja, kapcsolja ki, olvassa le, tisztítsa ki, szárítsa meg és hagyja az ajtót nyitva, ezzel elkerülheti a penész kialakulását a hűtő belsejében.

36. Az áramütés elkerülése érdekében a sérült hálózati kábelt csak a gyártóval, illetve a gyártó hivatalos szervizében (vagy megfelelően képzett szakemberrel) szabad kicseréltetni.

37.  A készülék sem a hűtőkörében, sem a szigetelőanyagaiban nem tartalmaz olyan gázokat, amelyek károsíthatják az ózonréteget. A készüléket tilos a háztartási szeméttel vagy hulladékkal együtt kidobni. A szigetelőhab gyúlékony gázokat tartalmaz. A készüléket a készülékekre vonatkozó helyi előírásoknak megfelelően kell ártalmatlanítani. Az előírásokat a helyi hatóságoktól kérje el. Ne károsítsa a hűtőegységet, különösen a hőcserélőt. A készülékhez felhasznált,  szimbólummal ellátott alapanyagok újrahasznosíthatók. Az újrahasznosítás érdekében a csomagolóanyagokat megfelelő gyűjtőkonténerbe helyezze. .

HU

A készülék ártalmatlanítása

1. Húzza ki a készülék hálózati csatlakozódugóját a hálózati aljzatból.
2. A hálózati kábelt a készülék szekrényhez a lehető legközelebb vágja le.
3. Vegye le az ajtót, hogy gyermekek ne szenvedjenek áramütést, vagy ne csukják be magukat az üzemen kívül helyezett készülékekbe.
4. Ha a mágneses ajtótomítással ellátott készülékkel egy régebbi, az ajtóra vagy fedélre szerelt rugós záras/kilincses modellt cserél le, akkor tegye a rugós zárat/kilincset használhatatlanná, mielőtt ártalmatlanítja a régi készüléket. Ezzel megakadályozza, hogy gyermekek magukra zárják a régi készüléket, és ezzel életveszélybe kerüljenek.

5.  **FIGYELMEZTETÉS!** A készülék használata, szervizelése és ártalmatlanítása során ügyeljen erre a szimbólumra, amely a készülék hátulján, illetve a kompresszor hátsó paneljén található.

Ez sárga vagy narancssárga színű, hogy feltűnő és figyelemfelkeltő legyen. Ez a szimbólum tűzveszélyre figyelmeztet. A hűtőközeget szállító csövekben és a kompresszorban gyúlékony anyagok találhatóak. A készülék használata, szervizelése vagy ártalmatlanítása során álljon távol a lángoktól vagy tűzforrásoktól.

6. Minden tartozékot – például a fiókokat, a polcokat, a hűtőajtón lévő tárolókat – a helyén kell hagyni az alacsonyabb energiafogyasztás érdekében.

7.  A készüléken vagy csomagolásán látható szimbólum azt jelzi, hogy a készüléket nem lehet háztartási hulladékként kezelni. Szállítsa megfelelő újrahasznosító gyűjtőhelyre, ahol az elektromos és elektronikus készülékeket újrahasznosítják. A termék megfelelő

módon történő ártalmatlanításának biztosításával Ön segít megelőzni a környezetre és az emberi egészségre irányuló esetleges negatív következményeket, amelyek a termék nem megfelelő módon történő

ártalmatlanításából adódnának. A készülék újrahasznosításával kapcsolatos részletes információkért keresse fel önkormányzatát, háztartási hulladék kezelőjét, vagy az üzletet, ahol a készüléket vásárolta.

2. MŰSZAKI ADATOK

Tápegység	220-240 V~, 50 Hz
Éves energiafogyasztás	104 kWh/év
Teljes bemeneti teljesítmény:	90 W
Tárolási kapacitás	242 l
Éghajlati osztályozás	N, ST
Külső méretek (Sz x Ma x Mé)	544 x 556 x 1426 mm
Bruttó tömeg	42 kg
Védelmi osztály	I. osztály

HU

3. TERMÉKISMERTETŐ

- | | |
|------------------------|---------------------------|
| 1- Termosztát és fény | 4- Állítható láb |
| 2- Üveg polcok | 5- Hűtőajtón lévő tárolók |
| 3- Frissentartó rekesz | 6- Tömítés |

4. AZ ELSŐ HASZNÁLAT ELŐTT

SZÁLLÍTÁSI UTASÍTÁSOK

- A készüléket csak függőleges helyzetben szabad szállítani. A szállítás során a mellékelt csomagolásnak épek kell lennie.
- Ne használja az ajtó fogantyúkat a készülék szállításakor.

KICSOMAGOLÁS

1. Vegyen ki minden alkatrészt a csomagolásból.
2. A kicsomagolás után haladéktalanul ellenőrizze a csomag teljességét, illetve az esetleges szállítási sérüléseket. Ha a csomag vagy a tápkábel sérült vagy hiányos, ne csatlakoztassa a készüléket, tartsa meg a csomagolóanyagot, és azonnal forduljon az ügyfélszolgálathoz vagy a kiskereskedőhöz, ahol a készüléket vásárolta.

FELÁLLÍTÁS

FIGYELMEZTETÉS!

- Ügyeljen arra, hogy a készülék mozgatása közben és után a hálózati kábel ne akadjon be a készülék alá, nehogy átvágja a hálózati kábelt, vagy nehogy megsérüljön.
- **ÁRAMÜTÉS VESZÉLY!** Óvja a készüléket nedvességtől. Ne helyezze a hűtőszekrényt párás helyre, hogy elkerülje a fém alkatrészek rozsdásodását. Ne fröccsenjen víz a hűtőszekrény belsejére vagy külsejére, mivel ez gyengítheti a szigetelést, és áramütést vagy tüzet okozhat.
- Ha a hűtőszekrényt hideg, nem fűtött területeken, például garázsokban, állítják fel, akkor hideg időben kondenzvíz keletkezhet a külső felületeken. Ez teljesen normális, és nem hiba. A kondenzvizet száraz ruhával törölje le.
- A készülék elhelyezésekor ügyeljen arra, hogy a padló, a csövek, a falburkolatok stb. ne sérüljenek meg.

HU

FONTOS!

- A készülék csatlakoztatása előtt ajánlott legalább négy órát várni. Ezalatt az idő alatt a folyadékok kiegyenlítődnek. Például az olaj visszafolyik a kompresszorba.
- A készüléket tilos radiátorok vagy tűzhelyek közelében elhelyezni.
- Győződjön meg arról, hogy a hálózati csatlakozó a készülék beszerelése után elérhető-e, hogy a készüléket bármikor könnyen le lehessen választani.
- Ne próbáljon a készülék tetején ülni vagy állni, mert nem ilyen használatra tervezték. Ön megsérülhet, a készülék pedig megrongálódhat.

Helyszükséglet

- Hagyjon elegendő helyet az ajtó kinyitásához. Lásd: **1. ábra**.

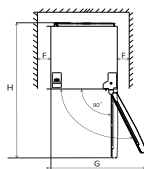
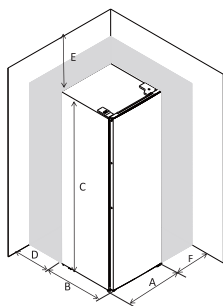

A	544mm
B	556mm
C	1426mm
D	min=50mm
E	min=50mm
F	min=50mm
G	900mm
H	1060mm

FONTOS! Gondoskodjon arról, hogy megfelelő levegőkeringés legyen a készülék körül, és minden oldalon legalább 50 mm-es hézag legyen. A levegőkeringés hiánya túlmelegedést okoz. Ahol csak lehet, a hűtőszekrény hátuljának a fal felé kell néznie, hogy elkerülje az olyan égési sérüléseket, amelyeket a meleg részek, például a kompresszor és a kondenzátor véletlen megérintése okoz.

Hely

- A készüléket olyan helyre tegye, ahol a környezeti hőmérséklet megfelel a készülék adattábláján szereplő klímaosztálynak.

Klímaosztály		Környezeti hőmérséklet tartomány
Bővített mérsékelt	SSz	10 °C és 32 °C között
Mérsékelt	N	16 °C és 32 °C között
Szubtrópusi	ST	16 °C és 38 °C között
Trópusi	T	16 °C és 43 °C között

- A hűtőszekrény nem beépített készülékként való használatra készült.
- A készüléket hőforrásoktól, pl. radiátoroktól, kazánoktól, közvetlen napfénytől stb. távol kell elhelyezni. Gondoskodjon arról, hogy a levegő szabadon áramolhasson a készülék hátulja körül. Ideális esetben a készüléket nem szabad falra szerelt készülékek alá helyezni. Ha azonban egy kiálló fali egység alá helyezi, ügyeljen arra, hogy a távolság legalább 50 mm legyen. Ne rakja a készüléket más háztartási készülékekre.
- A pontos vízszintes helyzetet a készülék alapján lévő egy vagy több állítható láb biztosítja.
- A készülék nem beépített készülékként való használatra készült.

HU

Elektromos csatlakoztatás

- A készülék áramforráshoz való csatlakoztatása előtt bizonyosodjon meg arról, hogy az adattáblán feltüntetett feszültség és frekvencia megfelel-e a háztartásban lévő áramforrásnak. A készüléket földelni kell. A hálózati kábel dugója erre a célra szolgáló érintkezővel van ellátva. Ha a háztartásban lévő csatlakozójzat nincs földelve, a készüléket csatlakoztassa a helyi előírásoknak megfelelő különálló földeléshez. Kérje ki egy szakképzett villanyszerelő tanácsát.
- A fenti biztonsági óvintézkedések be nem tartása esetén a gyártó semmilyen felelősséget nem vállal.
- A készülék megfelel az EGK irányelveinek.

A készülék vízszintezése

- Állítsa vízszintbe a készüléket a két elülső állítható láb segítségével, amely a magasság beállításához be- vagy kicsavarozható. Lásd: **2. ábra**.

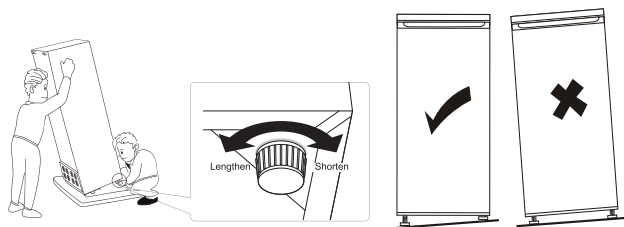

MEGJEGYZÉS: Ha a készülék nincs vízszintben, és szilárdan nem érintkezik a padlóval, akkor az ajtók és a mágneses tömítés nem fedik egymást megfelelően. A nem vízszintes készülék túlzott zajt és rezgést bocsát ki.

AZ AJTÓ NYITÁSI IRÁNYÁNAK MEGFORDÍTÁSA

Az ajtók visszafordítása előtt készítse elő a következő szerszámokat és alkatrészeket:

1. Lapos pengéjű csavarhúzó x 1
2. Philips csavarhúzó x 1
3. Kulcs x 1
4. A bal oldali segédzár a tartozéktartó táskában

Megjegyzések:

- Győződjön meg arról, hogy a készülék ki van-e húzva és üres-e.
- Az ajtó levételéhez a készüléket hátrafelé kell dönteni. Döntse a készüléket szilárd tárgynak, hogy nehegy elcsússzon az ajtó megfordítása közben.
- Az összes levett alkatrészt meg kell őrizni, mivel ezekre az ajtó visszaszereléséhez is szükség lesz.
- Ne fektesse le a készüléket, mert ez károsíthatja a hűtőfolyadék-rendszert.
- Ezt a feladatot két embernek kell elvégeznie, mivel a szerelés közben több mint egy emberre lesz szükség a készülék kezeléséhez.

1. Távolítsa el a jobb felső fedelet.

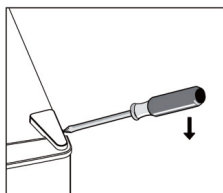

2. Csavarja ki a csavart, majd távolítsa el a csuklópánttartót.

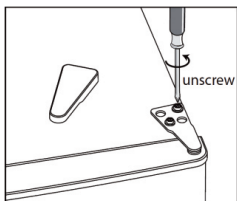

3. Távolítsa el a bal felső csuklópánt csavar fedelét.

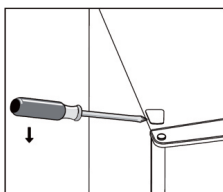

4. Mozgassa a teljes burkolatot bal oldalról a jobb oldalra. Ezután emelje fel a felső ajtót, és helyezze egy párnázott felületre, hogy megóvja a karcolásoktól.

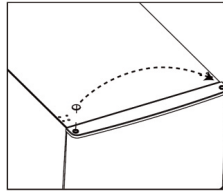

5. Csavarozza és vegye ki az alsó csuklópánt csapszegét, fordítsa át a konzolt, majd tegye vissza a csapszeget.

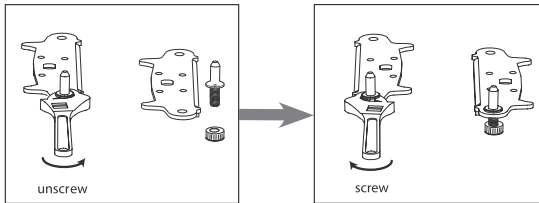

6. Illessze vissza a konzolt az alsó csuklópánt csapszegének beillesztésével. Tegye vissza a két állítható lábat.

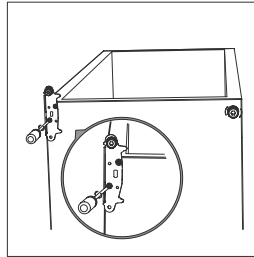

7. Távolítsa el a segédeszköz zárószerveket a felső és az alsó ajtók aljáról, majd vegyen ki új segédeszköz zárószerveket a tartozéktartó táskából, és szerelje fel őket a bal oldalra.



8. Helyezze vissza az ajtót. Győződjön meg róla, hogy az ajtó vízszintesen és függőlegesen úgy van beállítva, hogy a tömitések minden oldalon zárva legyenek, mielőtt véglegesen meghúzza a felső csuklópántot.
9. Helyezze be a csuklópántot, és rögzítse az egység tetejére.
10. Szükség esetén egy francikulccsal húzza meg.

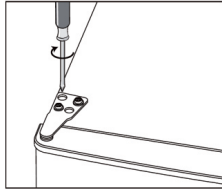

11. Tegye vissza a csuklópánt burkolatát és a csavar burkolatát.

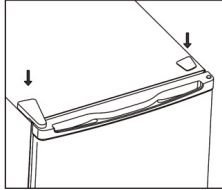

12. Vegye le a hűtőszekrény és a fagyasztó ajtótömítését, majd forgatás után rögzítse őket.

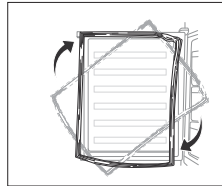

5. HASZNÁLAT

ELSŐ HASZNÁLAT

A belső tér tisztítása

A készülék első használata előtt langyos vízzel és kímélő tisztítószerrel tisztítsa meg a belső teret és a belső tartozékokat. Alaposan szárítsa meg. Ezzel megszünteti az új készülékek jellegzetes szagát.

FONTOS! Ne használjon oldószert vagy súroló hatású tisztítószeret, mert ezek károsíthatják a felületet.

A hőmérséklet beállítása

FONTOS! Ha a készüléket áthelyezte, várjon legalább négy órát, amíg a benne lévő folyadékok egyensúlyba kerülnek, mielőtt bedugnja és bekapcsolja.

- Dugja be a készüléket.
- A belső hőmérséklet termosztáttal szabályozható. Nyolc beállítás van (lásd a13. ábrát). Az **1**-es beállítás a legmelegebb hőmérséklet, a **7**-es pedig a leghidegebb hőmérséklet-beállítás. Ha **0**-ra állítja, akkor a készülék ki van kapcsolva. Ha a **7**-es fokozat van beállítva, akkor a kompresszor nem áll le.

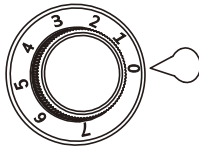

- Ha a készüléket különösen forró környezetben használja, vagy gyakran nyitja ki az ajtaját, előfordulhat, hogy a készülék nem a megfelelő hőmérsékleten működik.
- Ez a készülék nem alkalmas ételek fagyasztására. Amikor a készüléket hosszabb ideig nem használta, majd elindítja, akkor állítsa **MAX.** állásba, és várjon körülbelül két órát, mielőtt a hűtőszekrényt feltölti étellel. Ezután állítsa a termosztátot az aktuális klímának megfelelő beállításra.

FONTOS! Ha véletlenül emelkedik a hőmérséklet a hűtőszekrényben, például áramkimaradás miatt, és az áram 7,5 óránál hosszabb ideig ki van kapcsolva (az ajtó kinyitása nélkül), akkor az ételt gyorsan meg kell enni, vagy ha nyers, meg kell főzni.

HU

Javasolt hőmérséklet-beállítás

Javasolt hőmérséklet-beállítás		
Környezeti hőmérséklet	Fagyasztó rekesz	Hűtőrekesz
Nyár	/	
		Beállítás: 3–4
Normál	/	
		Beállítás: 3–4
Tél	/	
		Beállítás: 2–3

- A fenti információk a felhasználóknak javaslatokat tesznek a hőmérséklet beállítására.

Az ételtárolásra gyakorolt hatás

- Ajánlott beállítással a fagyasztó legjobb tárolási ideje nem több, mint 3 nap
- A legjobb tárolási idő más beállításokkal csökkenhet.

Megjegyzés:

- A kompresszor indításakor zaj hallható. A hűtőrendszerben lévő folyadék és gázok szintén zajt kelthetnek attól függetlenül, hogy a kompresszor működik-e vagy sem, ami teljesen normális.

Napi használat

Hűtőszekrény rekeszek	Étel típusa
A hűtőszekrény ajtaja vagy hűtőajtón lévő tárolói	<ul style="list-style-type: none">■ Természetes tartósítószeret tartalmazó ételek, például lekvárok, szörpök, italok és fűszerek.■ Ne tároljon romlandó élelmiszereket a rekeszben.
Frissentartó rekesz (saláta rekesz)	<ul style="list-style-type: none">■ A gyümölcsöket, fűszernövényeket és zöldségeket külön kell a frissentartó edénybe tenni.■ Banánt, hagymát, burgonyát vagy fokhagymát ne tároljon a hűtőszekrényben.
Hűtőszekrény polc – középső	<ul style="list-style-type: none">■ Tejtermékek, tojás.
Hűtőszekrény polc – felső rekesz	<ul style="list-style-type: none">■ Az olyan ételek, amelyeket nem kell főzni, például tálalásra kész ételek, felvágottak, maradékok.

HU

Hideg pont



Ez a szimbólum a hűtőszekrény leghidegebb részének helyét jelzi. A szimbólum a leghidegebb terület tetején van elhelyezve.

TARTOZÉKOK

■ Mozgatható polcok

A hűtőszekrény falaira polctartó sínparók vannak felszerelve, így a polcokat az igényeknek megfelelően lehet elrendezni. Lásd: **14. ábra**.

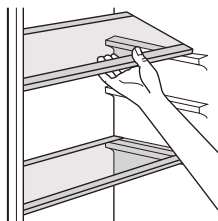

■ Az ajtón lévő tárolók elhelyezése

A különböző méretű csomagolt élelmiszerek könnyű tárolásához állítsa be az ajtón lévő tárolókat az élelmiszerek elhelyezéséhez. Lásd: **15. ábra**.

1. Óvatosan húzza felfelé a tárolót, és vegye ki az ajtóból.
2. Helyezze át a tárolót, és enyhén nyomja lefelé, amíg az új helyére nem illeszkedik be.

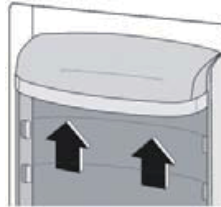

NAPI ÉTEL TÁROLÁS

A különböző ételeket az alábbi táblázat ajánlásai szerint helyezze el a különböző rekeszekben.

HU

Hűtőszekrény rekesz	Az étel típusa
Hűtőajtón lévő tárolók	Természetes tartósítószeret tartalmazó ételek, például lekvárok, szörpök, italok és fűszerek. Ne tároljon romlandó ételeket.
Felső polc	Főzést nem igénylő ételek, például készételek, felvágottak és maradékok.
Középső polcok	Tejtermékek és tojás.
Alsó polc	Nyers hús (marhahús, bárány, sertés, baromfi és hal).
Frissentartó rekesz	A gyümölcsöket, fűszernövényeket és zöldségeket külön kell a frissentartó edénybe tenni. Friss banánt, hagymát, burgonyát vagy fokhagymát ne tároljon a hűtőszekrényben.

HASZNOS TANÁCSOK ÉS TIPPEK

Ahhoz, hogy a fagyasztóból a lehető legtöbbet tudja kihozni, kövesse ezeket a hasznos ételekkel és az energiatakarékossággal kapcsolatos tippeket.

Tanácsok friss ételek hűtéséhez

- Ne tároljon meleg ételt vagy párolgó folyadékokat a hűtőszekrényben.
- Fedje le és csomagolja be az ételt, ezzel biztosítva a légmentességet. Legyen különösen óvatos az erőteljes ízű ételekkel.
- A polietilén zacskóba csomagolt ételeket a frissentartó rekesz fölötti üvegpelcra kell tenni. Az így eltett ételek csak 1-2 napig tárolhatók.

- A főtt vagy hideg ételeket le kell fedni, és bármelyik polcon tárolhatók.
- A gyümölcsöket és a zöldségeket alaposan megmosva, a frissentartó rekeszbe kell tenni.
- A vajat és a sajtot speciális, légmentesen záródó tartóba, alumínium fóliába vagy polietilén zacskóba kell csomagolni, hogy a csomagból a lehető legtöbb levegő szoruljon ki.
- A tejet kupakos tárolóedényben kell tartani a hűtőajtón lévő tárolóban.
- Banánt, burgonyát, hagymát és fokhagymát ne tartson a hűtőszekrényben csomagolás nélkül.

Energiatakarékossági tippek

- Ne tegyen forró ételt a készülékbe.
- Az ételeket ne csomagolja közel egymáshoz. Ez akadályozza a levegőkeringést.
- Gondoskodjon róla, hogy az étel ne érjen a hűtőszekrény hátoldalához.
- Áramszünet esetén ne nyissa ki a készülék ajtaját.
- Ne nyissa ki gyakran az ajtót, és ne hagyja nyitva hosszabb ideig.
- Ne állítsa a termosztátot szélsőségesen hideg hőmérsékletre.
- Minden tartozékot – például a polcokat és a hűtőajtón lévő tárolókat – a helyén kell hagyni az alacsonyabb energiafogyasztás érdekében.

6. TISZTÍTÁS ÉS ÁPOLÁS

FIGYELMEZTETÉS! A készülék karbantartásának elvégzése előtt kapcsolja ki a készüléket, és húzza ki a hálózati csatlakozódugót a hálózati aljzatból. Fennáll az áramütés veszélye! Tisztítás előtt kapcsolja ki a készüléket és húzza ki a hálózati aljzatból. Alternatív megoldásként kapcsolja ki az áramkör-megszakítót vagy távolítsa el a biztosítékot. Soha ne tisztítsa a készüléket gőztisztítóval. Az elektromos alkatrészekben nedvesség gyűlhet össze, ami áramütéshez vezethet! A forró pára megrongálhatja a készülék műanyag alkatrészeit. A készüléket az újbóli használat előtt hagyni kell teljesen megszáradni.

FONTOS!

- A készülék szervizelés során felmerülő minden elektromossággal kapcsolatos munkát csak szakképzett villanyszerelő vagy más kompetens személy végezhet el.
- Ennek a terméknek a szervizelését csak hivatalos szerviz végezheti, és kizárólag eredeti alkatrészek használhatók fel benne.

TISZTÍTÁS

FONTOS! Az éterolajok és szerves oldószerek károsíthatják a műanyag alkatrészeket. Ne használjon adalékanyagokat, például citromlevet vagy narancshéjból származó levet, vajsavat vagy olyan tisztítószert, amely ecetsavat tartalmaz. Ne használjon semmiféle súrolószert.

FIGYELMEZTETÉS! Ne használjon fém vagy éles tárgyakat a készülék tisztításához.

Higiéniai okokból rendszeresen tisztítsa meg a belső teret és a tartozékokat. Vegye ki az ételeket a készülékből, és csomagolja újságpapírba, és tárolja száraz, hűvös helyen.

1. Kapcsolja ki a készüléket és húzza ki a csatlakozódugót az aljzatból.

Alternatív megoldásként kapcsolja ki az áramkör-megszakítót vagy csavarja ki a biztosítékot.

2. Támassza ki az ajtót. Helyezzen egy régi törülközőt a padlóra, hogy segítsen felszívni a vizet.
3. Egy ruhával és langyos vízzel tisztítsa meg a készüléket és a tartozékokat. Ezután törölje le az összes alkatrészt tiszta, száraz ruhával, amíg meg nem száradnak.
4. Miután minden megszáradt, csatlakoztassa a készüléket a hálózati aljzathoz.

AZ IZZÓ CSERÉJE

FIGYELEM! Ha a izzó megsérült, a veszélyek elkerülése érdekében a gyártóval, vagy a gyártó szerviz-szakembereivel, vagy más szakképzett személlyel ki kell cseréltetni.

FIGYELEM! Mielőtt kicseréli a lámpában lévő izzót, húzza ki a készüléket. A megfelelő izzó specifikációja a készülék adattábláján található.

1. Kapcsolja a termosztátot **0** értékre, és kapcsolja ki a készüléket.
2. Húzza ki a készüléket. Biztonsági okokból ügyeljen arra, hogy a készülék le legyen választva a hálózatról.
3. Távolítsa el a csavart a lámpaburkolatból.
4. Húzza ki a lámpaburkolatot. Lásd: **16. ábra**.

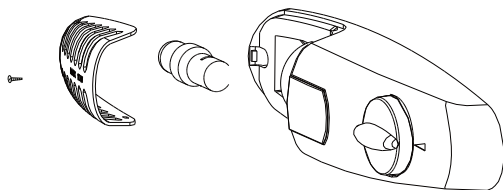

5. Csavarozza ki az izzót.
6. Csavarjon be egy új izzót.
7. Tegye vissza a burkolatot, és húzza meg a csavart.
8. Csatlakoztassa a készüléket az áramforráshoz, és állítsa a termosztátot az ajánlott beállításra.

TÁROLÁS

Ha a készüléket hosszabb ideig üresen hagyja, kapcsolja ki, tisztítsa meg és szárítsa meg. Az ajtót hagyja nyitva, hogy elkerülje a penész kialakulását a hűtő belsejében.

HIBAE LHÁRÍTÁS

Probléma	Lehetséges ok	Megoldás
----------	---------------	----------

A készülék nem működik	A termosztát 0-r avan beállítva.	Fordítsa a termosztátot az ajánlott beállításra (1-7).
	A hálózati csatlakozódugó nincs bedugva vagy laza.	Csatlakoztassa megfelelően a hálózati dugót.
	A biztosíték kiégett.	Ellenőrizze és cserélje ki a biztosítékot.
	Az aljzat meghibásodott.	Kérjen meg egy villanyszerelőt, hogy javítsa meg az aljzatot.
A készülék túl erősen hűt.	A hőmérséklet-beállítás túl hideg.	Állítsa a hőmérsékletet melegebb beállításra.
Az étel túl meleg.	Nem megfelelő hőmérséklet.	Állítsa a hőmérsékletet hidegebb beállításra.
	Az ajtó hosszabb ideig nyitva maradt.	Ne hagyja feleslegesen nyitva az ajtót.
	Az elmúlt 24 órában nagy mennyiségű meleg élelmiszert helyeztek be.	Átmenetileg használjon hidegebb hőmérsékletet.
	A készülék hőforrás közvetlen közelében van.	Ellenőrizze a Telepítés/hely fejezetben javasolt utasításokat, és tegye el a készüléket a hőforrástól.
	Az ajtó tömítése nem zár légmentesen.	Óvatosan melegítse fel az ajtó tömítésének szivárgó részeit egy hajszárítóval (hűvös beállítással), és kézzel formázza őket, amíg megfelelően nem ülnek.
Szokatlan zajok.	A készülék nincs vízszintben.	Állítsa be a lábat.
	A készülék hozzáér a falhoz, egy csőhöz vagy más tárgyakhoz.	Kicsit helyezze át a készüléket vagy a csövet.
A külső oldalsó panelek forrók.	Ez normális. A hőcserélő alkatrészek az oldalsó panelekben vannak.	Használjon kesztyűt az oldalsó panelek megérintéséhez.

CUPRINS:

1. INSTRUCȚIUNI PRIVIND SIGURANȚA	P. 103
2. SPECIFICAȚII TEHNICE	P. 106
3. DESCRIEREA PRODUSULUI	P. 106
4. ÎNAINTE DE PRIMA UTILIZARE	P. 106
5. UTILIZARE	P. 111
6. CURĂȚAREA ȘI ÎNGRIJIREA	P. 115
7. GARANȚII	P. 117

1. INSTRUCȚIUNI PRIVIND SIGURANȚA

Înainte de a folosi acest aparat electric, citiți cu atenție instrucțiunile de mai jos. Păstrați aceste instrucțiuni pentru referințe viitoare și transmiteți-le eventualilor noi proprietari ai aparatului.

1. Acest aparat poate fi utilizat de copii cu vârsta de peste 8 ani și de persoane cu capacități fizice, senzoriale sau mentale reduse ori lipsite de experiență și cunoștințe, dacă acestea au fost supravegheate sau instruite cu privire la utilizarea aparatului în condiții de siguranță și dacă înțeleg pericolele implicate. Copiilor cu vârsta cuprinsă între 3 și 8 ani li se permite să încarce și să descarce aparatele frigorifice.

2. Copiii nu trebuie să se joace cu aparatul.

3. Este interzisă efectuarea curățării și a întreținerii aparatului de către copii nesupravegheați.

4. Nu lăsați ambalajele la îndemâna copiilor. Risc de sufocare.

5. **AVERTISMENT:** Mențineți fanțele de ventilare, din spațiul aparatului sau din structura acestuia, neacoperite.

6. **AVERTISMENT!** Nu utilizați dispozitive mecanice sau alte mijloace de accelerare a procesului de dezghețare, altele decât cele recomandate de producător.

7. **AVERTISMENT!** Nu deteriorați circuitul de refrigerare.

8. **AVERTISMENT!** Nu utilizați aparate electrice în interiorul compartimentelor de depozitare a alimentelor din aparat, decât dacă sunt de tipul recomandat de producător.

9. **AVERTISMENT!** Nu atingeți becul dacă a stat aprins timp îndelungat deoarece ar putea fi foarte cald.

10. **AVERTISMENT:** Când poziționați aparatul, asigurați-vă să nu fie blocat sau deteriorat cablul de alimentare.

11. **AVERTISMENT!** Nu amplasați multiprize portabile sau surse de alimentare portabile în spatele aparatului.



12. Nu depozitați substanțe explozive, cum ar fi cutii de aerosoli cu un agent de propulsie inflamabil în acest aparat.

13. În timpul transportării și instalării aparatului, asigurați-vă că niciuna dintre componentele circuitului de refrigerare nu a fost deteriorată.

- Evitați flăcările deschise și sursele de aprindere.
 - Aerisiți bine încăperea unde este amplasat aparatul.
14. Este periculos să schimbați specificațiile sau să modificați acest produs în vreun fel.
15. **AVERTISMENT!** Orice deteriorare a cablului de alimentare poate cauza un scurtcircuit, incendiu și/sau electrocutare.
16. Acest aparat este destinat uzului casnic și în scopuri similare precum:
- Spații de bucătărie pentru personal din magazine, birouri și alte medii de activitate;
 - De către clienți în hoteluri, moteluri și alte locații de tip rezidențial;
 - Locații de tip pensiune;
 - Alimentație publică și aplicații similare non-retail.
17. **AVERTISMENT!** Orice componentă electrică precum ștecherul, cablul de alimentare și compresorul trebuie înlocuite de un agent autorizat de service sau de personal de service calificat.
18. **AVERTISMENT!** Becul furnizat cu acest aparat este un bec special care nu poate fi utilizat de cât cu acest aparat. Acest bec special nu poate fi utilizat pentru iluminare casnică.
19. Cablul de alimentare nu trebuie să fie prelungit.
20. Asigurați-vă că ștecherul nu este zdrobit sau deteriorat de spatele aparatului. Un ștecher zdrobit sau deteriorat se poate supraîncălzi și poate cauza un incendiu.
21. Asigurați-vă că aveți acces la ștecherul aparatului.
22. Nu trageți de cablul de alimentare.
23. În cazul care ștecherul este desfăcut, nu introduceți ștecherul în priză. Există risc de electrocutare sau de incendiu.
24. Nu utilizați aparatul fără bec.
25. Acest aparat este greu. Fiți foarte atent când manipulați aparatul.
26. Nu scoateți și nu atingeți obiectele înghețate din congelator dacă mâinile sunt ude sau umede, deoarece acest lucru ar putea provoca abraziuni ale pielii sau degerături.
27. Evitați expunerea prelungită a aparatului la lumina directă a soarelui.
28. Nu amplasați articole fierbinți pe componentele de plastic ale aparatului.
29. Nu așezați produse alimentare pe spatele peretelui de pe spatele compartimentul aparatului.
30. Nu congelați niciodată alimente care s-au dezghețat.
31. Păstrați alimentele congelate preambalate în conformitate cu instrucțiunile producătorului de produse congelate.
32. Recomandările producătorului aparatului privind depozitarea trebuie respectate cu strictețe. Consultați instrucțiunile relevante.
33. Nu puneți băuturi carbogazoase în congelator, deoarece acestea se vor dilata la îngheț și ar putea exploda deteriorând aparatul.
34. Acadelele de gheață pot provoca degerături dacă sunt consumate direct din aparat.
35. Pentru a se evita contaminarea alimentelor, vă rugăm respectați instrucțiunile de mai jos:
- Menținerea ușii deschisă timp îndelungat poate cauza creșterea semnificativă a temperaturii din compartimentele aparatului.

- Curățați regulat suprafețele care pot intra în contact cu alimentele și cu sistemele de evacuare accesibile.
- Depozitați carnea crudă și peștele în recipiente adecvate în frigider pentru a se evita contactul cu alte alimente sau scurgerea de stropi pe acestea.
- Dacă frigiderul este lăsat gol timp îndelungat, opriți-l, decongețați-l, curățați-l, uscați-l și lăsați ușa acestuia deschisă pentru a preveni apariția mușgaiului în interiorul aparatului.

36. În cazul în care cablul de alimentare este deteriorat, acesta trebuie înlocuit de către producător, de către agentul său de service sau de către persoane cu calificare similară pentru a evita un pericol.

37.  Acest aparat nu conține gaze care ar putea afecta stratul de ozon, nici în circuitul de răcire, nici în materialele de izolație. Aparatul nu trebuie să fie eliminat împreună cu deșeurile menajere și gunoiul menajer. Spuma izolantă conține gaze inflamabile. Acest aparat trebuie eliminat în conformitate cu reglementările locale referitoare la aparat. Contactați autoritățile locale pentru a obține un exemplar al reglementărilor. Evitați deteriorarea unității de răcire, în special a schimbătorului de căldură. Materialele utilizate în acest aparat care sunt marcate cu simbolul  sunt reciclabile. Predați materialele la un punct adecvat de colectare pentru a fi reciclate.

RO

Eliminarea aparatului

1. Deconectați ștecherul aparatul de la priza de alimentare electrică.
2. Tăiați cablul de alimentare cât mai aproape de carcasa aparatului.
3. Scoateți ușa pentru a împiedica copiii să sufere un șoc electric sau să se închidă în aparatul dezafectat.
4. Dacă noul aparat echipat cu garnituri magnetice la uși înlocuiește un aparat mai vechi care este echipat cu încuietoare cu arc/încuietoare pe ușă sau pe capac, asigurați-vă că încuietoarea cu arc/încuietoarea sunt inutilizabile înainte de a vă debarasa de aparat. Acest lucru previne transformarea aparatului într-o capcană mortală pentru copii.

5.  **AVERTISMENT!** În timpul utilizării, depanării și eliminării acestui aparat, acordați atenție acestui simbol, situat pe spatele aparatului, pe panoul din spate sau pe compresor. Este de culoare galbenă sau portocalie pentru a-l scoate în evidență și pentru a vă atrage atenția. Acest simbol avertizează asupra riscului de incendiu. Există materiale inflamabile în țevile frigorifice și compresor. Stați la distanță de orice flacără sau sursă de foc când utilizați, depanați sau eliminați aparatul.

6. Toate accesoriile precum sertarele, rafturile, etajerele-balcon trebuie păstrate în interior pentru consum mai mic de energie.

7.  Acest simbol de pe aparat sau de pe ambalajul acestuia indică interdicția de a trata acest aparat ca și deșeu menajer. În schimb, acesta ar trebui predat unui punct de colectare adecvat pentru reciclarea echipamentelor electrice și electronice. Asigurându-vă

că acest produs este eliminat corect, veți preveni eventualele consecințe negative asupra mediului și a sănătății umane, riscuri care pot apărea în cazul eliminării necorespunzătoare a acestui aparat. Pentru informații detaliate suplimentare despre reciclarea acestui aparat, contactați consiliul local, serviciul de salubritate sau punctul de vânzare de unde ați achiziționat aparatul.

2. SPECIFICAȚII TEHNICE

Sursă de alimentare electrică	220-240 V~, 50 Hz
Consum energetic anual	104 kWh/an
Putere totală de intrare	90 W
Capacitate de depozitare	242 L
Clasificare climatică	N, ST
Dimensiuni exterioare (L x l x H)	544 x 556 x 1426 mm
Greutate brută	42 kg
Clasă de protecție	Clasa I

3. DESCRIEREA PRODUSULUI

- | | |
|----------------------|------------------------|
| 1- Termostat și bec | 4- Picioare ajustabile |
| 2- Rafturi de sticlă | 5- Etajere balcon |
| 3- Sertar de legume | 6- Garnitură |

4. ÎNAINTE DE PRIMA UTILIZARE

INSTRUCȚIUNI PRIVIND TRANSPORTUL

- Acest aparat trebuie transportat numai în poziție verticală. Ambalajul furnizat trebuie menținut intact pe durata transportului.
- Nu utilizați mânerul ușii când transportați aparatul.

DESPACHETAREA

1. Despachetați toate piesele.
2. Imediat după despachetare, asigurați-vă că toate piesele sunt complete și că nu au suferit deteriorări în timpul transportului. Dacă pachetul sau cablul de alimentare sunt deteriorate ori incomplete, nu conectați aparatul, păstrați ambalajul și contactați imediat departamentul nostru post-vânzări sau distribuitorul de la care ați achiziționat aparatul.

INSTALAREA

AVERTISMENT!

- Pentru a se evita secționarea sau avariarea cablului de alimentare, asigurați-vă că acesta nu este prins sub aparat pe durata și după deplasarea aparatului.
- **RISC DE ELECTROCUTARE!** Protejați aparatul împotriva umezelii. Nu instalați frigiderul într-un loc umed, pentru a se evita ruginirea componentelor metalice. Nu împrăștiați cu apă interiorul sau exteriorul aparatului, deoarece acest lucru poate fragiliza izolația și duce la electrocutare sau incendiu.

- Dacă frigiderul este instalat în zone reci neîncălzite, cum ar fi un garaj, se poate forma condens pe suprafețele exterioare. Acest lucru este chiar normal și nu reprezintă un defect. Ștergeți orice urmă de condens cu ajutorul unei cârpe uscate.
- Când poziționați aparatul, aveți grijă să nu vă avariați pardoseala, țevile, pereții, etc.

IMPORTANT!

- Se recomandă să așteptați minim patru ore înainte de a conecta aparatul. Acest lucru permite echilibrarea fluidelor. De exemplu, uleiul curge înapoi în compresor.
- Aparatul nu trebuie să fie amplasat lângă radiatoare sau aparate de gătit.
- Asigurați-vă că ștecherul de alimentare este accesibil după instalarea aparatului pentru a vă asigura că aparatul poate fi deconectat ușor în orice moment.
- Nu încercați să vă așezați sau să stați deasupra aparatului deoarece nu a fost proiectat în acest sens. Riscați să vă răniți și să avariați aparatul.

Cerințe privind spațiul

- Lăsați suficient spațiu pentru a putea deschide ușa. Vezi **Figura 1**.

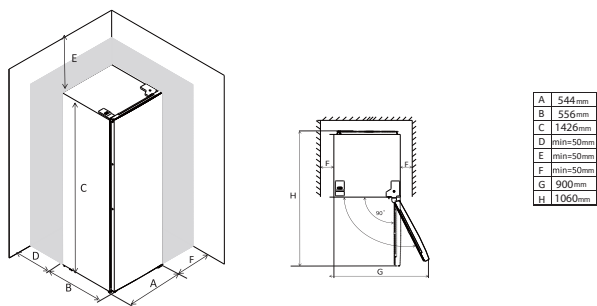

IMPORTANT! Asigurați-vă că există o circulație adecvată a aerului în jurul aparatului și un spațiu liber de cel puțin 50 mm pe toate părțile. O lipsă a circulației aerului duce la supraîncălzire. Ori de câte ori este posibil, spatele frigiderului trebuie orientat spre un perete pentru a evita arsurile prin atingerea accidentală a părților calde, cum ar fi compresorul și condensatorul.

Amplasamentul

- Instalați aparatul într-un loc unde temperatura ambientală corespunde cu clasa climatică indicată pe plăcuța cu specificații tehnice a aparatului.

Clasă climatică		Interval de temperatura ambiantă
Temperatură extinsă	SN	de la 10°C până la 32°C
Temperat	N	de la 16°C până la 32°C
Subtropical	ST	de la 16°C până la 38°C
Tropical	T	de la 16°C până la 43°C

- Acest frigider nu este destinat a fi utilizat ca aparat încastat.
- Acest aparat trebuie instalat la distanță de surse de căldură precum radiatoare, boilere și lumina directă a soarelui. Asigurați-vă că aerul poate circula liber în spațiile aparatului. Ideal, aparatul nu ar trebui poziționat sub nicio unitate murală suspendată. Totuși, dacă este așezat sub o unitate murală suspendată, asigurați-vă că există un spațiu liber de cel puțin 50 mm. Nu stivați aparatul cu alte aparate electrocasnice.
- Nivelarea precisă este asigurată cu unul sau mai multe picioare reglabile situate la baza aparatului.
- Acest aparat nu este destinat a fi utilizat ca aparat încastat.

Conexiunea electrică

- Înainte de a conecta aparatul la priza electrică, asigurați-vă că tensiunea și frecvența de pe eticheta tehnică a aparatului corespunde cu alimentarea casnică a locuinței dumneavoastră. Acest aparat trebuie împământat/conectat la împământare. Ștecherul cablului de alimentare este echipat cu un contact în acest scop. În cazul care priza electrică din locuință nu este împământată, conectați aparatul la o împământare separată în conformitate cu reglementările în vigoare. Consultați un electrician calificat.
- Producătorul își declină orice responsabilitate dacă măsurile de precauție de mai sus nu sunt respectate.
- Acest aparat este conform Directivelor C.E.E.

Amplasarea dreaptă a aparatului pe orizontală

- Amplasați aparatul drept pe orizontală, folosind cele două picioare reglabile din față care pot fi înșurubate sau deșurubate pentru a modifica înălțimea. Vezi **Figura 2**.

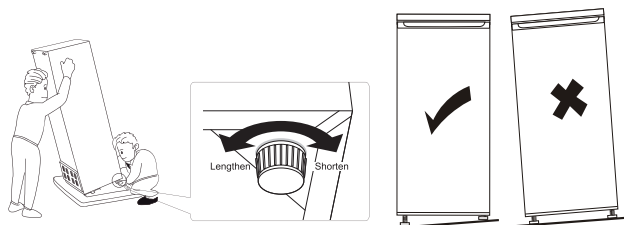

NOTĂ: Dacă aparatul nu este nivelat și este în contact ferm cu podeaua, ușile și alinierea garniturii magnetice nu vor fi acoperite corect. Un aparat care nu este nivelat poate duce la zgomot și vibrații excesive.

INVERSAREA DIRECȚIEI DE DESCHIDERE A UȘII

Înainte de a inversa ușile, pregătiți următoarele scule și componente:

1. Șurubelniță cu lamă plată x 1
2. Șurubelniță Philips x 1
3. Cheie x 1
4. Balama de închidere pe stânga în sacul de accesorii

Note:

- Asigurați-vă că aparatul este deconectat de la rețeaua de alimentare și este gol.

- Pentru a îndepărta ușa, este nevoie să înclinați aparatul spre spate. Sprijiniți unitatea pe ceva solid astfel încât să nu alunece în timpul procesului de inversare a ușii.
- Toate componentele detașate trebuie păstrate deoarece vor fi necesare pentru a reinstala ușa.
- Nu culcați aparatul pe jos deoarece acest lucru poate deteriora sistemul de răcire.
- Această sarcină necesită 2 persoane, deoarece este nevoie de mai mult de 1 persoană pentru a manevra aparatul în timpul asamblării.

1. Îndepărtați capacul din dreapta sus.

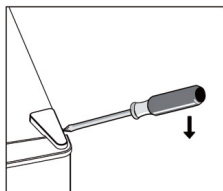

2. Deșurubați șurubul, apoi scoateți suportul balamalei.

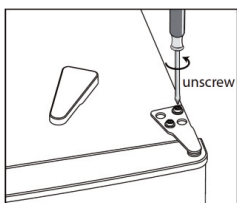

3. Scoateți capacul șurubului balamalei din stânga sus.

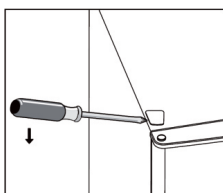

4. Mutați capacul orificiului de la stânga la dreapta. Apoi ridicați ușa superioară și așezați-o pe o suprafață căptușită pentru a preveni zgârierea.

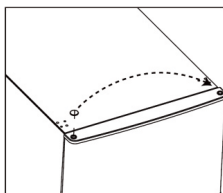

5. Deșurubați și îndepărtați știftul balamalei de jos, răsturnați suportul și înlocuiți-l.

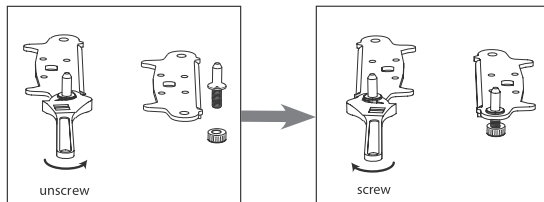

6. Repuneți la loc suportul instalând știftul balamalei inferioare. Repuneți la loc ambele picioare ajustabile.

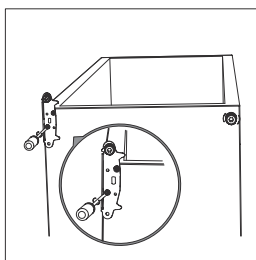

7. Îndepărtați dispozitivele ajutătoare de închidere din partea de jos a ușii inferioare și superioare, apoi utilizați dispozitive ajutătoare din sacul de accesorii și instalați-le pe partea stângă.



8. Repuneți ușa la loc. Asigurați-vă că ușa este aliniată atât pe orizontală cât și pe verticală, astfel încât garniturile să fie închise pe toate părțile înainte de a strânge în cele din urmă balamaua superioară.
9. Introduceți suportul balamalei și fixați-l în partea de sus a unității.
10. Utilizați o cheie pentru a o strânge dacă este necesar

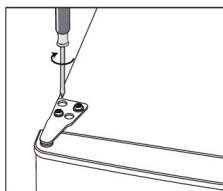

11. Puneți capacul balamalei și capacul șurubului înapoi.

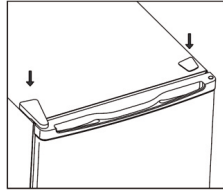

12. Detașați garnitura frigiderului și a ușii congelatorului și apoi atașați-le după rotire.

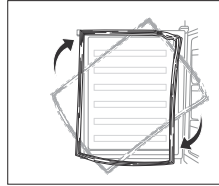

5. UTILIZARE

PRIMA UTILIZARE

Curățarea interiorului

Înainte de a utiliza aparatul pentru prima dată, spălați interiorul și toate accesoriile din interior cu apă caldă și săpun neutru. Uscați bine. Acest lucru va îndepărta mirosul tipic de produs nou.

IMPORTANT! Nu utilizați detergenți sau materiale de curățare abrazive, deoarece acestea vor deteriora finisajul.

Setarea temperaturii

IMPORTANT! Dacă aparatul a fost mutat, așteptați cel puțin patru ore pentru ca fluidele din interior să se echilibreze înainte de a-l conecta și porni.

- Conectați cablul de alimentare la priză.
- Temperatura internă este controlată de un termostat. Există opt setări disponibile (vezi **Figura 13**). Setarea **1** este temperatura cea mai caldă și **7** este temperatura cea mai scăzută. Când este setat pe **0**, aparatul este oprit. Când este setat pe **7**, compresorul nu se oprește.

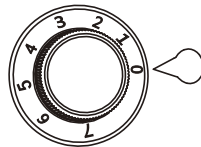

- Este posibil ca aparatul să nu funcționeze la temperatura corectă, în special dacă se află într-un loc cald sau dacă deschideți frecvent ușa acestuia.
- Aparatul nu este adecvat pentru congelarea alimentelor. Când porniți aparatul după o perioadă de timp în care nu a fost utilizat, configurați setările pe **MAX** și așteptați aproximativ două ore înainte de a umple frigiderul cu

alimente. Apoi setați termostatul la setarea care se potrivește climatului dvs. actual.

IMPORTANT! În caz de încălzire accidentală a temperaturii frigiderului, de exemplu din cauza unei întreruperi a curentului electric, iar alimentarea a fost oprită mai mult de 7,5 ore (fără ca ușa să fie deschisă), alimentele trebuie consumate rapid sau dacă sunt crude, trebuie gătite.

Recomandări privind temperatura setată

Recomandări privind temperatura setată		
Temperatura mediului	Compartiment de congelator	Compartiment de frigider
Vară	/	
		Setați pe 3-4
Normal	/	
		Setați pe 3-4
Iarnă	/	
		Setați pe 2-3

- Informațiile de mai sus oferă utilizatorilor recomandarea setării temperaturii.

Impactul asupra stocării alimentelor

- Conform setărilor recomandate, durata optimă de stocarea alimentelor în frigider este de maxim 3 zile.
- Durata ideală de depozitare poate fi mai mică în cazul altor de setări.

Notă:

- Veți auzi un zgomot pe măsură ce compresorul pornește. Lichidul și gazele sigilate în interiorul sistemului de refrigerare pot contribui la creșterea zgomotului, indiferent dacă compresorul este pornit sau oprit, ceea ce este chiar normal.

Utilizare zilnică

Compartimentele de refrigerare	Tip de alimente
Ușă sau balcoane din frigider	<ul style="list-style-type: none"> ■ Alimente cu conservanți naturali, cum ar fi gemuri, sucuri, băuturi, condimente. ■ Nu depozitați alimente perisabile.
Sertar pentru legume (sertar pentru salată)	<ul style="list-style-type: none"> ■ Fructele, verdețurile și legumele trebuie amplasate separat în sertarul de legume. ■ Nu depozitați banane, ceapă, cartofi, usturoi în frigider.
Raft de frigider - mijloc	<ul style="list-style-type: none"> ■ Produse lactate, ouă.
Raft frigider — compartimentul de sus	<ul style="list-style-type: none"> ■ Alimente care nu necesită gătire, precum alimentele gata preparate, mezelurile, resturile alimentare.

Zona rece



Acest simbol indică locul cel mai rece din frigider. Simbolul este amplasat deasupra zonei celei mai reci din frigider.

RO

ACCESORII

■ Rafturi detașabile

Pereții frigiderului sunt echipați cu o serie de șine astfel încât să puteți adapta poziția rafturilor pentru satisfacerea nevoilor dumneavoastră. Vezi **Figura 14**.

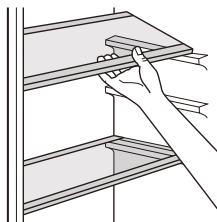

■ Poziționarea rafturilor balcon

Pentru a stoca cu ușurință alimente ambalate de diferite dimensiuni, reglați balcoanele ușii pentru a găzdui alimentele. Vezi **Figura 15**.

1. Trageți ușor balconul în sus și scoateți-l din ușă.
2. Repoziționați raftul balcon și împingeți cu delicatețe în jos până când este așezat în noua sa poziție.

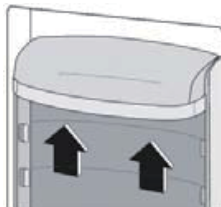

DEPOZITAREA ZILNICĂ A ALIMENTELOR

Amplasați diferite alimente în compartimente diferite, conform recomandărilor de mai jos.

Compartimentul frigiderului	Tip de alimente
Etajere balcon	Alimente cu conservanți naturali precum gemuri, sucuri, băuturi și condimente.
	Nu depozitați alimente perisabile.
Raftul de sus	Alimente care nu necesită gătire, precum alimentele gata preparate, mezelurile și resturile alimentare.
Rafturi din centru	Produse lactate și ouă.
Raftul de jos	Carne crudă (carne de vită, miel, porc, carne de pasăre și pește).
Sertar de legume	Fructele, verdețurile și legumele trebuie amplasate separat în sertarul de legume.
	Bananele proaspete, cartofii, ceapa sau usturoiul nu trebuie păstrate la frigider.

SFATURI ȘI RECOMANDĂRI UTILE

Pentru a vă ajuta să profitați la maximum de frigiderul dumneavoastră, urmați aceste sfaturi utile de păstrare a alimentelor și de economisire a energiei.

Sfaturi privind refrigerarea alimentelor proaspete

- Nu depozitați alimente calde sau lichide care se evaporă în frigider.
- Acoperiți și înveliți alimentele asigurându-vă că sunt etanșe la aer. Aveți grijă deosebită cu alimentele cu arome puternice.
- Alimentele învelite în pungi de polietilenă trebuie amplasate pe raftul de sticlă de deasupra sertarului de legume. Alimentele stocate în acest fel pot fi păstrate în siguranță timp de numai o zi sau două.
- Alimentele gățite și mâncărurile reci trebuie acoperite și pot fi amplasate pe orice raft.
- Fructele și legumele trebuie curățate bine și amplasate în sertarul de legume.
- Untul și brânza trebuie amplasate în recipiente etanșe speciale, învelite în folie de aluminiu sau plastic pentru a elimina cât mai mult aer posibil.
- Laptele trebuie depozitat într-un recipient cu dop pe un raft balcon de pe ușa frigiderului.
- Bananele proaspete, cartofii, ceapa și usturoiul nu trebuie păstrate la frigider, decât dacă sunt ambalate.

Sfaturi pentru economisirea energiei

- Nu introduceți alimente calde în aparat.
- Nu grupați alimentele. Acest lucru previne circulația aerului.
- Asigurați-vă că alimentele nu ating spatele frigiderului.
- În cazul întreruperii curentului electric, nu deschideți ușa aparatului.
- Nu deschideți ușa frecvent și nu lăsați ușa deschisă timp îndelungat.
- Nu setați termostatul pe temperaturi extrem de scăzute.
- Toate accesoriile precum rafturile și etajerele-balcon trebuie păstrate în poziție deoarece ajută la reducerea consumului de energie.

6. CURĂȚAREA ȘI ÎNGRIJIREA

AVERTISMENT! Înainte de a efectua orice operație de întreținere asupra aparatului, opriți aparatul și deconectați ștecherul de la priză. Există pericol de electrocutare! Înainte de curățare, opriți și deconectați aparatul de la priza electrică. Alternativ, opriți întrerupătorul sau îndepărtați siguranța. Nu curățați niciodată aparatul cu un aparat de curățat cu aburi. Umezeala acumulată în componentele electrice reprezintă un pericol de electrocutare! Aburii fierbinți pot deteriora componentele de plastic ale aparatului. Aparatul trebuie să fie complet uscat înainte de a fi reutilizat.

IMPORTANT!

- Orice lucrare electrică necesară în timpul depanării aparatului trebuie efectuată de un electrician calificat sau de o persoană competentă.
- Acest produs trebuie depanat de un Centru de service autorizat și nu pot fi utilizate decât piese de schimb originale.

CURĂȚAREA

IMPORTANT! Uleiurile eterice și solvenții organici pot deteriora componentele de plastic. Nu utilizați aditivi precum sucul de lămâie sau sucul din coaja de portocală, acidul butiric sau un produs de curățat ce conține acid acetic. Nu utilizați produse de curățare abrazive.

AVERTISMENT! Nu utilizați obiecte metalice sau ascuțite pentru a curăța aparatul.

Din motive de igienă, curățați în mod regulat interiorul și accesoriile.

Scoateți alimentele din aparat, înfășurați-le în ziare și depozitați-le într-un loc răcoros și uscat.

1. Opriți aparatul și deconectați ștecherul din priză. Alternativ, opriți întrerupătorul de circuit sau deșurubați siguranța.
2. Țineți ușa deschisă cu o pană. Așezați un prosop vechi pe podea pentru a ajuta la colectarea apei.
3. Curățați aparatul și accesoriile cu o cârpă și cu apă caldută. Apoi, ștergeți toate părțile cu o cârpă curată și uscată până când acestea sunt uscate.
4. Când totul este uscat, repuneți aparatul în funcțiune.

ÎNLOCUIREA BECULUI

ATENȚIE! În cazul care becul furnizat este avariat, acesta trebuie înlocuit de fabricant, agentul său de service sau de către persoane cu calificări similare pentru a se evita orice pericol.

ATENȚIE! Înainte de a înlocui becul din frigider, deconectați aparatul de la priză. Specificațiile becului corect sunt listate pe eticheta tehnică a aparatului.

1. Rotiți termostatul la numărul **0** și opriți aparatul.
2. Scoateți aparatul din priză. Din motive de siguranță, asigurați-vă că aparatul este deconectat de la rețeaua de alimentare.
3. Repuneți la loc șurubul din capacul becului.
4. Scoateți capacul becului. Vezi **Figura 16**.

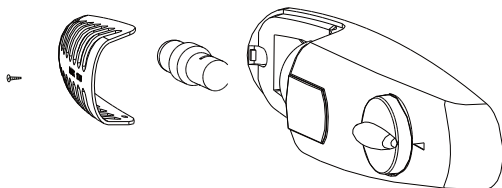

5. Deșurubați becul.
6. Înfiletați un bec nou.
7. Repuneți la loc capacul și șurubul.
8. Introduceți ștecherul aparatului în priză și setați termostatul pe setarea recomandată.

RO

DEPOZITAREA

Dacă aparatul este lăsat gol timp îndelungat, opriți-l, curățați-l și uscați-l. Lăsați ușa deschisă pentru a preveni formarea mucegaiului în interiorul aparatului.

DEPANARE

Problemă	Cauză posibilă	Soluție
Aparatul nu funcționează.	Termostatul este setat pe 0 .	Poziționați termostatul pe setarea recomandată (1-7).
	Ștecherul principal nu este conectat la priză sau este slăbit.	Introduceți corect ștecherul.
	A sărit siguranța.	Verificați și înlocuiți siguranța.
	Priza este defectă.	Cereți unui electrician să repare priza.
Aparatul răcește prea mult.	Temperatura setată este prea rece.	Reglați temperatura la o valoare de temperatură mai caldă.

Alimentele sunt prea calde.	Temperatură incorectă.	Reglați temperatura la o valoare de temperatură mai rece.
	Ușa a fost lăsată deschisă pentru o perioadă lungă de timp.	Nu lăsați ușa deschisă inutil.
	O cantitate mare de alimente calde a fost introdusă în ultimele 24 de ore.	Utilizați temporar o temperatură mai rece.
	Aparatul este amplasat prea aproape de o sursă de căldură.	Verificați instrucțiunile recomandate în secțiunea Instalare/Amplasament și îndepărtați aparatul de sursa de căldură.
	Ușa nu este etanșeizată.	Încălziți secțiunile de etanșare ale garniturii ușii cu un uscător de păr (pe o valoare rece) și modelați-le cu mâna până când se așează corect.
Zgomote neobișnuite.	Aparatul nu este drept.	Reglați picioarele.
	Aparatul atinge peretele, o țevă sau alte obiecte.	Deplasați ușor aparatul sau țeava.
Panourile laterale exterioare sunt calde.	Acest lucru este normal. Piese termice se află în panourile laterale.	Folosiți mănuși pentru a atinge panourile laterale.

7. GARANȚII

Garanții și limite de responsabilitate

Produsele sunt garantate pentru o perioadă de 36 de luni de la data achiziției sau de la data livrării la domiciliul clientului. În funcție de fiecare țară în parte, această garanție acoperă între 24 până la 36 de luni de garanție legală de conformitate.

Pentru țările care au doar o garanție legală de conformitate de 24 de luni, la expirarea primei garanții și în plus față de aceasta intră în vigoare o garanție comercială de 12 luni.

Modalități de punere în aplicare a garanției

Pentru garanția juridică a conformității

Vă invităm să vă adresați distribuitorului dvs. pentru mai multe informații și/sau să consultați condițiile generale de vânzare (CGV) ale acestuia.

Pentru garanția comercială

Vă invităm să returnați produsul la recepția magazinului de achiziție, împreună cu dovada de cumpărare (cum ar fi chitanța), cu produsul și accesoriile sale furnizate, cu ambalajul original, pentru toate țările altele decât Franța. Este important să fie disponibile informații precum data la care ați cumpărat produsul, modelul și numărul

de serie sau IMEI (aceste informații apar de obicei pe produs, pe ambalaj sau pe dovada cumpărării). În mod implicit, trebuie să aduceți produsul în magazin împreună cu accesoriile necesare funcționării sale corecte (alimentare, adaptor, etc.). În cazul în care reclamația este acoperită de garanție, serviciul post-vânzare va putea, în limitele legislației locale:

- Să repare sau să înlocuiască piesele defecte.
- Să înlocuiască produsul returnat cu un produs care are cel puțin aceleași funcții și care este echivalent în termeni de performanță.
- Să ramburseze valoarea produsului la prețul de achiziționare menționat pe documentul prezentat drept dovadă a cumpărării.

Produsele reparate sau înlocuite pot să includă componente și echipamente noi și/sau recondiționate.

Excluderea garanției comerciale:

- Daunele sau problemele provocate de o utilizare incorectă, un accident, o avariere sau o conectare la o sursă electrică de intensitate sau de tensiune necorespunzătoare.
- Utilizarea sau depozitarea neconforme cu buna conservare a dispozitivului (oxidare, coroziune), utilizarea energiei, utilizarea sau instalarea neconformă cu instrucțiunile producătorului sau neglijența sau utilizarea de dispozitive periferice, software sau consumabile neadecvate.
- Utilizarea profesională sau colectivă, industrială sau comercială a produsului.
- Produsele modificate, cele al căror sigiliu de garanție sau număr de serie au fost deteriorate, alterate, distruse sau oxidate.
- Bateriile înlocuibile și accesoriile sunt garantate pentru o perioadă de 6 luni.
- Avarierea bateriei survenită din cauza unei încărcări prea lungi sau din cauza nerespectării instrucțiunilor de securitate explicate în broșură.
- Daunele estetice, care includ zgârieturi, umflături sau orice alt element de vandalism.
- Daunele cauzate de orice intervenție efectuată de o persoană neautorizată.
- Defecțiunile cauzate de uzura normală sau de învechirea normală a produsului: garnituri, filtre, accesorii, perie și furtun pentru aspirator, lămpi, lămpi pentru retroproiector, lame pentru mașini de spălat, etc.
- Actualizările programului informatic, cauzate de modificări ale parametrilor de rețea.
- Deteriorări cauzate de elemente din afara aparatului (corpuri străine, insecte etc.)
- Conținutul dispozitivelor - congelator, mașină de spălat... - (produse alimentare, îmbrăcăminte,...)
- Avarierea produsului cauzată de utilizarea unor alte programe informatice pentru a modifica, a schimba, a adapta sau a modifica programul informatic existent.
- Avarierea produsului cauzată de utilizarea acestuia fără accesoriile furnizate împreună cu produsul sau omologate de către producător.
- Piesele pentru uzura normală sau deteriorări cauzate de utilizare: anvelope, camere de aer, frâne,...

Clientul este responsabil pentru salvarea constantă a datelor conținute pe hard disk sau în memoria internă a dispozitivului său înainte de orice depunere.

Auchan nu poate fi considerat responsabil pentru pierderea sau distrugerea datelor stocate sau pentru deteriorarea software-ului care rezultă în special din restaurare sau defecțiune.

De asemenea, Auchan nu este obligat să verifice dacă utilizatorul a scos cartela SIM/SD din aparat în cazul produselor returnate.

Dispozițiile de mai sus nu reduc sau elimină în niciun fel: garanția legală menționată mai sus, precum și garanția comercială a producătorului, dacă aceasta există (a se vedea formularul de garanție).

СОДЕРЖАНИЕ

1. ИНСТРУКЦИЯ ПО ТЕХНИКЕ БЕЗОПАСНОСТИ	С. 120
2. ТЕХНИЧЕСКИЕ ХАРАКТЕРИСТИКИ	С. 123
3. ОПИСАНИЕ УСТРОЙСТВА	С. 124
4. ПЕРЕД ПЕРВЫМ ИСПОЛЬЗОВАНИЕМ	С. 124
5. ИСПОЛЬЗОВАНИЕ	С. 129
6. ОЧИСТКА И УХОД	С. 133
7. ГАРАНТИИ	С. 136

1. ИНСТРУКЦИЯ ПО ТЕХНИКЕ БЕЗОПАСНОСТИ

Перед началом эксплуатации данного электроприбора внимательно прочтите нижеприведенные инструкции и сохраните их для использования в будущем. Сохраните данное руководство для использования в будущем и передайте его новым владельцам устройства.

1. Этим устройством могут пользоваться дети старше 8 лет, а также лица со сниженными физическими, сенсорными или ментальными возможностями или с недостаточным опытом и знаниями, при условии присмотра за ними или инструктажа относительно безопасного использования устройства и понимания возможной опасности. Детям в возрасте от 3 до 8 лет разрешается использовать холодильное оборудование для загрузки и извлечения продуктов.
2. Не позволяйте детям играть с данным устройством.
3. Не позволяйте детям выполнять очистку и техническое обслуживание устройства без наблюдения взрослых.
4. Держите все упаковочные материалы подальше от детей. Существует риск удушья.
5. **ПРЕДУПРЕЖДЕНИЕ.** Следите за чистотой вентиляционных отверстий в корпусе устройства или во встроенной конструкции.
6. **ПРЕДУПРЕЖДЕНИЕ!** Не используйте механические устройства или другие средства для ускорения процесса размораживания, кроме тех, которые рекомендованы производителем.
7. **ПРЕДУПРЕЖДЕНИЕ!** Не допускайте повреждения контура хладагента.
8. **ПРЕДУПРЕЖДЕНИЕ!** Не используйте электроприборы внутри камер для хранения пищевых продуктов, если эти приборы не рекомендованы к использованию производителем.
9. **ПРЕДУПРЕЖДЕНИЕ!** Если лампа была включена длительное время, не прикасайтесь к ней, так как она может быть очень горячей.
10. **ПРЕДУПРЕЖДЕНИЕ.** При размещении устройства убедитесь, что кабель питания не будет придавлен или поврежден.
11. **ПРЕДУПРЕЖДЕНИЕ!** Не размещайте сзади устройства несколько розеток-разветвителей или портативных источников питания.

12. Не храните в этом устройстве взрывчатые вещества, такие как аэрозольные баллончики с легковоспламеняющимися веществами.
13. При транспортировке и установке устройства убедитесь, что ни один из компонентов контура хладагента не поврежден.
- Избегайте открытого пламени и источников воспламенения.
 - Тщательно проветривайте помещение, в котором расположено устройство.
14. Опасно изменять технические характеристики изделия или модифицировать его каким-либо образом.
15. **ПРЕДУПРЕЖДЕНИЕ!** Любое повреждение кабеля может привести к короткому замыканию, пожару и (или) поражению электрическим током.
16. Это устройство предназначено для использования в домашнем хозяйстве и аналогичных местах, в том числе:
- в кухонных помещениях, предназначенных для персонала магазинов, в офисах и в других рабочих помещениях;
 - на фермах, клиентами отелей, мотелей и других подобных мест проживания;
 - в мини-гостиницах;
 - в местах питания и аналогичных нерозничных видах использования.
17. **ПРЕДУПРЕЖДЕНИЕ!** Любые электрические компоненты, такие как вилка, кабель питания, компрессор и т.д., должны заменяться сертифицированным сервисным агентом или квалифицированным специалистом.
18. **ПРЕДУПРЕЖДЕНИЕ!** Лампа, поставляемая в комплекте с этим устройством, является лампой специального назначения, используемой только с данным устройством. Эта лампа специального назначения непригодна для бытового освещения.
19. Кабель питания нельзя удлинять.
20. Убедитесь, что вилка питания не раздавлена и не повреждена задней стороной устройства. Раздавленная или поврежденная вилка питания может перегреться и вызвать пожар.
21. Убедитесь, что вилка питания устройства находится в пределах досягаемости.
22. Не тяните за кабель питания.
23. Если розетка электросети плохо закреплена, не вставляйте в нее вилку питания. Существует риск поражения электрическим током или пожара.
24. Не используйте устройство без лампы.
25. Это устройство тяжелое. Соблюдайте осторожность при его перемещении.
26. Не перемещайте и не дотрагивайтесь до замороженных предметов в морозильной камере мокрыми или влажными руками, поскольку это может привести к образованию ран или ожогов от холода.
27. Избегайте длительного воздействия на устройство прямых солнечных лучей.
28. Не ставьте горячие предметы на пластиковые части устройства.
29. Не прислоняйте продукты питания к задней стенке отсека устройства.

30. Никогда вновь не замораживайте продукты, которые были разморожены.

31. Храните расфасованные замороженные продукты согласно указаниям производителя.

32. Необходимо строго соблюдать рекомендации производителя устройства относительно хранения. Ознакомьтесь с соответствующими инструкциями.

33. Не размещайте газированные напитки в морозильной камере, поскольку при заморозке они увеличиваются в объеме и могут взорваться, повредив устройство.

34. Замороженные леденцы могут спровоцировать появление ожогов от холода, если употребить их сразу после извлечения из устройства.

35. Во избежание загрязнения продуктов питания соблюдайте следующие инструкции.

- Открытие дверцы на длительное время может вызвать значительное повышение температуры в отсеках устройства.

- Регулярно очищайте поверхности, которые могут контактировать с пищевыми продуктами, а также доступные дренажные системы.

- Храните сырое мясо и рыбу в соответствующих контейнерах, чтобы они не соприкасались с другими продуктами питания и с них не капала жидкость.

- Если холодильное оборудование остается пустым в течение длительного времени, выключите его, выполните разморозку, очистите, высушите и оставьте дверцу открытой, чтобы предотвратить образование плесени внутри устройства.

36. Если кабель питания поврежден, то во избежание поражения электрическим током его должен заменить изготовитель, его технический представитель или другой квалифицированный специалист.

37.  Данное устройство не содержит газов, которые могли бы повредить озоновый слой — ни в контуре хладагента, ни в изоляционных материалах. Устройство не должно выбрасываться вместе с городскими отходами и мусором. Изоляционная пена содержит воспламеняющиеся газы. Устройство должно быть утилизировано в соответствии с местными нормами. Обратитесь в местные органы власти для получения копии нормативов. Не допускайте повреждения охлаждающего блока, особенно теплообменника.

Используемые в данном устройстве материалы, обозначенные символом , пригодны для вторичной переработки. Выбрасывайте упаковочные материалы в подходящие контейнеры для их утилизации.

Утилизация устройства

1. Отсоедините вилку питания устройства от розетки электросети.

2. Обрежьте кабель питания как можно ближе к корпусу устройства.

3. Снимите дверцу, во избежание поражения детей электрическим током, или чтобы они не закрыли себя в изъятom из эксплуатации устройстве.

4. Если устройство с магнитными дверными уплотнителями заменяет старое устройство с пружинным замком на дверце или крышке, то перед

утилизацией старого устройства убедитесь в том, что пружинный замок дверцы непригоден для использования. Это позволит предотвратить превращение устройства в смертельную ловушку для детей.

5.  **ПРЕДУПРЕЖДЕНИЕ!** При использовании, обслуживании и утилизации устройства обратите внимание на этот символ, расположенный на задней стороне устройства, на задней панели или компрессоре. Он представлен в желтом или оранжевом цвете, что выделяет его и привлекает внимание пользователя. Этот символ предупреждает о риске возникновения пожара. В трубопроводах хладагента и компрессоре имеются горючие материалы. Держитесь подальше от любых источников огня при использовании, обслуживании или утилизации устройства.

6. Все принадлежности, такие как выдвижные ящики и навесные полки, должны находиться внутри для более низкого энергопотребления.

7.  Этот символ на устройстве или на его упаковке означает, что данное устройство нельзя утилизировать вместе с бытовыми отходами. Вместо этого его необходимо сдать в соответствующий пункт сбора и утилизации электрического и электронного оборудования. Надлежащая утилизация данного изделия поможет предотвратить возможные неблагоприятные последствия для здоровья человека и окружающей среды, которые могут возникнуть из-за неправильной утилизации данного устройства. Для получения дополнительных сведений о переработке данного устройства обратитесь в органы местной власти, службу по вывозу и утилизации отходов или в магазин, где было приобретено устройство.

RU

2. ТЕХНИЧЕСКИЕ ХАРАКТЕРИСТИКИ

Питание	220–240 В~, 50 Гц
Годовое энергопотребление	104 кВтч/год
Номинальная потребляемая мощность	90 Вт
Емкость для хранения	242 л
Климатическая классификация	N (нормальный), ST (субтропический)
Габариты (Ш x Г x В)	544 x 556 x 1426 мм
Вес брутто	42 кг
Класс защиты	Класс I

3. ОПИСАНИЕ УСТРОЙСТВА

- | | |
|------------------------------|-----------------------------|
| 1- Термостат и лампа | 4- Регулируемые ножки |
| 2- Стекланные полки | 5- Навесные полки |
| 3- Ящик для фруктов и овощей | 6- Уплотнительная прокладка |

4. ПЕРЕД ПЕРВЫМ ИСПОЛЬЗОВАНИЕМ

ИНСТРУКЦИЯ ПО ТРАНСПОРТИРОВКЕ

- Данное устройство следует транспортировать только в вертикальном положении. В процессе транспортировки запрещается снимать упаковку.
- Не держитесь за дверные ручки при переноске прибора.

РАСПАКОВКА

1. Распакуйте все детали.
2. Сразу после распаковки проверьте комплектность и отсутствие повреждений при транспортировке. Если ваша упаковка или шнур питания повреждены или не поставлены в комплекте, не подключайте прибор, сохраните упаковочный материал и немедленно обратитесь в наш отдел послепродажного обслуживания или к продавцу, у которого вы приобрели прибор.

RU

УСТАНОВКА

ПРЕДУПРЕЖДЕНИЕ!

- Во избежание обрыва или повреждения кабеля питания следите за тем, чтобы кабель питания не оказался зажат внизу устройства при переноске/перемещении устройства.
- **ОПАСНОСТЬ ПОРАЖЕНИЯ ЭЛЕКТРИЧЕСКИМ ТОКОМ!** Предохраняйте устройство от воздействия влаги. Не устанавливайте холодильник в местах с повышенной влажностью, во избежание образования коррозии на металлических деталях. Не разбрызгивайте воду внутри или с внешней стороны устройства, поскольку это может ослабить изоляцию, и привести к пожару или поражению электрическим током.
- Если холодильник установлен в холодных неотапливаемых помещениях, например в гараже, на внешних поверхностях может образоваться конденсат. Это нормально и не является неисправностью. Удалите конденсат при помощи сухой тряпки.
- При размещении устройства следите за тем, чтобы не повредить полы, трубы, покрытия стен и т.д.

ВАЖНО!

- Рекомендуется подождать не менее четырех часов перед подключением устройства. Это обеспечит балансировку уровней жидкостей. Например, масло перетечет обратно в компрессор.
- Устройство не должно размещаться рядом с радиаторами и плитами.
- Убедитесь, что сетевая вилка доступна после установки устройства, чтобы его можно было легко отключить в любое время.

- Не пытайтесь сидеть или стоять на устройстве, поскольку оно не предназначено для этого. Вы можете получить травму или повредить устройство.

Требования к пространству

- Оставьте достаточно пространства для открытия дверцы. См. Рис. 1.

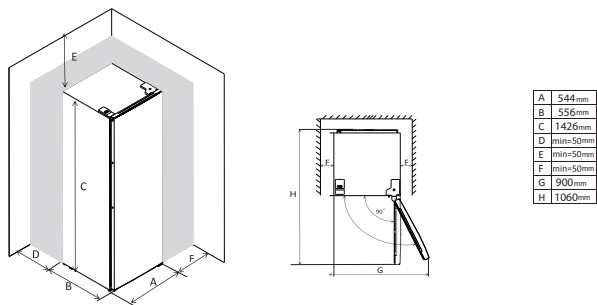

ВАЖНО! Убедитесь, что вокруг устройства имеется достаточная циркуляция воздуха и зазор не менее 50 мм со всех сторон. Недостаточная циркуляция воздуха приводит к перегреву. По возможности, задняя часть холодильника должна быть обращена к стене, чтобы избежать ожогов при случайном прикосновении к теплым частям, таким как компрессор и конденсатор.

Местоположение

- Устанавливайте устройство в месте с температурой окружающей среды, соответствующей климатическому классу, указанному на паспортной табличке устройства.

Климатический класс		Диапазон температуры окружающей среды
Расширенный температурный диапазон	SN	От 10°C до 32°C
Умеренный	N	От 16°C до 32°C
Субтропический	ST	От 16°C до 38°C
Тропический	T	От 16°C до 43°C

- Данное холодильное устройство не предназначено для использования в качестве встроенного оборудования.
- Устройство должно быть установлено вдали от источников тепла, таких как радиаторы, водонагреватели, прямые солнечные лучи и т. д. Убедитесь, что воздух может свободно циркулировать с задней стороны устройства. Желательно, чтобы устройство не располагалось под навесными настенными блоками. Однако, при размещении его под навесным настенным блоком, убедитесь в наличии безопасного расстояния по меньшей мере в 50 мм. Не заставляйте прибор другой бытовой техникой.

- Точное выравнивание обеспечивается с помощью регулировки одной или нескольких ножек, расположенных в основании корпуса устройства.
- Данное устройство не предназначено для использования в качестве встроенного оборудования.

Электрическое подключение

- Перед подключением устройства к электросети убедитесь, что напряжение и частота, указанные на его паспортной табличке, соответствуют характеристикам бытовой электросети. Данное устройство должно быть заземлено. Вилка кабеля питания оснащена для этого специальным контактом. Если бытовая розетка электросети не заземлена, подключите устройство к отдельному контакту заземления в соответствии с действующими нормативами. Обратитесь к квалифицированному электрику за консультацией.
- Производитель не несет никакой ответственности за несоблюдение вышеуказанных мер предосторожности.
- Данное устройство соответствует директивам Е.Е.С.

Выравнивание устройства

- Выравнивайте устройство при помощи двух регулируемых передних ножек, которые можно выкручивать или закручивать, чтобы менять высоту. См. **Рис. 2**.

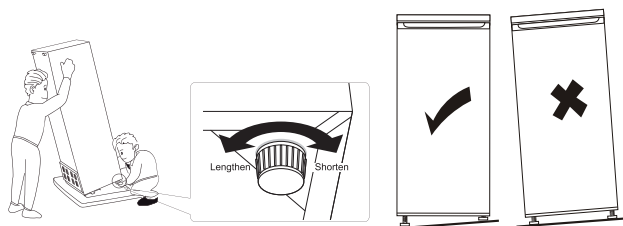

ПРИМЕЧАНИЕ: Если прибор стоит неровно и неплотно прилегает к полу, дверцы и магнитный уплотнитель не будут закрыты должным образом. Невыравненный прибор может вызвать чрезмерный шум и вибрацию.

ПЕРЕВЕШИВАНИЕ ДВЕРЦЫ

Перед тем как перевернуть двери, подготовьте следующие инструменты и компоненты:

- 1 тонкая плоская отвертка
- 1 отвертка Philips
- 1 гаечный ключ
- Левый доводчик в сумке для принадлежностей

Примечания:

- Убедитесь, что устройство отключено от электросети и в нем ничего нет.
- Чтобы снять дверцу, необходимо наклонить устройство назад. Обоприте устройство обо что-нибудь твердое, чтобы оно не соскользнуло в процессе перевешивания дверцы.
- Все снятые части необходимо сохранить, так как они нужны для повторной установки дверцы.

- Не кладите устройство горизонтально на пол, так как это может повредить систему охлаждения.
- Это задача для 2 человек, так как 1 человек не сможет справиться с устройством во время сборки.

1. Снимите верхнюю правую крышку.

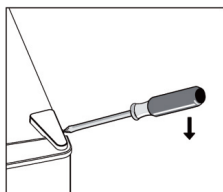

2. Отвинтите винт, затем снимите шарнирную скобу.

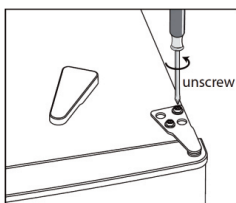

3. Снимите крышку винта верхней левой петли.

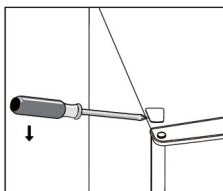

4. Передвиньте крышку отверстия слева направо. Затем поднимите верхнюю дверцу и положите ее на мягкую поверхность, чтобы не поцарапать ее.

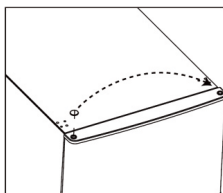

5. Открутите и извлеките стержень нижнего шарнира, поместите шарнир на другую сторону устройства и затяните его.

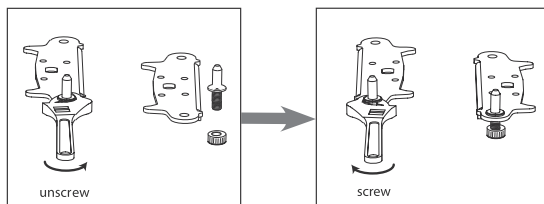

6. Установите на место кронштейн, соответствующий нижнему шарнирному штифту. Установите на место обе регулируемые ножки.

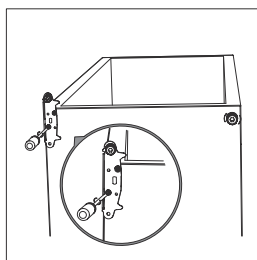

RU

7. Снимите доводчики с нижней части верхней и нижней дверей, затем возьмите новые доводчики из сумки с принадлежностями и установите их на левую сторону.



8. Установите дверь на место. Убедитесь, что дверь выровнена по горизонтали и вертикали так, чтобы уплотнения были закрыты со всех сторон, прежде чем окончательно затянуть верхнюю петлю.

9. Вставьте кронштейн шарнира петли и закрепите его в верхней части устройства.

10. Используйте гаечный ключ, чтобы затянуть его, если это необходимо

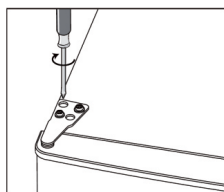

11. Установите на место крышку шарнира и крышку винта.

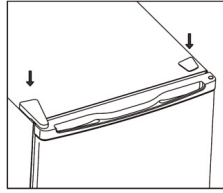

12. Отсоедините уплотнитель дверцы холодильника и морозильной камеры, а затем прикрепите их после вращения.

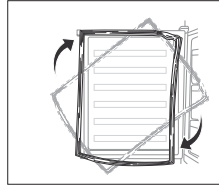

5. ИСПОЛЬЗОВАНИЕ

ПЕРВОЕ ИСПОЛЬЗОВАНИЕ

Очистка внутренней части устройства

Перед первым использованием устройства помойте его внутреннюю часть и все внутренние принадлежности теплой водой и нейтральным мылом. Тщательно высушите. Это позволит устранить типичный запах нового изделия.

ВАЖНО! Не используйте моющие средства и абразивные порошки, так как они могут повредить покрытие.

Настройка температуры

ВАЖНО! При перемещении устройства подождите по крайней мере четыре часа, пока жидкости не отбалансируются, прежде чем подключать его к розетке и включать его.

- Подключите устройство к электросети.
- Внутренняя температура управляется термостатом. Всего имеется восемь настроек (см. **Рис. 13**). Настройка **1** - самая высокая температура, настройка **7** - самая низкая. Если выбрано значение **0**, устройство отключено. Если выбрано значение **7**, компрессор работает постоянно.

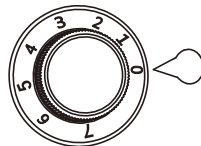

- Устройство может работать с неправильной температурой, если оно находится в особенно жарком месте, а также при частом открытии дверцы.
- Прибор не предназначен для замораживания продуктов. При запуске

устройства после определенного периода неиспользования установите настройки на **MAX** и подождите по меньшей мере два часа, прежде чем загружать продукты в холодильник. Затем установите на термостате настройку, соответствующую текущей климатической зоне.

ВАЖНО! В случае случайного повышения температуры холодильника, например, из-за сбоя в электроснабжении, и если питание было отключено более 7,5 часов (без открытия дверцы), пищу необходимо съесть быстро, а если она сырая, приготовить ее.

Рекомендации по настройке температуры

Рекомендации по настройке температуры		
Температура окружающей среды	Морозильная камера	Холодильная камера
Лето	/	
		Значение 3-4
Норма	/	
		Значение 3-4
Зима	/	
		Значение 2-3

- Приведенная выше информация дает пользователям рекомендации по настройке температуры.

Влияние на хранение продуктов

- В соответствии с рекомендациями оптимальное время хранения

продуктов в холодильной камере составляет не более 3 дней.

- Максимальное время хранения может снизиться в зависимости от различных настроек.

Примечание.

- При включении компрессора вы услышите шум. Жидкости и газы, изолированные в холодильной системе, также могут производить шум, независимо от того, работает ли компрессор. Это нормально.

Ежедневное использование

Холодильные камеры	Тип продукта
Дверь или балконы холодильника	<ul style="list-style-type: none">■ Продукты с натуральными консервантами, такие как джемы, соки, напитки и приправы.■ Не храните скоропортящиеся продукты в отсеке.
Отделение ящика для овощей (ящик для салата)	<ul style="list-style-type: none">■ Фрукты, зелень и овощи должны храниться в ящике отдельно.■ Свежие бананы, картофель, лук и чеснок не следует хранить в холодильнике.
Полка холодильника – средняя	<ul style="list-style-type: none">■ Молочные продукты, яйца.
Полка холодильника – верхнее отделение.	<ul style="list-style-type: none">■ Продукты, не требующие приготовления, такие как готовые к употреблению продукты, мясные деликатесы и остатки.

RU

Холодная зона



Этот символ обозначает местоположение самой холодной зоны холодильника. Символ помещается вверху самой холодной области.

ПРИНАДЛЕЖНОСТИ

■ Передвижные полки

Стенки холодильника оснащены несколькими направляющими, чтобы положение полок можно было настраивать в соответствии с потребностями. См. Рис. 14.

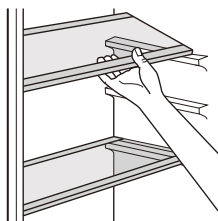

■ Размещение навесных полок

Чтобы легко хранить упакованные продукты различного размера, отрегулируйте полки дверцы, чтобы они соответствовали размеру пищевых продуктов. См. **Рис. 15**.

1. Осторожно потяните полку вверх и снимите ее с дверцы.
2. Установите полку в другое положение и аккуратно прижмите вниз до фиксации.

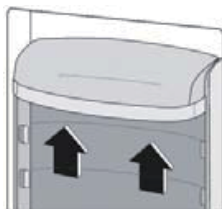

ЕЖЕДНЕВНОЕ ХРАНЕНИЕ ПРОДУКТОВ ПИТАНИЯ

Размещайте различную пищу в разных отсеках в соответствии с рекомендациями в таблице ниже.

Холодильная камера	Тип продукта
Навесные полки	Продукты с натуральными консервантами, такие как джемы, соки, напитки и приправы.
	Не храните скоропортящиеся продукты.
Верхняя полка	Продукты, не требующие приготовления, такие как готовые к употреблению продукты, мясные деликатесы и остатки.
Средние полки	Молочные продукты и яйца.
Нижняя полка	Сырое мясо (говядина, баранина, свинина, птица и рыба).
Ящик для фруктов и овощей	Фрукты, зелень и овощи должны храниться в контейнере для фруктов и овощей отдельно.
	Свежие бананы, картофель, лук и чеснок не следует хранить в холодильнике.

ПОЛЕЗНЫЕ ПОДСКАЗКИ И СОВЕТЫ

Чтобы максимально использовать возможности холодильника, следуйте этим советам по полезному питанию и энергосбережению.

Советы по охлаждению свежих продуктов

- Не храните в холодильнике теплые продукты и испаряющиеся жидкости.
- Закройте и заверните продукты в герметичную упаковку. Будьте особенно осторожны с сильно ароматизированными продуктами.

- Продукты в полиэтиленовых пакетах должны размещаться на стеклянной полке над ящиком для фруктов и овощей. Продукты, упакованные таким образом, можно безопасно хранить только один или два дня.
- Приготовленные и холодные блюда должны храниться в закрытой посуде и могут размещаться на любой полке.
- Фрукты и овощи должны быть тщательно очищены и помещены в соответствующий ящик.
- Масло и сыр должны быть помещены в специальные герметичные контейнеры, обернутые алюминиевой фольгой или полиэтиленовыми пакетами для защиты от попадания воздуха.
- Молоко следует хранить в закрытом контейнере на навесной полке дверцы холодильника.
- Неупакованные бананы, картофель, лук и чеснок не следует хранить в холодильнике.

Советы по энергосбережению

- Не помещайте горячую пищу внутрь устройства.
- Не складывайте продукты слишком близко друг к другу. В противном случае это будет препятствовать циркуляции воздуха.
- Следите, чтобы продукты не контактировали с задней стенкой отсека.
- При отключении электричества не открывайте дверцы устройства.
- Не оставляйте дверцы открытыми на длительное время.
- Не устанавливайте термостат на слишком низкое значение температуры.
- Все принадлежности, такие как ящики, обычные и навесные полки, должны быть установлены на своих местах, так как они обеспечивают более низкое энергопотребление.

6. ОЧИСТКА И УХОД

ПРЕДУПРЕЖДЕНИЕ! Перед выполнением любого обслуживания всегда выключайте устройство и извлекайте вилку из розетки электросети. Это может привести к поражению электрическим током! Перед очисткой выключите устройство и отсоедините его от электросети. Также можно отключить устройство защитного отключения или извлечь предохранитель. Никогда не очищайте устройство с помощью пароочистителя. Влага может скапливаться в электрических компонентах, представляя опасность поражения электрическим током! Горячие пары могут повредить пластиковые компоненты устройства. Перед вводом устройства в эксплуатацию оно должно быть полностью сухим.

ВАЖНО!

- Любые электромонтажные работы, необходимые для обслуживания устройства, должны выполняться квалифицированным электриком или компетентным лицом.
- Данное изделие должно обслуживаться в авторизованном сервисном центре и при использовании только оригинальных запасных частей.

ОЧИСТКА

ВАЖНО! Эфирные масла и органические растворители могут повредить пластиковые части. Не используйте такие добавки, как лимонный сок или

сок из апельсиновой цедры, масляную кислоту или очищающие средства, содержащие уксусную кислоту. Не используйте абразивные чистящие средства.

ПРЕДУПРЕЖДЕНИЕ! Не используйте металлические или острые предметы для очистки устройства.

В гигиенических целях регулярно очищайте внутренние части устройства и аксессуары.

Извлеките продукты из устройства, заверните в газету и уберите их в прохладное сухое место.

1. Выключите устройство и извлеките вилку из розетки электросети. Также можно отключить устройство защитного отключения или выкрутить предохранитель.
2. Оставьте дверцу открытой. Положите на пол старое полотенце для впитывания воды.
3. Очистите устройство и аксессуары тканью, смоченной в теплой воде. Затем протрите все детали чистой сухой тканью, пока они не станут сухими.
4. После полного высыхания снова запустите устройство.

ЗАМЕНА ЛАМПЫ

ВНИМАНИЕ! Если лампа повреждена, то во избежание поражения электрическим током ее должен заменить изготовитель, его технический представитель или другой квалифицированный специалист.

ВНИМАНИЕ! Перед заменой лампы отключите устройство от электросети. Характеристики лампы указаны на паспортной табличке устройства

1. Установите термостат на цифру **0** и выключите прибор.
2. Отключите устройство от электросети. В целях безопасности убедитесь, что устройство отсоединено от электросети.
3. Извлеките винт из крышки лампы.
4. Снимите крышку лампы. См. **Рис. 16**.

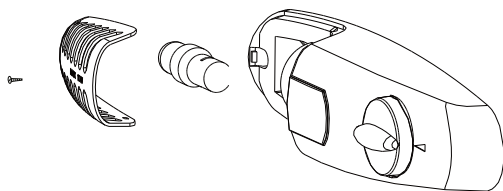

5. Выкрутите лампу.
6. Вкрутите новую лампу.
7. Установите крышку на место и закрутите винт.

8. Подключите прибор к розетке и установите термостат на рекомендуемую настройку.

ХРАНЕНИЕ

Если устройство остается пустым на длительное время, выключайте его, размораживайте, очищайте и высушивайте. Оставляйте дверцу открытой, чтобы предотвратить образование плесени внутри устройства.

УСТРАНЕНИЕ НЕПОЛАДОК

Проблема	Возможная причина	Решение
Устройство не работает.	Термостат установлен на 0 .	Установите термостат на рекомендуемую настройку (1-7).
	Вилка питания не подключена или подключена плохо.	Правильно вставьте вилку сетевого шнура.
	Предохранитель перегорел.	Проверьте и замените предохранитель.
	Розетка неисправна.	Обратитесь к электрику, чтобы отремонтировать розетку.
Устройство охлаждает слишком сильно.	Слишком низкая настройка температуры.	Установите температуру на более высокое значение.
Пища слишком теплая.	Неправильная установка температуры	Установите температуру на более низкое значение.
	Дверца была открыта слишком долгое время.	Не оставляйте дверцу открытой без необходимости.
	За последние 24 часа в морозильную камеру было помещено большое количество замороженных продуктов.	Временно установите более низкую температуру.
	Устройство расположено рядом с источником тепла.	Ознакомьтесь с инструкциями, приведенными в разделе « Установка / расположение », и отодвиньте прибор от источника тепла.
	Уплотнитель дверцы не герметичен.	Осторожно нагрейте протекающие части уплотнителя дверцы феном в режиме охлаждения и вручную придайте им правильную форму.

RU

Устройство издает странные звуки.	Устройство не выровнено.	Отрегулируйте ножки.
	Устройство контактирует со стеной, трубой или другими предметами.	Слегка передвиньте устройство или трубу.
Внешние боковые панели горячие.	Это нормально. Части теплообменника находятся в боковых панелях.	Используйте перчатки, чтобы дотронуться до боковых панелей.

7. ГАРАНТИИ

Гарантии и ограничения ответственности

Гарантия на продукцию составляет 36 месяцев с даты покупки или с даты доставки на дом покупателю. В зависимости от страны эта гарантия включает 24–36-месячную юридическую гарантию соответствия.

В странах, где действует только 24-месячная юридическая гарантия соответствия, по истечении срока действия первой гарантии и в дополнение к ней вступает в силу 12-месячная коммерческая гарантия.

RU

Условия применения гарантий

В отношении юридической гарантии соответствия

Предлагаем вам обратиться за дополнительной информацией к вашему дистрибьютору и/или ознакомиться с его ОУП (Общими условиями продажи).

В отношении коммерческой гарантии

Предлагаем вам принести ваш товар в администрацию пункта продажи с документом, подтверждающим покупку (например, чеком), продуктом со всеми поставляемыми с ним аксессуарами и в оригинальной упаковке. Эта процедура действует для всех стран, кроме Франции. Важно иметь информацию о дате покупки, модели и серийном номере или номере IMEI (эта информация обычно указывается на продукте, упаковке или в документе, подтверждающем покупку). Вы должны предоставить вместе с изделием аксессуары, необходимые для его надлежащей работы (например, шнур питания, переходник и т.д.). Если ваша претензия подпадает под гарантийное покрытие, служба послепродажного обслуживания может в рамках местного законодательства произвести одно из следующих действий:

- починить или заменить неисправные детали;
- обменять возвращенную продукцию на аналогичную, обладающую, как минимум, такими же функциональными возможностями и эквивалентной производительностью;
- возместить покупателю сумму, равную цене покупки, указанной в подтверждающем покупку документе.

Отремонтированная и замененная продукция может содержать как новые, так и бывшие в употреблении детали и технические компоненты.

Исключения из покрытия коммерческой гарантии:

- Повреждения или проблемы, вызванные неправильным использованием, несчастным случаем, модификацией или подключением к сети с несоответствующими параметрами силы тока или напряжения.
- использованием или хранением, наносящим вред сохранности продукта (окисление, коррозия), использованием энергии, эксплуатацией или установкой не в соответствии с инструкциями производителя, небрежностью или использованием неподходящих периферийных устройств, программного обеспечения или расходных материалов.
- Профессиональное или коллективное, промышленное или коммерческое использование продукта.
- Измененные продукты, у которых гарантийная пломба или серийный номер были повреждены, изменены, удалены или окислены.
- Гарантийный срок в отношении сменных аккумуляторов и аксессуаров составляет 6 месяцев.
- Отказ аккумулятора, вызванный слишком длительной зарядкой или несоблюдением правил техники безопасности, изложенных в инструкции.
- Эстетические дефекты, включая царапины, неровности и умышленно нанесенные повреждения.
- Повреждения, вызванные вмешательством неуполномоченных специалистов.
- Изъяны в результате естественного износа или старения продукта: уплотнительные прокладки, фильтры, аксессуары, щетка и шланг пылесоса, лампочки, лампы ретропроекторов, лопасти стиральных машин и т.д.
- Обновления программного обеспечения, вызванные изменениями параметров сети.
- Повреждения устройства, вызванные внешними факторами (инородные тела, насекомые и т.д.).
- Содержимое устройств: морозильник, стиральная машина... (еда, одежда,...).
- Неисправности в работе продукта вследствие использования стороннего программного обеспечения для изменения, модификации, адаптации или преобразования установленного программного обеспечения.
- Неисправности в работе продукта вследствие его использования без аксессуаров, поставляемых с ним или утвержденных Производителем.
- Детали в случае естественного износа или повреждений в ходе эксплуатации: шина, камера шины, тормоз,...

Клиент должен самостоятельно обеспечивать резервное копирование данных, содержащихся на его жестком диске или во внутренней памяти его устройства, регулярно, а также перед его сдачей.

«Ашан» не несет ответственности за потерю или уничтожение сохраненных данных или за повреждения программного обеспечения, возникшие, в частности, в результате восстановления или поломки.

Помимо того, «Ашан» не обязан проверять, были ли извлечены SIM-карты и/или карты SD из продукции, подлежащей возврату.

Вышеуказанные положения никоим образом не уменьшают и не отменяют: указанную выше юридическую гарантию и коммерческую гарантию производителя, если таковая существует (см. гарантийный бланк).

ЗМІСТ

1. ПРАВИЛА БЕЗПЕКИ	С. 138
2. ТЕХНІЧНІ ХАРАКТЕРИСТИКИ	С. 141
3. ОПИС ВИРОБУ	С. 141
4. ПЕРЕД ПЕРШИМ ВИКОРИСТАННЯМ	С. 141
5. ВИКОРИСТАННЯ	С. 146
6. ОЧИЩЕННЯ ТА ДОГЛЯД	С. 150
7. ГАРАНТІЇ	С. 153

1. ПРАВИЛА БЕЗПЕКИ

Перед використанням цього електричного приладу уважно прочитайте наведені нижче вказівки. Збережіть ці інструкції для подальшого використання і передайте їх можливим новим власникам виробу.

1. Цей прилад можуть використовувати діти старші 8 років та особи з обмеженими фізичними, сенсорними та ментальними можливостями або котрим бракує досвіду та знань, якщо їм забезпечено нагляд та надано інструкції щодо безпечного користування приладом і якщо вони розуміють можливу небезпеку. Дітям віком від 3 до 8 років дозволяється завантажувати і розвантажувати холодильне обладнання.

2. Дітям забороняється гратися з приладом.

3. Дітям забороняється без нагляду чистити та обслуговувати прилад.

4. Зберігайте всі пакувальні матеріали в недоступному для дітей місці. Існує ризик удушення.

5. **ПОПЕРЕДЖЕННЯ.** Вентиляційні отвори в корпусі приладу або у вбудованій конструкції мають бути вільними від перешкод.

6. **ПОПЕРЕДЖЕННЯ!** Не використовуйте для прискорення процесу розморожування механічні пристрої або інші засоби, крім рекомендованих виробником.

7. **ПОПЕРЕДЖЕННЯ!** Не пошкодьте контур холодоагенту.

8. **ПОПЕРЕДЖЕННЯ!** Не використовуйте електричні прилади всередині відсіків для зберігання продуктів, якщо вони не відповідають типу, рекомендованому виробником.

9. **ПОПЕРЕДЖЕННЯ!** Не торкайтеся лампочки, якщо вона була ввімкнена протягом тривалого часу, оскільки вона може бути дуже гарячою.

10. **ПОПЕРЕДЖЕННЯ.** Під час установлення приладу переконайтеся, що шнур живлення не затиснутий і не пошкоджений.

11. **ПОПЕРЕДЖЕННЯ!** Не розміщуйте переносні розетки на кілька гнізд або портативні джерела живлення позаду приладу.

12. Не зберігайте в цьому приладі вибухонебезпечні речовини, такі як аерозольні балончики із займистим паливом.

13. Під час транспортування й установлення пристрою переконайтеся, що жоден із компонентів контуру холодоагенту не пошкоджено.

- Уникайте відкритого вогню та джерел займання.
- Добре провітрюйте приміщення, у якому розташований прилад.
- 14. Змінювати специфікації або будь-яким чином модифікувати цей виріб небезпечно.
- 15. **ПОПЕРЕДЖЕННЯ!** Будь-яке пошкодження шнура живлення може призвести до короткого замикання, загоряння та/або ураження електричним струмом.
- 16. Цей прилад призначено для використання в домашніх або подібних умовах, як-от:
 - У кухонних куточках магазинів, офісів та інших робочих середовищ.
 - На фермах і клієнтами в готелях, мотелях та інших житлових приміщеннях.
 - У закладах, що надають послуги ночівлі та сніданок.
 - У закладах харчування та інших місцях, не пов'язаних із роздрібною торгівлею.
- 17. **ПОПЕРЕДЖЕННЯ!** Будь-які електричні компоненти, такі як вилка, шнур живлення та компресор, мають бути замінені сертифікованим сервісним агентом або кваліфікованим персоналом з обслуговування.
- 18. **ПОПЕРЕДЖЕННЯ!** Лампочка, що поставляється з цим приладом, являє собою лампочку спеціального призначення, яку можна використовувати тільки з цим приладом. Цю лампочку спеціального призначення не можна використовувати для побутового освітлення.
- 19. Шнур живлення не має бути подовжений.
- 20. Переконайтеся, що вилка шнура живлення не затиснута і не пошкоджена задньою частиною приладу. Затиснута або пошкоджена вилка може перегрітися та спричинити пожежу.
- 21. Переконайтеся, що ви можете дотягнутися до мережевої вилки приладу.
- 22. Не тягніть за мережевий шнур живлення.
- 23. Якщо мережева розетка не закріплена, не вставляйте вилку в розетку. Існує небезпека ураження електричним струмом або пожежі.
- 24. Не використовуйте прилад без лампи.
- 25. Цей прилад важкий. Будьте обережні, переміщуючи його.
- 26. Не виймайте заморожені продукти з морозильної камери і не доторкайтеся до них вологими або мокрими руками, оскільки це може спричинити садна на шкірі або обмороження.
- 27. Уникайте тривалого впливу прямих сонячних променів на прилад.
- 28. Не кладіть гарячі предмети на пластикові деталі приладу.
- 29. Не спирайте харчові продукти на задню стінку камери приладу.
- 30. Ніколи повторно не заморожуйте розморожені продукти.
- 31. Зберігайте попередньо упаковані заморожені продукти відповідно до інструкцій виробника заморожених продуктів.
- 32. Слід неухильно дотримуватися рекомендацій виробника пристрою щодо зберігання. Див. відповідні інструкції.
- 33. Ніколи не кладіть газовані напої в морозильник, оскільки вони розширюються під час замерзання і можуть вибухнути та пошкодити прилад.

34. Льодяники на паличці можуть спричинити обмороження, якщо їх споживати прямо з приладу.

35. Щоб уникнути зараження харчових продуктів, дотримуйтеся таких інструкцій:

- Відкриття дверцят на тривалий час може призвести до значного підвищення температури в камерах приладу.

- Регулярно очищайте поверхні, які можуть контактувати з продуктами харчування, і доступні системи зливу.

- Зберігайте сире м'ясо й рибу у відповідних контейнерах у холодильнику, щоб вони не контактували й не капали на інші продукти.

- Якщо холодильний прилад залишається порожнім протягом тривалого часу, вимкніть його, розморозьте, очистьте, просушіть і залиште дверцята відчиненими, щоб запобігти розвитку цвілі всередині приладу.

36. Якщо шнур живлення пошкоджений, то, щоб запобігти ураженню електричним струмом, його повинен замінити виробник, його технічний представник або спеціаліст аналогічної кваліфікації.

37.  У цьому приладі не містяться гази, які можуть пошкодити озоновий шар, ні в його контурі холодоагенту, ні в ізоляційних матеріалах. Не викидайте пристрій разом зі звичайними міськими відходами та сміттям. Ізоляційна піна містить горючі гази. Прилад слід утилізувати відповідно до правил, які діють у вашому регіоні. Зверніться до органів місцевої влади, щоб дізнатися про ці правила. Уникайте пошкодження охолоджувального пристрою, особливо теплообмінника.

Матеріали, що використовуються в цьому приладі й позначені символом , підлягають вторинній переробці. Викидайте пакувальні матеріали у відповідний контейнер для їх переробки.

Утилізація приладу

1. Від'єднайте прилад від розетки.

2. Відріжте мережевий шнур якомога ближче до корпусу приладу.

3. Зніміть дверцята, щоб запобігти ураженню дітей електричним струмом або можливості закритися в списаному приладі.

4. Якщо ваш новий прилад із магнітним ущільненням дверцят замінює старіший прилад із пружинним замком/засувкою на дверцятах або кришці, переконайтеся, що пружинний замок/засувка дверцят непридатні для використання, перш ніж викинути старий прилад. Це не дасть йому стати смертельною пасткою для дитини.

5.  **ПОПЕРЕДЖЕННЯ!** Під час використання, обслуговування та утилізації приладу звертайте увагу на цей символ, розташований ззаду на пристрої, на задній панелі або на компресорі. Він жовтого або помаранчевого кольору, завдяки чому виділяється та привертає увагу. Цей символ попереджає про небезпеку загоряння. У трубах холодагенту та компресорі є легкозаймисті матеріали. Тримайтеся подалі від будь-яких джерел полум'я або вогню під час використання, обслуговування або утилізації приладу.

6. Усі аксесуари, такі як шухляди та полиці, слід зберігати всередині для зниження енергоспоживання.

7.  Цей символ на приладі або його упаковці вказує на те, що його не можна утилізувати як побутові відходи. Його необхідно повернути до відповідного пункту збору для утилізації електричного та електронного устаткування. Забезпечивши належну утилізацію цього виробу, ви допоможете запобігти можливим негативним наслідкам для довкілля і здоров'я людини, які могли б постати в разі неналежної утилізації цього приладу. Для отримання докладнішої інформації про утилізацію цього приладу зверніться до місцевих органів влади, служби утилізації відходів чи до продавця, у якого ви придбали прилад.

2. ТЕХНІЧНІ ХАРАКТЕРИСТИКИ

Електроживлення	220–240 В~, 50 Гц
Річне споживання енергії	104 кВт·год/рік
Загальне споживання енергії	90 Вт
Місткість для зберігання	242 л
Кліматична класифікація	N, ST
Зовнішні розміри (Ш x Г x В)	544 x 556 x 1426 мм
Вага брутто	42 кг
Клас захисту	Клас I

3. ОПИС ВИРОБУ

- 1- Термостат і світло
- 2- Скляні полиці
- 3- Контейнер для фруктів і овочів
- 4- Регульовані ніжки
- 5- Дверні полиці
- 6- Прокладка

4. ПЕРЕД ПЕРШИМ ВИКОРИСТАННЯМ

ВКАЗІВКИ З ТРАНСПОРТУВАННЯ

- Цей прилад слід транспортувати тільки у вертикальному положенні. Упаковка, у якій поставляється товар, має бути непошкодженою під час транспортування.
- Не використовуйте дверні ручки під час перенесення пристрою.

РОЗПАКУВАННЯ

1. Розпакуйте всі деталі.
2. Відразу після розпакування перевірте комплектність і відсутність пошкоджень, що могли виникнути під час транспортування. Якщо упаковку або шнур живлення пошкоджено або комплект постачання

неповний, не підключайте прилад до розетки, збережіть пакувальний матеріал і негайно зверніться в наш відділ післяпродажного обслуговування або до продавця, у якого ви придбали прилад.

УСТАНОВЛЕННЯ

ПОПЕРЕДЖЕННЯ!

- Переконайтеся, що шнур живлення не затиснутий під пристроєм під час і після його переміщення, щоб не порізати й не пошкодити шнур живлення.
- **НЕБЕЗПЕКА УРАЖЕННЯ ЕЛЕКТРИЧНИМ СТРУМОМ!** Бережіть прилад від вологи. Не встановлюйте холодильник у вологому місці, щоб уникнути появи іржі на металевих частинах. Не допускайте потрапляння води на внутрішню або зовнішню поверхню приладу, оскільки це може послабити ізоляцію та призвести до ураження електричним струмом або стати причиною пожежі.
- Якщо холодильник установлений у холодному неопалюваному приміщенні, наприклад у гаражі, на зовнішніх поверхнях може утворюватися конденсат. Це цілком нормально й не є несправністю. Витирайте конденсат сухою тканиною.
- Під час встановлення приладу будьте обережні, щоб не пошкодити підлогу, труби, настінні покриття тощо.

ВАЖЛИВО!

- Перед підключенням приладу рекомендується почекати принаймні чотири години. Це дає змогу зрівноважити рідини. Наприклад, мастило повертається в компресор.
- Забороняється розташовувати прилад поруч із батареями опалення або плитами.
- Переконайтеся, що мережева вилка доступна після встановлення приладу, щоб його можна було легко відключити в будь-який час.
- Не намагайтеся сісти або стати на прилад, оскільки він не призначений для такого використання. Ви можете поранитися або пошкодити прилад.

Вимоги до простору

- Залиште достатньо місця, щоб дверцята могли відчинитися. Див. **рис. 1**.

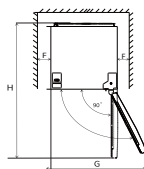
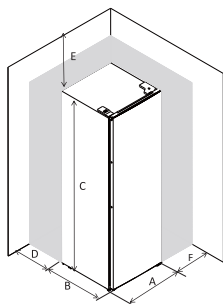

A	544mm
B	556mm
C	1426mm
D	min=50mm
E	min=50mm
F	min=50mm
G	900mm
H	1060mm

ВАЖЛИВО! Переконайтеся, що навколо пристрою є достатньо простору для циркуляції повітря та зазор не менше 50 мм з усіх боків. Брак циркуляції повітря призводить до перегріву. За можливості задня частина холодильника має бути звернена до стіни, щоб уникнути опіків у разі випадкового дотику до теплих частин, таких як компресор і конденсатор.

Розташування

- Установлюйте прилад у місці з температурою навколишнього середовища, що відповідає кліматичному класу, вказаному на табличці приладу:

Кліматичний клас		Діапазон температур навколишнього середовища
Розширений помірний	SN	від 10° С до 32° С
Помірний	N	від 16° С до 32° С
Субтропічний	ST	від 16° С до 38° С
Тропічний	T	від 16° С до 43° С

- Цей холодильник не призначений для використання в якості вбудованого приладу.
- Цей виріб слід установлювати подалі від джерел тепла, таких як радіатори, бойлери та прямі сонячні промені. Переконайтеся, що повітря може вільно циркулювати за приладом. В ідеалі прилад не слід розміщувати під навісними меблями. Однак, якщо він установлений під навісними меблями, переконайтеся, що зазор становить не менше 50 мм. Не встановлюйте прилад у стійки з іншою побутовою технікою.
- Точне вирівнювання забезпечується однією або декількома регульованими ніжками в основі приладу.
- Цей прилад не призначений для використання в якості вбудованого приладу.

UA

Підключення до джерела живлення

- Перед увімкненням пристрою переконайтеся, що напруга й частота, зазначені на заводській табличці, відповідають електромережі у вашому домі. Цей прилад необхідно заземлити. Для цього на вилці шнура живлення передбачено контакт. Якщо побутова розетка електромережі не заземлена, підключіть прилад до окремого заземлення відповідно до чинних норм. Зверніться до кваліфікованого електрика.
- Виробник знімає із себе будь-яку відповідальність за недотримання перелічених вище заходів безпеки.
- Цей прилад відповідає директивам ЄЕС.

Вирівнювання приладу

- Вирівняйте прилад за допомогою двох регульованих передніх ніжок, які можна вкручувати або відкручувати для зміни висоти. Див. **рис. 2**.

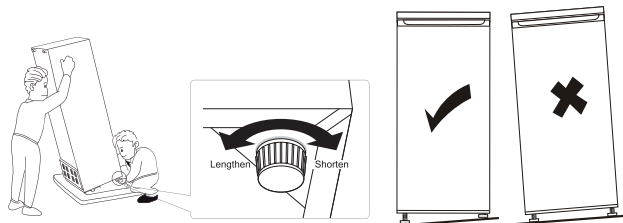

ПРИМІТКА. Якщо прилад не вирівняний і не стоїть твердо на підлозі, дверцята й магнітне ущільнення не будуть вирівняні належним чином. Нерівно встановлений прилад може працювати занадто шумно та вібрувати.

ЗМІНА НАПРЯМКУ ВІДКРИВАННЯ ДВЕРЦЯТ

Перш ніж перевісити дверцята, підготуйте такі інструменти та компоненти:

1. Викрутка з плоским шліцом – 1 шт.
2. Викрутка Philips – 1 шт.
3. Гайковим ключ – 1 шт.
4. Лівий доводчик у пакеті з аксесуарами

Примітки:

- Упевніться, що прилад відключений від мережі живлення й порожній.
- Щоб зняти дверцята, необхідно нахилити прилад назад. Зіпріть прилад на щось міцне, щоб він не зісковзнув під час перевішування дверцят.
- Усі зняті деталі необхідно зберегти, оскільки вони необхідні для перевстановлення дверцят.
- Не кладіть прилад горизонтально, оскільки це може пошкодити систему охолодження.
- Це завдання для двох людей, оскільки під час збирання з приладом мають працювати більше однієї людини.

1. Зніміть верхню праву кришку.

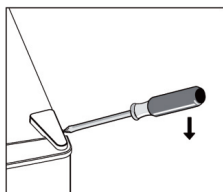

2. Викрутіть гвинт, потім зніміть кронштейн петлі.

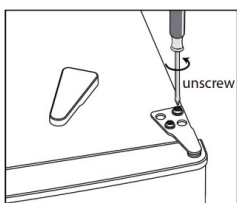

3. Зніміть кришку гвинта верхньої лівої петлі.

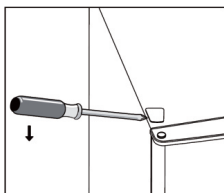

4. Перемістіть кришку з лівого боку на правий. Потім підніміть верхні дверцята й покладіть їх на м'яку поверхню, щоб не подряпати.

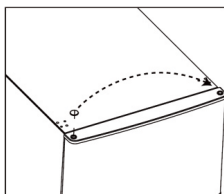

5. Викрутіть і зніміть стрижень нижньої петлі, переверніть кронштейн і встановіть його на місце.

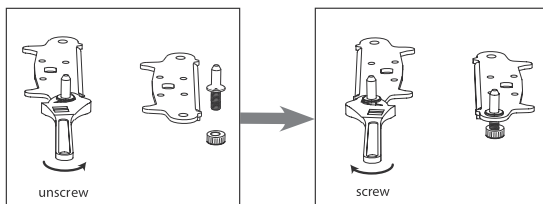

6. Установіть на місце кронштейн стрижня нижньої петлі. Установіть на місце обидві регульовані ніжки.

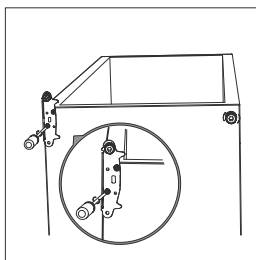

7. Зніміть доводчики знизу верхніх і нижніх дверцят, потім візьміть нові доводчики з пакета з аксесуарами та встановіть їх із лівого боку..



8. Установіть дверцята назад. Переконайтеся, що дверцята вирівняні по горизонталі та вертикалі так, щоб ущільнення добре прилягали з усіх боків, перш ніж остаточно затягнути верхню петлю.
9. Вставте кронштейн петлі та закріпіть його у верхній частині пристрою.
10. За допомогою гайкового ключа затягніть його, якщо це необхідно

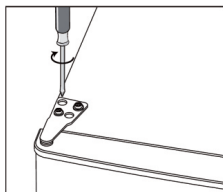

11. Установіть на місце кришку петлі та кришку гвинта.

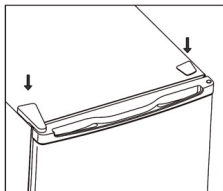

12. Від'єднайте ущільнювач дверцят холодильника та морозильної камери, а потім прикріпіть їх після повертання.

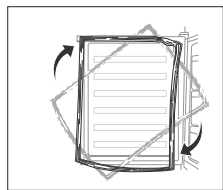

UA

5. ВИКОРИСТАННЯ

ПЕРШЕ ВИКОРИСТАННЯ

Чищення всередині

Перед першим використанням приладу вимийте прилад усередині та всі внутрішні аксесуари теплою водою з м'яким милом. Ретельно висушіть. Це дасть змогу прибрати типовий запах абсолютно нового виробу.

ВАЖЛИВО! Не використовуйте мийні засоби або абразивні чистячі матеріали, оскільки вони можуть пошкодити покриття.

Налаштування температури

ВАЖЛИВО! Якщо прилад переміщали, зачекайте принаймні чотири години, щоб рідини всередині зрівноважилися, перш ніж підключати його до розетки і вмикати.

- Увімкніть прилад у розетку.
- Температура всередині регулюється термостатом. Доступні вісім

налаштувань (див. **рис. 13**). Налаштування **1** – це найвища температура, а **7** – найнижча температура. Якщо встановлено значення **0**, прилад вимкнено. Якщо встановлено значення **7**, компресор не зупиняється.

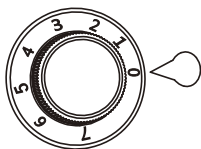

- Прилад може не працювати при правильній температурі, якщо він перебуває в особливо жаркому місці або якщо дверцята часто відкриваються.
- Прилад не призначений для заморожування продуктів. Якщо ви вмикаєте прилад після періоду часу, коли він не використовувався, установіть налаштування **MAX** і почекайте приблизно дві години, перш ніж заповнювати холодильник продуктами. Потім установіть термостат на налаштування, що відповідає вашому поточному клімату.

ВАЖЛИВО! У разі випадкового підвищення температури в холодильнику, наприклад, через збій в електропостачанні, і якщо живлення було відключено понад 7,5 годин (без відкриття дверцят), їжу необхідно з'їсти швидко, а якщо вона сира, приготувати її.

Рекомендації з установаження температури

Рекомендації з установаження температури		
Температура навколишнього середовища	Морозильна камера	Холодильна камера
Літо	/	
		Установіть на 3–4
Нормальна	/	
		Установіть на 3–4
Зима	/	
		Установіть на 2–3

UA

- Наведена вище інформація дає користувачам рекомендації щодо налаштування температури.

Вплив на зберігання продуктів

- Відповідно до рекомендованих налаштувань оптимальний час зберігання продуктів у холодильнику – не більше 3 днів.
- Оптимальний час зберігання може зменшитися за інших налаштувань.

Примітка.

- Ви почуєте шум під час запуску компресора. Рідина і газ, що містяться всередині системи холодильника, також можуть спричиняти шум незалежно від того, працює компресор чи ні, що цілком нормально.

Щоденне використання

Відсіки холодильника	Тип продуктів
Дверцята або балкони холодильника	<ul style="list-style-type: none"> ■ Продукти з натуральними консервантами, такі як джеми, соки, напої та приправи. ■ Не зберігайте швидкопсувні продукти.
Шухляда для овочів (шухляда для салатів)	<ul style="list-style-type: none"> ■ Фрукти, зелень і овочі слід класти в кошик для свіжих овочів і фруктів окремо. ■ Не зберігайте банани, цибулю, картоплю або часник у холодильнику.
Полиця холодильника – середня	<ul style="list-style-type: none"> ■ Молочні продукти, яйця.
Полиця холодильника – верхній відсік	<ul style="list-style-type: none"> ■ Продукти, які не потрібно готувати, наприклад готові до вживання продукти, м'ясні делікатеси й залишки їжі.

Холодне місце



Цей символ вказує на найхолоднішу зону холодильника. Цей символ розміщений у найхолоднішій зоні.

АКСЕСУАРИ

■ Пересувні полиці

Стінки холодильника оснащені рядом напрямних, тому ви можете відрегулювати положення полиць відповідно до своїх потреб. Див. **рис. 14**.

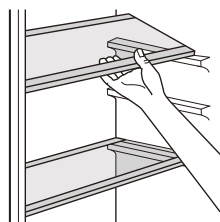

■ Розміщення дверних полиць

Щоб легко зберігати упаковані продукти різного розміру, відрегулюйте дверні балкони відповідно до розміру продуктів. Див. **рис. 15**.

1. Обережно потягніть балкон вгору і зніміть його з дверцят.
2. Переставте дверну полицю та обережно натисніть, доки вона не стане в нове положення.

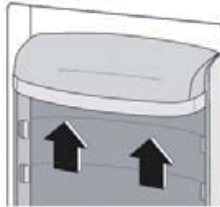

ПОВСЯКДЕННЕ ЗБЕРІГАННЯ ПРОДУКТІВ

Розміщуйте різні продукти в різних відділеннях відповідно до рекомендацій, наведених нижче.

Холодильна камера	Тип продуктів
Дверні полиці	Продукти з натуральними консервантами, такі як джеми, соки, напої та приправи.
	Не зберігайте швидкопсувні продукти.
Верхня полиця	Продукти, які не потрібно готувати, наприклад готові до вживання продукти, м'ясні делікатеси і залишки їжі.
Середні полиці	Молочні продукти та яйця.
Нижня полиця	Сире м'ясо (яловичина, баранина, свинина, птиця та риба).
Контейнер для фруктів і овочів	Фрукти, зелень і овочі слід класти в кошик для свіжих овочів і фруктів окремо.
	Не зберігайте свіжі банани, цибулю, картоплю або часник у холодильнику.

UA

КОРИСНІ ПОРАДИ Й ПІДКАЗКИ

Щоб максимально використовувати можливості холодильника, дотримуйтеся цих корисних порад щодо зберігання продуктів і енергозбереження.

Поради з охолодження свіжих продуктів

- Не зберігайте в холодильнику теплі продукти або рідини, що випаровуються.
- Накрийте і загорніть продукти в герметичну упаковку. Будьте особливо обережні з продуктами із сильним запахом.

- Їжу, загорнуту в поліетиленові пакети, слід класти на скляну полицю над контейнером для свіжих продуктів. Продукти, що зберігаються таким чином, можна безпечно зберігати лише один або два дні.
- Приготовану їжу та холодні страви слід накривати кришкою, їх можна розміщувати на будь-якій полиці.
- Фрукти та овочі слід ретельно очищувати й поміщати в контейнер для свіжих овочів і фруктів.
- Масло і сир слід поміщати в спеціальні герметичні контейнери, або вони мають бути загорнуті в алюмінієву фольгу чи пластик для мінімального контакту з повітрям.
- Молоко слід зберігати в закритій ємності на дверній полиці холодильника.
- Банани, картоплю, цибулю і часник не можна зберігати в холодильнику, якщо вони не запаковані.

Поради щодо заощадження електроенергії

- Не кладіть у прилад гарячу їжу.
- Не кладіть продукти близько один до одного. Це заважає циркуляції повітря.
- Переконайтеся, що продукти не торкаються задньої стінки холодильника.
- У разі відключення електрики не відчиняйте дверцята приладу.
- Не залишайте дверцята відчиненими надовго.
- Не встановлюйте термостат на занадто низькі температури.
- Усі аксесуари, такі як полиці, слід зберігати всередині, адже вони допомагають знизити енергоспоживання.

UA

6. ОЧИЩЕННЯ ТА ДОГЛЯД

ПОПЕРЕДЖЕННЯ! Перед виконанням будь-якого технічного обслуговування приладу вимкніть його та вийміть вилку з розетки. Існує небезпека ураження електричним струмом! Перед чищенням вимкніть прилад і від'єднайте його від мережі. Як варіант, вимкніть автоматичний вимикач або видаліть запобіжник. Ніколи не очищуйте прилад пароочищувачем. Волога може накопичуватися в електричних компонентах, що може призвести до ураження електричним струмом! Гарячі пари можуть пошкодити пластикові деталі приладу. Перш ніж знову використовувати прилад, він має бути повністю сухим.

ВАЖЛИВО!

- Роботи з електрикою, необхідні під час обслуговування приладу, мають виконуватися кваліфікованим електриком або компетентною особою.
- Цей виріб має обслуговуватися в авторизованому сервісному центрі з використанням тільки оригінальних запасних частин.

ОЧИЩЕННЯ

ВАЖЛИВО! Ефірні олії та органічні розчинники можуть пошкодити пластикові деталі. Не використовуйте такі добавки, як лимонний сік або сік апельсинової шкірки, масляну кислоту або мийні засоби, що містять оцтову кислоту. Не використовуйте абразивні чистячі засоби.

ПОПЕРЕДЖЕННЯ! Не використовуйте металеві та гострі предмети для чищення приладу.

З міркувань гігієни регулярно чистьте прилад усередині та його аксесуари. Вийміть продукти з приладу, загорніть їх у газету та зберігайте в прохолодному сухому місці.

1. Вимкніть прилад і вийміть вилку з розетки. Як варіант, вимкніть автоматичний вимикач або викрутіть запобіжник.
2. Тримайте дверцята відкритими. Покладіть на підлогу старий рушник, щоб вода не збиралася.
3. Очистьте прилад і аксесуари ганчіркою, змоченою теплою водою. Потім протріть усі деталі чистою сухою тканиною, доки вони не стануть сухими.
4. Після того як усе висохне, увімкніть прилад у розетку.

ЗАМІНА ЛАМПОЧКИ

ЗАСТЕРЕЖЕННЯ! Якщо лампочка пошкоджена, її повинен замінити виробник, його сервісний агент або особа з аналогічною кваліфікацією, щоб уникнути небезпеки.

ЗАСТЕРЕЖЕННЯ! Перед заміною лампочки відключіть прилад від мережі. Правильні технічні характеристики лампи вказані на заводській табличці приладу.

1. Установіть термостат на цифру **0** і вимкніть прилад.
2. Вимкніть прилад із розетки. З міркувань безпеки переконайтеся, що прилад відключений від електромережі.
3. Викрутіть гвинт із кришки лампи.
4. Витягніть кришку лампи. Див. **рис. 16**.

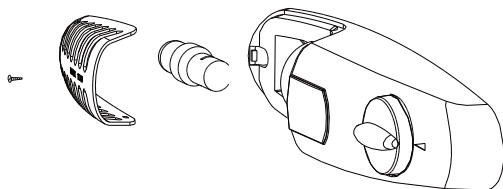

5. Викрутіть лампочку.
6. Вкрутіть нову лампочку.
7. Установіть кришку на місце та прикрутіть гвинт.
8. Підключіть прилад до розетки і встановіть термостат на рекомендовану настрійку.

ЗБЕРІГАННЯ

Якщо прилад залишається порожнім на тривалий час, вимкніть його, очистьте та просушіть. Залиште дверцята відчиненими, щоб усередині приладу не з'явилася цвіль.

УСУНЕННЯ НЕСПРАВНОСТЕЙ

Проблема	Можлива причина	Вирішення
Прилад не працює.	Термостат встановлено на 0 .	Установіть термостат на рекомендоване значення (1–7).
	Мережева вилка не вставлена в розетку або погано закріплена.	Вставте мережеву вилку повністю.
	Перегорів запобіжник.	Перевірте й замініть запобіжник.
	Розетка несправна.	Попросіть електрика полагодити розетку.
Прилад занадто сильно охолоджує.	Установлено занижку температуру.	Установіть вищу температуру.
Їжа занадто тепла.	Неправильна температура.	Установіть нижчу температуру.
	Дверцята залишені відчиненими на довгий час.	Не залишайте дверцята відкритими без потреби.
	За останні 24 години додано велику кількість теплої їжі.	Тимчасово встановіть нижчу температуру.
	Прилад розташований занадто близько до джерела тепла.	Ознайомтеся з вказівками, наведеними в розділі « Установлення/ розташування », і відсуньте прилад від джерела тепла.
	Дверний ущільнювач не герметичний.	Прогрійте ділянки дверного ущільнювача, що пропускають повітря, феном (на прохолодній температурі) та надайте їм потрібної форми вручну, щоб вони добре прилягали.
Незвичні шуми	Прилад стоїть нерівно.	Відрегулюйте ніжки.
	Прилад торкається стіни, труби або інших предметів.	Злегка перемістіть прилад або трубу.

Зовнішні бічні панелі гарячі.	Це нормальне явище. Теплообмінні деталі розташовані в бічних панелях.	Торкайтеся бічних панелей тільки в рукавичках.
-------------------------------	---	--

7. ГАРАНТІЇ

Гарантії та обмеження відповідальності

Строк дії гарантії на продукцію становить 36 місяців із дати її придбання або доставки додому покупцю. Залежно від країни строк дії юридичної гарантії відповідності може становити від 24 до 36 місяців.

Для країн, які надають виключно юридичну гарантію відповідності строком на 24 місяці, комерційна гарантія строком на 12 місяців починає діяти після закінчення строку дії першої гарантії та є її доповненням.

Порядок гарантійного обслуговування

Обслуговування згідно з юридичною гарантією відповідності

Відповідну інформацію можна отримати у свого дистриб'ютора та / або знайти в загальних умовах продажу.

Обслуговування згідно з комерційною гарантією

Товар можна повернути до пункту продажу разом із документом про підтвердження покупки (зокрема квитанцією), аксесуарами, що постачалися разом із ним, і оригінальною упаковкою в усіх країнах, окрім Франції. Важливо надати інформацію про дату покупки товару, його модель і серійний номер або код IMEI (ця інформація зазвичай зазначена на виробі, упаковці або в документі про підтвердження покупки). Виріб слід приносити до пунктів обслуговування разом із аксесуарами, необхідними для його належного функціонування (блок живлення, адаптер тощо). Якщо на ваш товар поширюється гарантія, в пунктах післяпродажного обслуговування вам можуть запропонувати наступне (відповідно до місцевого законодавства):

- полагодити або замінити несправні деталі;
- обміняти виріб на аналогічний, який має принаймні подібні функції та є рівноцінним із точки зору продуктивності;
- повернути вартість придбаного товару, зазначену в документі про підтвердження покупки.

Відремонтовані чи замінені вироби можуть містити нові та / або відремонтовані деталі чи обладнання.

Винятки з комерційної гарантії.

- Пошкодження або проблеми, спричинені неналежним використанням пристрою, нещасним випадком, модифікацією або підключенням пристрою до електричної мережі з невідповідною силою струму або напругою.
- Використання або зберігання пристрою в умовах, що можуть призвести до виникнення шкідливих наслідків (окислення, корозія), неналежне використання

енергії, недотримання інструкцій виробника щодо використання або встановлення, недбалість або використання неналежних периферійних пристроїв, програмного забезпечення або витратних матеріалів.

- Професійне, колективне, промислове або комерційне використання виробу.
- Модифіковані пристрої, у яких гарантійна пломба або серійний номер були пошкоджені, змінені, видалені або окислилися.
- Гарантія на змінні батареї й аксесуари становить 6 місяців.
- Несправність батареї, спричинена занадто тривалим заряджанням або недотриманням інструкцій із техніки безпеки.
- Косметичні пошкодження, зокрема подряпини, вм'ятини або навмисне псування.
- Пошкодження, спричинені втручанням некваліфікованих спеціалістів.
- Несправності, що виникли внаслідок природного зношення або старіння пристрою, зокрема таких деталей: роз'ємів, фільтрів, аксесуарів, щіток і шлангів для пилососа, ламп, ламп для проекторів, лопатей барабана пральних машин тощо.
- Оновлення програмного забезпечення у зв'язку зі зміною мережевих налаштувань.
- Пошкодження, викликані впливом зовнішніх факторів (сторонніх тіл, комах тощо).
- Вміст пристрою – морозильної камери, пральної машини тощо – (їжа, одяг тощо).
- Збої в роботі приладу, спричинені використанням стороннього програмного забезпечення для модифікації, зміни або адаптації існуючих налаштувань.
- Збої в роботі приладу, спричинені експлуатацією без використання аксесуарів, що постачаються разом із продуктом або схвалені Виробником.
- Деталі, схильні до природного зношення або пошкодження під час використання: пневматичні шини, камери, гальма тощо.

Покупець повинен регулярно і перед кожним переміщенням пристрою здійснювати резервне копіювання даних, що містяться на його жорсткому диску або внутрішній пам'яті.

Компанія «Ашан» не несе відповідальності за втрату або видалення збережених даних або пошкодження програмного забезпечення, що виникли, зокрема, внаслідок ремонту або поломки пристрою.

Окрім цього компанія «Ашан» не зобов'язана перевіряти, чи вийняв користувач картки SIM / SD із пристроїв, що повертаються.

Вищезазначені положення за жодних обставин не можуть зменшувати або відмінити дію: юридичної гарантії, згаданої вище, і комерційної гарантії виробника за наявності (див. гарантійний талон).



600129609
600129802
DL1-29N-5



SAS OIA, 200, rue de la Recherche, Le Colibri
BP 169, 59650 Villeneuve d'Ascq, France
www.auchan-retail.com/contact

Made in China

