

Qilive



Refrigerator Q.6789

FR Réfrigérateur

ES Frigorífico

PT Frigorífico

PL Lodówka

HU Hűtőszekrény

RO Frigider

RU Холодильник

UA Холодильник

EN	Instruction manual	P.	6
FR	Manuel d'utilisation	P.	19
ES	Manual de instrucciones	P.	34
PT	Manual de utilização	P.	49
PL	Instrukcja obsługi	S.	64
HU	Használati utasítás	79.	o.
RO	Manual de instrucțiuni	P.	94
RU	Руководство пользователя	C.	108
UA	Довідник користувача	C.	124

EN

FR

ES

PT

PL

HU

RO

RU

UA

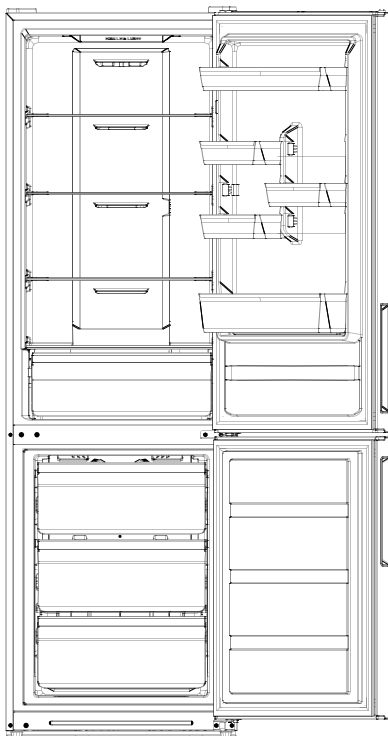

*subject to the actual product

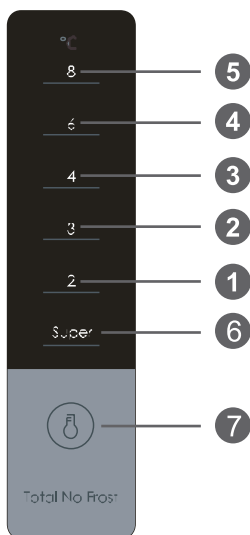

FRIDGE-TEMP

COLDEST
|
COLDER
|
COLD



EN

FR

ES

PT

PL

HU

RO

RU

UA

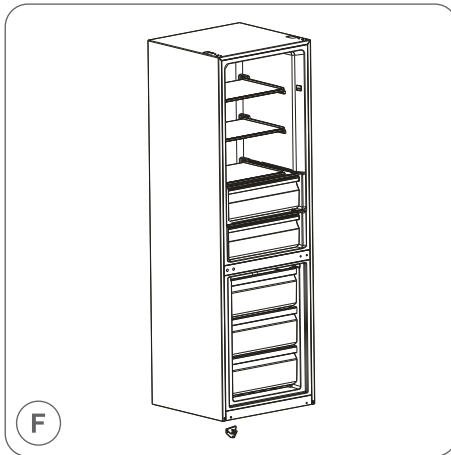
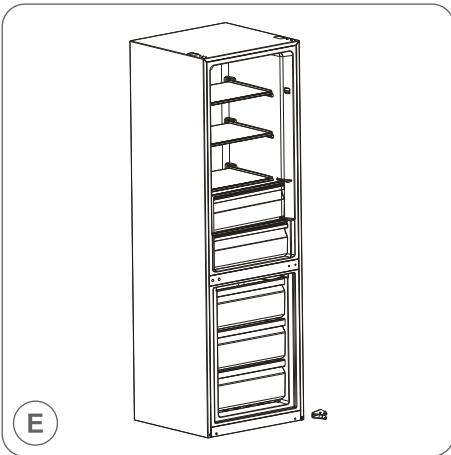
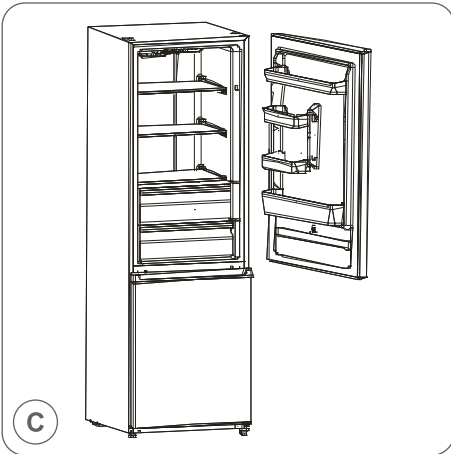
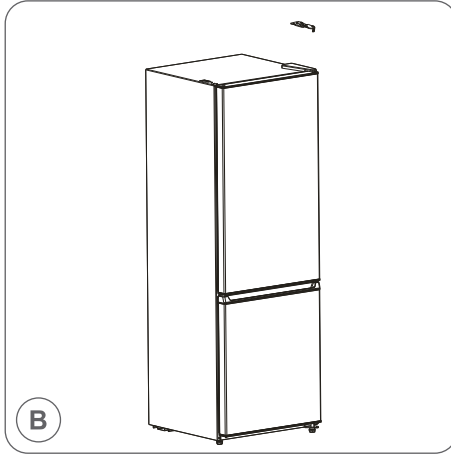
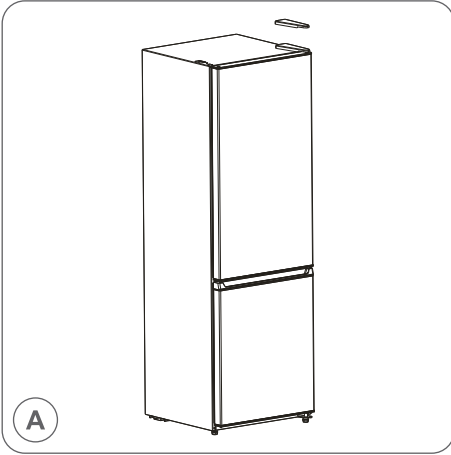

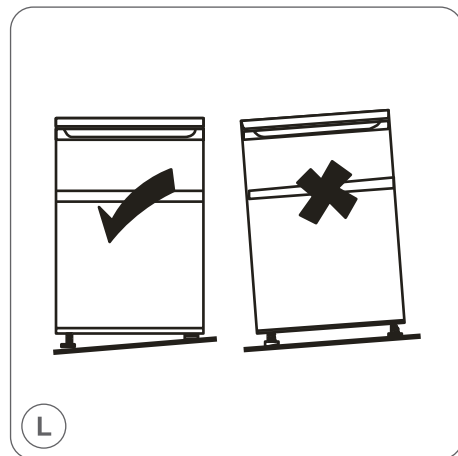
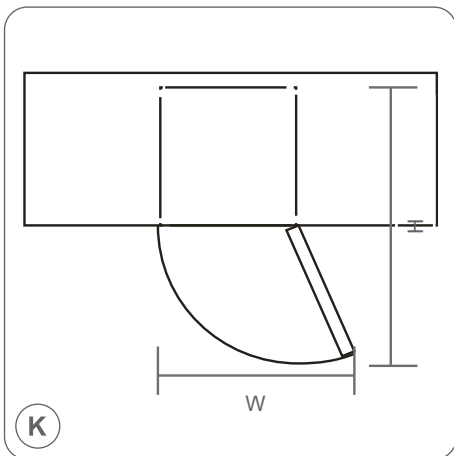
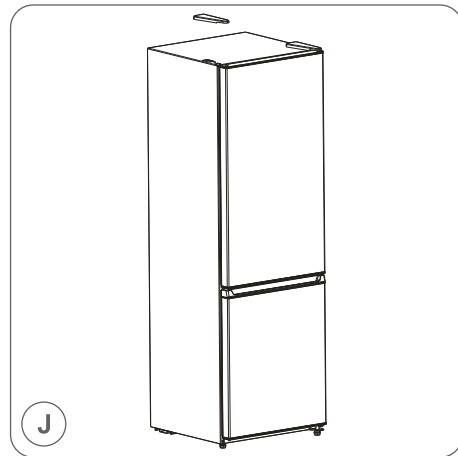
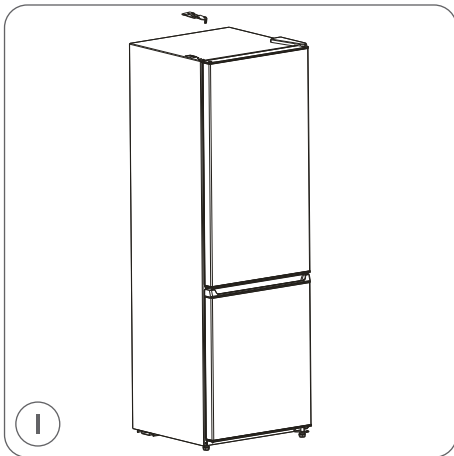
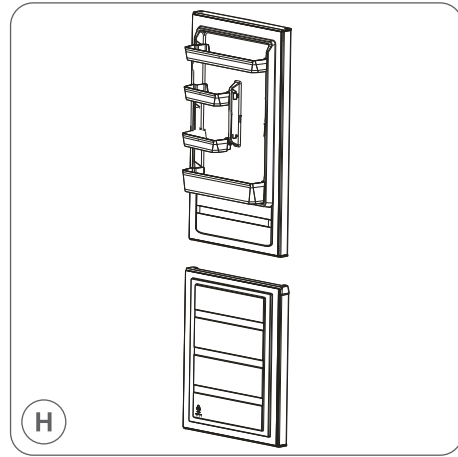

- EN
- FR
- ES
- PT
- PL
- HU
- RO
- RU
- UA

CONTENTS:

1. SAFETY INSTRUCTIONS	P. 6
2. TECHNICAL SPECIFICATIONS	P. 11
3. COMPONENTS	P. 11
4. INSTALLATION	P. 11
5. BEFORE FIRST USE	P. 12
6. OPERATION	P. 13
7. CLEANING AND MAINTENANCE	P. 14
8. TROUBLESHOOTING	P. 15
9. TIPS FOR ENERGY SAVING	P. 16
10. WARRANTY AND LIMITATION OF LIABILITY	P. 17

1. SAFETY INSTRUCTIONS

Before using this appliance, read the following instructions carefully and keep the operating instructions for future use.

1. This appliance can be used by children aged from 8 years and above and persons with reduce physical sensory or mental capabilities or lack of experience and knowledge if they have been given supervision or instruction concerning use of the appliance in a safe way and understand the hazards involved.
2. Children shall not play with the appliance.
3. Cleaning and user maintenance shall not be made by children without supervision.
4. This appliance is intended to be used in household and similar applications such as
 - staff kitchen areas in shops, offices and other working environments;
 - farm houses and by clients in hotels, motels and other residential type environments;
 - bed and breakfast type environments;
 - catering and similar non-retail applications.
5. This product is a household refrigerator and shall be only suitable for the storage of foods. According to national standards, household refrigerators shall not be used for other purposes, such as storage of blood, drugs or biological products.

6. Warning: When positioning the appliance, ensure the supply cord is not trapped or damaged.
7. The appliance can not be built into furniture, wall or similar locations.
8. Before connecting the appliance to an electrical outlet, make sure that the local power supply corresponds to that indicated on the rating label affixed to the appliance.
9. A special plug is installed to the power cable of your appliance. This plug must be plugged into a grounded wall outlet with at least 16 A. If you should not have such a wall outlet, have it installed by a qualified electrician.
10. Warning – Do not damage the refrigerant circuit.
11. The refrigerant gas R600a that is contained in the refrigerator is a natural gas. It is not harmful to the environment, but combustible. It is therefore important to transport and install your refrigerator carefully so as not to damage the refrigerant ducts. In the event of a gas leak, avoid contact with nearby flames or fires and ventilate the room.
12. Risk of electric shock! Do not try to repair the appliance yourself. In case of malfunction, repairs must be carried out by qualified personnel.
13. If the supply cord is damaged, it must be replaced by the manufacturer, its service agent or similarly qualified persons in order to avoid a hazard.
14. Warning – Keep ventilation openings, in the appliance enclosure or in the built-in structure, clear of obstruction.
15. Warning — Do not use mechanical devices or other means to accelerate the defrosting process, other than those recommended by the manufacturer.
16. Warning – Do not use electrical appliances inside the food storage compartments of the appliance, unless they are of the type recommended by the manufacturer.

17. Do not store explosive substances such as aerosol cans with a flammable propellant in this appliance.
18. Do not put flammable, explosive, volatile and highly corrosive items in the refrigerator to prevent damages to the product or fire accidents.
19. Do not place flammable items near the refrigerator to avoid fires.
20. Do not place items such as bottled or sealed container of fluid such as bottled beers and beverages in the freezer to prevent bursts and other losses.
21. The appliance has to be unplugged after use and before carrying out user maintenance on the appliance.
22. Tips for cleaning the appliance can be found in the "Cleaning and maintenance" chapter.
23.  This marking indicates that this product should not be disposed with other household wastes throughout the EU. To prevent possible harm to the environment or human health from uncontrolled waste disposal, recycle it responsibly to promote the sustainable reuse of material resources. To return your used device, please use the return and collection systems or contact the retailer where the product was purchased. They can take this product for environmental safe recycling.
24. Dispose of the appliance according to local regulators as it uses flammable blowing gas and refrigerant.
25. Before scrapping the appliance, remove the doors to prevent children from becoming trapped.
26. Risk of suffocation! Keep all packaging materials out of the reach of children and babies!
27. Recycle packaging materials in accordance with regulations. Ask the local authorities where collection centres or waste disposal centres are located.
28. To avoid contamination of food, please respect the following instructions:
 - Opening the door for long periods can cause

- a significant increase of the temperature in the compartments of the appliance.
- Clean regularly surfaces that can come in contact with food and accessible drainage systems.
 - Clean water tanks if they have not been used for 48 h; flush the water system connected to a water supply if water has not been drawn for 5 days.
 - Store raw meat and fish in suitable containers in the refrigerator, so that it is not in contact with or drip onto other food.
 - Two-star frozen-food compartments are suitable for storing pre-frozen food, storing or making icecream and making ice cubes.
 - One-, two- and three-star compartments are not suitable for the freezing of fresh food.
 - If the refrigerating appliance is left empty for long periods, switch off, defrost, clean, dry, and leave the door open to prevent mould developing within the appliance.
29. Children aged from 3 to 8 years are allowed to load and unload refrigerating appliances.
 30. **WARNING:** Do not locate multiple portable socket-outlets or portable power supplies at the rear of the appliance.
 31. **WARNING:** To avoid a hazard due to instability of the appliance, it must be fixed in accordance with the instructions.
 32. **WARNING:** fill with potable water only.
 33. This refrigerating appliance is not intended to be used as a built-in appliance.
 34. Any replacement or maintenance of the LED lamps is intended to be made by the manufacturer, its service agent or a similarly qualified person. The energy efficient class of the lamp is Grade F.
 35. This appliance is not intended for use by persons (including children) with reduced physical, sensory or mental capabilities, or lack of experience and

knowledge, unless they have been given supervision or instruction concerning use of the appliance by a person responsible for their safety.

36. Children should be supervised to ensure that they do not play with the appliance.
37. Do not use extension cords or ungrounded (two prong) adapters.
38. DANGER: Risk of child entrapment. Before you throw away your old refrigerator or freezer:
 - Take off the doors.
 - Leave the shelves in place so that children may not easily climb inside.
39. The refrigerator must be disconnected from the source of electrical supply before attempting the installation of accessory.
40. Refrigerant and cyclopentane foaming material used for the appliance are flammable. Therefore, when the appliance is scrapped, it shall be kept away from any fire source and be recovered by a special recovering company with corresponding qualification other than be disposed by combustion, so as to prevent damage to the environment or any other harm.
41. Warning: For doors or lids fitted with locks and keys, the keys be kept out of the reach of children and not in the vicinity of the refrigerating appliance, in order to prevent children from being locked inside.
42. All accessories, such as drawers, shelves, balconies, should be kept there for lower energy consumption.



This symbol shows that this appliance used a flammable refrigerant. If the refrigerant is leaked and exposed to an external ignition source, there is a risk of fire.



This symbol indicates the coldest part of the appliance. It defines the highest level of this zone.

2. TECHNICAL SPECIFICATIONS

Protection class		I
Power		220-240 V~, 50 Hz
Power consumption		235 kWh/a
Capacity		310 L
Exterior dimensions	(H x L x W)	188x63x59.5 cm
Net weight		61kg

3. COMPONENTS

- | | |
|--------------|---------------|
| 1. Cooling 1 | 5. Cooling 5 |
| 2. Cooling 2 | 6. Super |
| 3. Cooling 3 | 7. Set button |
| 4. Cooling 4 | |

4. INSTALLATION

4.1. Reversing the direction of the door opening



Warning! Disconnect the appliance from the wall outlet when reversing the direction of the door opening.

Steps	Tool needed	Fig.
Remove the knuckle guard.		(A)
Remove the top hinge.		(B)
Remove the door of the refrigerating chamber.		(C)
Remove the middle hinge.	Screwdriver	(D)
Remove the door of the freezing chamber.		(E)
Remove the hinge assembly. Assemble the lower hinge assembly to the left side of the cabinet.	Screwdriver	(F)
Assemble the door of the freezer chamber on the lower hinge.		(G)
Assemble the middle hinge assembly on the left side of the cabinet.		(H)
Assemble the refrigerator's door.		(I)
Take on knuckle guard.		(J)

5. BEFORE FIRST USE

5.1. Unpacking

1. Unpack all parts.
2. After unpacking, check for completeness of delivery and for shipping damage. If your delivery is damaged or incomplete, please contact our after-sales service.

5.2. Choosing an appropriate location



Warning! Position the appliance so that it is not exposed to direct sunlight. This appliance should not be used outdoors or exposed to rain.



Warning! The appliance must be separated by a distance of at least 50 cm from heat sources (such as stoves, ovens, radiators, etc.) and at least 5 cm from electric ovens.

1. Place the refrigerator in a well ventilated room on a dry, stable and level surface, away from direct sunlight and other heat sources.
2. Ensure sufficient air circulation at the rear of the appliance. Do not place the appliance against a wall to avoid noise caused by vibration. Make sure that the air can still circulate freely around the appliance. Insufficient ventilation would result in malfunction and increased energy consumption. Leave a space of at least 10 cm between the refrigerator and the wall, and at least 30 cm between the top of the refrigerator and the ceiling.
3. Leave enough space to access and open the door easily: $\geq 990 \times 1025$ mm (fig. **K**). If necessary, change the direction of the door opening (\rightarrow REVERSING THE DIRECTION OF THE DOOR OPENING).
4. If the refrigerator is placed on an uneven surface, level the appliance using the adjustable feet (fig. **L**). This will ensure proper operation without vibration.

5.3. Positioning

Install this appliance at a location where the ambient temperature corresponds to the climate class indicated on the rating plate of the appliance. This ensures the correct operation of the appliance.

Climate class	Ambient temperature
SN	+10°C to +32°C
N	+16°C to +32°C
ST	+16°C to +38°C
T	+16°C to +43°C

*subject to rating label

- "SN" indicates that this refrigerating appliance is intended to be used at ambient temperatures ranging from 10°C to 32°C.
- "N" indicates that this refrigerating appliance is intended to be used at ambient temperatures ranging from 16°C to 32°C.
- "ST" indicates that this refrigerating appliance is intended to be used at ambient temperatures ranging from 16°C to 38°C.
- "T" indicates that this refrigerating appliance is intended to be used at ambient temperatures ranging from 16°C to 43°C.

6. OPERATION

6.1. Commissioning the appliance

1. After transport, unpacking and installation and before the first use, let the appliance rest for 2 hours in vertical position.
2. Clean the appliance and its components (7. CLEANING AND MAINTENANCE).
3. Connect the power plug with a wall outlet.
4. Set the temperature to a high level using the **SET** button (TEMPERATURE CONTROL (REFRIGERATOR)).
5. Let the refrigerator run for 24 hours before inserting fresh or frozen foods.

6.2. Temperature control (refrigerator)

Note: The temperature inside the appliance is the result of several factors, such as the ambient temperature, the quantity of food stored, the frequency of opening of the door, etc. Adjust the setting accordingly using the **SET** button.

1. Turn the **SET** button to the desired position. Position 2 is for the coldest temperature, position 8 is the least cold. To stop the refrigerator completely, disconnect it from the all outlet. We recommend to set position 4 for the refrigerator chamber as the most suitable setting.
2. **Fast cool:** Press the **SET** button several times until "**SUPER**" is shown in the display. The appliance will now operate for 150 minutes in a rapid cooling mode. Press the **SET** button again if you want to change to a different cooling setting.

6.3. Temperature control (freezer)

The temperature control offers 3 settings:

We recommend to set "**NORMAL**" for the freezer chamber as the most suitable setting.

Setting	Cleaning
NORMAL	Default position.
COLD	Ambient temperature above 35 °C. This setting is most useful during the summer.
COLDER	Ambient temperature below 10 °C. This setting is most useful during the winter.

6.4. Accessories

Various glass or plastic storage shelves are included with your appliance – different models have different combinations.

Always slide one of the full size glass storage shelves into the lowest set of guides, above the fruit and vegetable containers.

6.5. Keeping food in the appliance

- Cooked meats/fishes should always be stored on a shelf above raw meats/fishes to avoid bacterial transfer. Keep raw meats/fishes in a container which is large enough to collect juices and cover it properly. Place the container on the lowest shelf.
- Leave space around your food, to allow air to circulate inside the appliance. Ensure all parts of the appliance are kept cool.
- To prevent transfer of flavours and drying out, pack or cover the food separately. Fruit and vegetables do not need to be wrapped.
- Preserving an excessive amount of food during operation may adversely affect the cooling capability of the refrigerator.

Refrigerating chamber

- The refrigerating chamber is suitable for storage of a variety of fruits, vegetables, beverages and other food consumed in the short term.
- Cooking foods shall not be put in the refrigerating chamber until cooled to room temperature.
- Foods are recommended to be sealed up before putting into the refrigerator.
- The glass shelves can be adjusted up or down for a proper storage space and easy use.

Freezing Chamber

- The low temperature freezing chamber may keep food fresh for a longer time and it is mainly used to store frozen foods and making ice.
- The freezing chamber is suitable for storage of meat, fish, rice balls and other foods not to be consumed in short term.
- Chunks of meat are preferably to be divided into small pieces for easy access. Please be noted food shall be consumed with the shelf time.
- Note: Storage of too much food during operating after the initial connection to power may adversely affect the freezing effect of the refrigerator. Foods stored shall not block the air outlet; or otherwise the freezing effect will also be adversely affected.

6.6. Noise inside the appliance

You may notice that your appliance makes some unusual noises. Most of these are perfectly normal. These noises are caused by the circulation of the refrigerant liquid in the cooling system. This is not a fault and will not affect the performance of your appliance.

6.7. Changing the luminary

The luminary shall be replaced by professionals only.

6.8. Impact on food storage

- Under Recommended setting, the best storage time of fridge is no more than 3 days.
- Under Recommended setting, the best storage time of freezer is no more than 1 month.
- The best storage time may reduce under other settings.

6.9. Lamp

This product contains a lamp. In the event of a fault, contact a qualified technician to inspect and/or replace the lamp.

Before replacing the lamp, disconnect the appliance from mains power supply. The lamp specification is listed on the rating label of the appliance.

Tips: This product contains a light source of energy efficient class F

6.10. STORING FOOD

1. Allow cooked food to cool at room temperature before putting them in the refrigerator.
2. We recommend that you vacuum-pack food before placing it in the refrigerator.
3. Fruit and vegetables can be stored more easily in the fruit and vegetable drawer (2).

Notes:

- Store excessive amounts of food while the refrigerator is running can damage its ability to freeze.
- Food stored must not block outgoing air, otherwise the appliance's ability to freeze will also be negatively impacted.

Impact on food storage

- Under Recommended setting, the best storage time of fridge is no more than 3 days.
- Under Recommended setting, the best storage time of freezer is no more than 1 month.
- The best storage time may reduce under other settings.

7. CLEANING AND MAINTENANCE



Warning! Always disconnect the power plug from the wall outlet before cleaning.



Warning! Do not use any corrosive detergent, wire brush, abrasive cleaner, sharp object or metal to clean the appliance.

Parts	Cleaning
Inserts and interior surfaces	<ul style="list-style-type: none"> ■ Remove all the shelves and the crisper. ■ Wash the parts in lukewarm water with a mild, odourless detergent (e.g. dishwashing liquid). ■ Rinse with water and dry thoroughly.
Housing	<ul style="list-style-type: none"> ■ Wipe off regularly with a soft cloth and mild detergent. ■ The dust behind the refrigerator and on the floor must be cleaned in a timely manner to maintain the cooling capability and energy saving.

7.1. Defrosting

The appliance is equipped with an automatic defrosting function.

Due to seasonal changes, a thick layer of frost may form. To defrost manually, unplug the appliance from the power supply, then remove excess frost with a dry cloth.

Defrosting regularly helps to lower the energy consumption of the appliance.

7.2. Moving the appliance



Warning! Do not place the appliance upside down or sideways. During transport, the inclination must not exceed 45°.

1. If the appliance needs to be moved: Remove all food and items stored inside and secure all accessories inside the refrigerator with tape.
2. Attach the adjustable feet.
3. Close the door and secure with tape.
4. Secure the power cord on the outside of the appliance with tape to prevent transport damages.

7.3. Switching off for long periods of time

When the appliance is not in use for a long period of time, disconnect it from the mains supply, remove all food and clean the appliance. Leaving the door slightly ajar to prevent unpleasant smells.

8. TROUBLESHOOTING

Problem	Solution
No operation.	<ul style="list-style-type: none"> ■ Check whether the appliance is plugged in and connected to power. ■ Low voltage. ■ Failure power or tripping circuit.
Odour.	<ul style="list-style-type: none"> ■ Odorous foods should closely wrapped. ■ Check whether foods are rotten. ■ Check whether the interior shall be cleaned.
Long-term operation of compressor.	<ul style="list-style-type: none"> ■ The appliance operates for longer time in summer when the ambient temperature is higher. ■ Do not put too much food in the appliance at one time. ■ Do not put foods until they are cooled. ■ Frequent opening of refrigerator door.
Illuminating light remains off.	<ul style="list-style-type: none"> ■ Check whether the refrigerator is connected to power. ■ Check whether the illuminating light is damaged.
The refrigerator door cannot be properly closed.	<ul style="list-style-type: none"> ■ The freezer door is stuck by food packages. ■ Too much food inside the appliance. ■ Tilt the refrigerator by a few degrees.
Loud noises.	<ul style="list-style-type: none"> ■ Check whether the food is levelled and whether the appliance is balanced. ■ Check whether the refrigerator accessories are properly inserted.

- The refrigerator enclosure may emit heat during operation, especially in summer. This is caused by the condenser, and it is a normal phenomenon.
- Condensation phenomenon will be detected on the exterior surface and door seals of the freezer when the ambient humidity is large. This is normal. Wipe off condensation with a dry towel.

9. TIPS FOR ENERGY SAVING

- Try not to open the door too often, especially when the weather is wet and hot. Once you open the door, close it as soon as possible.
- Every now and then check if the appliance is sufficiently ventilated (adequate air circulation behind the appliance).
- In normal climatic conditions, arrange the thermostat at the middle setting.
- Before loading the appliance with packages of fresh food, make sure they are cooled to ambient temperature.
- Ice and frost layer increases energy consumption, so clean the appliance as soon as the layer is 3 to 5 mm thick.
- Keep the rear of the appliance free from dust.
- The appliance should be located in the coolest area of the room, away from heat producing appliances or heating ducts, and out of the direct sunlight.
- Let hot foods cool to room temperature before placing in the appliance. Overloading the appliance forces the compressor to run longer. Foods that freeze too slowly may lose quality, or spoil.
- Wrap foods properly, and wipe containers dry before placing them in the appliance. This cuts down on frost build-up inside the appliance.
- Do not line the appliance's storage bin with aluminium foil, wax paper, or paper towelling. Liners interfere with cold air circulation, making the appliance less efficient.
- Organize and label food to reduce door openings and extended searches. Remove as many items as needed at one time. Close the door as soon as possible.

Food storage tips

Refrigerator compartments	Type of food
Door compartments	Foods with natural preservatives, such as jams, juices, drinks, condiments. Do not store perishable foods.
Crisper drawer	Fruits, herbs and vegetables should be placed separately in the crisper bin. Fresh bananas, potatoes, onions and garlic should not be kept in the refrigerator.
Refrigerator shelf – bottom Chiller box/drawer	Raw meat, poultry, fish (for short-term storage)
Refrigerator shelf – middle	Dairy products, eggs
Refrigerator shelf – top	Foods that do not need cooking, such as ready-to-eat foods, deli meats, leftovers.
Freezer drawer/shelf	Foods for long-term storage. Bottom drawer/shelf for raw meat, poultry, fish. Middle drawer/shelf for frozen vegetables, chips. Top drawer/shelf for ice cream, frozen fruit, frozen baked goods.

To avoid contamination of food, please respect the following instructions:

- The drawer(s), shelves and door trays inside the appliance are pre-installed in a position that is the most energy saving. See the product overview at the beginning of this manual for such details.
- We recommend to store foodstuffs in the refrigerating compartment for at most 3-5 days.
- Refrigerating appliances might not operate consistently (possibility of defrosting of contents or temperature becoming too warm in the frozen food compartment) when sited for an extended period of time below the cold end of the range of temperatures for which the refrigerating appliance is designed.
- Remember that effervescent drinks should not be stored in food freezer compartments or cabinets or in low-temperature compartments or cabinets, and that some products such as water ices should not be consumed too cold.
- Do not exceed the storage time(s) recommended by the food manufacturers for any kind of food and particularly for commercially quick-frozen food in food-freezer and frozen-food storage compartments or cabinets.
- Take the precautions necessary to prevent an undue rise in the temperature of the frozen food while defrosting the refrigerating appliance, such as wrapping the frozen food in several layers of newspaper.
- Remember that a rise in temperature of the frozen food during manual defrosting, maintenance or cleaning could shorten the storage life.
- Opening the door for long periods can cause a significant increase of the temperature in the compartments of the appliance.
- Clean regularly surfaces that can come in contact with food and accessible drainage systems.
- Clean water tanks if they have not been used for 48 h; flush the water system connected to a water supply if water has not been drawn for 5 days.
- Store raw meat and fish in suitable containers in the refrigerator, so that it is not in contact with or drip onto other food.
- If the refrigerating appliance is left empty for long periods, switch off, defrost, clean, dry, and leave the door open to prevent mould developing within the appliance.
- Two-star frozen-food compartments are suitable for storing pre-frozen food, storing or making ice-cream and making ice cubes.
- One, two-and three-star compartments are not suitable for the freezing of fresh food.
- Do not place hot foods and/or liquids directly in the appliance. Always allow them to cool down before placing them in the appliance.
- Do not place food against the rear wall of the appliance.
- Store cleaned fruits and vegetables in the crisper drawers, butter and cheeses in airtight containers and milk bottles in the door compartments.
- When placing foods in containers or bags, write the date on the packaging to remind you when the food was stored.
- Avoid opening the doors too often and for too long to reduce the loss of cold air and prevent humidity build-up in the appliance compartments.
- Do not refreeze frozen foods after thawing.
- Follow the food manufacturer's storage recommendations for frozen foods.
- Do not place items such as bottled or sealed containers of fluid (e. g. bottled beers and beverages) in the freezer, as they may burst and spoil other food items.
- Prepare food in small batches to allow it to freeze and thaw more quickly. It also allows you to thaw and cook a suitable quantity of food.

10. WARRANTY AND LIMITATION OF LIABILITY

This product is guaranteed for a period of 36 months (defined by local law) from the date of purchase against any failure resulting from manufacturing or material defects.

This warranty does not cover damage caused by improper installation, improper use, or normal wear and tear of the product.

More specifically, the warranty does not cover:

- Damage or problems caused by improper use, accident, alteration or electrical connection of improper intensity or voltage.
- Modified products, those whose warranty seal or serial number have been damaged, altered, removed or oxidized.
- Replaceable batteries and accessories are guaranteed for a period of 6 months.
- Failure of the battery due to overcharging or failure to observe the safety instructions explained in the instruction manual.
- Cosmetic damage, including scratches, dents, or any other element.
- Damage caused by any intervention carried out by an unauthorised person.
- Defects caused by normal wear and tear or due to normal ageing of the product.
- Software updates due to a change in network settings.
- Product failures due to the use of third party software to modify, change or adapt the existing software.
- Product failures caused by use without accessories approved by the manufacturer.
- Oxidised products.

Under no circumstances can the manufacturer be responsible for the loss of data stored on the disk. Similarly, the manufacturer is not required to verify that the SIM/SD cards are removed from the returned products.

Repaired or replaced products may include new and/or reconditioned components and equipment.

TERMS AND CONDITIONS OF IMPLEMENTATION

To obtain a warranty service, you are requested to return your product to the customer service desk of your retail outlet with your proof of purchase (receipt, invoice, ...), the product and its supplied accessories, with its original packaging.

It is important to have the date of purchase, the model and the serial or IMEI number on hand as information (this information usually appears on the product, the packaging or your proof of purchase).

Failing this, you must return the product with the accessories necessary for its proper operation (power supply, adaptor, etc.).

In the event that your claim is covered by the warranty, the after-sales service may, within the limits of local law, either:

- Repair or replace defective parts.
- Exchange the returned product with a product that has at least the same functionality and that is equivalent in terms of performance.
- Refund the product at the purchase price of the product mentioned on the proof of purchase.

If one of these 3 solutions is used, this does not give rise to the extension or renewal of the warranty period.

SOMMAIRE :

1. CONSIGNES DE SÉCURITÉ	P. 19
2. CARACTÉRISTIQUES TECHNIQUES	P. 25
3. DESCRIPTION	P. 25
4. INSTALLATION	P. 25
5. AVANT LA PREMIÈRE MISE EN SERVICE	P. 26
6. UTILISATION	P. 27
7. NETTOYAGE ET ENTRETIEN	P. 29
8. DÉPANNAGE	P. 30
9. CONSEILS POUR ÉCONOMISER L'ÉNERGIE	P. 30
10. GARANTIE ET LIMITES DE RESPONSABILITÉ	P. 32

FR

1. CONSIGNES DE SÉCURITÉ

Avant d'utiliser cet appareil électrique, lisez attentivement les instructions ci-dessous et conservez le mode d'emploi pour un usage ultérieur :

1. Cet appareil peut être utilisé par des enfants âgés d'au moins 8 ans et par des personnes ayant des capacités physiques, sensorielles ou mentales réduites ou dénuées d'expérience ou de connaissance, s'ils (si elles) sont correctement surveillé(e)s ou si des instructions relatives à l'utilisation de l'appareil en toute sécurité leur ont été données et si les risques encourus ont été appréhendés.
2. Les enfants ne doivent pas jouer avec l'appareil.
3. Le nettoyage et l'entretien ne doivent pas être effectués par des enfants sans surveillance.
4. Cet appareil est conçu pour un usage domestique et des utilisations similaires, telles que :
 - espaces cuisine destinés aux membres du personnel de magasins, bureaux et d'autres environnements professionnels ;
 - maisons de campagne ; – clients des hôtels, motels ou autres environnements de type résidentiel ;

- clients des hôtels, motels ou autres environnements de type résidentiel
- environnements de type maison d'hôtes.

FR

5. En tant que produit ménager, ce réfrigérateur doit être utilisé exclusivement pour la conservation d'aliments. Conformément aux normes nationales, les réfrigérateurs ménagers ne doivent pas être utilisés à d'autres fins telles que la conservation de sang, de médicaments ou de produits biologiques.
6. Avertissement : Lorsque vous positionnez l'appareil, assurez-vous que le câble d'alimentation n'est pas coincé ou endommagé.
7. L'appareil ne peut pas être encastré dans un meuble, dans un mur ou dans des emplacements analogues.
8. Avant de brancher l'appareil à une prise de courant, assurez-vous que le courant électrique local correspond bien à celui indiqué sur la plaque signalétique apposée sur l'appareil.
9. Une prise spéciale est installée au câble d'alimentation de votre appareil. Cette prise doit être obligatoirement branchée sur une prise murale avec terre, d'une valeur d'au moins 16 ampères. Si vous ne disposez pas d'une telle prise murale, veuillez la faire installer par un électricien qualifié.
10. Attention – N'endommagez pas le circuit réfrigérant.
11. Le gaz réfrigérant R600a qui est contenu dans le réfrigérateur est un gaz naturel et non nuisible à l'environnement, mais combustible. Il est donc important de transporter et installer votre réfrigérateur avec soin afin de ne pas endommager les conduits réfrigérants. Dans le cas d'une choc fuite de gaz, éviter tout contact avec une flamme ou un foyer à proximité et ventiler le local.
12. Risque de choc électrique ! N'essayez pas de réparer l'appareil vous-même. En cas de dysfonctionnement, les réparations doivent être effectuées par du personnel qualifié.

13. Si le câble d'alimentation de cet appareil est endommagé, il doit être remplacé par le fabricant, son revendeur agréé ou une personne de qualification similaire pour éviter tout danger.
14. Maintenir dégagées les ouvertures de ventilation dans l'enceinte de l'appareil ou dans la structure d'encastrement.
15. N'utilisez pas d'appareils mécaniques ou d'autres moyens en dehors de ceux recommandés par le fabricant pour accélérer le processus de dégivrage.
16. Attention –Ne pas utiliser d'appareils électriques à l'intérieur des compartiments de rangement des aliments de l'appareil, à moins qu'ils ne soient du type recommandé par le fabricant.
17. Ne conservez pas les substances explosives telles que les générateurs d'aérosol avec propulseur inflammable dans cet appareil.
18. Ne pas placer d'objets inflammables, explosifs, volatils ou très corrosifs dans le réfrigérateur afin d'éviter tout risque d'endommagement du produit ou tout risque d'incendie.
19. Ne pas placer d'objets inflammables à proximité du réfrigérateur afin de prévenir tous risques d'incendie.
20. Ne pas placer d'objets tels que des liquides conditionnés en bouteilles ou dans des récipients scellés, bières et boissons en bouteilles, dans l'appareil afin de prévenir tout risque d'éclatement et d'autres pertes.
21. Débranchez la fiche d'alimentation de la prise de courant avant de procéder à son entretien ou nettoyage.
22. Des conseils pour nettoyer l'appareil peuvent être trouvés au chapitre « Nettoyage et entretien ».
23.  Ce symbole indique que ce produit ne doit pas être jeté avec les autres ordures ménagères au sein de l'UE. Par mesure de prévention pour l'environnement et pour la santé humaine,

veuillez le recycler de façon responsable, conformément au principe de réutilisation des ressources matérielles. Pour renvoyer votre ancien appareil, veuillez utiliser les systèmes de renvoi et de collecte ou contacter le revendeur auprès duquel vous avez acheté le produit. Ils pourront procéder au recyclage de ce produit en toute sécurité.

24. Mettez au rebut l'appareil conformément aux réglementations locales en raison de l'agent d'expansion et du réfrigérant volatils et inflammables qu'il renferme.
25. Avant de mettre l'appareil au rebut, enlevez les portes pour éviter que des enfants ne s'y retrouvent piégés.
26. Risque de suffocation ! Conservez tous les matériaux d'emballage hors de portée des enfants et des bébés !
27. Recyclez les matériaux d'emballage en respectant la réglementation. Demandez aux autorités locales où se trouvent les centres de collecte ou déchèteries.
28. Pour éviter toute contamination des aliments, veuillez respecter les consignes suivantes :
 - Gardez la porte ouverte pendant longtemps peut entraîner une baisse importante de la température dans les compartiments de l'appareil.
 - Nettoyez régulièrement les surfaces pouvant entrer en contact avec les aliments et les systèmes d'évacuation accessibles.
 - Nettoyez les réservoirs d'eau s'ils n'ont pas été utilisés pendant 48 heures : rincez le circuit d'eau raccordé à une alimentation en eau si l'eau n'a pas été puisée 5 jours de suite.
 - Conservez la viande et le poisson crus au réfrigérateur dans des récipients appropriés afin qu'ils n'entrent pas en contact avec d'autres aliments ou s'écoulent sur d'autres aliments.
 - Les compartiments de congélation à deux étoiles conviennent à la conservation d'aliments

- pré-congelés, à la conservation et la préparation de crème glacée et à la préparation de glaçons.
- Les compartiments à une, deux ou trois étoiles ne conviennent pas à la congélation d'aliments frais.
 - Si le réfrigérateur reste vide pendant longtemps, éteignez-le, procédez à son dégivrage, nettoyez-le, essuyez-le et laissez la porte entrouverte pour empêcher la formation de moisissures dans l'appareil.
29. Les enfants âgés de 3 à 8 ans sont autorisés à charger et à décharger les appareils frigorifiques.
 30. **AVERTISSEMENT** : Ne placez pas une multiprise ou une rallonge à l'arrière de l'appareil.
 31. **AVERTISSEMENT** : Pour éviter tout risque dû à l'instabilité de l'appareil, assurez-vous de le fixer conformément aux instructions du fabricant.
 32. **ATTENTION** : à remplir avec de l'eau potable uniquement.
 33. Cet appareil frigorifique n'est pas destiné à être encastré.
 34. Toute opération de remplacement ou d'entretien des ampoules LED doit être effectuée par le fabricant, un agent de service ou toute autre personne qualifiée. Classe de rendement énergétique de l'ampoule : F.
 35. Cet appareil n'est pas prévu pour être utilisé par des personnes (y compris les enfants) dont les capacités physiques, sensorielles ou mentales sont réduites, ou des personnes dénuées d'expérience ou de connaissance, sauf si elles ont pu bénéficier, par l'intermédiaire d'une personne responsable de leur sécurité, d'une surveillance ou d'instructions préalables concernant l'utilisation de l'appareil.
 36. Les enfants doivent être surveillés afin qu'ils ne puissent pas jouer avec cet appareil.
 37. N'utilisez pas de rallonges ni d'adaptateurs sans mise à terre (deux broches).

38. ATTENTION : Faites attention car les enfants risquent de se coincer les doigts. Avant de jeter votre ancien réfrigérateur ou votre ancien congélateur :
- Retirez les portes.
 - Laissez les étagères en place pour empêcher les enfants de grimper dedans.
39. Vous devez débrancher le réfrigérateur de la source d'alimentation électrique avant d'essayer d'installer un accessoire.
40. Le produit réfrigérant et la mousse isolante en cyclopentane utilisés pour la fabrication de l'appareil sont inflammables. Par conséquent, lorsque l'appareil est mis au rebut, il doit être tenu à l'écart de toute source de source et pris en charge par une entreprise spécialisée ayant les qualifications nécessaires. Il ne doit pas être incinéré afin d'éviter des problèmes environnementaux et autres effets néfastes.
41. Avertissement : Si des portes ou couvercles disposent de verrous et de clés, les clés doivent être tenues hors de la portée des enfants et rangées loin du réfrigérateur afin que les enfants ne s'enferment pas à l'intérieur.
42. Tous les accessoires, tels que les tiroirs, les clayettes et les balconnets doivent être gardés à l'intérieur pour réduire la consommation d'énergie.



Ce symbole indique que cet appareil utilise un réfrigérant inflammable. Un risque d'incendie existe en cas de fuite du réfrigérant et que celui-ci est exposé à une source d'inflammation externe.



Ce symbole indique la partie la plus froide de l'appareil. Il définit le niveau le plus élevé de cette zone.

2. CARACTÉRISTIQUES TECHNIQUES

Classe de protection		I
Tension de fonctionnement		220-240 V~, 50Hz
Consommation d'énergie		235 kWh/a
Capacité		310 l
Dimensions extérieures	(H x L x l)	188x63x59.5 cm
Poids (net)		61 kg

FR

3. DESCRIPTION

- | | |
|--------------------|--------------------|
| 1. Réfrigération 1 | 5. Réfrigération 5 |
| 2. Réfrigération 2 | 6. Super |
| 3. Réfrigération 3 | 7. Bouton Set |
| 4. Réfrigération 4 | |

4. INSTALLATION

4.1. Inversion du sens d'ouverture de la porte



Attention ! Débranchez l'appareil de la prise de courant lorsque vous procédez à l'inversion du sens d'ouverture de la porte.

Étapes	Outil nécessaire	Fig.
Retirez le protège-jointures.		(A)
Retirez la charnière supérieure.		(B)
Retirez la porte de la chambre de réfrigération.		(C)
Retirez la charnière centrale.	Tournevis	(D)
Retirez la porte de la chambre de congélation.		(E)
Retirez l'ensemble de charnières. Montez la charnière inférieure du côté gauche de l'armoire.	Tournevis	(F)
Montez la porte de la chambre de congélation sur la charnière inférieure.		(G)
Montez la charnière centrale du côté gauche de l'armoire.		(H)
Montez la porte du réfrigérateur.		(I)
Remettez en place le protège-jointures.		(J)

5. AVANT LA PREMIÈRE MISE EN SERVICE

5.1. Déballage

1. Déballer toutes les pièces.
2. Juste après le déballage, vérifiez l'exhaustivité et s'il existe des dommages dus au transport. Si votre livraison est endommagée ou incomplète, veuillez contacter notre service après-vente.

FR

5.2. Choisir un endroit approprié



Attention ! Positionnez votre appareil de sorte qu'il ne soit pas directement exposé à la lumière du soleil. Cet appareil ne doit pas être utilisé en plein air, ni exposé à la pluie.



Attention ! Il doit être séparé par une distance d'au moins 50 cm entre les sources de chaleur telles que les cuisinières, les fours, les radiateurs et autres réchauds, et de 5 cm au moins des fours électriques.

1. Placez le réfrigérateur dans une pièce bien aérée, sur une surface sèche, stable et plane, à l'abri de la lumière directe du soleil et de toute autre source de chaleur.
2. Veillez à une bonne circulation de l'air à l'arrière de l'appareil, ne le plaquez pas contre un mur pour éviter les bruits dus aux vibrations. Veillez à ce que l'air puisse toujours circuler librement autour de l'appareil. Une ventilation insuffisante entraînerait un mauvais fonctionnement et une augmentation de la consommation d'énergie. Laissez un espace d'au moins 10 cm entre le réfrigérateur et le mur, et un espace d'au moins 30 cm entre le haut du réfrigérateur et le plafond.
3. Veillez à laisser suffisamment d'espace afin de pouvoir accéder et ouvrir facilement la porte : $\geq 990 \times 1025$ mm (fig. (K)). Au besoin, changez la direction de l'ouverture de la porte (\rightarrow INVERSION DU SENS D'OUVERTURE DE LA PORTE).
4. Si le réfrigérateur est placé sur une surface irrégulière, vous pouvez ajuster l'équilibre de l'appareil à l'aide du pied réglable (fig. (L)). Cela assurera un bon fonctionnement sans vibrations.

5.3. Positionnement

Installez l'appareil dans un endroit où la température ambiante correspond à la classe climatique indiquée sur la plaque signalétique. Cela permet de garantir le bon fonctionnement de l'appareil.

Classe climatique	Température ambiante
SN	+10 °C à +32 °C
N	+16 °C à +32 °C
ST	+16 °C à +38 °C
T	+16 °C à +43 °C

*Soumis à l'étiquette d'évaluation.

- « SN » indique que cet appareil frigorifique doit être utilisé à une température ambiante comprise entre 10 °C et 32 °C.
- « N » indique que cet appareil frigorifique doit être utilisé à une température ambiante comprise entre 16 °C et 32 °C.

- « ST » indique que cet appareil frigorifique doit être utilisé à une température ambiante comprise entre 16 °C et 38 °C.
- « T » indique que cet appareil frigorifique doit être utilisé à une température ambiante comprise entre 16 °C et 43 °C.

6. UTILISATION

6.1. Mise en fonctionnement

1. Après avoir été transporté, déballé et installé, avant la première utilisation, laissez obligatoirement votre appareil se reposer pendant 2 heures en position verticale.
2. Nettoyez l'appareil et ses composants (7. NETTOYAGE ET ENTRETIEN).
3. Branchez la fiche électrique à la prise de courant.
4. Réglez la température à un niveau élevé à l'aide du bouton **SET** (RÉGLAGE DE LA TEMPÉRATURE (RÉFRIGÉRATEUR)).
5. Avant introduction des aliments, frais ou congelé, le réfrigérateur doit avoir fonctionné pendant 24 heures.

6.2. Réglage de la température (réfrigérateur)

Remarque : la température à l'intérieur de l'appareil est fonction de plusieurs facteurs, tels que la température ambiante, la quantité de denrées stockées, la fréquence d'ouverture de la porte, etc. Ajustez le réglage du bouton **SET** en conséquence.

1. Tournez le bouton **SET** pour le mettre dans la position souhaitée. La position 2 est pour la température la plus froide, la position 8 la moins froide. Pour arrêter complètement le réfrigérateur, débranchez-le de la prise de courant. Nous vous recommandons de régler le thermostat du compartiment réfrigérateur sur la position 4.
2. **Réfrigération rapide :** Appuyez à plusieurs reprises sur la touche **SET** jusqu'à affichage de l'indicateur « **SUPER** » sur l'écran. L'appareil fonctionne à présent pendant 150 minutes en mode Réfrigération rapide. Appuyez à nouveau sur la touche **SET** si vous souhaitez passer à un différent réglage de réfrigération.

6.3. Régulation de température (congélateur)

Le contrôle de température propose 3 réglages :

Nous vous recommandons de régler le thermostat du compartiment congélateur sur la position «**NORMAL**».

Réglage	Nettoyage
NORMAL	Position par défaut.
COLD	Température ambiante supérieure à 35 °C. Ce réglage est plus utile pendant l'été.
COLDER	Température ambiante inférieure à 10 °C. Ce réglage est plus utile pendant l'hiver.

6.4. Accessoires

Diverses tablettes de rangement en verre ou en plastique sont livrées avec votre appareil : il existe diverses combinaisons correspondant aux différents modèles.

Faites toujours coulisser l'une des tablettes de rangement en verre grandeur nature dans le jeu de guides le plus bas, au-dessus des récipients de fruits et de légumes.

6.5. Stockage des aliments

- Les viandes/poissons cuisinés devraient toujours être stockés sur une étagère située au-dessus des viandes/poissons crus pour éviter toute contamination bactérienne. Conservez les viandes/poissons crus dans un contenant suffisamment grand pour retenir les jus, et recouvrez-le correctement. Placez le contenant sur l'étagère la plus basse.
- Laissez de l'espace autour de vos aliments pour permettre à l'air de circuler à l'intérieur de l'appareil. Veillez à ce que toutes les pièces de l'appareil soient conservées au frais.

- Afin d'éviter le transfert d'arômes et le dessèchement, emballez ou couvrez les aliments séparément. Il n'est pas nécessaire d'emballer les fruits et les légumes.
- La conservation d'une quantité excessive d'aliments pendant le fonctionnement peut nuire à l'effet de congélation du réfrigérateur.

Réfrigérateur

- Le réfrigérateur convient au stockage de divers fruits, légumes, boissons et autres aliments consommés à court terme.
- Les aliments cuits ne doivent pas être placés au réfrigérateur avant d'avoir refroidi jusqu'à température ambiante.
- Il est recommandé d'envelopper les aliments avant de les placer au réfrigérateur.
- Les clayettes en verre peuvent être ajustées vers le haut ou le bas pour un espace de stockage approprié et une facilité d'utilisation.

Congélateur

- Le congélateur à basse température permet de conserver les aliments frais pendant plus longtemps et sert principalement à stocker des aliments congelés et à faire des glaçons.
- Le congélateur convient au stockage de viande, poisson, boules de riz et autres aliments à consommer à court terme.
- Il est recommandé de diviser la viande en petits morceaux pour un accès facile. Veuillez noter que les aliments doivent être consommés avant la fin de leur durée de conservation.
- Remarque : Stocker trop d'aliments après le premier branchement de l'appareil peut nuire à sa capacité de congélation. Les aliments stockés ne doivent pas obstruer les fentes d'aération, sans quoi la capacité de congélation sera également réduite.

6.6. Bruits à l'intérieur de l'appareil

Vous remarquerez peut-être que votre appareil émet des bruits inhabituels. Ces phénomènes sont tout à fait normaux pour la plupart. Ces bruits sont causés par la circulation du liquide réfrigérant dans le système de refroidissement. Il ne s'agit pas d'un défaut et cela n'affecte pas les performances de votre appareil.

6.7. Remplacement du luminaire

Le remplacement du luminaire doit être effectué exclusivement par des professionnels.

6.8. Impact sur le stockage des aliments

- Sous le réglage recommandé, la meilleure durée de conservation du réfrigérateur n'est pas supérieure à 3 jours.
- Sous le réglage recommandé, la meilleure durée de conservation du congélateur n'est pas supérieure à 1 mois.
- La meilleure durée de stockage peut être réduite avec d'autres réglages.

6.9. Lampe

Ce produit contient une lampe. En cas de problème, contactez un technicien qualifié pour inspecter et/ou remplacer la lampe.

Avant de remplacer l'ampoule, débranchez l'appareil de la prise électrique. Les caractéristiques de la lampe sont indiquées sur la plaque signalétique de l'appareil.

Conseils : Ce produit contient une source lumineuse de classe écoénergétique: F

6.10. Stockage des aliments

1. Laissez les aliments cuits refroidir à température ambiante avant de les placer dans le réfrigérateur.
2. Nous vous recommandons de placer les aliments sous vide avant de les placer dans le réfrigérateur.
3. Les fruits et légumes peuvent être rangés plus facilement dans le bac à fruits et légumes (2).

Remarques :

- La conservation d'une quantité excessive d'aliments pendant le fonctionnement peut nuire à l'effet de congélation du réfrigérateur.
- Les aliments conservés ne doivent pas bloquer la sortie d'air ; dans le cas contraire l'effet de congélation sera également affecté négativement.

Impact sur le stockage des aliments

- Sous le réglage recommandé, la meilleure durée de conservation du réfrigérateur n'est pas supérieure à 3 jours.
- Sous le réglage recommandé, la meilleure durée de conservation du congélateur n'est pas supérieure à 1 mois.

La meilleure durée de stockage peut être réduite avec d'autres réglages..

7. NETTOYAGE ET ENTRETIEN



Attention ! Débranchez toujours la fiche électrique de la prise de courant avant de nettoyer l'appareil.



Attention ! N'utilisez aucun détergent corrosif, brosse métallique, nettoyant abrasif, objet pointu ou en métal pour nettoyer l'appareil.

Pièces	Nettoyage
Balconnets et parois intérieures	<ul style="list-style-type: none"> ■ Retirez tous les balconnets et bac à légumes. ■ Lavez-les à l'eau tiède additionnée d'un détergent doux et inodore (produit pour la vaisselle par exemple). ■ Rincez à l'eau javellisée et séchez soigneusement.
Extérieur	<ul style="list-style-type: none"> ■ Nettoyez régulièrement avec un chiffon doux et un détergent doux. ■ La poussière derrière le réfrigérateur et sur le sol doit être nettoyée en temps opportun afin d'améliorer l'effet de refroidissement et d'économie d'énergie.

7.1. Dégivrage

L'appareil est équipé d'une fonction de dégivrage automatique.

En raison des changements saisonniers, une épaisse couche de givre peut se former. Pour dégivrer manuellement, débranchez l'appareil de l'alimentation électrique, puis retirez l'excédent de givre avec un chiffon sec.

Un dégivrage régulier permet de réduire la consommation d'énergie de l'appareil..

7.2. Déplacer l'appareil



Attention ! Ne placez pas l'appareil à l'envers ou sur le côté. Pendant le mouvement, l'inclinaison ne doit pas dépasser 45°.

1. Si l'appareil doit être déplacé, retirez d'abord tous les aliments et objets rangés à l'intérieur, et fixez tous les accessoires à l'intérieur du réfrigérateur avec du ruban adhésif.
2. Fixez le pied réglable.
3. Fermez la porte et fixez-la avec du ruban adhésif.

- Fixez le cordon d'alimentation à l'extérieur de l'appareil avec du ruban adhésif afin d'éviter de l'endommager pendant le transport.

7.3. Mise hors tension pour une longue durée

FR

Lorsque vous n'utilisez pas l'appareil pendant une longue période, débranchez-le de l'alimentation secteur, videz-en tous les aliments, puis nettoyez l'appareil. Laissez la porte entrouverte afin de prévenir les odeurs désagréables.

8. DÉPANNAGE

Problème	Solution
Absence de fonctionnement.	<ul style="list-style-type: none"> Vérifiez si l'appareil est branché à la source d'alimentation ou pas. Baisse de tension. Panne électrique ou circuit de déclenchement.
Odeur.	<ul style="list-style-type: none"> Les aliments qui dégagent des odeurs doivent être enveloppés hermétiquement. Vérifiez si des aliments ne sont pas pourris. Vérifiez si l'intérieur de l'appareil ne doit pas être nettoyé.
Longue durée de fonctionnement du compresseur.	<ul style="list-style-type: none"> L'appareil fonctionne plus longtemps en été lorsque la température ambiante est plus élevée. Ne pas mettre trop d'aliments dans l'appareil à la fois. Ne pas mettre les aliments avant qu'ils ne soient refroidis. Ouvertures fréquentes de la porte du réfrigérateur.
La lampe d'éclairage reste éteinte.	<ul style="list-style-type: none"> Vérifiez si le réfrigérateur est branché à l'alimentation. Vérifiez si la lampe d'éclairage n'est pas endommagée.
La porte du réfrigérateur ne peut se fermer correctement.	<ul style="list-style-type: none"> Cela indique que : la porte est coincée par des paquets d'aliments. Excès d'aliments présents dans l'appareil. Inclinez le réfrigérateur de quelques degrés.
Bruits forts.	<ul style="list-style-type: none"> Vérifiez si les aliments sont nivelés, si l'appareil est en équilibre. Vérifiez si les accessoires du réfrigérateur sont correctement insérés ou pas.

- L'enceinte du réfrigérateur peut émettre de la chaleur en cours de fonctionnement, en particulier en été. Cela est causé par le condenseur, et il s'agit d'un phénomène normal.
- Un phénomène de condensation sera détecté sur la surface extérieure et les joints de la porte du congélateur lorsque l'humidité ambiante est importante. Il s'agit d'un phénomène normal. Essayez cette condensation à l'aide d'une serviette sèche.

9. CONSEILS POUR ÉCONOMISER L'ÉNERGIE

- Essayez de ne pas ouvrir la porte trop souvent, surtout en période d'humidité et de chaleur. Une fois que vous ouvrez la porte, fermez-la dès que possible.
- Assurez-vous de temps à autre que l'appareil est suffisamment aéré (circulation d'air adéquate derrière l'appareil).
- Dans des conditions climatiques normales, veuillez positionner le thermostat sur le réglage central.
- Avant de charger l'appareil avec des paquets d'aliments frais, assurez-vous qu'ils sont refroidis à la température ambiante.

- La couche de glace et de givre augmente la consommation d'énergie, nettoyez donc l'appareil dès que la couche atteint une épaisseur de 3 à 5 mm.
- Gardez le dos de l'appareil exempt de poussière.
- L'appareil doit être situé dans la zone la plus froide de la pièce, loin des appareils produisant de la chaleur ou des conduits de chauffage, et à l'abri des rayons du soleil.
- Laissez les aliments chauds refroidir à température ambiante avant de les placer dans l'appareil. Une surcharge de l'appareil force le compresseur à fonctionner plus longtemps. Les aliments qui gèlent trop lentement peuvent perdre leur qualité ou se détériorer.
- Veillez à emballer les aliments convenablement et à essuyer les récipients avant de les placer dans l'appareil. Cela réduit l'accumulation de givre à l'intérieur de l'appareil.
- Ne pas doubler le bac de rangement de l'appareil de feuille d'aluminium, de papier ciré ou de serviettes en papier. Si les revêtements interfèrent avec la circulation d'air froid, l'appareil perd de son efficacité.
- Organisez et étiquetez les aliments afin de réduire les ouvertures de porte et les recherches prolongées. Retirez autant d'aliments que nécessaire à la fois. Fermez la porte le plus tôt possible.

Conseils de conservation des aliments

Compartment du réfrigérateur	Type d'aliment
Balconnets de porte	Aliments avec conservateurs naturels tels que confitures, jus, boissons, condiments. Ne pas y conserver d'aliments périssables.
Bac à légumes	Les fruits, herbes aromatiques et légumes doivent être placés séparément dans ce bac. Les bananes, pommes de terre, oignons et ail ne doivent pas être conservés au réfrigérateur.
Clayette inférieure Bac à viande	Viande crue, volaille, poisson (pour les conservations de court terme)
Clayette intermédiaire	Produits laitiers, œufs
Clayette supérieure	Aliments ne nécessitant pas de cuisson tels que plats préparés, charcuterie, restes.
Bac(s)/clayette(s) du congélateur	Aliments à conserver pendant longtemps Bac/clayette inférieur(e) pour viande crue, volaille, poisson. Bac/clayette intermédiaire pour légumes congelés, frites. Bac/clayette supérieur(e) pour glace, fruits congelés, plats congelés.

Pour éviter toute contamination des aliments, veuillez respecter les consignes suivantes :

- Les tiroirs, étagères et compartiments de porte présents à l'intérieur de l'appareil sont pré-installés de façon la plus écoénergétique. Pour en savoir plus, consultez la présentation du produit fournie au début de ce manuel.
- Nous vous recommandons de conserver vos aliments dans le compartiment réfrigérateur 3 à 5 jours au maximum.
- Il se peut que les températures des appareils frigorifiques ne soient pas toujours constantes (décongélation ou température trop élevée dans le congélateur, par exemple) si le thermostat reste réglé trop longtemps sur la température la plus basse pour laquelle l'appareil est conçu.
- N'oubliez pas que les boissons gazeuses ne doivent pas être stockées dans le congélateur ni dans les compartiments basse température, et que certains produits tels que les sorbets ne doivent pas être consommés trop froids.
- Ne dépassez jamais les délais de conservation recommandés par les producteurs alimentaires, en particulier pour les aliments surgelés et stockés dans le congélateur.

- Prenez toutes les précautions nécessaires afin d'éviter toute augmentation excessive de la température des aliments surgelés au moment de dégivrer votre appareil frigorifique. Pour cela, vous pouvez par exemple envelopper vos aliments dans plusieurs feuilles de papier journal.
- N'oubliez pas qu'une augmentation de la température des aliments surgelés durant le dégivrage, l'entretien ou le nettoyage de l'appareil pourrait réduire la durée de conservation des aliments.
- Gardez la porte ouverte pendant longtemps peut entraîner une baisse importante de la température dans les compartiments de l'appareil.
- Nettoyez régulièrement les surfaces pouvant entrer en contact avec les aliments et les systèmes d'évacuation accessibles.
- Nettoyez les réservoirs d'eau s'ils n'ont pas été utilisés pendant 48 heures : rincez le circuit d'eau raccordé à une alimentation en eau si l'eau n'a pas été puisée 5 jours de suite.
- Conservez la viande et le poisson crus au réfrigérateur dans des récipients appropriés afin qu'ils n'entrent pas en contact avec d'autres aliments ou s'écoulent sur d'autres aliments.
- Si le réfrigérateur reste vide pendant longtemps, éteignez-le, procédez à son dégivrage, nettoyez-le, essuyez-le et laissez la porte entrouverte pour empêcher la formation de moisissures dans l'appareil.
- Les compartiments de congélation à deux étoiles conviennent à la conservation d'aliments pré-congelés, à la conservation et la préparation de crème glacée et à la préparation de glaçons.
- Les compartiments à une, deux ou trois étoiles ne conviennent pas à la congélation d'aliments frais.
- Ne placez pas d'aliments et/ou de liquides chauds directement dans l'appareil. Attendez toujours qu'ils aient refroidi avant de les placer dans l'appareil.
- Ne placez pas d'aliments contre la paroi arrière de l'appareil.
- Rangez les fruits et légumes nettoyés dans les bacs à légumes, le beurre et les fromages dans des récipients hermétiques, et les bouteilles de lait dans les compartiments de porte.
- Lorsque vous placez des aliments dans des récipients ou des sachets, écrivez la date sur l'emballage pour vous rappeler quand l'aliment a été stocké.
- Évitez d'ouvrir les portes trop souvent et trop longtemps pour réduire les pertes d'air froid et empêcher l'accumulation d'humidité dans les compartiments.
- Ne recongeler pas des aliments décongelés.
- Suivez les recommandations de conservation du fabricant pour les aliments congelés.
- Ne placez pas de bouteilles ni de récipients hermétiques contenant des liquides (par ex. bouteilles de bières et autres boissons) dans le congélateur car ils peuvent éclater et gâter d'autres aliments.
- Préparez la nourriture en petites quantités pour permettre une congélation/décongélation plus rapide. Cela vous permet aussi de décongeler et de cuire une quantité de nourriture adaptée.

10. GARANTIE ET LIMITES DE RESPONSABILITÉ

Ce produit est garanti pour une période de 36 mois (définie par la législation locale) à partir de la date d'achat, contre toute défaillance résultant d'un vice de fabrication ou de matériau.

Cette garantie ne couvre pas les dommages résultant d'une mauvaise installation, d'une utilisation incorrecte, ou de l'usure normale du produit.

Plus précisément, la garantie ne couvre pas :

- Les dommages ou problèmes causés par une utilisation incorrecte, un accident, une altération ou un branchement électrique d'intensité ou de tension inappropriée.
- Les produits modifiés, ceux dont le scellé de garantie ou le numéro de série ont été endommagés, altérés, supprimés ou oxydés.
- Les batteries remplaçables et accessoires sont garantis pour une période de 6 mois.

- La défaillance de la batterie, survenue par un chargement trop long ou par le non- respect des consignes de sécurité expliquées dans la notice.
- Les dommages esthétiques, incluant les rayures, bosses ou tout autre élément.
- Les dommages causés par toute intervention effectuée par une personne non-agrèée.
- Les défauts causés par une usure normale ou dus au vieillissement normal du produit.
- Les mises à jour de logiciel, dues à un changement de paramètres réseau.
- Les défaillances du produit dues à l'utilisation de logiciels tiers pour modifier, changer ou adapter l'existant.
- Les défaillances du produit dues à l'utilisation sans les accessoires homologués par le fabricant.
- Les produits oxydés.

En aucun cas, le fabricant ne peut être responsable de la perte de données stockées sur le disque. De même, le fabricant n'est pas tenu de vérifier que les cartes SIM / SD soient bien retirées des produits retournés.

Les produits réparés ou remplacés peuvent inclure des composants et des équipements nouveaux et/ou reconditionnés.

MODALITÉS DE MISE EN ŒUVRE

Pour obtenir un service de garantie, vous êtes priés de rapporter votre produit à l'accueil de votre lieu de vente muni de votre preuve d'achat (ticket de caisse, facture, ...), du produit et de ses accessoires fournis, avec son emballage d'origine.

Il est important d'avoir comme information la date d'achat, le modèle et le numéro de série ou d'IMEI (ces informations apparaissent généralement sur le produit, l'emballage ou votre preuve d'achat).

À défaut, vous devez rapporter le produit avec les accessoires nécessaires à son bon fonctionnement (alimentation, adaptateur, etc.)

Dans le cas où votre réclamation est couverte par la garantie, le service après-vente pourra, dans les limites de la législation locale, soit :

- Réparer ou remplacer les pièces défectueuses.
- Échanger le produit retourné avec un produit qui a au moins les mêmes fonctionnalités et qui est équivalent en termes de performance.
- Rembourser le produit au prix d'achat du produit mentionné sur la preuve d'achat.

Si une de ces 3 solutions est utilisée, cela ne donne pas droit à un prolongement ou au renouvellement de la période de garantie.

ÍNDICE:

1. INDICACIONES DE SEGURIDAD	P. 34
2. CARACTERÍSTICAS TÉCNICAS	P. 39
3. DESCRIPCIÓN	P. 40
4. INSTALACIÓN	P. 40
5. ANTES DE LA PRIMERA PUESTA EN SERVICIO	P. 40
6. USO	P. 42
7. LIMPIEZA Y MANTENIMIENTO	P. 44
8. RESOLUCIÓN DE PROBLEMAS	P. 45
9. CONSEJOS PARA AHORRAR ENERGÍA	P. 45
10. GARANTÍA Y LÍMITES DE RESPONSABILIDAD	P. 47

ES

1. INDICACIONES DE SEGURIDAD

Antes de utilizar este aparato eléctrico, lea atentamente estas instrucciones y conserve este manual para futuras consultas:

1. Este aparato puede ser utilizado por niños de al menos 8 años y por personas con capacidades físicas, sensoriales o mentales reducidas o por personas sin experiencia o conocimiento si se vigilan adecuadamente o si se les ha dado instrucciones relativas al uso del aparato de forma segura y si han comprendido los riesgos que su uso implica.
2. No está permitido que los niños jueguen con el aparato.
3. Los menores no deben realizar las tareas de limpieza y mantenimiento sin supervisión de un adulto.
4. Este aparato se ha diseñado para su uso doméstico y usos similares como:
 - zonas de cocina del personal de almacenes, oficinas y otros entornos profesionales;
 - casas de campo; – clientes de hoteles, moteles y otros tipos de alojamiento;
 - entornos tipo pensión u hostel.
 - en restauración y aplicaciones similares no minoristas.

5. Este producto es un refrigerador doméstico y solo debe ser usado para almacenar alimentos. Según las normas nacionales, los refrigeradores domésticos no deben usarse para otros fines tales como el almacenamiento de sangre, drogas o productos biológicos.
6. Advertencia: Al colocar el aparato, verifique que el cable de alimentación no está atrapado o dañado.
7. El aparato no debe instalarse en un mueble ni en un lugar práctico en una pared o en lugares similares.
8. Antes de enchufar el aparato a la toma de corriente de la pared, compruebe que la corriente eléctrica del local se corresponde con la indicada en la etiqueta de identificación del aparato.
9. El cable de alimentación de su aparato tiene instalada una toma de corriente especial. Esta toma debe conectarse necesariamente a un enchufe de pared con toma de tierra de un valor de al menos 16 amperios. Si no dispone de tal enchufe, por favor instale uno por medio de un electricista calificado.
10. Atención – No dañe el circuito de refrigeración.
11. El gas refrigerante R600a contenido en el frigorífico es un gas natural y no dañino para el medio ambiente, pero es combustible. Por lo tanto, es importante transportar e instalar su frigorífico con cuidado para no dañar los conductos refrigerantes. En caso de choque o fuga de gas, evitar el contacto con una llama o chimenea cercana y ventilar la habitación.
12. ¡Riesgo de descarga eléctrica! Nunca intente reparar el aparato usted mismo. En caso de funcionamiento incorrecto, solo el personal cualificado debe realizar las reparaciones.
13. Para evitar peligros, si el cable alimentación de este aparato está dañado, deberá ser reemplazado por el fabricante, su servicio al cliente o una persona cualificada.
14. Mantenga las aberturas de ventilación libres en el interior del aparato o en la estructura de montaje.

15. No utilice aparatos mecánicos u otros medios distintos a los recomendados por el fabricante para acelerar el proceso de descongelación.
16. Advertencia – No utilice dispositivos eléctricos dentro de los compartimentos de almacenamiento de comida del electrodoméstico, a menos que estos sean del tipo recomendados por el fabricante.
17. No almacene sustancias explosivas tales como generadores de aerosol con propulsor inflamable en este aparato.
18. No ponga artículos inflamables, explosivos, volátiles y altamente corrosivos en el refrigerador para prevenir daños en el producto o incendios.
19. No coloque artículos inflamables cerca del refrigerador para evitar incendios.
20. No coloque artículos en el congelador tales como envases o recipientes sellados con líquido, p. ej. botes de cervezas y bebidas, para evitar pérdidas o que revienten.
21. Desconecte el cable de alimentación de la toma de corriente antes de proceder con su mantenimiento o limpieza.
22. En el apartado “Limpieza y mantenimiento” se indican algunos consejos para limpiar el aparato.
23.  Este símbolo indica que, tal y como dicta la Directiva Europea, este producto no se debería desechar con los residuos domésticos. Con el fin de evitar posibles daños al medio ambiente o a la salud por la eliminación descontrolada de residuos, recíclelo con responsabilidad, promoviendo así una reutilización sostenible de los recursos materiales. Si desea desprenderse de su dispositivo utilice los puntos de recogida habilitados para tal fin o póngase en contacto con el distribuidor al que compró el producto. Estos profesionales se encargarán de desechar el aparato de forma sostenible.

24. Deseche el electrodoméstico de acuerdo con los organismos reguladores del mismo modo que el gas inflamable y refrigerante.
25. Antes de desechar el electrodoméstico, quite las puertas para evitar que los niños queden atrapados.
26. ¡Riesgo de asfixia! ¡Mantenga el embalaje fuera del alcance de los niños y de los bebés!
27. Recicle los materiales de embalaje según la normativa vigente. Solicite a las autoridades locales la ubicación de los centros o puntos de recogida.
28. Para evitar que los alimentos se contaminen, respete las siguientes instrucciones:
 - Abrir la puerta por largos periodos de tiempo puede hacer descender de forma significativa la temperatura de los compartimentos del aparato.
 - Limpie con frecuencia las superficies que entran en contacto con los alimentos y los sistemas accesibles de desagüe.
 - Limpie los depósitos de agua si no se han usado durante 48 horas: enjuague el sistema de agua conectado a una toma de agua si no se ha extraído agua durante 5 días.
 - Guarde la carne y el pescado crudos en recipientes adecuados en el frigorífico de manera que no entren en contacto con otros alimentos ni goteen sobre ellos.
 - Los compartimentos de dos estrellas para alimentos congelados son aptos para guardar alimentos previamente congelados, guardar o hacer helado y hacer cubitos de hielo.
 - Los compartimentos de una, dos y tres estrellas no son aptos para almacenar alimentos frescos.
 - Si el aparato se deja vacío por largos periodos de tiempo, apáguelo, descongélelo, límpielo, séquelo y deje la puerta abierta para evitar que se forme moho en su interior.

29. Los niños de 3 a 8 años pueden cargar y descargar aparatos de refrigeración.
30. ADVERTENCIA: No ubique múltiples enchufes portátiles o fuentes de alimentación portátiles en la parte posterior del aparato.
31. ADVERTENCIA: Para evitar riesgos debido a la inestabilidad del aparato, debe ser instalado de acuerdo con las instrucciones.
32. ADVERTENCIA: Llénelo solo con agua potable.
33. Este refrigerador no está destinado para ser utilizado como un aparato integrable.
34. Cualquier sustitución o mantenimiento de las bombillas LED debe ser realizado por el fabricante, el servicio técnico o una persona con una cualificación similar. La clase de energía eficiente de la bombilla es grado F.
35. El aparato no debe ser utilizado por personas (incluidos niños) con capacidades físicas, sensoriales o mentales reducidas, o personas que carezcan de experiencia y conocimientos, a menos que hayan sido supervisados o instruidos en el uso del aparato por una persona responsable de su seguridad.
36. Se debe supervisar a los niños para asegurar que no jueguen con el aparato.
37. No utilice cables de extensión o adaptadores sin conexión a tierra (dos clavijas).
38. PELIGRO: Existe el riesgo de que los niños queden atrapados. Antes de deshacerse de su refrigerador o congelador antiguo:
 - Retire las puertas.
 - Deje las bandejas en su lugar de modo que los niños no puedan meterse en el aparato con facilidad.
39. Se debe desconectar el refrigerador de la fuente de alimentación eléctrica antes de intentar instalar el accesorio.
40. El refrigerante y el ciclopentano de material espumoso que se usan en el aparato son inflamables. Además,

cuando se deseche el aparato se debe mantener alejado de cualquier foco de fuego y ser eliminado por una empresa de recogida especial autorizada, y no se debe eliminar por combustión con el fin de evitar daños al medio ambiente o cualquier otro tipo de perjuicio.

41. **Advertencia:** Para las puertas o las tapas con cerraduras y llaves, las llaves deben mantenerse fuera del alcance de los niños y no en las proximidades del aparato de refrigeración para evitar que los niños se queden encerrados en el interior.
42. Todos los accesorios, como los cajones, estantes y estantes de puerta, deben mantenerse en su lugar para que el consumo energético sea menor.



Este símbolo muestra que este dispositivo utiliza un refrigerante inflamable. Si el refrigerante se escapa y se expone a una fuente de ignición externa, existe riesgo de incendio.



Este símbolo designa la parte más fría del aparato. Define el nivel máximo de esta zona.

2. CARACTERÍSTICAS TÉCNICAS

Tipo de protección		I
Tensión de funcionamiento		220-240 V~, 50 Hz
Consumo de energía		235 kWh/a
Capacidad		310 l
Dimensiones exteriores	(Al x L x A)	188x63x59.5 cm
Peso (neto)		61kg

3. DESCRIPCIÓN

- | | |
|-------------------|--------------------|
| 1. Enfriamiento 1 | 5. Enfriamiento 5 |
| 2. Enfriamiento 2 | 6. Súper |
| 3. Enfriamiento 3 | 7. Botón de ajuste |
| 4. Enfriamiento 4 | |

ES

4. INSTALACIÓN

4.1. Inversión de la dirección de apertura de la puerta



¡Atención! Desenchufe el aparato de la toma de corriente cuando proceda a invertir la dirección de apertura de la puerta.

Pasos	Herramienta requerida	Fig.
Retire la protección de la articulación.		(A)
Retire la bisagra superior.		(B)
Retire la puerta de la cámara frigorífica.		(C)
Retire la bisagra central.	Destornillador	(D)
Retire la puerta de la cámara de congelación.		(E)
Retire el ensamblaje de la bisagra. Monte el ensamblaje de la bisagra superior en la parte izquierda del gabinete.	Destornillador	(F)
Monte la puerta de la cámara de congelación en la bisagra superior.		(G)
Monte el ensamblaje de la bisagra central en la parte izquierda del gabinete.		(H)
Monte la puerta del refrigerador.		(I)
Ponga la protección de la articulación.		(J)

5. ANTES DE LA PRIMERA PUESTA EN SERVICIO

5.1. Desembalaje

1. Retire el embalaje de todas las piezas.
2. Inmediatamente después, compruebe su integridad y si se han producido daños durante el transporte. Si la entrega está dañada o incompleta, contacte con nuestro servicio de posventa.

5.2. Elija una ubicación adecuada



¡Atención! Coloque el aparato de forma que no esté expuesto directamente a la luz solar. Este aparato no debe utilizarse al aire libre ni estar expuesto a la lluvia.



¡Atención! Debe estar separado por una distancia de al menos 50 cm de las fuentes de calor como estufas, hornos, radiadores y otros sistemas de calor, y al menos 5 cm de los hornos eléctricos.

ES

1. Coloque el frigorífico en un lugar bien ventilado, sobre una superficie seca, plana y estable, lejos de la luz directa del sol y de otras fuentes de calor.
2. Asegúrese de que haya una buena circulación de aire en la parte posterior del aparato, no lo presione contra una pared para evitar el ruido de vibración. Asegúrese de que el aire siempre pueda circular libremente alrededor del aparato. Una ventilación insuficiente puede causar un mal funcionamiento y un aumento en el consumo de energía. Deje un espacio de al menos 10 cm entre el frigorífico y la pared, y un espacio de al menos 30 cm entre la parte superior del frigorífico y el techo.
3. Asegúrese de dejar un espacio suficiente para que pueda acceder y abrir la puerta fácilmente: $\geq 990 \times 1025$ mm (fig. (K)). Si es necesario, cambie la dirección de la abertura de la puerta (→ INVERSIÓN DE LA DIRECCIÓN DE APERTURA DE LA PUERTA).
4. Si el frigorífico se coloca sobre una superficie irregular, puede ajustar el equilibrio del aparato con el pie regulable (fig. (L)). Esto garantizará el funcionamiento correcto sin vibraciones.

5.3. Colocación

Instale el aparato en un lugar donde la temperatura ambiente corresponda a la clase climática que se indica en la placa de características del aparato. Esto asegura el correcto funcionamiento del aparato.

Clase climática	Temperatura ambiente
SN	+10 °C a +32 °C
N	+16 °C a +32 °C
ST	+16 °C a +38 °C
T	+16 °C a +43 °C

* Sujeta a la etiqueta de calificación.

- "SN" indica que el refrigerador está destinado a ser utilizado a temperatura ambiente entre 10 °C y 32 °C.
- "N" indica que el refrigerador está destinado a ser utilizado a temperatura ambiente entre 16 °C y 32 °C.
- "ST" indica que el refrigerador está destinado a ser utilizado a temperatura ambiente entre 16 °C y 38 °C.
- "T" indica que el refrigerador está destinado a ser utilizado a temperatura ambiente entre 16 °C y 43 °C.

6. USO

6.1. Puesta en marcha

1. Después de su transporte, envasado e instalación, antes del primer uso, debe dejar reposar su aparato durante 2 h en posición vertical.
2. Limpie el aparato y sus componentes (7. LIMPIEZA Y MANTENIMIENTO).
3. Conecte el enchufe a la toma de corriente.
4. Ajuste la temperatura a un nivel alto con el botón **SET** (CONTROL DE TEMPERATURA (FRIGORÍFICO)).
5. Antes de introducir cualquier alimento fresco o congelado, el frigorífico debe haber estado en funcionamiento de 24 horas.

6.2. Control de temperatura (frigorífico)

Nota: la temperatura en el interior del aparato depende de varios factores, tales como la temperatura ambiente, la cantidad de productos almacenados, la frecuencia de apertura de la puerta, etc. Ajuste el botón **SET** de la temperatura en consecuencia.

1. Gire el botón **SET** a la posición deseada. La posición 2 es la temperatura más fría, la posición 8 la menos fría. Para detener por completo el frigorífico, desenchúfelo de la toma de corriente. Se recomienda ajustar la posición 4 para el compartimento del refrigerador como la más adecuada.
2. **Enfriamiento rápido:** Pulse varias veces el botón **SET** hasta que aparezca en la pantalla "**SUPER**". El electrodoméstico estará en funcionamiento durante 150 minutos en el modo de enfriamiento rápido. Pulse de nuevo el botón **SET** si desea cambiar a un ajuste de enfriamiento diferente.

6.3. Control de temperatura (congelador)

El control de temperatura ofrece 3 configuraciones:

Se recomienda ajustar al modo "**NORMAL**" para el compartimento del congelador como el más adecuado.

Ajuste	Limpieza
NORMAL	Posición predeterminada.
COLD	Temperatura ambiente por encima de 35 °C. Este ajuste es muy útil durante el verano.
COLDER	Temperatura ambiente por debajo de 10 °C. Este ajuste es muy útil durante el invierno.

6.4. Accesorios

En el electrodoméstico hay incluidos varios estantes de vidrio o plástico - según el modelo hay diferentes combinaciones.

Introducir siempre uno de los estantes grandes en las guías más bajas, por encima de los compartimentos de fruta y verdura.

6.5. Almacenamiento de comida

- La carne o pescado cocinados deben almacenarse siempre en un estante superior a aquel donde se guarde la carne y pescado crudos para evitar la transmisión de bacterias. Guarde la carne y el pescado crudos en un recipiente suficientemente grande como para recoger sus jugos y tápelo de forma adecuada. Coloque el recipiente en el estante inferior.
- Deje espacio alrededor de su comida para permitir que el aire circule dentro del electrodoméstico. Asegúrese de que todas las partes del electrodoméstico se mantengan refrigeradas.
- Envuelva o cubra el alimento por separado para prevenir el secado o la transferencia de sabor. La fruta y verdura no necesita ser envasada.

- La conservación de una cantidad excesiva de alimentos mientras esté funcionando puede dañar el efecto de congelación del frigorífico.

Compartimiento de refrigeración

- El compartimiento de refrigeración es apto para guardar una variedad de frutas, verduras, bebidas y otros alimentos que se deben consumir a corto plazo.
- Los alimentos cocinados no deben colocarse en el compartimiento de refrigeración hasta que se hayan enfriado a temperatura ambiente.
- Se recomienda envasar los alimentos antes de introducirlos en el refrigerador.
- Los estantes de vidrio se pueden ajustar hacia arriba y hacia abajo para aprovechar el espacio y facilitar su uso.

Compartimiento de congelación

- La baja temperatura del compartimiento de congelación mantiene los alimentos por más tiempo y se usa principalmente para guardar alimentos congelados y para hacer hielo.
- El compartimiento de congelación es apto para guardar carne, pescado, bolas de pescado y otros alimentos que no haya que consumir a corto plazo.
- Es mejor cortar la carne en pequeños trozos para acceder a ella con más facilidad. Tenga en cuenta que los alimentos deben consumirse dentro de su periodo de conservación.
- Nota: Almacenar demasiados alimentos después de la primera puesta en marcha puede afectar de forma adversa la capacidad de congelación del refrigerador. Los alimentos almacenados no deben bloquear la salida de aire ya que de hacerlo la capacidad de congelación también se verá afectada negativamente.

ES

6.6. Ruidos dentro del electrodoméstico

Puede percibir que su electrodoméstico hace ruidos inusuales. La mayoría de ellos son normales. Estos ruidos son debidos a la circulación del líquido refrigerante en el sistema de refrigeración. Esto no se trata de un fallo y, por lo tanto, no afectará al rendimiento de su electrodoméstico.

6.7. Cambio de la iluminación

La iluminación solo debe ser reemplazada por profesionales.

6.8. Impacto en el almacenamiento de alimentos

- En la configuración recomendada, el tiempo óptimo de almacenamiento en el frigorífico no debe sobrepasar 3 días.
- En la configuración recomendada, el tiempo óptimo de almacenamiento en el congelador no debe sobrepasar 1 mes.
- El tiempo óptimo de almacenamiento puede verse reducido bajo otras configuraciones.

6.9. Lámpara

Este producto contiene una lámpara. Si se produjera una avería, contacte con un técnico cualificado para que inspeccione y/o sustituya la lámpara.

Antes de reemplazar la bombilla, desconecte el aparato de la red eléctrica. La especificación de la lámpara se encuentra en la etiqueta de clasificación del aparato.

Consejos: Este producto contiene una fuente de luz de clase de eficiencia energética: F

6.10. Almacenamiento de comida

1. Deje que los alimentos cocinados se enfríen a temperatura ambiente antes de colocarlos en el frigorífico.
2. Se recomienda poner la comida al vacío antes de colocarla en el frigorífico.
3. Las frutas y verduras pueden almacenarse más fácilmente en la bandeja de frutas y verduras (2).

Notas:

- La conservación de una cantidad excesiva de alimentos mientras esté funcionando puede dañar el efecto de congelación del frigorífico.
- Los alimentos conservados no deben bloquear la salida de aire, de lo contrario el efecto de congelación también se verá afectado negativamente.

Impacto en el almacenamiento de alimentos

- En la configuración recomendada, el tiempo óptimo de almacenamiento en el frigorífico no debe sobrepasar 3 días.
- En la configuración recomendada, el tiempo óptimo de almacenamiento en el congelador no debe sobrepasar 1 mes.
- El tiempo óptimo de almacenamiento puede verse reducido bajo otras configuraciones.

ES

7. LIMPIEZA Y MANTENIMIENTO



¡Atención! Siempre desconecte el enchufe de la toma de corriente antes de la limpieza.



¡Atención! No utilice detergentes corrosivos, cepillos metálicos, estropajos abrasivos, objetos punzantes o metálicos para limpiar el aparato.

Piezas	Limpieza
Estantes y paredes interiores	<ul style="list-style-type: none"> ■ Retire todos los estantes y la bandeja de legumbres. ■ Lávelos en agua tibia con un detergente suave y sin olor (detergente de lavavajillas, por ejemplo). ■ Enjuague con agua con lejía y seque bien.
Carcasa	<ul style="list-style-type: none"> ■ Limpie regularmente con un paño y detergente suave. ■ Debe limpiar el polvo de detrás de la nevera y el suelo de manera oportuna para mejorar el efecto refrigerante y el de ahorro de energía.

7.1. Descongelado

El aparato está equipado con una función de descongelación automática.

Debido a los cambios estacionales, puede formarse una gruesa capa de escarcha. Para descongelar manualmente, desenchufe el aparato de la red eléctrica y retire el exceso de escarcha con un paño seco.

La descongelación regular ayuda a reducir el consumo de energía del aparato

7.2. Mover el frigorífico



¡Atención! No coloque el aparato boca abajo o de lado. Durante el movimiento, la inclinación no debe exceder de 45°.

1. Si la unidad debe desplazarse, retire primero todos los alimentos y objetos almacenados en el interior, y sujete todos los accesorios del interior del frigorífico con cinta adhesiva.
2. Mantenga fijo el pie regulable.
3. Cierre la puerta y sujétela con cinta adhesiva.
4. Sujete el cable de alimentación fuera del aparato con cinta adhesiva para evitar daños durante el transporte.

7.3. Apagado durante periodos de tiempo prolongados

Si el electrodoméstico no se va a usar durante un periodo de tiempo prolongado, desconéctelo del suministro eléctrico, quite toda la comida y limpie el electrodoméstico. Deje la puerta ligeramente abierta para prevenir olores no deseados.

8. RESOLUCIÓN DE PROBLEMAS

ES

Problema	Solución
No funciona.	<ul style="list-style-type: none">■ Compruebe si el electrodoméstico está enchufado y conectado a una toma de alimentación.■ Voltaje bajo.■ Fallo de alimentación o circuito de disparo.
Olor.	<ul style="list-style-type: none">■ El alimento oloroso debería estar bien envasado.■ Compruebe si la comida está podrida.■ Compruebe si se debe limpiar el interior.
Funcionamiento duradero del compresor.	<ul style="list-style-type: none">■ El electrodoméstico funciona durante mucho tiempo en verano si la temperatura ambiente es mayor.■ No ponga demasiados alimentos a la vez en el electrodoméstico.■ No ponga alimentos hasta que se hayan refrigerado.■ Apertura frecuente de la puerta del refrigerador.
La luz de iluminación permanece apagada.	<ul style="list-style-type: none">■ Compruebe si el refrigerador está conectado a una toma de alimentación.■ Compruebe si la luz de iluminación está dañada.
La puerta del refrigerador no se cierra correctamente.	<ul style="list-style-type: none">■ La puerta del congelador se atasca con los paquetes de los alimentos.■ Demasiada comida dentro del electrodoméstico.■ Incline el refrigerador unos cuantos grados.
Ruidos elevados.	<ul style="list-style-type: none">■ Compruebe si el alimento está nivelado y el electrodoméstico está equilibrado.■ Compruebe si los accesorios del refrigerador están bien insertados.

- El cerramiento del refrigerador puede emitir calor durante el funcionamiento, especialmente en verano. Esto es debido al condensador, y es un fenómeno normal.
- El fenómeno de condensación será detectado en la superficie exterior y sellos de la puerta del congelador si la humedad ambiental es importante. Esto es normal. Limpie la condensación con un paño seco.

9. CONSEJOS PARA AHORRAR ENERGÍA

- No abra la puerta muy a menudo, en especial si el tiempo es cálido y húmedo. Una vez haya abierto la puerta, ciérrala lo antes posible.
- De vez en cuando compruebe si el electrodoméstico está lo suficientemente ventilado (circulación de aire apropiada detrás del electrodoméstico).
- En condiciones climáticas normales, el termostato alcanza la posición intermedia.
- Antes de cargar el electrodoméstico con envases de productos frescos, asegúrese de que estén refrigerados a la temperatura ambiente.
- El hielo y las capas de escarcha incrementan el consumo de energía, por lo que limpie el electrodoméstico si la capa tiene un grosor de 3 a 5 mm.
- Mantenga el electrodoméstico libre de polvo.
- El electrodoméstico debería estar situado en la zona más refrigerada, lejos de electrodomésticos generadores de calor, conductos de calefacción, y fuera de la luz solar directa.

- Dejar que los alimentos demasiado calientes se enfríen a temperatura ambiente, antes de colocarlos en el electrodoméstico. Una sobrecarga en el electrodoméstico obligará al compresor a funcionar durante más tiempo. Los alimentos que se congelen muy lentamente pueden perder calidad, e incluso estropearse.
- Envolver los alimentos adecuadamente, y mantenga secos los recipientes antes de colocarlos en el electrodoméstico. Esto disminuirá la acumulación de escarcha dentro del electrodoméstico.
- No cubra la zona de almacenamiento del electrodoméstico con papel de aluminio, papel encerado o toallitas de papel. Los recubrimientos interfieren con la circulación de aire frío, reduciendo la eficiencia del electrodoméstico.
- Organizar y etiquetar el alimento para reducir el tiempo de apertura de puerta y de búsquedas prolongadas. Retire a la vez tantos artículos como sea necesario. Cierre la puerta lo antes posible.

Consejos para almacenar alimentos

Compartimentos del frigorífico	Tipo de alimento
Compartimentos de la puerta	Alimentos con conservantes naturales, como confituras, zumos, bebidas y condimentos. No almacenar alimentos perecederos.
Cajón de verduras	Las frutas, hierbas y verduras se deben colocar por separado en el cajón de verduras. Los plátanos, patatas, cebollas y ajos no se deben guardar en el frigorífico.
Estante del refrigerador – inferior Bandeja/cajón de superfrío	Carne cruda, aves, pescado (almacenamiento por un corto periodo de tiempo)
Estante del frigorífico – central	Productos lácteos y huevos
Estante del frigorífico – superior	Alimentos que no necesitan ser cocinados, como alimentos listos para consumir, charcutería y sobras de comida.
Cajón/estante del congelador	Alimentos para almacenar por largos periodos de tiempo. Cajón/estante inferior/para carne cruda, aves y pescado. Cajón/estante central para verduras congeladas y patatas fritas. Cajón/estante superior para helado, fruta congelada y alimentos horneados congelados.

Para evitar que los alimentos se contaminen, respete las siguientes instrucciones:

- Los cajones, estantes y bandejas de la puerta del interior del aparato están preinstalados en una posición en la que se ahorra la mayor cantidad de energía. Vea la descripción del producto al principio de este manual para obtener más detalles.
- Se recomienda conservar los alimentos en el compartimento de refrigeración durante un período máximo de 3 a 5 días.
- Es posible que los refrigeradores no funcionen de manera sistemática (puede ser que se descongele el contenido o que aumente demasiado la temperatura en el compartimento de los alimentos congelados) cuando se encuentra durante un largo período de tiempo por debajo del extremo frío del rango de temperaturas para el que está diseñado el refrigerador.
- Recuerde que las bebidas efervescentes no deben conservarse en los compartimentos o cajones del congelador de alimentos ni en los de baja temperatura, y que algunos productos, como los polos de hielo, no deben consumirse demasiado fríos.
- No exceda los tiempos de conservación recomendados por los fabricantes de alimentos para cualquier tipo de alimento y, en particular, para los alimentos comercialmente congelados de forma rápida en compartimentos o cajones para conservar los alimentos congelados.

- Tome las precauciones necesarias para evitar un aumento de temperatura indebida de los alimentos congelados mientras descongela el refrigerador como envolver los alimentos congelados en varias capas de papel de periódico.
- Recuerde que un aumento de la temperatura de los alimentos congelados durante la descongelación manual, el mantenimiento o la limpieza podrían acortar el tiempo de conservación.
- Abrir la puerta por largos periodos de tiempo puede hacer descender de forma significativa la temperatura de los compartimentos del aparato.
- Limpie con frecuencia las superficies que entran en contacto con los alimentos y los sistemas accesibles de desagüe.
- Limpie los depósitos de agua si no se han usado durante 48 horas: enjuague el sistema de agua conectado a una toma de agua si no se ha extraído agua durante 5 días.
- Guarde la carne y el pescado crudos en recipientes adecuados en el frigorífico de manera que no entren en contacto con otros alimentos ni goteen sobre ellos.
- Si el aparato se deja vacío por largos periodos de tiempo, apáguelo, descongélelo, límpielo, séquelo y deje la puerta abierta para evitar que se forme moho en su interior.
- Los compartimentos de dos estrellas del congelador son adecuados para almacenar alimentos previamente congelados, para almacenar o hacer helado y para hacer cubitos de hielo.
- Los compartimentos de una y dos estrellas no son aptos para congelar alimentos frescos.
- No coloque líquidos ni alimentos calientes directamente en el aparato. Espere siempre a que se enfríen antes de introducirlos en el frigorífico.
- No coloque los alimentos contra la pared trasera del aparato.
- Guarde las frutas y las verduras limpias en los cajones para este fin, la mantequilla y los quesos en recipientes herméticos y las botellas de leche en los compartimentos de la puerta.
- Cuando introduzca alimentos en recipientes o bolsas, escriba la fecha en el envase para recordar cuándo ha guardado cada alimento.
- Evite abrir las puertas con demasiada frecuencia o dejarlas abiertas mucho tiempo, para reducir la pérdida de aire frío y evitar que se acumule humedad en los compartimentos del aparato.
- No vuelva a congelar los alimentos después de descongelarlos.
- Siga las recomendaciones de almacenamiento de los fabricantes de los alimentos congelados.
- No introduzca en el congelador objetos como botellas o recipientes sellados que contengan líquidos (por ejemplo, botellas de cerveza u otras bebidas), ya que podrían estallar y estropear otros alimentos.
- Guarde los alimentos en lotes pequeños para que se congelen y descongelen más deprisa. De este modo, también podrá descongelar y cocinar una cantidad de alimento adecuada.

10. GARANTÍA Y LÍMITES DE RESPONSABILIDAD

Este producto está garantizado durante un periodo de 36 meses (establecido por la legislación local), a partir de la fecha de compra, frente a cualquier fallo como resultado de un defecto de fabricación o de material.

Esta garantía no cubre los daños provocados por una instalación inadecuada, uso incorrecto o desgaste normal del producto.

En concreto, la garantía no cubre:

- Los daños o problemas provocados por uso incorrecto, accidente, modificación o conexión eléctrica de intensidad o tensión inadecuadas.
- Los productos modificados, aquellos cuyo sello de garantía o número de serie han sido dañados, alterados, eliminados u oxidados.
- Las baterías de recambio y los accesorios tienen una garantía de 6 meses.
- El fallo de la batería, provocado por una carga demasiado larga o por el incumplimiento de las instrucciones de seguridad indicadas en el manual.
- Los daños estéticos, incluyendo arañazos, abolladuras o cualquier otro elemento.

ES

- Los daños provocados por la intervención de una persona no autorizada.
- Los defectos provocados por el desgaste normal o debidos al envejecimiento normal del producto.
- Las actualizaciones de software, debidas a un cambio en los parámetros de la red.
- Los fallos del producto debidos al uso de software de terceros para modificar, cambiar o adaptar el existente.
- Los fallos del producto debidos al uso sin los accesorios homologados por el fabricante.
- Los productos oxidados.

En ningún caso, el fabricante puede responsabilizarse de la pérdida de los datos almacenados en el disco. Del mismo modo, el fabricante no tiene la obligación de comprobar si se han retirado las tarjetas SIM/SD de los productos devueltos.

Los productos reparados o reemplazados pueden incluir piezas y equipamientos nuevos y/o reacondicionados.

MODALIDADES DE PUESTA EN MARCHA

Para obtener un servicio de garantía, deberá llevar el producto al punto de venta con el comprobante de compra (recibo de caja, factura...) del producto y los accesorios suministrados, junto con el embalaje original.

Es importante indicar la fecha de la compra, el modelo y el número de serie o IMEI (esta información aparece normalmente en el producto, embalaje o comprobante de compra).

En su defecto, deberá proporcionar el producto con los accesorios necesarios para su buen funcionamiento (cable de alimentación, adaptador, etc.).

En el caso de que la reclamación esté cubierta por la garantía, el servicio posventa podrá, dentro de los límites de la legislación local:

- Reparar o sustituir las piezas defectuosas.
- Cambiar el producto devuelto por un producto que, como mínimo, tenga las mismas funcionalidades y sea equivalente en términos de rendimiento.
- Reembolsar el precio de compra del producto indicado en la prueba de compra.

Si se utiliza una de estas 3 soluciones, esto no da derecho a una ampliación o renovación del periodo de garantía.

ÍNDICE:

1. INSTRUÇÕES DE SEGURANÇA	P. 49
2. CARACTERÍSTICAS TÉCNICAS	P. 54
3. DESCRIÇÃO	P. 55
4. INSTALAÇÃO	P. 55
5. ANTES DA PRIMEIRA UTILIZAÇÃO	P. 55
6. UTILIZAÇÃO	P. 57
7. LIMPEZA E MANUTENÇÃO	P. 59
8. RESOLUÇÃO DE PROBLEMAS	P. 60
9. SUGESTÕES PARA POUPAR ENERGIA	P. 60
10. GARANTIA E LIMITAÇÃO DE RESPONSABILIDADE	P. 63

PT

1. INSTRUÇÕES DE SEGURANÇA

Antes de utilizar este aparelho elétrico, leia atentamente as instruções abaixo e guarde o manual de instruções para uma utilização posterior:

1. Este aparelho pode ser usado por crianças a partir dos 8 anos e por pessoas com capacidades físicas, sensoriais ou mentais reduzidas, ou sem experiência ou conhecimentos, se forem devidamente vigiadas ou se lhes forem dadas instruções relativas à sua utilização em total segurança e se compreenderem os perigos associados à sua utilização.
2. As crianças não devem brincar com o aparelho.
3. A limpeza e a manutenção pelo utilizador não devem ser feitas por crianças sem a supervisão de adultos responsáveis.
4. Este aparelho foi concebido para uso doméstico e utilizações similares, tais como:
 - espaços de cozinha destinados aos membros do pessoal de lojas, escritórios e outros ambientes de trabalho;
 - casas de campo; – hóspedes de hotéis, motéis ou outros ambientes de tipo residencial;
 - ambientes do tipo alojamento e pequeno-almoço;
 - restauração e aplicações grossistas similares.

5. Este produto é um frigorífico doméstico e só deve ser utilizado para armazenar alimentos. De acordo com as normas nacionais, os frigoríficos domésticos não devem ser utilizados para outros fins, tais como o armazenamento de sangue, drogas ou produtos biológicos.
6. Aviso: Quando posicionar o aparelho, certifique-se de que o fio da alimentação não fica preso nem danificado.
7. O aparelho não pode ser encastrado num móvel ou num alojamento numa parede ou em locais semelhantes.
8. Antes de ligar o aparelho a uma tomada de corrente, certifique-se de que a corrente elétrica local corresponde à indicada na placa sinalética afixada ao aparelho.
9. Uma ficha especial está instalada no cabo de alimentação do seu aparelho. Esta ficha deve ser obrigatoriamente ligada a uma tomada de corrente com ligação à terra, com um valor de pelo menos 16 amperes. Se não tem uma tomada deste tipo, deve mandar instalá-la por um eletricista qualificado.
10. Atenção – Não danifique o circuito de refrigeração.
11. O gás refrigerante R600a que se encontra contido no frigorífico é um gás natural e não prejudicial ao meio ambiente, mas é combustível. Por isso, é importante transportar e instalar o seu frigorífico com cuidado para não danificar as condutas refrigerantes. No caso de um choque ou fuga de gás, evitar qualquer contacto com chamas ou uma lareira nas proximidades e ventilar o local.
12. Risco de choque elétrico! Não tente reparar pessoalmente o aparelho. Em caso de mau funcionamento, as reparações devem ser efetuadas por pessoal qualificado.
13. Se o cabo de alimentação deste aparelho for danificado, deve ser substituído pelo fabricante, pelo

- seu representante autorizado, ou por um técnico qualificado para evitar qualquer perigo.
14. Mantenha livres as aberturas de ventilação dentro do recinto do aparelho ou dentro da estrutura de encaixe.
 15. Não utilize dispositivos mecânicos ou outros meios que não sejam os recomendados pelo fabricante para acelerar o processo de descongelação.
 16. Aviso – não utilize dispositivos elétricos dentro dos compartimentos de armazenagem de alimentos do aparelho, a menos que sejam do tipo recomendado pelo fabricante.
 17. Não conservar substâncias explosivas tais como recipientes de aerossol com propulsor inflamável dentro deste aparelho.
 18. Não coloque artigos inflamáveis, explosivos, voláteis ou altamente corrosivos dentro do frigorífico para prevenir danos no produto ou incêndios.
 19. Não coloque materiais inflamáveis perto do frigorífico para evitar incêndios.
 20. Não coloque artigos tais como garrafas ou recipientes de líquidos vedados tais como cervejas e bebidas engarrafadas no congelador para evitar rebentamentos e outras perdas.
 21. Desligar a ficha da tomada de corrente antes de proceder à manutenção ou limpeza.
 22. Os conselhos para limpar o aparelho encontram-se no capítulo “Limpeza e manutenção”.
 23.  Esta marcação indica que o produto não deve ser eliminado juntamente com os resíduos domésticos na UE. Para prevenir potenciais danos ambientais ou riscos para a saúde humana resultantes de uma eliminação incorreta dos resíduos, opte por reciclar o aparelho de forma responsável e promova a reutilização sustentável de recursos materiais. Para devolver o seu aparelho usado, recorra aos sistemas de devolução e recolha

ou contacte o revendedor que lhe vendeu o produto. Estes poderão receber o produto para a respetiva reciclagem ecologicamente segura.

24. Elimine o aparelho de acordo com as indicações dos órgãos reguladores locais dado que este usa gás inflamável e líquido refrigerante.
25. Antes de deitar fora o aparelho, remova as portas para evitar que as crianças possam ficar presas.
26. Risco de asfixia! Mantenha todos os materiais de embalagem fora do alcance das crianças e bebés!
27. Recicle os materiais de embalagem respeitando os regulamentos legais. Informe-se junto das autoridades locais onde se encontram os pontos de recolha ou de triagem de resíduos.
28. Para evitar a contaminação de alimentos, respeite as seguintes instruções:
 - Abrir a porta durante um longo período de tempo pode causar um aumento significativo da temperatura nos compartimentos do aparelho.
 - Limpe regularmente as superfícies que entram em contacto com os alimentos e os sistemas de drenagem acessíveis.
 - Limpe os depósitos de água se estes não tiverem sido utilizados durante 48 horas: limpe o sistema de águas ligado à rede de abastecimento se a água não tiver sido escoada há mais de 5 dias.
 - Guarde a carne crua e o peixe em recipientes adequados no frigorífico, de modo a que não entrem em contacto nem pinguem para cima de outros alimentos.
 - Os compartimentos de alimentos congelados de duas estrelas são adequados para guardar alimentos pré-congelados, guardar ou fazer gelado e para fazer cubos de gelo.
 - Os compartimentos de uma, duas e três estrelas não são adequados para congelar alimentos frescos.

- Se o frigorífico for deixado vazio durante longos períodos de tempo, desligue-o, descongele-o, limpe-o, seque-o e deixe a porta aberta, para evitar o aparecimento de mofo dentro do aparelho.
29. As crianças com idades entre os 3 e os 8 anos estão autorizadas a carregar e descarregar aparelhos de refrigeração.
 30. AVISO: Não use triplas nem extensões na parte traseira do aparelho.
 31. AVISO: Para evitar perigos devido à instabilidade do aparelho, o mesmo deve ser fixado de acordo com as instruções.
 32. AVISO: encher apenas com água potável.
 33. Este aparelho de refrigeração não se destina a ser utilizado como um aparelho integrado.
 34. Qualquer substituição ou manutenção das lâmpadas LED deve ser efetuada pelo fabricante, pelo agente de serviço ou por pessoal igualmente qualificado. Relativamente à eficiência energética, a lâmpada pertence à Classe F.
 35. Este aparelho não se destina a ser utilizado por pessoas (incluindo crianças) com capacidades físicas, sensoriais ou mentais reduzidas, com ou falta de experiência e conhecimentos, exceto se forem supervisionadas ou se tiverem tido formação relativa à utilização do aparelho por uma pessoa responsável pela sua segurança.
 36. As crianças devem ser supervisionadas, para assegurar que não brincam com o aparelho.
 37. Não use cabos de extensão ou adaptadores (de dois pinos) não ligados à terra.
 38. PERIGO: Risco de aprisionamento de crianças. Antes de eliminar o seu antigo frigorífico ou congelador:
 - Retire as portas.
 - Deixe as prateleiras no seu lugar, para as crianças não entrarem facilmente para o interior do aparelho.
 39. O frigorífico deve ser desligado da tomada antes de

se tentar efetuar a instalação do acessório.

40. O refrigerante e o material de espuma de ciclopentano usados no aparelho são inflamáveis. Portanto, quando o frigorífico for descartado, deve ser mantido longe de qualquer fonte ígnea e deve ser recuperado por uma empresa recuperadora especial com qualificações correspondentes, ao invés de ser descartado por combustão, de modo a evitar danos ao meio ambiente ou quaisquer outros danos.

PT

41. **Aviso:** Para portas ou tampas com fechaduras e chaves, as chaves devem ser mantidas fora do alcance das crianças e não nas imediações do aparelho de refrigeração, para evitar que as crianças fiquem presas no interior do aparelho.

42. Todos os acessórios, como gavetas, prateleiras e prateleiras da porta, deverão ser mantidos no lugar para um baixo consumo de energia.



Este símbolo indica que este aparelho utiliza um líquido refrigerante inflamável. Se ocorrer uma fuga de líquido refrigerante e este for exposto a uma fonte de ignição externa, existe o risco de fogo.



Este símbolo indica a parte mais fria do aparelho. Define o nível mais elevado desta zona.

2. CARACTERÍSTICAS TÉCNICAS

Classe de proteção	I
Tensão de funcionamento	220-240 V~, 50 Hz
Consumo de energia	235 kWh/a
Capacidade	310 l
Dimensões exteriores	(A x P x L) 188x63x59.5 cm
Peso (líquido)	61kg

3. DESCRIÇÃO

- | | |
|-------------------|--------------------------|
| 1. Refrigeração 1 | 5. Refrigeração 5 |
| 2. Refrigeração 2 | 6. Super |
| 3. Refrigeração 3 | 7. Botão de configuração |
| 4. Refrigeração 4 | |

4. INSTALAÇÃO

4.1. Inversão do sentido de abertura da porta

PT



Atenção! Desligue o aparelho da tomada de corrente quando proceder à inversão do sentido de abertura da porta.

Passos	Ferramenta necessária	Fig.
Remova o protetor da junção.		(A)
Remova a dobradiça superior.		(B)
Remova a porta da câmara frigorífica.		(C)
Remova a dobradiça do meio.	Chave de fendas	(D)
Remova a porta da câmara de congelação.		(E)
Remova o conjunto de dobradiças. Monte o conjunto de dobradiças inferior no lado esquerdo do aparelho.	Chave de fendas	(F)
Monte a porta da câmara de congelação na dobradiça inferior.		(G)
Monte o conjunto de dobradiças do meio no lado esquerdo do aparelho.		(H)
Monte a porta do frigorífico.		(I)
Instale o protetor da junção.		(J)

5. ANTES DA PRIMEIRA UTILIZAÇÃO

5.1. Desembalar

1. Desembale todas as peças.
2. Imediatamente após desembalar, verifique a integridade e se existem danos devido ao transporte. Se a sua entrega estiver danificada ou incompleta, contacte o nosso serviço pós-venda.

5.2. Escolha um local adequado



Atenção! Posicione o seu aparelho de modo a que não fique exposto à luz solar direta. Este produto não deve ser utilizado ao ar livre nem exposto à chuva.



Atenção! Deve ficar separado por uma distância de pelo menos 50 cm entre as fontes de calor tais como fogões, fornos, aquecedores e outras fontes de calor, e pelo menos a 5 cm de fornos elétricos.

PT

1. Coloque o frigorífico numa divisão bem ventilada, sobre uma superfície seca, estável e plana, ao abrigo da luz solar direta e de quaisquer outras fontes de calor.
2. Garanta uma boa circulação de ar na parte de trás do aparelho e não o encoste contra uma parede para evitar ruídos devido à vibração. Certifique-se de que o ar pode circular livremente à volta do aparelho. Uma ventilação insuficiente pode causar mau funcionamento e um aumento no consumo de energia. Deixe um espaço de pelo menos 10 cm entre o frigorífico e a parede, e um espaço de pelo menos 30 cm entre a parte superior do aparelho e o teto.
3. Certifique-se de deixar espaço suficiente para poder aceder e abrir a porta com facilidade: $\geq 990 \times 1025$ mm (fig. (K)). Se necessário, altere o sentido da abertura da porta (→ INVERSÃO DO SENTIDO DE ABERTURA DA PORTA).
4. Se o frigorífico for colocado sobre uma superfície irregular, pode ajustar o equilíbrio do aparelho usando o pé ajustável (fig. (L)). Isto irá assegurar um bom funcionamento sem vibração.

5.3. Posicionamento

Instale este aparelho num local no qual a temperatura ambiente corresponda à classe climática indicada na placa classificação do mesmo. Isto assegura o funcionamento correto do aparelho.

Classe climática	Temperatura ambiente
SN	+10 °C a +32 °C
N	+16 °C a +32 °C
ST	+16 °C a +38 °C
T	+16 °C a +43 °C

*Sujeito à etiqueta de classificação.

- “SN” indica que este aparelho de refrigeração se destina a ser utilizado a temperaturas ambiente entre 10 °C e 32 °C.
- “N” indica que este aparelho de refrigeração se destina a ser utilizado a temperaturas ambiente entre 16 °C e 32 °C.
- “ST” indica que este aparelho de refrigeração se destina a ser utilizado a temperaturas ambiente entre 16 °C e 38 °C.
- “T” indica que este aparelho de refrigeração se destina a ser utilizado a temperaturas ambiente entre 16 °C e 43 °C.

6. UTILIZAÇÃO

6.1. Colocação em funcionamento

1. Depois de ser transportado, desembalado e instalado, antes da primeira utilização, o aparelho tem obrigatoriamente de repousar durante 2 h na posição vertical.
2. Limpe o aparelho e os seus componentes (7. LIMPEZA E MANUTENÇÃO).
3. Ligue a ficha elétrica à tomada de corrente.
4. Ajuste a temperatura para um nível alto usando o botão **SET** (CONTROLO DE TEMPERATURA (FRIGORÍFICO)).
5. Antes da introdução de qualquer alimento, fresco ou congelado, o frigorífico tem de funcionar durante 24 horas.

6.2. Controlo de temperatura (frigorífico)

Nota: A temperatura no interior do aparelho depende de vários fatores, tais como a temperatura ambiente, a quantidade de produtos armazenados, a frequência de abertura da porta, etc. Ajuste o botão **SET** conforme necessário.

1. Gire o botão **SET** para a posição desejada. A posição 2 é para a temperatura mais fria, a posição 8 é a menos fria. Para parar completamente o frigorífico, desligue-o da tomada de corrente. Recomendamos que defina a posição 4 para o compartimento do frigorífico, pois é a definição mais adequada.
2. **Refrigeração rápida:** Prima o botão **SET** várias vezes até “**SUPER**” aparecer no visor. O aparelho irá agora funcionar durante 150 minutos em modo de refrigeração rápida. Prima novamente o botão **SET** se pretender mudar para uma configuração de refrigeração diferente.

6.3. Controlo de temperatura (congelador)

O controlo de temperatura oferece 3 configurações :

Recomendamos que defina “**NORMAL**” para o compartimento do congelador, pois é a definição mais adequada.

Configuração	Limpeza
NORMAL	Posição predefinida.
COLD	Temperatura ambiente superior a 35 °C. Esta configuração é mais útil durante o verão.
COLDER	Temperatura ambiente inferior a 10 °C. Esta configuração é mais útil durante o inverno.

6.4. Acessórios

São incluídas no seu aparelho várias prateleiras de armazenagem em vidro ou plástico – modelos diferentes têm diferentes combinações.

Coloque sempre uma das prateleiras em vidro de tamanho grande no conjunto de guias inferior, por cima dos recipientes da fruta e legumes.

6.5. Armazenagem de alimentos

- As carnes/os peixes cozinhados devem ser sempre armazenados numa prateleira acima das carnes/dos peixes crus de forma a evitar a transferência de bactérias. Mantenha as carnes/ os peixes crus num recipiente que seja grande o suficiente para conter os sucos e cobri-los devidamente. Coloque o contentor na prateleira mais baixa.
- Deixe espaço à volta dos seus alimentos para permitir que o ar circule dentro do aparelho. Garanta que todas as peças do aparelho se mantêm frias.
- Para evitar a transferência de sabores e a secagem, embale ou tape os alimentos separadamente. A fruta e os legumes não precisam de ser embrulhados.

- A conservação de uma quantidade excessiva de alimentos durante o funcionamento pode danificar o efeito de congelação do frigorífico.

PT

Câmara frigorífica

- A câmara frigorífica é adequada para guardar uma variedade de frutos, vegetais, bebidas e outros alimentos consumidos a curto prazo.
- Alimentos cozinhados não deverão ser colocados na câmara frigorífica até terem arrefecido até à temperatura ambiente.
- Recomendamos que sele os alimentos antes de os colocar no frigorífico.
- As prateleiras de vidro podem ser ajustadas para cima ou para baixo, para um espaço de arrumação adequado e facilidade de utilização.

Câmara congeladora

- A câmara congeladora de baixa temperatura pode manter os alimentos frescos durante mais tempo, e é principalmente usada para congelar alimentos e fazer gelo.
- A câmara congeladora é adequada para guardar carne, peixe, bolas de arroz e outros alimentos que não sejam consumidos a curto prazo.
- Pedacos grandes de carne deverão ser divididos em pedacos pequenos, para um acesso facilitado. Tenha em conta que os alimentos deverão ser consumidos no espaço de tempo da prateleira.
- Nota: Guardar demasiados alimentos durante o funcionamento após a ligação inicial da alimentação pode afetar adversamente o efeito de congelação do frigorífico. Os alimentos guardados não deverão bloquear a saída do ar, caso contrário, o efeito de congelação também será adversamente afetado.

6.6. Ruído dentro do aparelho

Pode notar que o aparelho faz alguns ruídos estranhos. A maioria destes são perfeitamente normais. Estes ruídos são causados pela circulação do líquido refrigerante no sistema de refrigeração. Não se trata de um defeito e não afeta o desempenho do seu aparelho.

6.7. Mudar a lâmpada

A lâmpada só deve ser substituída por profissionais.

6.8. Impacto no armazenamento de alimentos

- Nas definições recomendadas, o melhor tempo de armazenamento no frigorífico nunca é superior a 3 dias.
- Nas definições recomendadas, o melhor tempo de armazenamento no congelador nunca é superior a 1 mês.
- O melhor tempo de armazenamento pode diminuir noutras definições.

6.9. Lâmpada

Este produto contém uma lâmpada. Em caso de avaria, contacte um técnico qualificado para inspecionar e/ou substituir a lâmpada.

Antes de substituir a lâmpada, desligue o aparelho da rede elétrica. A especificação da lâmpada está indicada na etiqueta de classificação do aparelho.

Sugestões: Este produto contém uma fonte de luz de classe de eficiência energética: F

6.10. Armazenagem de alimentos

1. Deixe os alimentos cozinhados arrefecerem à temperatura ambiente antes de os colocar no frigorífico.
2. Recomendamos-lhe que retire o ar dos alimentos antes de os colocar no frigorífico.
3. As frutas e os legumes podem ser armazenados mais facilmente na gaveta de frutas e legumes (2).

Observações:

- A conservação de uma quantidade excessiva de alimentos durante o funcionamento pode danificar o efeito de congelação do frigorífico.
- Os alimentos conservados não devem bloquear a saída de ar; caso contrário, o efeito de congelação será igualmente afetado negativamente.

Impacto no armazenamento de alimentos

- Nas definições recomendadas, o melhor tempo de armazenamento no frigorífico nunca é superior a 3 dias.
- Nas definições recomendadas, o melhor tempo de armazenamento no congelador nunca é superior a 1 mês.
- O melhor tempo de armazenamento pode diminuir noutras definições.

PT

7. LIMPEZA E MANUTENÇÃO



Atenção! Desligue sempre a ficha elétrica da tomada de corrente antes da limpeza.



Atenção! Não use detergentes corrosivos, escovas metálicas, produtos de limpeza abrasivos, objetos pontiagudos ou de metal para limpar o aparelho.

Peças	Limpeza
Prateleiras e paredes interiores	<ul style="list-style-type: none">■ Retire todas as prateleiras e a gaveta dos legumes.■ Lave-as em água morna com um detergente suave e inodoro (detergente da louça, por exemplo).■ Enxaguar com água com lixívia e secar completamente.
Exterior	<ul style="list-style-type: none">■ Limpe regularmente com um pano macio e um detergente suave.■ O pó por trás do frigorífico e no chão deve ser limpo de vez em quando para melhorar o efeito de arrefecimento e de poupança energética.

7.1. Descongelação

O aparelho vem equipado com uma função de descongelação automática.

Devido a alterações sazonais, pode formar-se uma espessa camada de gelo. Para descongelar manualmente, desligue o aparelho da alimentação e retire o gelo em excesso com um pano seco. Descongelar regularmente ajuda a diminuir o consumo de energia do aparelho.

7.2. Deslocar o frigorífico



Atenção! Não coloque o aparelho de cabeça para baixo ou de lado. Durante o movimento, a inclinação nunca deve ultrapassar 45°.

1. Se o aparelho tiver de ser deslocado, primeiro retire todos os alimentos e objetos armazenados no seu interior, e fixe todos os acessórios no interior do frigorífico com fita adesiva.
2. Fixe o pé ajustável.
3. Feche a porta e fixe-a com fita adesiva.

4. Fixe o cabo de alimentação ao exterior do aparelho com fita adesiva para evitar danificá-lo durante o transporte.

7.3. Desligar durante períodos de tempo prolongados

Quando o aparelho não for utilizado durante um período de tempo prolongado, desligue-o da corrente, remova todos os alimentos e limpe o aparelho. Deixe a porta ligeiramente entreaberta para prevenir odores desagradáveis.

8. RESOLUÇÃO DE PROBLEMAS

PT

Problema	Solução
Não funciona.	<ul style="list-style-type: none"> ■ Verifique se a ficha do aparelho está ligada à tomada de corrente elétrica. ■ Tensão baixa. ■ Falha de energia ou disparo do circuito.
Odor.	<ul style="list-style-type: none"> ■ Os alimentos com odor devem ser bem embalados. ■ Verifique se há alimentos podres. ■ Verifique se o interior precisa de ser limpo.
Funcionamento do compressor a longo prazo.	<ul style="list-style-type: none"> ■ O aparelho funciona durante mais tempo no verão, quando a temperatura ambiente é mais elevada. ■ Não coloque muitos alimentos no aparelho de uma só vez. ■ Não guarde os alimentos até que tenham arrefecido. ■ Abertura frequente da porta do frigorífico.
A lâmpada permanece desligada.	<ul style="list-style-type: none"> ■ Verifique se o frigorífico está ligado à corrente. ■ Verifique se a lâmpada está danificada.
A porta do frigorífico não se consegue fechar corretamente.	<ul style="list-style-type: none"> ■ A porta do congelador está presa por embalagens de alimentos. ■ Demasiados alimentos dentro do aparelho. ■ Incline o frigorífico alguns graus.
Ruídos altos.	<ul style="list-style-type: none"> ■ Verifique se os alimentos estão nivelados e se o aparelho está equilibrado. ■ Verifique se os acessórios do frigorífico estão corretamente inseridos.

- O revestimento exterior do frigorífico pode emitir calor durante o funcionamento, especialmente no verão. Isto é causado pelo condensador e é um fenómeno normal.
- O fenómeno de condensação será detetado na superfície exterior e nos vedantes da porta do congelador quando a humidade ambiente é elevada. Isto é normal. Limpe a condensação com uma toalha seca.

9. SUGESTÕES PARA POUPAR ENERGIA

- Tente não abrir a porta muitas vezes, especialmente quando o tempo está húmido e quente. Sempre que abrir a porta, feche-a o mais rápido possível.
- De vez em quando verifique se o aparelho está suficientemente ventilado (circulação de ar adequada por trás do aparelho).
- Em condições climáticas normais, ajuste o termostato na configuração do meio.
- Antes de colocar embalagens de alimentos no aparelho, certifique-se de que arrefeceram e estão à temperatura ambiente.
- As camadas de gelo aumentam o consumo de energia, portanto deve limpar o aparelho assim que a camada atingir 3 a 5 mm de espessura.

- Mantenha a parte de trás do aparelho isenta de pó.
- O aparelho deve estar localizado na área mais fresca da divisão, longe dos aparelhos que produzem calor e de condutas de aquecimento, e afastado da luz solar direta.
- Deixe os alimentos quentes arrefecerem até à temperatura ambiente antes de os colocar no aparelho. Sobrecarregar o aparelho força o compressor a funcionar mais tempo. Os alimentos que congelam muito devagar podem perder qualidade, ou estragar-se.
- Embrulhe os alimentos corretamente, e enxugue os recipientes antes de os colocar dentro do aparelho. Isto reduz a formação de gelo no interior do aparelho.
- Não forre o recipiente de armazenagem do aparelho com folha de alumínio, papel encerado ou toalhas de papel. Os forros interferem com a circulação de ar frio, tornando o aparelho menos eficiente.
- Organize e rotule os alimentos para reduzir a abertura da porta e as procuras prolongadas. Retire os artigos de que necessita todos ao mesmo tempo. Feche a porta o mais rápido que for possível.

Dicas de arrumação dos alimentos

Compartimentos do frigorífico	Tipo de alimentos
Compartimentos da porta	Alimentos com conservantes naturais, como compotas, sumos, bebidas e condimentos. Não guarde alimentos perecíveis.
Gaveta dos frescos	Frutos, ervas e vegetais deverão ser colocados em separado na gaveta dos frescos. Bananas frescas, batatas, cebolas e alho não deverão ser mantidos no frigorífico.
Prateleira do frigorífico - fundo Caixa/gaveta refrigeradora	Carne crua, aves, peixe (para arrumação a curto prazo)
Prateleira do frigorífico - meio	Laticínios, ovos
Prateleira do frigorífico - topo	Alimentos que não precisam de ser cozinhados, como alimentos prontos a comer, carnes grelhadas, restos.
Gaveta/prateleira do congelador	Alimentos para arrumação a longo prazo. Gaveta/prateleira inferior para carne crua, aves e peixe. Gaveta/prateleira do meio para vegetais congelados, batatas fritas. Gaveta/prateleira superior para gelado, alimentos congelados, bens cozinhados congelados.

Para evitar a contaminação de alimentos, respeite as seguintes instruções:

- A(s) gaveta(s), prateleira(s) e prateleira(s) da porta no interior do aparelho foram pré-instaladas na posição que proporciona maior poupança de energia. Consulte a visão geral do produto no início deste manual para conhecer esses detalhes.
- Recomendamos que os alimentos sejam armazenados no compartimento do frigorífico durante, no máximo, 3 a 5 dias.
- Os aparelhos de refrigeração podem não funcionar consistentemente (existe a possibilidade de descongelamento do conteúdo ou de a temperatura ficar demasiado elevada no compartimento para alimentos congelados) se permanecerem instalados abaixo da extremidade inferior do intervalo de temperaturas para as quais foram concebidos.
- Lembre-se de que as bebidas efervescentes não devem ser armazenadas em compartimentos ou aparelhos de congelamento de alimentos ou em compartimentos ou aparelhos de baixa temperatura, e que alguns produtos, como gelados à base de água, não devem ser consumidos muito frios.

- Não exceda o(s) tempo(s) de armazenamento recomendado(s) pelos produtores de alimentos para qualquer tipo de alimento e, particularmente, para alimentos ultracongelados comercialmente em congeladores de alimentos e compartimentos ou aparelhos de armazenamento de alimentos congelados.
- Tome as precauções necessárias para evitar um aumento indevido da temperatura dos alimentos congelados durante o descongelamento do aparelho de refrigeração, tal como embrulhar os alimentos congelados em várias camadas de papel de jornal.
- Lembre-se de que o aumento da temperatura dos alimentos congelados durante o descongelamento manual, a manutenção ou a limpeza pode reduzir o tempo de armazenamento.
- Abrir a porta durante um longo período de tempo pode causar um aumento significativo da temperatura nos compartimentos do aparelho.
- Limpe regularmente as superfícies que entram em contacto com os alimentos e os sistemas de drenagem acessíveis.
- Limpe os depósitos de água se estes não tiverem sido utilizados durante 48 horas: limpe o sistema de águas ligado à rede de abastecimento se a água não tiver sido escoada há mais de 5 dias.
- Guarde a carne crua e o peixe em recipientes adequados no frigorífico, de modo a que não entrem em contacto nem pinguem para cima de outros alimentos.
- Se o frigorífico for deixado vazio durante longos períodos de tempo, desligue-o, descongele-o, limpe-o, seque-o e deixe a porta aberta, para evitar o aparecimento de mofo dentro do aparelho.
- Os compartimentos de alimentos congelados de duas estrelas são adequados para guardar alimentos pré-congelados, guardar ou fazer gelado e para fazer cubos de gelo.
- Os compartimentos de uma, duas e três estrelas não são adequados para congelar alimentos frescos.
- Não coloque alimentos ou líquidos quentes diretamente no aparelho. Deixe-os sempre arrefecer por completo antes de os colocar no aparelho.
- Não guarde alimentos encostados na parte traseira do aparelho.
- Armazene frutas e vegetais limpos nas gavetas especiais, manteiga e queijos em recipientes herméticos especiais e garrafas de leite nas prateleiras da porta.
- Quando colocar alimentos em recipientes ou sacos, escreva a data na embalagem para se lembrar de quando os alimentos foram guardados.
- Evite abrir as portas demasiadas vezes e durante muito tempo, para reduzir a perda de ar frio e evitar o aparecimento de humidade nos compartimentos do aparelho.
- Não volte a congelar alimentos após terem sido descongelados.
- Siga as recomendações de armazenamento do produtor dos alimentos para os alimentos congelados.
- Não coloque artigos como garrafas ou recipientes selados com líquidos, como cervejas, dentro do congelador, para evitar que estes rebentem e contaminem outros alimentos.
- Prepare os alimentos em pequenas porções, para que congelem e descongelem mais rapidamente. Também lhe permite descongelar e cozinhar uma quantidade adequada de alimentos.

10. GARANTIA E LIMITAÇÃO DE RESPONSABILIDADE

Este produto está garantido durante um período de 36 meses (definido pela legislação local) a partir da data de compra, contra qualquer falha resultante de um defeito de fabrico ou de material.

Esta garantia não abrange os danos resultantes de uma instalação indevida, de utilização incorreta, ou do desgaste normal do produto.

Especificamente, a garantia não abrange:

- Os danos ou problemas causados por uma utilização incorreta, acidentes, alterações ou ligação a uma corrente elétrica de intensidade ou tensão inapropriada.

- Os produtos modificados, aqueles cujo selo de garantia ou número de série tenham sido danificados, alterados, removidos ou oxidados.
- As baterias substituíveis e os acessórios são garantidos por um período de 6 meses.
- A avaria da bateria, decorrente de um carregamento demasiado longo ou pelo desrespeito das instruções de segurança explicadas no manual.
- Os danos estéticos, incluindo riscos, mossas ou qualquer outro elemento.
- Os danos causados por qualquer intervenção efetuada por pessoas não autorizadas.
- Os defeitos causados pelo desgaste normal ou devidos ao envelhecimento normal do produto.
- As atualizações de software, devido a uma alteração dos parâmetros de rede.
- As falhas do produto devidas ao uso de software de terceiros para modificar, alterar ou adaptar o existente.
- As falhas do produto devido à utilização sem os acessórios homologados pelo fabricante.
- Os produtos oxidados.

Em caso algum o fabricante poderá ser responsabilizado pela perda de dados armazenados no disco. Da mesma forma, o fabricante não tem a obrigação de verificar se os cartões SIM / SD foram devidamente retirados dos produtos devolvidos.

Os produtos reparados ou substituídos podem incluir componentes e equipamentos novos e/ou reconicionados.

MODALIDADES DE IMPLEMENTAÇÃO

Para obter um serviço de garantia, deverá levar o seu produto ao seu ponto de venda com o comprovativo de compra (recibo, fatura, ...), o produto e os acessórios fornecidos, com a embalagem de origem.

É importante ter informações como a data da compra, o modelo e o número de série ou IMEI (estas informações geralmente aparecem no produto, na embalagem ou na prova de compra).

Caso contrário, deve entregar o produto com os acessórios necessários ao seu bom funcionamento (fonte de alimentação, adaptador, etc.).

Caso a sua reclamação esteja abrangida pela garantia, o serviço pós-venda poderá, dentro dos limites da legislação local:

- Reparar ou substituir as peças defeituosas.
- Trocar o produto devolvido por um produto que tenha pelo menos as mesmas funcionalidades e que seja equivalente em termos de desempenho.
- Reembolsar o preço de compra do produto indicado no comprovativo de compra.

Se for usada uma destas 3 soluções, tal não dá direito a qualquer prorrogação ou renovação do período da garantia.

SPIS TREŚCI:

1. ZALECENIA W ZAKRESIE BEZPIECZEŃSTWA	S. 64
2. PARAMETRY TECHNICZNE	S. 69
3. OPIS	S. 70
4. INSTALACJA	S. 70
5. PRZED PIERWSZYM UŻYCIEM	S. 70
6. OBSŁUGA	S. 72
7. CZYSZCZENIE I KONSERWACJA	S. 74
8. ROZWIĄZYWANIE PROBLEMÓW	S. 75
9. RADY ZWIĄZANE Z OSZCZĘDZANIEM ENERGII	S. 75
10. GWARANCJA I GRANICE ODPOWIEDZIALNOŚCI	S. 77



PL

1. ZALECENIA W ZAKRESIE BEZPIECZEŃSTWA

Przed użyciem niniejszego urządzenia elektrycznego prosimy o uważne przeczytanie instrukcji i jej zachowanie.

1. Urządzenie może być używane przez dzieci poniżej 8 roku życia oraz osoby o ograniczonych zdolnościach fizycznych, sensorycznych lub psychicznych lub osoby nieznające zasad działania urządzenia, wyłącznie pod nadzorem osób trzecich lub samodzielnie po uprzednim zapoznaniu się i zrozumieniu instrukcji bezpiecznego użytkowania sprzętu.
2. Urządzenie nie może być wykorzystywane do zabawy przez dzieci.
3. Czyszczenie i konserwacja nie powinny być wykonywane przez dzieci bez nadzoru.
4. Urządzenie znajduje zastosowanie w warunkach domowych i innych np.:
 - w aneksach kuchennych przeznaczonych dla pracowników sklepów, biur lub innych środowisk zawodowych;
 - w domkach letniskowych; - pokojach hotelowych, motelach i innych typach obiektów turystycznych;

- w pensjonatach;
 - lokalach gastronomicznych i do podobnych niedetalicznych zastosowań.
5. To urządzenie jest lodówką dla gospodarstw domowych i nadaje się wyłącznie do przechowywania żywności. Zgodnie z krajowymi normami takie lodówki nie powinny być używane do innych celów, takich jak przechowywanie krwi, leków lub produktów biologicznych.
 6. Ostrzeżenie: Podczas ustawiania urządzenia należy dopilnować, aby przewód zasilający nie został przytrzaśnięty lub uszkodzony.
 7. Lodówka nie może być zabudowywana w szafce, w ścianie, ani w podobnego typu miejscach.
 8. Przed włączeniem urządzenia do gniazdka, należy upewnić się, że napięcie sieciowe odpowiada parametrom zamieszczonym na tabliczce znamionowej urządzenia.
 9. Na przewodzie zasilającym Państwa urządzenia zamontowano specjalną wtyczkę. Podłączyć wtyczkę do uziemionego gniazdka naściennego, o wartości, co najmniej 16 Amperów. Jeśli nie mają Państwo gniazdka naściennego, należy zwrócić się do elektryka o zamontowanie takiego gniazdka.
 10. Uwaga – Nie uszkodzić obwodu chłodzenia.
 11. Gaz chłodzący R600a znajdujący się w lodówce jest gazem naturalnym, nieszkodliwym dla środowiska, ale palnym. Ważne jest, więc transportowanie i instalowanie lodówki w taki sposób, aby nie uszkodzić przewodów instalacji chłodzącej. W razie uderzenia bądź wycieku gazu, nie zbliżać się z otwartym ogniem i dobrze wywietrzyć pomieszczenie.
 12. Zagrożenie porażeniem prądem! Nie przeprowadzać samodzielnych napraw. W przypadku uszkodzenia, oddać urządzenie do naprawy przez wykwalifikowanego elektryka.

13. Aby uniknąć zagrożenia, uszkodzony kabel musi być wymieniony przez producenta, autoryzowany serwis lub odpowiednio wykwalifikowaną osobę.
14. Utrzymywać drożność otworów wentylacyjnych w obudowie urządzenia lub konstrukcji mocującej.
15. Nie używać żadnych urządzeń mechanicznych ani środków innych niż wymienione, w celu przyspieszenia procesu odmrażania.
16. Ostrzeżenie – Wewnątrz komór do przechowywania żywności nie używać urządzeń elektrycznych, chyba że jest to rodzaj zalecany przez producenta.
17. Nie przechowywać w lodówce substancji wybuchowych takich jak łatwopalne pojemniki aerozolowe.
18. Nie wkładać do lodówki materiałów palnych, wybuchowych, lotnych i silnie korozyjnych, aby uniknąć uszkodzenia urządzenia lub pożaru.
19. Nie stawiać w pobliżu lodówki materiałów palnych, aby uniknąć pożaru.
20. Nie umieszczać w zamrażarce takich przedmiotów, jak butelkowane lub zalakowane pojemniki z płynem, butelkowane piwa i napoje, aby zapobiec wybuchom i innym stratom.
21. Wyjąć wtyczkę elektryczną z gniazdka przed każdorazowym myciem czy konserwacją lodówki.
22. Rozdział „Czyszczenie i konserwacja” zawiera rady związane z czyszczeniem urządzenia.
23.  Ten znak oznacza, że na terenie UE produkt nie powinien być wyrzucany z odpadami pochodzącymi z gospodarstwa domowego.
 Aby uniknąć skażenia środowiska i zagrożenia zdrowia ludzi wynikającego z niekontrolowanej utylizacji odpadów, należy poddać produkt recyklingowi, który umożliwi odzyskanie części surowców. Aby poprawnie zutylizować zużyte urządzenie, należy skorzystać z systemów zwrotu i odbioru lub skontaktować się z punktem sprzedaży,

w którym produkt został nabyty. Pozwoli to na zapewnienie bezpiecznego dla środowiska recyklingu urządzenia.

24. Urządzenie należy utylizować zgodnie z lokalnymi przepisami, gdyż zawiera łatwopalny gaz pod ciśnieniem oraz czynnik chłodzący.
25. Przed złomowaniem urządzenia należy zdemontować drzwi, aby dzieci nie zatrzasnęły się w jego wnętrzu.
26. Zagrożenie uduszeniem! Przechowywać opakowania poza zasięgiem dzieci i niemowląt.
27. Opakowanie poddać recyklingowi zgodnie z obowiązującymi normami. Zasięgnąć informacji odnośnie autoryzowanych punktów zbierania odpadów.
28. Aby nie dopuścić do zanieczyszczenia żywności, należy pamiętać o następujących kwestiach:
 - Długotrwałe otwarcie drzwi może spowodować znaczny wzrost temperatury w komorach urządzenia.
 - Powierzchnie mogące mieć kontakt z żywnością oraz dostępne układy odprowadzania wody należy regularnie czyścić.
 - Wyczyścić zbiorniki na wodę, jeżeli nie były używane przez 48 godzin: przepłucz system dostarczania wody podłączony do sieci wodociągowej, jeżeli woda nie była pobierana przez 5 dni.
 - Surowe mięso i ryby należy przechowywać w odpowiednich pojemnikach w lodówce, tak aby nie stykały się z innymi artykułami spożywczymi i nie kapały na nie.
 - Dwugwiazdkowe komory na mrożonki nadają się do przechowywania mrożonek, trzymania w nich lub robienia lodów oraz robienia kostek lodu.
 - Komory jedno-, dwu- i trzy- gwiazdkowe nie nadają się do zamrażania świeżych artykułów spożywczych.
 - Jeśli lodówka zostanie pozostawiona na dłuższy

czas pusta, urządzenie należy wyłączyć, rozmrozić, wyczyścić i wysuszyć. Należy pozostawić drzwiczki otwarte, aby w urządzeniu nie zbierała się pleśń.

29. Dzieci w wieku 3–8 lat mogą ładować i rozładowywać chłodziarki.
30. OSTRZEŻENIE: Nie należy umieszczać wielu przenośnych gniazdek-kontaktów lub przenośnych zasilaczy z tyłu urządzenia.
31. OSTRZEŻENIE: Aby uniknąć zagrożenia spowodowanego niestabilnością urządzenia, musi być ono zamocowane zgodnie z instrukcjami.
32. OSTRZEŻENIE: napełnić tylko wodą pitną.
33. Chłodziarka nie jest przeznaczone do użytku jako urządzenie do zabudowy.
34. Każda wymiana lub konserwacja lampek LED powinna być przeprowadzana przez producenta, jego serwisanta lub osobę o podobnych kwalifikacjach. Klasa efektywności energetycznej lampy to F.
35. Urządzenie nie jest przeznaczone do użytkowania przez osoby (w tym dzieci) o ograniczonych zdolnościach fizycznych, sensorycznych lub umysłowych lub nieposiadające doświadczenia i wiedzy, jeśli nie pozostają pod nadzorem lub nie zostały poinstruowane odnośnie do korzystania z urządzenia przez osobę odpowiedzialną za ich bezpieczeństwo.
36. Dzieci powinny pozostawać pod nadzorem, aby nie wykorzystywały urządzenia do zabawy.
37. Nie używaj przedłużaczy ani nieuziemionych adapterów (z dwoma wtykami).
38. NIEBEZPIECZEŃSTWO: Ryzyko uwięzienia dziecka. Przed pozbyciem starej lodówki lub zamrażarki:
 - Zdemontuj drzwi.
 - Półki pozostaw na miejscu, aby dzieci nie mogły wejść do środka.
39. Przed przystąpieniem do montażu akcesoriów odłącz lodówkę od źródła zasilania elektrycznego.

40. Zastosowany w urządzeniu czynnik chłodniczy i cyklopentan spieniający są łatwopalne. Dlatego też w trakcie złomowania urządzenia należy przechowywać je z dala od wszelkich źródeł ognia; jego utylizację — w sposób inny niż poprzez spalanie, tak aby zapobiec szkodom dla środowiska lub jakimkolwiek innym szkodom — należy powierzyć profesjonalnej, posiadającej odpowiednie kwalifikacje firmie, wyspecjalizowanej w recyklingu.
41. Ostrzeżenie: W przypadku drzwi lub pokryw wyposażonych w zamki i klucze, klucze przechowywać w miejscu niedostępnym dla dzieci, a nie w pobliżu chłodziarki, aby uniemożliwić uwięzienie dzieci wewnątrz.
42. W celu obniżenia zużycia energii należy zachować wszystkie akcesoria takie jak szuflady i półki (w tym wklęsłe półki drzwiowe).

PL



Symbol informujący o użyciu palnego czynnika chłodniczego wewnątrz urządzenia. W razie wycieku czynnika chłodniczego i jego kontaktu z zewnętrznym źródłem zapłonu istnieje ryzyko wystąpienia pożaru.



Ten symbol wskazuje najzimniejszą część urządzenia. Określa on najwyższy poziom tej strefy.

2. PARAMETRY TECHNICZNE

Klasa ochrony	I
Napięcie	220-240 V~, 50 Hz
Zużycie energii	235 kWh/a
Pojemność	310 l
Wymiary zewnętrzne	(wys. x dł. x szer.) 188x63x59.5 cm
Waga (netto)	61kg

3. OPIS

- | | |
|-----------------|-----------------|
| 1. Chłodzenie 1 | 5. Chłodzenie 5 |
| 2. Chłodzenie 2 | 6. Wsporniki |
| 3. Chłodzenie 3 | 7. Przycisk SET |
| 4. Chłodzenie 4 | |

4. INSTALACJA

4.1. Zmiana ustawienia drzwi

PL



Uwaga! Wyjąć wtyczkę elektryczną z gniazdka przed przystąpieniem do zmiany ustawienia drzwi.

Kroki	Potrzebne narzędzia	Rys.
Zdjąć osłonę zawiasu.		(A)
Usunąć górny zawias.		(B)
Zdemontować drzwi komory chłodniczej.		(C)
Usunąć środkowy zawias.	Śrubokręt	(D)
Zdemontować drzwi zamrażarki.		(E)
Usunąć zespół zawiasu. Zespół dolnego zawiasu zamontować po lewej stronie obudowy.	Śrubokręt	(F)
Drzwi zamrażarki zamontować na dolnym zawiasie.		(G)
Zespół środkowego zawiasu zamontować po lewej stronie obudowy.		(H)
Zamontować drzwi lodówki.		(I)
Założyć osłonę zawiasu.		(J)

5. PRZED PIERWSZYM UŻYCIEM

5.1. Rozpakowanie

1. Rozpakować wszystkie części.
2. Natychmiast po rozpakowaniu, sprawdzić kompletność urządzenia i obecność ewentualnych uszkodzeń spowodowanych transportem. W razie stwierdzenia braku części lub uszkodzeń, prosimy o skontaktowanie się z naszym działem serwisowym.

5.2. Wybrać odpowiednie miejsce



Uwaga! Ustawić urządzenie w miejscu, w którym nie ma bezpośredniego działania promieni słonecznych. Urządzenie nie może pracować na otwartym powietrzu, ani nie może być narażone na działanie deszczu.



Uwaga! Ustawić lodówkę w odległości, co najmniej 50 cm od źródeł ciepła takich jak kuchnia, piekarnik, grzejnik i inne palniki, oraz co najmniej 5 cm od piekarnika i kuchenki elektrycznej.

PL

1. Ustawić lodówkę w dobrze wentylowanym miejscu, na suchej i stabilnej powierzchni, z dala od działania promieni słonecznych i innych źródeł ciepła.
2. Zapewnić dobrą wentylację z tyłu lodówki, nie ustawiać jej bezpośrednio na ścianie, aby uniknąć powstawania hałasu i wibracji. Zapewnić odpowiednią cyrkulację powietrza dookoła urządzenia. Niewystarczająca wentylacja prowadzi do złego działania urządzenia i wzrostu zużycia energii elektrycznej. Pozostawić około 10 cm wolnej przestrzeni między chłodziarką i ścianą, oraz około 30 cm między górą lodówki a sufitem.
3. Należy pozostawić odpowiednio dużo przestrzeni dookoła lodówki, aby mieć do niej łatwy dostęp i bez problemowo otwierać drzwi: $\geq 990 \times 1025$ mm (fig. (K)). W razie konieczności, zmienić kierunek otwierania drzwi według poniższej instrukcji (→ ZMIANA USTAWIENIA DRZWI).
4. Jeśli lodówka stoi na nierównej powierzchni, należy ją odpowiednio ustawić używając do tego celu nóżki regulacyjnej (rys. (L)). Zapewnia to pracę urządzenia bez wibracji.

5.3. Miejsce instalacji

Urządzenie należy zainstalować w miejscu, w którym panuje temperatura otoczenia odpowiadająca klasie klimatycznej wskazanej na tabliczce znamionowej urządzenia. Gwarantuje to prawidłową pracę urządzenia.

Klasa klimatyczna	Temperatura otoczenia
SN	od +10°C do +32°C
N	od +16°C do +32°C
ST	od +16°C do +38°C
T	od +16°C do +43°C

*Z zastrzeżeniem etykiety z oceną.

- „SN” oznacza, że chłodziarka jest przeznaczona do pracy w temperaturze otoczenia od 10°C do 32°C.
- „N” oznacza, że chłodziarka jest przeznaczona do pracy w temperaturze otoczenia od 16°C do 32°C.
- „ST” oznacza, że chłodziarka jest przeznaczona do pracy w temperaturze otoczenia od 16°C do 38°C.
- „T” oznacza, że chłodziarka jest przeznaczona do pracy w temperaturze otoczenia od 16°C do 43°C.

6. OBSŁUGA

6.1. Uruchamianie

1. Po przetransportowaniu, rozpakowaniu i zamontowaniu lodówki, przed pierwszym uruchomieniem, pozostawić lodówkę na 2 h w pozycji pionowej.
2. Wyczyścić urządzenie i jego części (7. CZYSZCZENIE I KONSERWACJA).
3. Włączyć wtyczkę elektryczną do gniazdka zasilającego.
4. Ustaw temperaturę na wysoki poziom za pomocą przycisku **SET** (REGULATOR TEMPERATURY (LÓDÓWKA)).
5. Pozostaw lodówkę na 24 godziny przed wprowadzeniem świeżej lub mrożonej żywności.

6.2. Regulator temperatury (lodówka)

Uwaga: Temperatura wewnątrz lodówki zależy od wielu czynników, między innymi temperatury otoczenia, ilości przechowywanych produktów, częstotliwości otwierania drzwi, itd. Ustawiać odpowiednio pokrętkę regulacji temperatury **SET**.

1. Przekręć przycisk **SET** w żądane położenie. Pozycja 2 oznacza najniższą temperaturę, pozycja 8 najmniej zimną. Aby całkowicie zatrzymać pracę lodówki, należy wyjąć wtyczkę z gniazdka. Zalecamy ustawienie w położeniu 4 dla komory chłodziarki jako najbardziej odpowiedniego ustawienia.
2. **Szybkie chłodzenie:** Naciśnij kilka razy przycisk **SET**, aż na wyświetlaczu pojawi się wskaźnik „**SUPER**”. Urządzenie będzie teraz działać przez 150 minut w trybie szybkiego chłodzenia. Naciśnij ponownie przycisk **SET**, jeśli chcesz zmienić ustawienia chłodzenia.

6.3. Regulator temperatury (zamrażalnik)

Regulacja temperatury oferuje 3 ustawienia:

Zalecamy ustawienie w położeniu „**NORMAL**” dla komory zamrażarki jako najbardziej odpowiedniego ustawienia.

Ustawienie	Czyszczenie
NORMAL	Położenie domyślne.
COLD	Temperatura otoczenia powyżej 35 °C. To ustawienie jest najbardziej użyteczne latem.
COLDER	Temperatura otoczenia poniżej 10 °C. To ustawienie jest najbardziej użyteczne zimą.

6.4. Akcesoria

Do urządzenia dołączone są różne szklane lub plastikowe półki - różne modele mają różne kombinacje.

Jedną z pełnowymiarowych półek szklanych zawsze wsuwać do najniższych prowadnic, powyżej pojemników z owocami i warzywami.

6.5. Przechowywanie produktów żywnościowych

- Ugotowane mięso/ryby należy zawsze przechowywać na półce ponad surowym mięsem/rybami, by uniknąć transferu bakterii. Surowe mięso/ryby należy przechowywać z pojemniku, który jest wystarczająco duży do zbierających się soków oraz prawidłowego zamknięcia. Umieścić pojemnik na najniższej półce.
- Między żywnością należy pozostawiać wolne miejsce, aby umożliwić obieg powietrza wewnątrz urządzenia. Upewnić się, że wszystkie elementy urządzenia są chłodne.
- Aby zapobiec przenoszeniu smaków i wysychaniu, żywność należy pakować lub przykrywać oddzielnie. Owoce i warzywa nie muszą być pakowane.
- Przechowywanie nadmiernej ilości produktów może obniżyć możliwości chłodzące lodówki.

Komora lodówki

- Komora lodówki nadaje się do przechowywania rozmaitych owoców, warzyw, napojów i innych artykułów spożywczych, które w krótkim czasie zostaną spożyte.
- Produktów gotowanych nie należy wkładać do komory lodówki do momentu ich ostygnięcia do temperatury pokojowej.
- Przed włożeniem artykułów spożywczych do lodówki zaleca się je szczelnie zapakować.
- Szklane półki można przesuwając w górę lub w dół w celu odpowiedniego wykorzystania przestrzeni i ułatwienia użytkowania.

Komora zamrażarki

- Dzięki niskiej temperaturze, w komorze zamrażarki produkty spożywcze dłużej zachowują świeżość; komora ta służy głównie do przechowywania mrożonek oraz do robienia kostek lodu.
- Komora zamrażarki nadaje się do przechowywania mięsa, ryb, kulek ryżowych i innych produktów spożywczych, które nie są przeznaczone do spożycia w krótkim terminie.
- Kawałki mięsa najlepiej podzielić na małe porcje, aby mieć do nich łatwy dostęp. Należy też pamiętać, że artykuły spożywcze należy spożyć przed upływem terminu przydatności do spożycia.
- Uwaga: Włożenie zbyt dużej ilości produktów spożywczych bezpośrednio po początkowym podłączeniu do zasilania może negatywnie wpłynąć na wydajność chłodzenia lodówki. Przechowywane artykuły spożywcze nie mogą blokować wylotu powietrza, inaczej również wpłynie to negatywnie na wydajność chłodzenia.

6.6. Hałas wewnątrz urządzenia

Czasem może się zdarzyć, że urządzenie będzie generować dziwne odgłosy. Większość z nich jest zupełnie normalna. Odgłosy te są powodowane cyrkulacją cieczy chłodzącej w układzie chłodzenia. To nie jest usterka i nie będzie mieć wpływu na wydajność urządzenia.

6.7. Wymiana oświetlenia

Oświetlenie powinno być wymieniane wyłącznie przez fachowca.

6.8. Wpływ na przechowywanie żywności

- Na zalecanym ustawieniu produkty najlepiej przechowywać w lodówce nie dłużej niż przez 3 dni.
- Na zalecanym ustawieniu produkty najlepiej przechowywać w zamrażarce nie dłużej niż przez 1 miesiąc.
- Pod wpływem innych ustawień, optymalny czas przechowywania produktów może ulec skróceniu.

6.9. Oświetlenie

Urządzenie zostało wyposażone w oświetlenie. W razie awarii oświetlenia skontaktuj się z wykwalifikowanym specjalistą, aby zlecić inspekcję i/lub wymianę źródła światła.

Przed przystąpieniem do wymiany żarówki odłącz urządzenie od źródła zasilania. Parametry żarówki znajdują się na tabliczce znamionowej urządzenia.

Wskazówki: Ten produkt zawiera źródło światła o klasie energooszczędności: F

6.10. Przechowywanie Produktów Żywnościowych

1. Produkty gotowane pozostawić do schłodzenia w temperaturze otoczenia, przed umieszczeniem ich w lodówce.
2. Zalecamy próżniowe zamknięcie produktów umieszczanych w lodówce.
3. Owoce i warzywa umieszcza się, dla własnej wygody, w specjalnym pojemniku na owoce i warzywa (2).

Uwagi:

- Przechowywanie nadmiernej ilości produktów może obniżyć możliwości chłodzące lodówki.
- Przechowywane produkty nie mogą blokować wylotu powietrza; w przeciwnym razie, możliwości chłodzące lodówki ulegną obniżeniu.

Wpływ na przechowywanie żywności

- Na zalecanym ustawieniu produkty najlepiej przechowywać w lodówce nie dłużej niż przez 3 dni.
- Na zalecanym ustawieniu produkty najlepiej przechowywać w zamrażarce nie dłużej niż przez 1 miesiąc.
- Pod wpływem innych ustawień, optymalny czas przechowywania produktów może ulec skróceniu.

PL

7. CZYSZCZENIE I KONSERWACJA



Uwaga! Przed czyszczeniem, wyjąć wtyczkę elektryczną z gniazdka.



Uwaga! Nie używać żrących detergentów, metalowych szczotek, środków ściernych, ostrych lub metalowych przedmiotów do czyszczenia urządzenia.

Części zamienne	Czyszczenie
Półki i ściany wewnętrzne	<ul style="list-style-type: none">■ Wyjąć półki i pojemnik na warzywa.■ Dokładnie umyć ciepłą wodą z dodatkiem delikatnego, bezzapachowego detergentu (np. płynu do naczyń).■ Umyć lekko chlorowaną wodą i dokładnie osuszyć.
Obudowa	<ul style="list-style-type: none">■ Regularnie myć obudowę wilgotną szmatką z dodatkiem łagodnego detergentu.■ Regularne usuwanie kurzu i zanieczyszczeń gromadzących się na tylnej ścianie obudowy lodówki na podłodze, polepsza się efektywność schładzania i oszczędza energię.

7.1. Rozmrażanie

Urządzenie posiada funkcję automatycznego usuwania szronu.

Pod wpływem zmian pór roku może się tworzyć gruba warstwa szronu. Aby ręcznie usunąć szron, należy odłączyć urządzenie od zasilania i zetrzeć nadmiar szronu suchą ściereczką.

Regularne usuwanie szronu pomaga zmniejszyć ilość energii pobieranej przez urządzenie

7.2. Przesunąć lodówkę



Uwaga! Nie ustawiać urządzenia ani odwrotnie ani na boku. Podczas przesuwania, kąt pochylenia urządzenia nie może przekraczać 45°.

1. Jeśli urządzenie musi być przesunięte, należy najpierw wyjąć wszystkie produkty i zablokować wszystkie ruchome elementy lodówki taśmą klejącą.
2. Zablokować nóżkę regulacyjną.
3. Zamknąć drzwiczki za zabezpieczyć je przed otwarciem taśmą klejącą.
4. Przykleić kabel zasilający do obudowy lodówki za pomocą taśmy klejącej, dzięki temu nie zostanie on uszkodzony podczas transportu.

7.3. Wyłączanie na długi okres czasu

Gdy urządzenie nie będzie używane przez dłuższy czas, to należy go odłączyć od źródła zasilania, wyjąć całą żywność i wyczyścić. Drzwi powinny być lekko uchylone, aby zapobiec nieprzyjemnym zapachom.

8. ROZWIĄZYWANIE PROBLEMÓW

PL

Problem	Rozwiązanie
Brak działania.	<ul style="list-style-type: none"> ■ Sprawdzić, czy urządzenie jest podłączone do źródła zasilania i czy zasilanie jest włączone. ■ Niskie napięcie. ■ Awaria zasilania lub wyłączenie samoczynne.
Zapach.	<ul style="list-style-type: none"> ■ Żywność o silnym zapachu należy dokładnie owijać. ■ Sprawdzić, czy produkty spożywcze nie są zgniłe. ■ Sprawdzić, czy nie należy wyczyścić wnętrza.
Długotrwała praca sprężarki.	<ul style="list-style-type: none"> ■ Urządzenie pracowało przez dłuższy czas w lecie, gdy temperatura otoczenia jest wysoka. ■ Nie wkładać zbyt dużo jedzenia naraz do urządzenia. ■ Nie wkładać żywności, dopóki nie zostanie schłodzona. ■ Częste otwieranie drzwi lodówki.
Oświetlenie nie włącza się.	<ul style="list-style-type: none"> ■ Sprawdzić, czy lodówka jest podłączona do źródła zasilania. ■ Sprawdzić, czy oświetlenie nie jest uszkodzone.
Drzwi lodówki nie można dokładnie zamknąć.	<ul style="list-style-type: none"> ■ Drzwi zamrażarki są blokowane opakowaniami z zamrożoną żywnością. ■ Zbyt dużo żywności wewnątrz urządzenia. ■ Przechylić lodówkę o kilka stopni.
Głośnie dźwięki.	<ul style="list-style-type: none"> ■ Sprawdzić, czy jedzenie jest ułożone poziomo i czy urządzenie nie chwieje się. ■ Sprawdzić, czy akcesoria lodówki są prawidłowo włożone.

- Obudowa lodówki może generować ciepło podczas pracy, szczególnie w lecie. Przyczyną jest skraplacz i jest to normalne zjawisko.
- Zjawisko skraplania wystąpi na zewnętrznej powierzchni obudowy i uszczelkach drzwi zamrażarki, gdy wilgotność otoczenia będzie duża. Jest to normalne. Kondensację należy usuwać suchym ręcznikiem.

9. RADY ZWIĄZANE Z OSZCZĘDZANIEM ENERGII

- Unikać częstego otwierania drzwi, gdy jest wilgotno i gorąco. Po otwarciu drzwi należy zamykać je tak szybko, jak to możliwe.
- Co jakiś czas sprawdzać, czy urządzenie jest odpowiednio wentylowane (wystarczający obieg powietrza za urządzeniem).

- W normalnych warunkach klimatycznych termostat należy ustawiać w pozycji środkowej.
- Przed załadowaniem urządzenia opakowaniami ze świeżą żywnością upewnić się, że są schłodzone do temperatury otoczenia.
- Warstwa lodu i szronu zwiększa zużycie energii, dlatego należy czyścić urządzenie, gdy tylko warstwa ma grubość od 3 do 5 mm.
- Tył urządzenia należy chronić przed kurzem.
- Urządzenie powinno znajdować się w najzimniejszej części pomieszczenia, z dala od urządzeń wytwarzających ciepło lub kanałów grzewczych, a także poza bezpośrednim działaniem promieni słonecznych.
- Gorące potrawy należy schłodzić do temperatury pokojowej przed umieszczeniem w urządzeniu. Przeciążanie urządzenia zmusza sprężarkę do dłuższego działania. Żywność zamrażana zbyt wolno może stracić jakość lub zepsuć się.
- Przed umieszczeniem w urządzeniu żywność należy prawidłowo owijać, a pojemniki wycierać do sucha. Ogranicza to odkładanie się szronu wewnątrz urządzenia.
- Nie wykladać pojemnika urządzenia folią aluminiową, papierem woskowym lub ręcznikami papierowymi. Wkłádki zakłócają cyrkulację zimnego powietrza, dzięki czemu urządzenie jest mniej wydajne.
- Segregować i oznaczać żywność, aby czas otwarcia drzwi oraz czas szukania były krótsze. Wyjmować tyle elementów, ile potrzeba jednocześnie. Zamykać drzwi tak szybko, jak to możliwe.

Przechowywanie żywności – wskazówki

Komory lodówki	Rodzaj produktów spożywczych
Komory drzwi	Produkty spożywcze z naturalnymi konserwantami, takie jak dżemy, soki, napoje i przyprawy. Nie przechowywać łatwo psujących się produktów spożywczych.
Szuflada na owoce i warzywa	Owoce, zioła i jarzyny należy wkładać osobno do pojemnika na owoce i warzywa. Świeżych bananów, ziemniaków, cebuli i czosnku nie należy trzymać w lodówce.
Półka lodówki – dół Pojemnik/szuflada chłodziarki	Surowe mięso, drób, ryby (krótkie przechowywanie)
Półka lodówki – środek	Nabiał, jajka
Półka lodówki – góra	Produkty spożywcze, które nie wymagają gotowania, takie jak produkty gotowe do spożycia, wędliny, resztki produktów.
Szuflada/półka zamrażarki	Produkty spożywcze przeznaczone do przechowywania długoterminowego. Dolna szuflada/półka na surowe mięso, drób, ryby. Środkowa szuflada/półka na mrożonki warzywne i frytki. Górna szuflada/półka na lody, mrożone owoce, mrożone produkty pieczone.

Aby nie dopuścić do zanieczyszczenia żywności, należy pamiętać o następujących kwestiach:

- Szuflada(-y), półki i półki na drzwiach wewnątrz urządzenia są wstępnie zamontowane w pozycji najbardziej energooszczędnej. Szczegółowe informacje na ten temat można znaleźć w przeglądzie produktu na początku niniejszej instrukcji.
- Zalecamy przechowywanie żywności w komorze chłodziarki przez maksymalnie 3–5 dni.

- Chłodziarki mogą nie działać w poprawnie (możliwość rozmrożenia zawartości lub zbyt wysoka temperatura w komorze mrożonej żywności), gdy przez dłuższy czasu znajdują się w miejscu, w którym panuje temperatura poniżej dolnej granicy zakresu temperatur, dla którego chłodziarka została zaprojektowana.
- Pamiętaj, że napoje gazowane nie powinny być przechowywane w komorach lub szafach zamrażalnika lub w komorach lub szafach, w których panuje niska temperatura oraz że niektóre produkty, takie jak lody wodne, nie powinny być spożywane, jeżeli mają zbyt niską temperaturę.
- Nie przekraczaj czasu(-ów) przechowywania w zamrażarkach i komorach lub szafkach do przechowywania mrożonek zalecanego(-ych) przez producentów żywności dla każdego rodzaju żywności, a w szczególności dla dostępnych w handlu produktów głęboko mrożonych.
- Podejmij niezbędne środki ostrożności, aby zapobiec nadmiernemu wzrostowi temperatury mrożonej żywności podczas rozmrażania chłodziarki, np. owiń mrożoną żywność w kilka warstw papieru gazetowego.
- Pamiętaj, że wzrost temperatury mrożonej żywności podczas ręcznego rozmrażania, konserwacji lub czyszczenia może skrócić okres przechowywania.
- Długotrwałe otwarcie drzwi może spowodować znaczny wzrost temperatury w komorach urządzenia.
- Powierzchnie mogące mieć kontakt z żywnością oraz dostępne układy odprowadzania wody należy regularnie czyścić.
- Wyczyść zbiorniki na wodę, jeżeli nie były używane przez 48 godzin: przepłucz system dostarczania wody podłączony do sieci wodociągowej, jeżeli woda nie była pobierana przez 5 dni.
- Surowe mięso i ryby należy przechowywać w odpowiednich pojemnikach w lodówce, tak aby nie stykały się z innymi artykułami spożywczymi i nie kapały na nie.
- Jeśli lodówka zostanie pozostawiona na dłuższy czas pusta, urządzenie należy wyłączyć, rozmrozić, wyczyścić i wysuszyć. Należy pozostawić drzwiczki otwarte, aby w urządzeniu nie zbierała się pleśń.
- Dwugwiazdkowe komory na mrożonki nadają się do przechowywania mrożonek, trzymania lub robienia lodów oraz robienia nie robienia kostek lodu.
- Komory jedno-, dwu- i trzy- gwiazdkowe nie nadają się do zamrażania świeżych artykułów spożywczych.
- Do urządzenia nie należy bezpośrednio wkładać gorących produktów spożywczych i/lub płynów. Przed włożeniem do urządzenia należy im zawsze najpierw pozwolić ostygnąć.
- Nie należy dosuwać produktów spożywczych do tylnej ścianki urządzenia.
- Umyte owoce i warzywa należy przechowywać w szufladach na owoce i warzywa, masło i sery w szczelnych pojemnikach, a butelki z mlekiem w balkonikach na drzwiach.
- W momencie wkładania artykułów spożywczych do pojemników lub torebek, na opakowaniu należy zapisać datę, aby pamiętać o terminie zapakowania produktów.
- Aby ograniczyć utratę zimnego powietrza i zapobiec zbieraniu się wilgoci w komorach urządzenia, należy unikać zbyt częstego i zbyt długiego otwierania drzwi.
- Rozmrożonych mrożonek nie należy ponownie zamrażać.
- W kwestii przechowywania mrożonek należy stosować się do zaleceń producentów.
- Do zamrażarki nie należy wkładać przedmiotów takich jak butelki lub szczelnie zamknięte pojemniki z płynami (np. piwo lub inne napoje w butelkach), ponieważ mogą one pęknąć i zabrudzić pozostałe produkty spożywcze.
- Produkty spożywcze należy przygotowywać w małych ilościach, aby dały się szybciej zamrażać i rozmrażać. Pozwala to także rozmrażać i gotować odpowiednią ilość produktów.

10. GWARANCJA I GRANICE ODPOWIEDZIALNOŚCI

Produkt jest objęty gwarancją, której okres wynosi 36 miesiące (w zależności od obowiązujących przepisów miejscowych) począwszy od daty zakupu. Gwarancja obejmuje wszelkiego rodzaju wady fabryczne lub materiałowe.

Gwarancja nie obejmuje uszkodzeń powstałych w wyniku wadliwej instalacji, niewłaściwego

użytkowania lub normalnego zużycia urządzenia.

Gwarancja nie obejmuje:

- Uszkodzeń lub problemów spowodowanych niewłaściwym użytkowaniem, wypadkiem, zmianą czy nieodpowiednim natężeniem lub napięciem przyłącza elektrycznego.
- Zmienionych produktów, czyli tych z naruszoną, uszkodzoną, usuniętą lub zardzewiałą plombą gwarancyjną lub numerem seryjnym.
- Akumulatory wymienne i akcesoria są objęte 6 miesięczną gwarancją.
- Uszkodzenia akumulatora, w wyniku zbyt długiego ładowania lub nieprzestrzegania wskazówek bezpieczeństwa zamieszczonych w instrukcji.
- Uszkodzeń o charakterze estetycznym, zadrapań, wybrzuszeń itp.
- Uszkodzeń powstałych w wyniku napraw dokonywanych przez osoby nieupoważnione.
- Wad powstałych w wyniku normalnego zużycia lub starzenia się produktu.
- Aktualizacji oprogramowania, spowodowanego zmianą parametrów sieci.
- Uszkodzeń urządzenia spowodowanych użyciem innego oprogramowania do zmiany lub adaptacji oprogramowania istniejącego.
- Uszkodzeń urządzenia spowodowanego użyciem niehomologowanych przez producenta akcesoriów.
- Produktów zardzewiałych.

PL

W żadnym razie, producent nie ponosi odpowiedzialności za utratę danych przechowywanych na dysku. Ponadto, producent nie jest zobowiązany do sprawdzania czy ze zwracanych urządzeń usunięto kartę SIM / SD.

Naprawione lub wymienione produkty mogą zawierać nowe lub naprawione elementy lub wyposażenie.

SPOSOBY REALIZACJI

Aby skorzystać z naprawy w ramach usługi gwarancyjnej, prosimy o dostarczenie urządzenia, jego akcesoriów i oryginalnego opakowania do sklepu, wraz z dowodem zakupu (paragon, faktura,...).

Istotne jest podanie daty dokonania zakupu, modelu i numeru seryjnego lub IMEI urządzenia (zazwyczaj informacje te znajdują się na urządzeniu, jego opakowaniu lub dowodzie zakupu).

Dostarczyć produkt wraz z niezbędnymi do jego działania akcesoriami (zasilacz, adapter, itp.).

W przypadku kiedy państwa reklamacja jest objęta gwarancją, dział serwisu może w ramach obowiązującego prawa:

- Naprawić lub wymienić uszkodzone części.
- Wymienić zwrócony produkt na produkt posiadający takie same funkcje i osiągi.
- Zwrócić pieniądze na nabyty produkt na podstawie dowodu zakupu.

W przypadku zastosowania jednego z tych 3 rozwiązań, nie nabywa się prawa do przedłużenia lub odnowienia okresu gwarancyjnego.

TARTALOM:

1. BIZTONSÁGI UTASÍTÁSOK	79. o.
2. MŰSZAKI JELLEMZŐK	84. o.
3. LEÍRÁS	85. o.
4. FELSZERELÉS	85. o.
5. AZ ELSŐ HASZNÁLAT ELŐTT	85. o.
6. A KÉSZÜLÉK HASZNÁLATA	87. o.
7. TISZTÍTÁS ÉS ÁPOLÁS	89. o.
8. HIBAELHÁRÍTÁS	90. o.
9. ENERGIATAKARÉKOSSÁGI TIPP EK	90. o.
10. GARANCIA ÉS A FELELŐSSÉG KORLÁTOZÁSA	92. o.

1. BIZTONSÁGI UTASÍTÁSOK

HU

Az elektromos készülék használata előtt figyelmesen olvassa el a jelen használati utasítást, és őrizze meg a későbbi felhasználhatóság érdekében:

1. A készüléket 8 éves és idősebb gyermekek, valamint fizikai, érzékszervi vagy szellemi képességeikben korlátozott vagy kellő tapasztalattal és ismeretekkel nem rendelkező személyek is használhatják, amennyiben ehhez a megfelelő felügyelet biztosítva van, vagy a készülék teljes mértékben biztonságos használatára vonatkozóan megkapták a szükséges útmutatást, és fel tudják mérni a kapcsolódó kockázatokat.
2. Gyermekek nem játszhatnak a készülékkel.
3. A készülék tisztítását és karbantartását gyermekek felügyelet nélkül nem végezhetik.
4. Akészülék háztartási és hasonló jellegű felhasználásra készült, mint például:
 - üzletek, irodák és más munkahelyek személyzete részére fenntartott konyhahelyiségekben;
 - panziókban; – szállodák, motelek vagy más szálláshelyek vendégei számára;
 - reggelit is biztosító szálláshelyeken;

- vendéglátásban és hasonló, nem kiskereskedelmi létesítményekben.

5. A termék egy háztartási hűtőszekrény, és kizárólag élelmiszerek tárolására alkalmas. A nemzetközi szabványoknak megfelelően, a háztartási hűtőszekrények nem használhatóak más célokra, például vér, gyógyszerek vagy biológiai termékek tárolására.
6. Figyelmeztetés: Amikor elhelyezi a készüléket, ellenőrizze, hogy a hálózati vezeték nincs-e beszorulva, vagy nem sérült-e.
7. A készüléket nem lehet bútorba vagy falmélyedésbe, illetve hasonló helyekre beépíteni.
8. Mielőtt csatlakoztatná a készüléket az elektromos dugaljba, győződjön meg arról, hogy a helyi elektromos hálózat jellemzői megfelelnek a készülék adattábláján található adatoknak.
9. Készüléke tápkábelére speciális csatlakozó van szerelve. Ezt a csatlakozót kizárólag olyan földelt fali aljzatba szabad csatlakoztatni, amelynek megengedett maximális áramerőssége legalább 16 amper. Ha nem rendelkezik ilyen fali aljzattal, képesítéssel rendelkező villanyszerelővel építtessen ki egyet.
10. Figyelem – Ügyeljen rá, hogy a hűtőkör ne sérüljön meg.
11. A hűtőszekrényben található R600a hűtőgáz egy természetes, a környezetre nem káros, de gyúlékony gáz. A hűtőszekrény szállítását és elhelyezését ezért óvatosan kell végezni, és ezek során ügyelni kell arra, hogy a hűtőközeg vezetékai ne sérüljenek. Ütközés vagy gázszivárgás esetén kerülni kell a nyílt lánggal vagy a közelben lévő tűzhellyel való érintkezést, és ki kell szellőztetni a helyiséget.
12. Áramütés veszélye! Soha ne próbálja meg házilag megjavítani a készüléket. Hibás működés esetén a javítást képesített személynek kell elvégeznie.

13. Ha a készülék csatlakozósinórja károsodott, azt a veszélyek elkerülése érdekében a gyártónak, a jóváhagyott forgalmazónak, vagy egyenértékű minősítéssel rendelkező személynek kell cserélnie.
14. A készülék belsejében és a készülékházon lévő szellőzőnyílásokat tartsa szabadon.
15. A jégtelenítési folyamat gyorsítására a gyártó által ajánlottakon kívül ne használjon mechanikus berendezéseket vagy egyéb eszközöket.
16. Figyelem – Ne használjon elektromos készülékeket a berendezés tárolóiban, kivéve azokat a típusokat, melyeket a gyártó is jóváhagyott.
17. A készülékbe ne helyezzen robbanékony anyagokat, például gyúlékony hajtógázos inhalátorokat.
18. Ne tegyen gyúlékony, robbanékony, illékony és erősen maró hatású anyagokat a hűtőszekrénybe, így elkerülheti a készülék károsodását és a tüzeseteket.
19. A tüzesetek elkerülése érdekében ne tegyen gyúlékony tárgyakat a hűtőszekrény közelébe.
20. Ne tegyen üveges, vagy lezárt folyadéktartó edényeket, például üveges söröket vagy italokat a fagyasztóba, így elkerüli azok szétrobbanását vagy más károkat.
21. A karbantartás vagy tisztítás megkezdése előtt húzza ki a tápcsatlakozót a hálózati aljzatról.
22. A készülék tisztítására vonatkozó ajánlásokat a „Tisztítás és karbantartás” fejezetben találhatja meg.
23.  Ez a jelzés azt mutatja, hogy a termék nem helyezhető a háztartási hulladékba az EU területén. A nem megfelelő hulladékkezelés okozta lehetséges környezeti károk, vagy emberi egészségkárosodás elkerülése érdekében felelősséggel, a természeti erőforrások újrahasznosítását segítő módon végezze a termék hulladékkezelését. A használt eszköz hulladékkezeléséhez használja a visszaszállítási és hulladékgyűjtő rendszereket, vagy vegye fel a

kapcsolatot a kereskedővel, akitől beszerezte a terméket. A kereskedők gondoskodnak a termék környezetvédelmi szempontból biztonságos újrahasznosításáról.

24. A készüléket a helyi szabályok szerint selejtezze ki, mert az gyúlékony gázt és hűtőfolyadékot tartalmaz.
25. A készülék kiselejtezése előtt vegye le az ajtókat, hogy a gyermekek ne tudjanak beleszorulni.
26. Fulladás veszélye! A csomagolóanyagokat tartsa távol a gyermekektől és csecsemőktől!
27. A hatályos jogszabályoknak megfelelően gondoskodjon a csomagolóanyagok újrahasznosításáról. Kérjen felvilágosítást a helyi hatóságoktól, hogy hol található szelektív gyűjtőpontok vagy -udvarok.
28. Az ételek szennyeződésének elkerülése érdekében kérjük, tartsa tiszteletben a következő utasításokat:
 - Ha az ajtó hosszabb ideig nyitva van, akkor az a hőmérséklet jelentős csökkenését okozhatja a készülék rekeszeiben.
 - Rendszeresen tisztítsa meg azon felületeket, amelyekhez ételek érhetnek, és az elérhető elvezető rendszereket.
 - Tisztítsa ki a víztartályokat, ha azokat már 48 órája nem használta: öblítse át a vízhálózatra kötött vízrendszert, ha már 5 napja nem használta a vízadagolót.
 - A nyers húst és halat megfelelő tartókban tárolja a hűtőszekrényben, így azok nem érnek más ételekhez, és nem csepeg róluk le más ételekre.
 - A kétcsillagos fagyasztott étel tartók alkalmasak előfagyasztott ételek tárolására, jégkrém tárolására vagy készítésére, és jégkocka készítésére.
 - Az egy-, két- és háromcsillagos tartók nem alkalmasak friss ételek lefagyasztására.
 - Ha a fagyasztószekrényt hosszabb ideig üresen hagyják, kapcsolja ki, engedje le, tisztítsa és

- szárítsa meg, és hagyja nyitva az ajtaját, nehogy penész képződjön a készülékben.
29. A 3 és 8 év közötti gyermekek a hűtőkészülékek be- és kirakodását nem végezhetik.
 30. FIGYELMEZTETÉS: Ne helyezzen többszörös hordozható aljzatot vagy hordozható tápegységet a készülék közelébe.
 31. FIGYELMEZTETÉS: A készüléket az utasításoknak megfelelően kell rögzíteni az instabilitásából eredő veszélyek elkerülése érdekében.
 32. FIGYELEM: csak ivóvízzel töltsse fel.
 33. Ez a hűtőkészülék nem használható beépített hűtőszekrényként.
 34. ALED-lámpák bármilyen cseréjét vagy karbantartását csak a gyártó, a szervizképviselő vagy egy hasonlóan képzett személy végezheti. A lámpa energiahatékonysági besorolása F osztályú.
 35. Ezt a hűtőszekrényt nem használhatják csökkent fizikai, érzékszervi vagy mentális képességű vagy tapasztalattal és ismeretekkel nem rendelkező személyek (beleértve a gyermekeket), kivéve, ha egy a biztonságukért felelős személy felügyeli vagy instrukciókkal látja el őket a készülék használatával kapcsolatban.
 36. A gyermekekre figyelni kell annak biztosítása érdekében, hogy ne játsszanak a készülékkel.
 37. Ne használjon hosszabbítót vagy földeletlen (kétvillás) adaptert.
 38. VESZÉLY: Gyermekek beszorulásának veszélye. Mielőtt megválna a régi hűtőszekrényétől vagy fagyasztójától:
 - Vegye le az ajtókat.
 - Hagyja a polcokat a helyükön, így a gyermekek nem tudnak könnyen bemászni.
 39. A tartozékok beszerelése előtt a hűtőszekrényt le kell választani az áramforrásról.

40. A készülékhez használt hűtőközeg és ciklopentán habanyag tűzveszélyes. Ezért amikor a készüléket leselejtezi, távol kell azt tartani bármilyen tűzforrástól, és egy speciális feldolgozó vállalatnak kell begyűjtenie, amely megfelelő képesítéssel rendelkezik arra, hogy ne égés útján semmisítse meg, megakadályozva a környezeti károkozást vagy egyéb ártalmakat.
41. **Figyelmeztetés:** A zárrakkal és kulcsokkal ellátott ajtók vagy fedelek esetében a kulcsokat gyermekektől elzárva, valamint nem a hűtőkészülék közelében kell tartani annak elkerülése érdekében, hogy a gyermekek ne ragadjanak benn.
42. Minden tartozékot, például a fiókokat, polcokat, tartókat a helyükön kell tartani az alacsonyabb energiafogyasztás érdekében.

HU



Ez a jelzés azt mutatja, hogy a készülék gyúlékony hűtőközeget tartalmaz. Ha a hűtőközeg szivárog, és külső gyújtóforrásnak van kitéve, tűzveszély áll fenn.



Ez a szimbólum a készülék leghidegebb részét jelöli. A zóna legmagasabban található részét jelöli.

2. MŰSZAKI JELLEMZŐK

Biztonsági osztály		I
Üzemi feszültség		220–240 V~, 50Hz
Energiafogyasztás		235 kWh/a
Űrtartalom		310 l
Külső méretek	(M x H x Sz)	188x63x59.5 cm
(Nettó) súly		61kg

3. LEÍRÁS

- | | |
|------------|---------------------|
| 1. Hűtés 1 | 5. Hűtés 5 |
| 2. Hűtés 2 | 6. Szuper |
| 3. Hűtés 3 | 7. Set beállítógomb |
| 4. Hűtés 4 | |

4. FELSZERELÉS

4.1. Az ajtó nyitási irányának megfordítása



Figyelem! Az ajtó nyitási irányának megfordítása előtt húzza ki a készülék elektromos csatlakozóját a hálózati aljzatból.

HU

Lépések	Szükséges szerszám	Ábra
Vegye le a csuklóvédő elemet.		(A)
Vegye le a felső csuklópántot.		(B)
Vegye le a hűtőszekrény ajtaját.		(C)
Vegye le a középső csuklópántot.	Csavarhúzó	(D)
Vegye le a fagyasztószekrény ajtaját.		(E)
Vegye le a csuklószervelvényt. Szerelje fel az alsó csuklószervelvényt a szekrény bal oldalára.	Csavarhúzó	(F)
Szerelje fel a fagyasztó ajtaját a bal oldali csuklópántra.		(G)
Szerelje fel a középső csuklószervelvényt a szekrény bal oldalára.		(H)
Szerelje fel a hűtőszekrény ajtaját.		(I)
Illessze a helyére a csuklóvédő elemet.		(J)

5. AZ ELSŐ HASZNÁLAT ELŐTT

5.1. Kicsomagolás

1. Csomagolja ki minden alkatrészt.
2. A kicsomagolást követően rögtön ellenőrizze, hogy minden alkatrész megvan-e, és a szállítás során nem sérültek-e. Ha a csomag sérült vagy hiányos, kérjük, lépjen kapcsolatba ügyfélszolgálatunkkal.

5.2. Megfelelő hely kiválasztása



Figyelem! A készüléket úgy helyezze el, hogy ne legyen közvetlenül kitéve napsugárzásnak. Ez a készülék kültéren nem használható, és nem érheti csapadék.



Figyelem! A készüléket hőforrásoktól – például tűzhelyektől, sütőktől, radiátoroktól vagy más hőszugárzóktól – legalább 50 cm-es, illetve az elektromos sütőktől legalább 5 cm-es távolságban kell elhelyezni.

HU

1. Helyezze a hűtőszekrényt jól szellőző helyiségbe, száraz, stabil és sík felületre, a közvetlen napsugárzástól és minden egyéb hőforrástól védett helyre.
2. Ügyeljen rá, hogy a készülék háta mögött biztosított legyen a jó légáramlás, a rezgésekből eredő zajok elkerülése érdekében a készüléket ne tolja rá közvetlenül a falra. Ügyeljen rá, hogy a levegő mindig szabadon áramolhasson a készülék körül. Az elégtelen szellőzés hibás működéshez és az energiafogyasztás megnövekedéséhez vezet. A hűtőszekrény és a fal között legalább 10 cm, a hűtőszekrény teteje és a mennyezet között pedig legalább 30 cm szabad helyet hagyjon.
3. Ügyeljen rá, hogy kellő szabad hely álljon rendelkezésre az ajtó megközelítéséhez és egyszerű kinyitásához: $\geq 990 \times 1025$ mm (fig. (K)). Szükség esetén az alábbiakban leírtak szerint módosítsa az ajtó nyitási irányát (→ AZ AJTÓ NYITÁSI IRÁNYÁNAK MEGFORDÍTÁSA).
4. Ha a hűtőszekrényt szabálytalan felületre helyezi, a készülék egyensúlyát az állítható lábbal (L. ábra) tudja beállítani. Ez biztosítja a helyes, rezgések nélküli működést.

5.3. A készülék elhelyezése

Telepítse a készüléket olyan helyre, ahol a környezeti hőmérséklet megfelel a készülék típus tábláján feltüntetett klímaosztálynak. Ez a készülék megfelelő működését biztosítja.

Klímaosztály	Környezeti hőmérséklet
SN	+10 °C-tól +32 °C-ig
N	+16 °C-tól +32 °C-ig
ST	+16 °C-tól +38 °C-ig
T	+16 °C-tól +43 °C-ig

*A minősítési címke hatálya alá tartozik.

- „SN” azt jelzi, hogy a jelen hűtőkészülék 10 °C és 32 °C közötti környezeti hőmérsékleten használható.
- „N” azt jelzi, hogy a jelen hűtőkészülék 16 °C és 32 °C közötti környezeti hőmérsékleten használható.
- „ST” azt jelzi, hogy a jelen hűtőkészülék 16 °C és 38 °C közötti környezeti hőmérsékleten használható.
- A „T” azt jelzi, hogy a jelen hűtőkészülék 16 °C és 43 °C közötti környezeti hőmérsékleten használható.

6. A KÉSZÜLÉK HASZNÁLATA

6.1. Üzembe helyezés

1. Miután a helyére szállították, kicsomagolták és elhelyezték, 2 h (2 óra) semmiképpen ne kezdje meg a készülék használatát, hanem hagyja állni függőleges helyzetben.
2. Tisztítsa meg a készüléket és az alkatrészeit (7. TISZTÍTÁS ÉS KARBANTARTÁS).
3. Csatlakoztassa az elektromos csatlakozót a hálózati aljzatba.
4. Állítsa be a magas hőmérsékletet a **SET** gombbal (A HŐMÉRSÉKLET SZABÁLYZÁSA (HŰTŐSZEKRENY)).
5. A frissen vagy fagyasztott élelmiszerek behelyezése előtt hagyja a hűtőszekrényt 24 órán át.

6.2. A hőmérséklet szabályzása (hűtőszekrény)

Megjegyzés: A készülék belsejében kialakuló hőmérséklet több tényezőtől függ, például a környezeti hőmérséklettől, a tárolt élelmiszerek jellegétől, az ajtó kinyitásának gyakoriságától stb. Szükség szerint módosítsa a hőmérséklet-szabályozó gomb **SET** állását.

1. Forgassa el a **SET** gombot a kívánt pozícióba. A 2. állás a leghidegebb, az 8. állás a legkevésbé hideg hőmérsékletnek felel meg. A hűtőszekrény teljes leállításához húzza ki a készülék csatlakozóját a fali aljzataból. Javasoljuk, hogy a hűtőtér hőmérsékletét 4-es fokozatra állítsa be, mert ez a legmegfelelőbb beállítás.
2. **Gyorshűtés:** Nyomja meg a **SET** gombot többször addig, míg a „**SUPER**“ feliratot nem látja a kijelzőn. A készülék ezután 150 percig gyorsítási módban fog működni. A **SET** gomb megnyomásával válthat más hűtési módra.

HU

6.3. A hőmérséklet szabályzása (fagyasztó)

A hőmérséklet-szabályozás 3 beállítást kínál:

Javasoljuk, hogy a fagyasztótér hőmérsékletét „**NORMAL**” hőmérsékletre állítsa be, mert ez a legmegfelelőbb beállítás.

Beállítás	Tisztítás
NORMAL	Alapállás.
COLD	A külső hőmérséklet meghaladja a 35 °C-ot.
COLDER	A külső hőmérséklet 10 °C alatt van. Ez a beállítás télen a leghasznosabb.

6.4. Tartozékok

A készülék mellett különböző, üvegből és műanyagból készült tárolópolcokat talál - a különböző modellekhez más és más összetételben.

A teljes méretű üvegpolcok egyikét mindig a legelső pár polctartóba csúsztassa, a zöldség-gyümölcs tároló fölé.

6.5. Élelmiszerek tárolása

- A baktériumok átjutásának elkerülése érdekében a főtt húst/halat mindig a nyers hús/hal feletti polcok egyikén tárolja. A nyers húst/ halat olyan edényben tárolja, amely elég nagy ahhoz, hogy összegyűjtse a leveket, és fedje le megfelelően. Az edényt a legelső polcon helyezze el.
- Hagyjon helyet az élelmiszerek körül, lehetővé téve a levegő keringését a készülékben. Gondoskodjon arról, hogy a készülék minden része hideg maradjon.
- Hogy az élelmiszerek ne vegyék át egymás szagát és ne tudjanak kiszáradni, csomagolja vagy fedje le őket külön-külön. A zöldségeket és a gyümölcsöket nem szükséges befóliázni.
- Ha a működés során túlzott mennyiségű élelmiszert tárol, az a hűtőszekrény jegesedésére káros hatással van.

Hűtő kamra

- A hűtő kamra számos olyan gyümölcs, zöldség, ital és egyéb élelmiszer tárolására alkalmas, amelyeket rövid időn belül elfogyasztanak.
- A főtt ételeket nem szabad a hűtő kamrába helyezni, amíg szobahőmérsékletre nem hűlnek.
- Javasoljuk, hogy az élelmiszereket a hűtőszekrénybe helyezés előtt zárják le.
- Az üvegpolicok felfelé vagy lefelé állíthatók a megfelelő tárolási hely és a könnyű használat érdekében.

Fagyasztó kamra

- Az alacsony hőmérsékletű fagyasztó kamra hosszabb ideig frissen tartja az ételt, és főleg fagyasztott élelmiszerek tárolására és jég készítésére szolgál.
- A fagyasztó kamra alkalmas hús, hal, rizsgolyó és egyéb élelmiszer tárolására alkalmas, amelyeket rövid időn belül nem fogyasztanak el.
- A húsdarabokat előnyösen kis darabokra kell felosztani, így könnyen hozzáférhetővé válnak. Kérjük, vegye figyelembe, hogy az ételt az eltarthatósági időn belül el kell fogyasztani.
- Megjegyzés: Ha túl sok élelmiszert tárol egyszerre, akkor az áramellátás első csatlakoztatása után működés közben hátrányosan befolyásolhatja a hűtőszekrény fagyasztó hatását. A tárolt élelmiszerek nem blokkolhatják a légkimeneti nyílást; vagy különben a fagyasztó hatás is csökken..

6.6. Zajok a készülék belsejében

A készülék belsejéből gyakran szokatlan hangokat hallhat. A legtöbb ezek közül teljesen normális. Ezeket a hangokat a hűtőfolyadéknek a hűtőrendszerben történő keringése okozza. Ez nem hibára utal, és nem befolyásolja a készülék teljesítményét.

6.7. A lámpa cseréje

A lámpát csak szakember cserélheti.

6.8. Az élelmiszer tárolására gyakorolt hatás

- Az ajánlott beállítással a hűtőszekrény legjobb tárolási ideje nem több, mint 3 nap.
- Az ajánlott beállítással a fagyasztó legjobb tárolási ideje nem több, mint 1 hónap.
- A legjobb tárolási idő más beállításokkal csökkenhet.

6.9. Lámpa

Ebben a termékben lámpa van. Meghibásodás esetén a lámpa vizsgálatát és/vagy cseréjét megfelelő képesítéssel rendelkező szakemberrel végeztesse el.

Az égő cseréje előtt áramtalanítsa a készüléket. A lámpa specifikációja a készülék adattábláján található.

Tippek: Ez a termék energiatakarékos: F osztályú fényforrást tartalmaz

6.10. Stockage Des Aliments

1. A sült és főtt ételeket hagyja a környezet hőmérsékletére hűlni, és csak ez után helyezze őket a hűtőszekrénybe.
2. Az élelmiszereket javasolt légmentesen zárt tárolókban a hűtőszekrénybe helyezni.
3. A gyümölcsök és zöldségek könnyebben elrendezhetők a gyümölcsök és zöldségek tárolására szolgáló dobozban (2).

Megjegyzések:

- Ha a működés során túlzott mennyiségű élelmiszert tárol, az a hűtőszekrény jegesedésére káros hatással van.

- A tárolt élelmiszerek nem akadályozhatják a levegő kiáramlását, mert ez szintén negatívan befolyásolja a jegesedést.

Az élelmiszer tárolására gyakorolt hatás

- Az ajánlott beállítással a hűtőszekrény legjobb tárolási ideje nem több, mint 3 nap.
- Az ajánlott beállítással a fagyasztó legjobb tárolási ideje nem több, mint 1 hónap.
- A legjobb tárolási idő más beállításokkal csökkenhet.

7. TISZTÍTÁS ÉS ÁPOLÁS



Figyelem! Tisztítás előtt mindig húzza ki az elektromos csatlakozót a hálózati aljzatból.



Figyelem! Ne használjon maró tisztítószeret, drótkefét, súrolószert, hegyes vagy fémből készült tárgyat a készülék tisztításához.

HU

Alkatrészek	Tisztítás
Ajtőrekeszek és belső elválasztók	<ul style="list-style-type: none"> ■ Vegye ki az összes ajtórekeszt és a zöldséges dobozt. ■ Mossa le őket enyhe és szagtalan tisztítószerrel (pl. mosogatószerrel) tartalmazó langyos vízzel. ■ Öblítse le őket hipokloritos vízzel, és alaposan szárítsa meg őket.
Külső rész	<ul style="list-style-type: none"> ■ Tisztítsa meg rendszeresen puha ronggyal és enyhe tisztítószerrel. ■ A hűtőhatás és az energiahatékonyság javítása érdekében a hűtőszekrény mögött és a padlón lévő port alkalmanként el kell takarítani.

7.1. Kiolvasztás

A készülék automatikus kiolvasztás funkcióval van felszerelve.

Az évszakok váltakozása miatt vastag jégréteg képződhet.

A kézi leolvasztáshoz húzza ki a készüléket a hálózati aljzatból, majd távolítsa el a felesleges jeget egy száraz ruhával.

A rendszeres leolvasztás segít a készülék alacsonyabb energiafogyasztását elérni

7.2. A hűtőszekrény áthelyezése



Figyelem! Ne állítsa a készüléket a feje tetejére vagy az oldalára. A mozgatás során a dőlés nem haladhatja meg a 45°.

1. Ha a készüléket át kell helyezni, először távolítsa el a belsejében található élelmiszereket és tárgyakat, és a belső tartozékokat rögzítse ragasztószalaggal.
2. Rögzítse az állítható lábat.
3. Csukja be az ajtót, és rögzítse ragasztószalaggal.
4. A tápvezetékét rögzítse ragasztószalaggal a készülék külsején, így elkerülhető annak károsodása a szállítás során.

7.3. Kikapcsolás hosszabb időre

Ha a készülék hosszabb ideig használaton kívül lesz, húzza ki az elektromos csatlakozóját a konnektorból, vegye ki belőle az élelmiszereket, majd tisztítsa meg. A kellemetlen szagok kialakulásának megelőzése érdekében hagyja az ajtót félig nyitva.

8. HIBAEELHÁRÍTÁS

Probléma	Megoldás
A készülék nem működik.	<ul style="list-style-type: none"> ■ Ellenőrizze, hogy a készülék csatlakozója be van-e dugva, csatlakozik-e az áramellátáshoz. ■ Alacsony feszültség. ■ Hálózati hiba vagy megszakadt áramkör.
Kellemetlen szagok.	<ul style="list-style-type: none"> ■ Az intenzívebb illatú élelmiszereket szorosan be kell fóliázni. ■ Ellenőrizze, hogy nem romlottak-e meg élelmiszerek. ■ Ellenőrizze, hogy nincs-e szükség belső tisztításra.
A kompresszor túl sokáig jár.	<ul style="list-style-type: none"> ■ A készülék tovább üzemel nyári időben, amikor a külső hőmérséklet magasabb. ■ Ne tegyen egyszerre túl sok élelmiszert a készülékbe. ■ Ne tegyen be élelmiszereket, mielőtt azok lehűlnek. ■ Túl gyakori ajtónyitás.
A lámpa nem kapcsol fel.	<ul style="list-style-type: none"> ■ Ellenőrizze, hogy a készülék csatlakozik-e az áramellátáshoz. ■ Lehet, hogy a lámpa sérült.
A hűtőszekrény ajtaja nem csukódik rendesen.	<ul style="list-style-type: none"> ■ A fagyasztószekrény ajtaja az élelmiszerek miatt szorul. ■ Túl sok élelmiszer van a készülékben. ■ Döntse meg a hűtőszekrényt pár fokkal.
Túl nagy zajok.	<ul style="list-style-type: none"> ■ Ellenőrizze, hogy az élelmiszer egyenesen áll-e, illetve hogy a készülék egyenesre van-e állítva. ■ Ellenőrizze, hogy a hűtőszekrény tartozékait megfelelően helyezte-e be.

HU

- A hűtőszekrény borítása a működés során hőt bocsáthat ki, különösen nyáron. Ezt a kondenzátor okozza, ez egy teljesen normális jelenség.
- A készülék a kondenzációt a külső felületen érzékeli, és lezárja a fagyasztót, ha a környezet páratartalma túl nagy. Ez normális jelenség. Törölje le a lecsapódott nedvességet egy száraz ruhával.

9. ENERGIATAKARÉKOSSÁGI TIPPEK

- Próbálja meg kevesebbszer nyitogatni az ajtót, különösen nedvesebb és melegebb időben. Miután kinyitotta az ajtót, csukja vissza amint lehet.
- Rendszeresen ellenőrizze a készülék szellőzését (a levegő keringését a készülék háta mögött).
- Normál időjárási viszonyok között a hőmérséklet-szabályozót állítsa közepes fokozatra.
- Mielőtt friss élelmiszereket helyezne a készülékbe ellenőrizze, hogy azok lehűltek-e szobahőmérsékletűre.
- A jég és a fagy lerakódása növeli az energia-felhasználást, ezért tisztítsa meg a készüléket, amint a fagyréteg 3 és 5 mm vastagságúra növekszik.
- Tartsa a készülék hátulját pormentesen.
- A készüléket helyezze a helyiség leghűvösebb pontjára, hőt keltő készülékektől, fűtőcsatornáktól távol, közvetlen napfénytől védett helyen.

- Várja meg, míg a forró élelmiszerek szobahőmérsékletűre hűlnek. A készülék túlterhelése következtében a kompresszor hosszabb ideig fog járni. A hosszabb fagyási időt igénylő élelmiszerek veszhetnek minőségükből vagy megromolhatnak.
- Fóliázza be az élelmiszereket megfelelően, az edényeket pedig törölje szárazra behelyezés előtt. Ezzel megakadályozza a jégképződést a készülék belsejében.
- Ne bélelje ki a készülék tárolódobozát alufóliával, sütőpapírral vagy konyhai törölvel. A bevonatok zavarják a hideg levegő áramlását, csökkentve a készülék hatékonyságát.
- Az ajtónyitások gyakoriságának és a hosszas keresések lecsökkentése érdekében rendszerezze és címkézza az élelmiszereket. Vegyen ki a lehető legtöbb szükséges élelmiszert egyszerre. Zárja vissza az ajtót, amint lehet.

Étel tárolási típusok

Hűtőszekrény rekeszek	Étel típusa
Ajtó rekeszek	Természetes tartósítószeret tartalmazó ételek, például lekvárok, ivólék, italok, fűszerek. Ne tároljon romlandó ételeket.
Frissentartó rekesz	A gyümölcsöket, fűszernövényeket és zöldségeket külön kell a frissentartó edénybe tenni. Friss banánt, burgonyát, hagymát és fokhagymát ne tartson a hűtőszekrényben.
Hűtőszekrény polc – alsó Hűtődoboz/hűtő fiók	Nyers hús, szárnyasok, hal (rövid idejű tároláshoz)
Hűtőszekrény polc – középső	Tejtermékek, tojás
Hűtőszekrény polc – felső	Az olyan ételek, amelyeket nem kell főzni, például tálalásra kész ételek, felvágottak, maradékok.
Fagyasztó fiók/polc	Ételek hosszú idejű tároláshoz. Alsó fiók/polc nyers húshoz, szárnyasokhoz, halhoz. Középső fiók/polc fagyasztott zöldségekhez, hasábburgonya. Felső fiók/polc fagyaltáthoz, fagyasztott gyümölcshöz, fagyasztott pékárukhoz.

HU

Az ételek szennyeződésének elkerülése érdekében kérjük, tartsa tiszteltben a következő utasításokat:

- A fiókok, polcok és ajtópolcok a leginkább energiatahatékony pozícióban vannak elhelyezve. Az ezzel kapcsolatos részletekért lásd a termék rövid ismertetőjét a jelen kézikönyv elején.
- Azt javasoljuk, hogy legfeljebb csak 3-5 napig tároljon élelmiszereket a hűtőtérben.
- Előfordulhat, hogy a hűtőberendezések nem működnek megfelelően (az élelmiszerek kiolvadhatnak, vagy a hőmérséklet túlmelegedhet a fagyasztóban), ha a környezeti hőmérséklet hosszabb ideig a hűtőkészülék tervezett használati hőmérsékleti tartományánál alacsonyabb.
- Ne feledje, hogy a pezsgő/habzó italokat nem szabad fagyasztórekeszekben vagy -tárolókban, vagy alacsony hőmérsékletű rekeszekben vagy fagyasztótérben tárolni, és hogy egyes élelmiszereket – például a gyümölcsfagyaltokat – nem szabad túl hidegen fogyasztani.
- Ne tároljon semmilyen élelmiszert – különös tekintettel a kereskedelmi forgalomban kapható gyorsfagyasztott ételekre – az élelmiszergyártók által ajánlott tárolási időnél tovább a fagyasztótérben vagy -rekeszekben.
- Tegye meg a szükséges óvintézkedéseket, hogy megakadályozza a lefagyasztott élelmiszer nemkívánatos felmelegedését a hűtőkészülék leolvasztása közben, például csomagolja be a lefagyasztott élelmiszert több rétegnyi újságpapírba.
- Ne feledje, hogy a lefagyasztott élelmiszerek hőmérsékletének megemelkedése a manuális leolvasztás, karbantartás vagy tisztítás során lerövidítheti a tárolási időt.

- Ha az ajtó hosszabb ideig nyitva van, akkor az a hőmérséklet jelentős csökkenését okozhatja a készülék rekeszeiben.
- Rendszeresen tisztítsa meg azon felületeket, amelyekhez ételek érhetnek, és az elérhető elvezető rendszereket.
- Tisztítsa ki a víztartályokat, ha azokat már 48 órája nem használta: öblítse át a vízhálózatra kötött vízrendszerrel, ha már 5 napja nem használta a vízadagolót.
- A nyers húst és halat megfelelő tartókban tárolja a hűtőszekrényben, így azok nem érnek más ételekhez, és nem csepeg róluk le más ételekre.
- Ha a fagyasztószekrényt hosszabb ideig üresen hagyják, kapcsolja ki, engedje le, tisztítsa és szárítsa meg, és hagyja nyitva az ajtaját, nehogy penész képződjön a készülékben.
- A kétszillagos fagyasztott étel tartók alkalmasak előfagyasztott ételek tárolására, jégkrém tárolására vagy készítésére, és jégkocka készítésére.
- Az egy-, két- és háromszillagos tartók nem alkalmasak friss ételek lefagyasztására.
- Ne helyezzen ételeket és/vagy folyadékokat közvetlenül a készülékbe. Mindig hagyja őket lehűlni, mielőtt a készülékbe helyezi őket.
- Ne helyezzen ételt a készülék hátsó falának támasztva.
- A megfűtött gyümölcsöket és zöldségeket a frissen tartó fiókokban, a vaját és a sajtokat a légmentesen záródó tárolókban, a tejet pedig az ajtórekeszekben tárolja.
- Amikor ételeket tesz tartókba vagy zacskókba, írja rá a dátumot a csomagolásra, hogy emlékezzen, mikor tette el az ételt.
- Ne nyissa ki túl gyakran vagy túl nagyra az ajtót, hogy minél kevesebb hideg levegő távozzon, és ne képződjön pára a készülék rekeszeiben.
- Kiolvasztás után ne fagyassza le az ételeket.
- Tartsa be a gyártó fagyasztott ételekre vonatkozó tárolási javaslatait.
- Ne helyezzen palackozott vagy lezárt italos dobozokat a fagyasztóba (pl. dobozos sör és italok), mert ezek felrobbanhatnak, vagy tönkretelhetnek a többi ételt.
- Kis adagokban készítse elő az ételeket, hogy gyorsabban megfagyjanak és kiolvadjanak. Így megfelelő mennyiségű ételt tud kiolvasztani és megfőzni.

10. GARANCIA ÉS A FELELŐSSÉG KORLÁTOZÁSA

Erre a termékre a vásárlás időpontjától számított 36 hónap (a helyi jogszabályok szerint) jótállás vonatkozik, minden gyártási- vagy anyaghibából eredő meghibásodásra.

A garancia nem vonatkozik a hibás telepítésből, nem rendeltetésszerű használatból és a termék szokásos kopásából származó károokra.

Pontosítva, a garancia az alábbi esetekre nem vonatkozik:

- Nem rendeltetésszerű használatból, balesetből, módosításból, vagy nem megfelelő áramerősségű vagy feszültségű elektromos bekötésből eredő károokra vagy problémákra.
- A módosított termékekre, és azon termékekre, amelyek jótállási pecsétje vagy sorozatszámuk károsodott, módosítva lett, el lett távolítva vagy megrozsdásodott.
- A cserélhető akkumulátorokra és kiegészítőkre 6 hónapos garancia vonatkozik.
- Az akkumulátor hibájára, amely túl hosszú töltési idő, vagy a használati utasításban feltüntetett biztonsági előírások be nem tartása miatt következett be.
- Az esztétikai károokra, ideértve a karcolásokat, horpadásokat vagy hasonlókat.
- A nem jóváhagyott szerviz vagy szerelő által végzett beavatkozás okozta károokra.
- A termék normál, szokásos kopása vagy elöregedése által okozott hibákra.
- A hálózati paraméterek megváltoztatása miatt szükséges szoftverfrissítésekre.
- A meglévő módosítására, megváltoztatására vagy adaptálására használt idegen szoftver alkalmazásából eredő termékhibákra.
- A gyártó által nem jóváhagyott kiegészítők használatából származó termékhibákra.
- A megrozsdásodott készülékekre.

A gyártó semmilyen esetben sem felelős a lemezen tárolt adatok elvesztéséért. Ugyanígy a gyártó azt sem köteles ellenőrizni, hogy a visszaküldött készülékek tartalmazznak-e SIM / SD-kártyát.

A megjavított vagy kicserélt termékek tartalmazhatnak új és/vagy felújított alkatrészeket és berendezéseket.

A GARANCIA ÉRVÉNYESÍTÉSÉNEK FELTÉTELEI

Ha igénybe kívánja venni a garanciát, kérjük, vigye vissza a terméket és a hozzá tartozó kiegészítőket az eredeti csomagolásában a vásárlást bizonyító dokumentummal (nyugta, számla stb.) együtt a vásárlás helyének vevőszolgálatára.

Fontos adat a vásárlás dátuma, a termék modell- és sorozatszám vagy az IMEI-szám (ezek az információk általában megtalálhatók a terméken, a csomagolásán vagy a vásárlást bizonyító dokumentumon).

Értelemszerűen a terméket a működéséhez szükséges alkatrészekkel együtt kell visszavinnie (csatlakozó, adapter stb.).

Ha a bejelentésére érvényesíthető a garancia, az ügyfélszolgálat a helyi jogszabályoknak megfelelően az alábbi megoldások valamelyikét alkalmazhatja:

HU

- A hibás alkatrészek javítása vagy cseréje.
- A visszaküldött termék cseréje egy legalább megegyező funkciókkal rendelkező, egyenértékű teljesítményű termékre.
- A vásárlást bizonyító dokumentum szerint a vonatkozó termék eladási árának megtérítése.

Ha ezen 3 megoldás egyikét alkalmazzák, a garancia időtartama nem meghosszabbítható vagy megújítható.

CUPRINS:

1. INSTRUCȚIUNI DE SIGURANȚĂ	P. 94
2. CARACTERISTICI TEHNICE	P. 99
3. DESCRIERE	P. 99
4. INSTALARE	P. 100
5. ÎNAINTE DE PRIMA UTILIZARE	P. 100
6. UTILIZAREA	P. 101
7. CURĂȚAREA ȘI ÎNTREȚINEREA	P. 103
8. GHID DE DEPANARE	P. 104
9. SFATURI PENTRU ECONOMISIREA ENERGIEI	P. 105
10. GARANȚIE ȘI LIMITAREA RESPONSABILITĂȚII	P. 107

1. INSTRUCȚIUNI DE SIGURANȚĂ

RO

Înainte de a utiliza acest aparat electric, citiți cu atenție instrucțiunile de mai jos și păstrați manualul de utilizare pentru a-l consulta ulterior:

1. Acest aparat poate fi utilizat de către copii de peste 8 ani și persoane cu capacități fizice, senzoriale sau mentale reduse sau lipsite de experiență ori cunoștințe cu condiția ca aceștia/acestea să se afle sub supraveghere corectă sau să fi primit instrucțiuni privind utilizarea în deplină siguranță a aparatului și să fi înțelese pericolele implicate.
2. Nu lăsați copiii să se joace cu aparatul.
3. Curățarea și întreținerea de către utilizator nu trebuie făcută de copii fără supraveghere.
4. Acest aparat este conceput pentru utilizare menajeră și alte utilizări similare, precum:
 - spații de bucătărie destinate personalului din magazine, birouri și alte medii profesionale;
 - reședințe la țară; - clienți din hoteluri, moteluri sau alte medii de tip rezidențial;
 - clienți din hoteluri, moteluri sau alte medii de tip rezidențial;
 - medii de tip case de oaspeți.

5. Acest produs este un frigider de gospodărie și este potrivit numai pentru păstrarea alimentelor. Conform standardelor naționale, frigiderele de gospodărie nu trebuie folosite în alte scopuri, cum ar fi păstrarea sângelui, medicamentelor sau a produselor biologice.
6. Avertisment: Când poziționați aparatul, asigurați-vă că nu este prins sau avariat cablul de alimentare.
7. Aparatul nu este conceput pentru încorporarea într-un articol de mobilier, într-o nișă sau în alte locuri asemănătoare.
8. Înainte de a introduce aparatul într-o priză electrică, asigurați-vă că tensiunea electrică locală corespunde celei indicate pe eticheta indicatoare de pe aparat.
9. Aparatul dumneavoastră este prevăzut cu un cablu de alimentare cu ștecăr special. Acest ștecăr se va introduce obligatoriu într-o priză de perete cu împământare și cu o intensitate a curentului de cel puțin 16 amperi. Dacă nu dispuneți de o astfel de priză, solicitați instalarea uneia de către un electrician autorizat.
10. Atenție – Nu deteriorați circuitul de răcire.
11. Frigiderul conține gazul refrigerent R600a, un gaz natural care nu dăunează mediului, dar care este combustibil. Prin urmare, este important să transportați și să instalați cu atenție frigiderul, pentru a nu deteriora conductele de răcire. În cazul unei lovituri sau al unei scurgeri de gaz, evitați orice contact cu flacăra deschisă sau aprinderea focului în apropiere și aerisiți încăperea.
12. Risc de șoc electric! Nu încercați să reparați dumneavoastră aparatul. Dacă aparatul nu funcționează corespunzător, reparațiile trebuie efectuate de către un personal calificat.
13. În cazul în care cablul de alimentare al aparatului este deteriorat, acesta trebuie înlocuit de către producător, de către distribuitorul autorizat sau de către o persoană cu o calificare similară pentru a evita orice pericol.

14. Nu acoperiți orificiile de ventilație ale incintei aparatului sau ale structurii în care acesta este încorporat.
15. Nu utilizați aparate mecanice sau alte mijloace în afara celor recomandate de către producător pentru a accelera procesul de decongelare.
16. Avertisment – Nu folosiți aparate electrice în interiorul compartimentelor de depozitare ale aparatului, decât dacă acestea sunt de tipul recomandat de către producător.
17. Nu păstrați în acest aparat substanțe explozive, de exemplu generatoare de aerosoli cu propulsor inflamabil.
18. Nu puneți articole inflamabile, explozive, volatile și extrem de corozive în frigider, pentru a evita deteriorările produsului sau accidente prin incendiere.
19. Nu așezați articole inflamabile în apropierea frigiderului pentru a evita incendiul.
20. Nu puneți în frigider articole cum ar fi containere sau lichide îmbuteliate sau închise etanș, cum ar fi bere și băuturi preparate îmbuteliate, pentru a evita explodarea și alte pierderi.
21. Scoateți din priză cablul de alimentare înainte de a efectua operațiuni de întreținere sau curățare.
22. Puteți găsi recomandări pentru curățarea aparatului în capitolul „Curățare și întreținere”.
23.  Acest marcaj indică faptul că acest produs nu trebuie aruncat împreună cu alte deșeuri menajere pe întreg teritoriul UE. Pentru a preveni posibilele daune asupra mediului sau sănătății umane din depozitarea necontrolată a deșeurilor, reciclați-l în mod responsabil pentru a susține reutilizarea durabilă a resurselor materiale. Pentru a returna dispozitivul utilizat, utilizați sistemele de returnare și de colectare sau contactați distribuitorul unde a fost achiziționat produsul. Aceștia pot prelua acest produs pentru reciclarea ecologică.

24. Eliminați ca deșeu aparatul conform regulilor locale, pentru el folosește gaz inflamabil exploziv și de răcire.
25. Înainte de a da aparatul la fier vechi, scoateți ușa pentru a evita prinderea copiilor înăuntru.
26. Risc de sufocare! Păstrați toate materialele de ambalare departe de accesul copiilor și bebelușilor!
27. Reciclați materialele de ambalare respectând reglementările. Întrebați autoritățile locale unde se găsesc centrele de colectare sau depozitele de deșeuri reciclabile.
28. Pentru a evita contaminarea produselor alimentare, respectați următoarele instrucțiuni:
 - Deschiderea ușii pentru perioade lungi de timp poate duce la o creștere semnificativă a temperaturii în compartimentele aparatului.
 - Curățați periodic suprafețele care pot intra în contact cu produsele alimentare și sistemele de scurgere accesibile.
 - Curățați rezervoarele de apă dacă nu au fost folosite timp de 48 de ore: spălați sistemul de apă conectat la o sursă cu apă dacă apa nu fost extrasă timp de 5 zile.
 - Păstrați carnea crudă și peștele în recipiente adecvate în frigider, astfel încât să nu fie în contact sau să nu picure pe alte alimente.
 - Compartimentele cu două stele pentru alimente congelate sunt adecvate pentru stocarea alimentelor pre-congelate, pentru depozitarea sau fabricarea înghețatei și prepararea cuburilor de gheață.
 - Compartimentele marcate cu una, două și trei stele nu sunt adecvate pentru congelarea alimentelor proaspete.
 - Dacă aparatul frigorific este lăsat gol timp îndelungat, opriți, dezghetați, curățați, uscați și lăsați ușa deschisă pentru a împiedica formarea mucegaiului în aparat.

29. Copiii cu vârste cuprinse între 3 și 8 ani pot încărca și descărca aparatele frigorifice.
30. **AVERTISMENT:** Nu amplasați mai multe prize sau surse portabile de alimentare electrică în spatele frigiderului.
31. **AVERTISMENT:** Pentru a evita pericolele cauzate de instabilitatea aparatului, acesta trebuie fixat conform instrucțiunilor.
32. **ATENȚIE:** Umpleți numai cu apă potabilă.
33. Frigiderul nu se poate folosi încastrat.
34. Orice înlocuire sau întreținere a luminilor LED trebuie realizată de producător, agentul său de service sau o persoană calificată similar. Clasa de eficiență energetică a becului este Nivel F.
- RO** 35. Acest produs nu este destinat utilizării de către persoane (inclusiv copii) cu capacități fizice, senzoriale sau mentale reduse, sau fără experiență și cunoștințe decât în cazul în care sunt supravegheați sau instruiți asupra modului de utilizare a aparatului de către o persoană responsabilă pentru siguranța lor.
36. Copii mici trebuie supravegheați pentru a vă asigura că nu se joacă cu aparatul de aer condiționat.
37. Nu folosiți prelungitoare și adaptoare fără împământare (două contacte).
38. **PERICOL:** Pericol de blocare pentru copii. Înainte de a evacua frigiderul sau congelatorul dvs. vechi:
 - Scoateți ușile.
 - Lăsați rafturile la locul lor astfel încât copiii să nu poată pătrunde în interior cu ușurință.
39. Frigiderul trebuie deconectat de la sursa de alimentare cu energie înainte de instalarea accesoriilor.
40. Materialul refrigerent și spuma din ciclopentan folosite în aparat sunt inflamabile. Astfel, când aparatul este evacuat, va fi ținut la distanță de orice sursă de foc și va fi distrus de o companie specializată care deține calificarea corespunzătoare și care nu îl va

casa prin ardere, pentru a preveni poluarea mediului înconjurător sau orice altă daună.

41. Avertisment: În cazul uşilor și capacelor cu închizătoare și chei, cheile nu vor fi ținute la îndemâna copiilor și în apropierea frigiderului, pentru a preveni blocarea copiilor în interiorul acestuia.
42. Toate accesoriile precum sertarele, etajerele, rafturile balcon trebuie păstrate în interior pentru consum mic de energie.



Acest simbol arată că acest aparat a folosit un agent frigorific inflamabil. Dacă agentul frigorific este scurs și este expus la o sursă de aprindere externă, există riscul de incendiu.



Acest simbol indică cea mai rece parte a aparatului. Definește cel mai înalt nivel al acestei zone.

RO

2. CARACTERISTICI TEHNICE

Clasă de protecție		I
Tensiune de funcționare		220-240 V~, 50 Hz
Consum de energie		235 kWh/a
Capacitate		310 l
Dimensiuni exterioare	(Î x L x l)	188x63x59.5 cm
Greutate (netă)		61 kg

3. DESCRIERE

- | | |
|-------------|---------------------|
| 1. Răcire 1 | 5. Răcire 5 |
| 2. Răcire 2 | 6. Super |
| 3. Răcire 3 | 7. Buton de reglare |
| 4. Răcire 4 | |

4. INSTALARE

4.1. Inversarea direcției de deschidere a ușii



Atenție! Scoateți din priză cablul de alimentare înainte de a inversa direcția de deschidere a ușii.

Pași	Unelte necesare	Fig.
Scoateți apărătoarea articulației.		(A)
Scoateți balamaua de sus.		(B)
Scoateți ușa de la compartimentul frigiderului.		(C)
Scoateți balamaua din mijloc.	Șurubelniță	(D)
Scoateți ușa de la compartimentul congelatorului.		(E)
Scoateți ansamblul balamalei. Montați ansamblul balamalei de jos în partea stângă a carcasei.	Șurubelniță	(F)
Montați ușa compartimentului frigiderului la balamaua de jos.		(G)
Montați ansamblul balamalei din mijloc în partea stângă a carcasei.		(H)
Montați ușa frigiderului.		(I)
Puneți la loc apărătoarea articulației.		(J)

RO

5. ÎNAINTE DE PRIMA UTILIZARE

5.1. Despachetare

1. Despachetați toate componentele.
2. Imediat după despachetare, verificați dacă sunt prezente toate componentele și dacă există deteriorări apărute în timpul transportului. Dacă produsul livrat este deteriorat sau incomplet, vă rugăm să contactați serviciul nostru post-vânzări.

5.2. Alegerea locului potrivit



Atenție! Amplasați aparatul astfel încât să nu se afle în lumina directă a soarelui. Sunt interzise utilizarea aparatului în aer liber și expunerea sa la ploaie.



Atenție! Se va lăsa obligatoriu o distanță de cel puțin 50 cm între frigider și sursele de căldură, de exemplu mașini de gătit, cuptoare, calorifere și alte aparate de încălzit, și de cel puțin 5 cm față de cuptoarele electrice.

1. Așezați frigiderul într-o încăpere bine aerisită, pe o suprafață uscată, dreaptă și stabilă, ferit de lumina directă a soarelui și de orice sursă de căldură.
2. Asigurați buna circulație a aerului în spatele aparatului și nu îl așezați prea aproape de perete, pentru a evita producerea zgomotelor ca urmare a vibrațiilor. Asigurați-vă că aerul circulă liber în jurul aparatului. Aerisirea insuficientă conduce la funcționarea defectuoasă și la creșterea consumului de curent. Lăsați o distanță de cel puțin 10 cm între frigider și perete și de cel puțin 30 cm între partea de sus a frigiderului și tavan.
3. Lăsați un spațiu suficient pentru deschiderea cu ușurință a ușii: $\geq 990 \times 1025$ mm (fig. (K)). Dacă este cazul, inversați direcția de deschidere a ușii conform procedurii de mai jos (→ INVERSAREA DIRECȚIEI DE DESCHIDERE A UȘII).
4. Dacă frigiderul este așezat pe o suprafață denivelată, îi puteți regla stabilitatea cu ajutorul piciorului reglabil (fig. (L)). Astfel, frigiderul va funcționa la parametri optimi și fără vibrații.

5.3. Amplasarea

Amplasați acest dispozitiv într-un loc în care temperatura mediului să corespundă cu clasa climatică indicată pe plăcuța cu date tehnice ale dispozitivului. Acest lucru asigură funcționarea corectă a aparatului.

Clasa climatică	Temperatura ambiantă
SN	+10°C până la +32°C
N	+16°C până la +32°C
ST	+16°C până la +38°C
T	+16°C până la +43°C

*Sub rezerva etichetei de rating.

- „SN” indică faptul că acest frigider este destinat utilizării la o temperatură ambiantă între 10°C și 32°C.
- „N” indică faptul că acest frigider este destinat utilizării la o temperatură ambiantă între 16°C și 32°C.
- „ST” indică faptul că acest frigider este destinat utilizării la o temperatură ambiantă între 16°C și 38°C.
- „T” indică faptul că acest frigider este destinat utilizării la o temperatură ambiantă între 16°C și 43°C.

RO

6. UTILIZAREA

6.1. Punerea în funcțiune

1. După transport, despachetare și instalare, înainte de prima utilizare, lăsați obligatoriu aparatul să se odihnească timp de 2 h în poziție verticală.
2. Curățați aparatul și componentele acestuia (7. CURĂȚARE ȘI ÎNTREȚINERE).
3. Introduceți ștecărul în priza de curent.
4. Reglați temperatura la un nivel ridicat cu ajutorul butonului **SET** (CONTROLUL TEMPERATURII (FRIGIDER)).
5. Înainte de a introduce alimente, proaspete sau congelate, frigiderul trebuie să fi funcționat timp de 24 ore sau mai.

6.2. Controlul temperaturii (frigider)

Notă: Temperatura din interiorul aparatului depinde de mai mulți factori, cum ar fi temperatura ambiantă, cantitatea de produse alimentare păstrate, frecvența deschiderii ușii etc. Reglați temperatura după caz, cu ajutorul butonului de reglare **SET**.

1. Rotiți butonul **SET** în poziția dorită. Poziția 2 este poziția aferentă celei mai joase temperaturi, poziția 8 este poziția aferentă temperaturii celei mai puțin joase. Pentru a opri complet frigiderul, scoateți cablul de alimentare din priză. Recomandăm setarea poziției 4 ca fiind cea mai potrivită setare pentru frigider.

2. **Răcire rapidă:** Apăsăți butonul **SET** de câteva ori până când pe display este afișat „**SUPER**”. Aparatul va funcționa acum 150 de minute într-un mod de răcire rapid. Apăsăți din nou butonul **SET** dacă vreți să comutați la o altă setare de răcire.

6.3. Controlul temperaturii (congelator)

Controlul temperaturii oferă 3 setări :

Recomandăm setarea „**NORMAL**” ca fiind cea mai potrivită setare pentru frigider.

Reglaj	Curățare
NORMAL	Poziție implicită.
COLD	Temperatura mediului peste 35 °C. Acest reglaj este cel mai util vara.
COLDER	Temperatura mediului sub 10 °C. Acest reglaj este cel mai util iarna.

6.4. Accesorii

Cu aparatul dvs. sunt incluse diverse rafturi de depozitare din sticlă sau plastic – diversele modele au diverse combinații.

Glisiți întotdeauna un raft de depozitare din sticlă de mărime completă în setul de ghidare cel mai de jos, deasupra cutiilor de fructe și legume.

RO

6.5. Păstrarea alimentelor

- Carne/peștele gătit trebuie să fie păstrate întotdeauna pe un raft de deasupra celui cu carne crudă/pește crud, pentru a evita astfel transmiterea bacteriilor. Păstrați carnea crudă/peștele crud într-un recipient care este suficient de mare pentru a colecta sucurile respective și a le acoperi corespunzător. Lăsați spațiu în jurul alimentelor pentru a permite aerului să circule în interiorul aparatului.
- Asigurați-vă că toate părțile aparatului sunt păstrate reci.
- Pentru a evita transferul mirosurilor și uscarea, împachetați sau acoperiți alimentele separat. Fructele și legumele nu trebuie împachetate.
- Păstrarea unei cantități prea mari de alimente pe durata funcționării aparatului poate reduce capacitatea de congelare a frigiderului.

Camera frigorifică

- Camera frigorifică este adecvată pentru depozitarea unei varietăți de fructe, legume, băuturi și alte produse alimentare consumate pe termen scurt.
- Produsele alimentare de gătit nu trebuie introduse în camera frigorifică până când nu sunt răcite la temperatura camerei.
- Se recomandă ca produsele alimentare să fie sigilate înainte de a fi introduse în frigider.
- Rafturile din sticlă pot fi reglate în sus sau în jos pentru a avea un spațiu adecvat de depozitare și pentru a fi ușor de utilizat..

Camera de congelare

- Camera de congelare la temperaturi joase poate menține alimentele proaspete pentru o perioadă mai lungă de timp și este utilizată în principal pentru a depozita alimentele congelate și pentru a face gheață.
- Camera de congelare este adecvată pentru depozitarea cărnii, a peștelui, a chiftelelor de orez și a altor produse alimentare care nu trebuie consumate pe termen scurt.
- Este de preferat să împărțiți bucățile de carne în bucăți mici pentru acces ușor. Vă rugăm să rețineți că produsele alimentare trebuie consumate până la data expirării.
- Notă: Depozitarea prea multor alimente în timpul funcționării după conectarea inițială la alimentarea electrică poate afecta negativ efectul de înghețare al frigiderului. Alimentele depozitate nu trebuie să blocheze orificiul de evacuare a aerului, în caz contrar efectul de înghețare va fi, de asemenea, afectat negativ

6.6. Zgomot în interiorul aparatului

Ați putea observa că aparatul dvs. face niște zgomote neobișnuite. Multe din acestea sunt perfect normale. Aceste zgomote sunt produse de circulația lichidului de răcire în sistemul de răcire. Acest lucru nu este un defect și nu va afecta funcționarea aparatului dvs.

6.7. Schimbarea becului

Becul trebuie schimbat numai de către profesioniști.

6.8. Impactul asupra stocării alimentelor

- Utilizând Setările recomandate, limita cea mai lungă de stocare a frigiderului este de maxim trei zile.
- Utilizând Setările recomandate, limita cea mai lungă de stocare a congelatorului este de maxim 1 lună.
- Durata cea mai lungă de stocare poate fi redusă în alte condiții.

6.9. Lampa

Acest produs conține o lampă. În caz de defecțiune, contactați un tehnician calificat pentru a verifica și/sau înlocui lampa.

Înainte de a înlocui lampa, deconectați dispozitivul de la rețeaua de alimentare electrică. Specificațiile lămpii sunt enumerate pe eticheta cu date de identificare a aparatului.

Sfaturi: Acest produs conține o sursă de lumină de clasă energetică eficientă energy F

6.10. Păstrarea Alimentelor

1. Lăsați alimentele preparate să se răcească la temperatura camerei înainte de a le introduce în frigider.
2. Vă recomandăm să vidați alimentele înainte de a le introduce în frigider.
3. Fructele și legumele pot fi păstrate mai ușor în sertarul pentru fructe și legume (2).

Observații:

- Păstrarea unei cantități prea mari de alimente pe durata funcționării aparatului poate reduce capacitatea de congelare a frigiderului.
- Alimentele păstrate nu trebuie să blocheze ieșirea aerului; în caz contrar, și capacitatea de congelare va scădea.

Impactul asupra stocării alimentelor

- Utilizând Setările recomandate, limita cea mai lungă de stocare a frigiderului este de maxim trei zile.
- Utilizând Setările recomandate, limita cea mai lungă de stocare a congelatorului este de maxim 1 lună.
- Durata cea mai lungă de stocare poate fi redusă în alte condiții.

7. CURĂȚAREA ȘI ÎNTREȚINEREA



Atenție! Scoateți întotdeauna ștecărul din priza de curent înainte de a curăța frigiderul.



Atenție! Nu utilizați detergenți corozivi, perii metalice, bureți abrazivi, obiecte ascuțite sau metalice pentru a curăța aparatul.

Componente	Curățare
Etajere și pereți interiori	<ul style="list-style-type: none">■ Scoateți toate etajerele și sertarul pentru fructe și legume.■ Spălați-le cu o soluție de apă caldă și detergent neutru și inodor (de exemplu, detergent pentru vase).■ Clătiți-le cu soluție de apă și clor și uscați-le temeinic.
Partea exterioară	<ul style="list-style-type: none">■ Curățați periodic cu o lavetă moale și detergent neutru.■ Praful depus în spatele frigiderului și pe podea trebuie curățat în mod regulat, pentru a asigura o răcire mai eficientă și un consum redus de energie.

RO

7.1. Decongelarea

Aparatul este echipat cu o funcție de dezghețare automată.

Datorită modificărilor sezoniere, este posibilă formarea unui strat gros de gheață. Pentru a dezgheța manual, decuplați aparatul de la priză electrică, după care îndepărtați excesul de gheață cu ajutorul unei cârpe.

Dezghețarea periodică ajută la diminuarea consumului energetic al aparatului.

7.2. Mutarea frigiderului



Atenție! Nu așezați aparatul în poziție inversă sau pe o parte. În timpul mutării, nu înclinați frigiderul la un unghi mai mare de 45°.

1. Dacă trebuie să mutați frigiderul, scoateți mai întâi toate alimentele și obiectele păstrate în interior și fixați toate accesoriile din interior cu bandă adezivă.
2. Fixați piciorul reglabil.
3. Închideți ușa și fixați-o cu bandă adezivă.
4. Fixați cu bandă adezivă cablul de alimentare în exteriorul aparatului, pentru a evita deteriorarea în timpul transportului.

RO

7.3. Oprirea pentru perioade lungi de timp

Când aparatul nu este folosit pentru o perioadă lungă de timp, deconectați-l de la alimentarea de rețea, scoateți toate alimentele și curățați aparatul. Lăsați ușa puțin întredeschisă pentru a evita mirosurile neplăcute.

8. GHID DE DEPANARE

Problemă	Soluție
Nu funcționează.	<ul style="list-style-type: none">■ Verificați dacă aparatul este băgat în priză și conectat la tensiune.■ Tensiune scăzută.■ Cădere de tensiune sau circuit de declanșare defect.
Miros.	<ul style="list-style-type: none">■ Alimentele mirositoare trebuie ambalate strâns.■ Verificați dacă alimentele sunt stricate.■ Verificați dacă interiorul trebuie curățat.
Funcționare de lungă durată a compresorului.	<ul style="list-style-type: none">■ Aparatul funcționează timp îndelungat vata când temperatura mediului este mai ridicată.■ Nu puneți prea multe alimente în aparat dintr-o dată.■ Nu puneți alimentele până când acestea nu s-au răcit.■ Deschidere frecventă a ușii frigiderului.
Lumina rămâne stinsă.	<ul style="list-style-type: none">■ Verificați dacă frigiderul este conectat la tensiune.■ Verificați dacă becul este ars.
Ușa frigiderului nu se poate închide corect.	<ul style="list-style-type: none">■ Ușa frigiderului este blocată cu pachete de alimente.■ Prea multe alimente în interiorul aparatului.■ Înclinați frigiderul cu câteva grade.
Zgomote puternice.	<ul style="list-style-type: none">■ Verificați dacă alimentele sunt uniforme și dacă aparatul este echilibrat.■ Verificați dacă accesoriile frigiderului sunt introduse corect.

- Carcasa frigiderului poate emite căldură în timpul funcționării, mai ales vara. Aceasta este produsă de condensator și este un fenomen normal.

- Fenomenul de condensare va fi detectat pe suprafața exterioară și garniturile ușii congelatorului, când umezeala din mediu este ridicată. Acest lucru este normal. Ștergeți condensul cu un prosop uscat.

9. SFATURI PENTRU ECONOMISIREA ENERGIEI

- Încercați să nu deschideți ușa prea des, în special când vremea este umedă și fierbinte. După ce ați deschis ușa, închideți-o cât mai curând posibil.
- Verificați de fiecare dată dacă aparatul este suficient ventilat (circulația adecvată a aerului în spatele aparatului).
- În condiții climatice normale, fixați termostatul la setarea de mijloc.
- Înainte de a încărca aparatul cu pachete de alimente proaspete, asigurați-vă că aceste sunt răcite la temperatura ambientă.
- Stratul de gheață mărește consumul de energie, astfel curățați aparatul cât mai curând posibil, imediat ce stratul este de 3 până la 5 mm grosime.
- Păstrați spatele aparatului fără praf.
- Aparatul trebuie așezat în cea mai răcoroasă zonă din cameră, departe de aparatele care produc căldură sau conductele de încălzire și nu în bătaia directă a razelor solare.
- Lăsați alimentele fierbinți să ajungă la temperatura camerei înainte de a le așeza în aparat. Supraîncărcarea aparatului forțează compresorul să funcționeze mai mult timp. Alimentele care îngheață prea lent își pot pierde calitățile sau se pot altera.
- Ambalați corect alimentele și ștergeți cutiile înainte de a le așeza în aparat. Aceasta împiedică formarea gheții în aparat.
- Nu acoperiți cutia de depozitare a aparatului cu folie de aluminiu, hârtie cerată sau hârtie de șervețel. Acoperirile interacționează cu circulația aerului rece, făcând aparatul mai puțin eficient.
- Organizați și etichetați alimentele pentru a reduce deschiderile ușii și căutările prelungite. Scoateți toate articolele de care aveți nevoie o dată. Închideți ușa cât mai curând posibil.

RO

Indicații de păstrare a alimentelor

Compartimentele de frigider	Tip de aliment
Compartimentele de pe ușă	Alimente cu conservanți naturali, cum ar fi gemuri, sucuri, băuturi, condimente. Nu păstrați alimente perisabile.
Sertarul de legume	Fructele, verdețurile și legumele trebuie așezate separat în sertarul de legume. Bananele proaspete, cartofii, ceapa și usturoiul nu trebuie păstrate la frigider.
Raftul de frigider – inferior Cutia/sertarul de răcire	Carne crudă, carne de pasăre, pește (pentru păstrare pe termen scurt)
Raftul de frigider – din mijloc	Produse lactate, ouă
Raftul de frigider – superior	Alimentele care nu trebuie gătite, cum ar fi mâncărurile gata pentru consum, semipreparatele, alimentele rămase după consum.
Sertarul/raftul de congelator	Produse alimentare pentru păstrare pe termen lung. Sertarul/raftul inferior pentru carne crudă, carne de pasăre, pește. Sertarul/raftul din mijloc pentru legume congelate, cartofi tăiați. Sertarul/raftul superior pentru înghețată, fructe congelate, produse de patiserie congelate.

Pentru a evita contaminarea produselor alimentare, respectați următoarele instrucțiuni:

- Sertarul(ele), rafturile și tăvițele ușilor din interiorul aparatului sunt pre-instalate într-o poziție care permite economisirea optimă de energie. Consultați prezentarea generală a produsului de la începutul acestui manual pentru aceste detalii.
- Recomandăm depozitarea alimentelor în compartimentul frigiderului timp de maxim 3-5 zile.
- Este posibil ca frigiderul să nu funcționeze constant (posibilitate de dezghețare a produselor sau temperatura prea ridicată în compartimentul de alimente congelate) când sunt setate pentru o lungă perioadă de timp sub nivelul maxim de răcire al intervalului de temperaturi pentru care frigiderul a fost proiectat.
- Rețineți că băuturile gazoase nu trebuie depozitate în compartimentele sau vitrinele pentru alimente sau în compartimentele sau vitrinele cu temperaturi scăzute, și că anumite produse cum ar fi gheața italiană nu trebuie consumate prea reci.
- Nu depășiți perioada/ele de stocare recomandate de producătorii de alimente pentru niciun tip de aliment și în special pentru alimentele congelate din congelator și din compartimentele sau vitrinele de depozitare a alimentelor congelate.
- Luați toate măsurile necesare pentru a preveni creșterea necorespunzătoare a temperaturii alimentelor congelate pe durata dezghețării frigiderului, cum ar fi învelirea alimentelor congelate în câteva straturi de ziare.
- Rețineți că o creștere a temperaturii alimentelor congelate pe durata dezghețării manuale, întreținerii sau curățării poate scurta durata de depozitare.
- Deschiderea ușii pentru perioade lungi de timp poate duce la o creștere semnificativă a temperaturii în compartimentele aparatului.
- Curățați periodic suprafețele care pot intra în contact cu produsele alimentare și sistemele de scurgere accesibile.
- Curățați rezervoarele de apă dacă nu au fost folosite timp de 48 de ore: spălați sistemul de apă conectat la o sursă cu apă dacă apa nu fost extrasă timp de 5 zile.
- Păstrați carnea crudă și peștele în recipiente adecvate în frigider, astfel încât să nu fie în contact sau să nu picure pe alte alimente.
- Dacă aparatul frigorific este lăsat gol timp îndelungat, opriți, dezghețați, curățați, uscați și lăsați ușa deschisă pentru a împiedica formarea mucegaiului în aparat.
- Compartimentele de alimente congelate de două stele sunt adecvate pentru păstrarea alimentelor pre-congelate, păstrarea sau fabricarea înghețatei și pentru fabricarea cuburilor de gheață.
- Compartimentele cu una, două și trei stele nu sunt adecvate pentru congelarea alimentelor proaspete.
- Nu amplasați alimente și/sau lichide fierbinți direct în aparat. Lăsați-le întotdeauna să se răcească complet înainte de a fi introduse în aparat.
- Nu așezați alimente lângă peretele din spate al aparatului.
- Depozitați fructe și legume spălate în sertarele pentru alimente perisabile, untul și brânza în recipiente vidate și sticlele de lapte în compartimentele de pe ușă.
- Când introduceți alimente în recipiente sau pungi, scrieți data pe ambalaj pentru a vă reaminti când a fost stocat produsul alimentar.
- Evitați să deschideți ușile prea des și prea mult timp pentru a reduce pierderea de aer rece și pentru a preveni acumularea de umiditate în compartimentele aparatului.
- Nu recongelați alimentele congelate după decongelare.
- Respectați recomandările producătorului de produse alimentare pentru alimentele congelate.
- Nu așezați în congelator articole cum ar fi recipiente cu lichid îmbuteliat sau recipiente etanșe (cum ar fi berea și băuturile îmbuteliate), deoarece pot exploda și pot strica alte produse alimentare.
- Pregătiți alimentele în loturi mici pentru a le îngheța și dezgheța mai repede. De asemenea, acest lucru vă permite să dezghețați și să preparați o cantitate adecvată de alimente.

10. GARANȚIE ȘI LIMITAREA RESPONSABILITĂȚII

Acest produs este garantat pentru o perioadă de 36 luni (definită de legislația locală) de la data cumpărării, împotriva oricărui viciu de fabricație sau problemă legată de materialele componente.

Această garanție nu acoperă daunele care rezultă dintr-o instalare incorectă, o utilizare incorectă sau din uzura normală a produsului.

Mai specific, garanția nu acoperă:

- Daunele sau problemele cauzate de o utilizare incorectă, un accident, o modificare sau de cuplarea la o sursă electrică cu intensitate sau tensiune inadecvată.
- Produsele modificate, cele ale căror etichete de garanție sau număr de serie au fost deteriorate, modificate, șterse sau oxidate.
- Bateriile și accesoriile care pot fi înlocuite au garanție pentru o perioadă de 6 luni.
- Defectarea bateriei, survenită în urma unei încărcări excesive sau în urma nerespectării recomandărilor de siguranță explicate în notificare.
- Daunele estetice, inclusiv zgârieturile, protuberanțele sau orice alt element.
- Daunele cauzate de orice intervenție efectuată de către o persoană neautorizată.
- Defecțiunile cauzate de uzura normală sau provocate de învechirea normală a produsului.
- Actualizările programului, în urma unei modificări a parametrilor rețelei.
- Defectarea produsului în urma utilizării unor programe terțe pentru a modifica, schimba sau adapta programul existent.
- Defectarea produsului în urma utilizării fără accesoriile omologate de către producător.
- Produsele oxidate.

În nicio circumstanță, producătorul nu își asumă responsabilitatea pentru pierderea datelor stocate pe disc. De asemenea, producătorul nu este responsabil să verifice dacă au fost scoase cardurile SIM / SD din produsele returnate.

Produsele reparate sau înlocuite pot include componente și echipamente noi și/sau recondiționate.

MODALITĂȚI DE PUNERE ÎN APLICARE

Pentru a beneficia de service pe durata garanției, vă rugăm să aduceți produsul, în ambalajul original, la magazinul de la care l-ați achiziționat, însoțit de dovada achiziționării produsului și a accesoriilor incluse (bon de casă, factură etc.).

Este important să dețineți informații precum data achiziționării, modelul și numărul de serie sau de IMEI (aceste informații apar în general pe produs, pe ambalaj sau pe dovada de achiziționare).

Implicit, trebuie să duceți produsul cu accesoriile necesare bunei sale funcționări (alimentare, adaptor, etc.)

În cazul în care reclamația dumneavoastră intră sub acoperirea garanției, în funcție de legislația locală, serviciul post-vânzări poate lua una dintre următoarele măsuri:

- să repare sau să înlocuiască componentele defecte.
- să înlocuiască produsul returnat cu un produs care are aproape aceleași funcționalități și care este echivalent în termeni de performanță.
- să vă ramburseze cu prețul cumpărării produsului menționat pe dovada de achiziționare.

Dacă se folosește una dintre cele 3 soluții menționate, acest lucru nu implică dreptul de prelungire sau de reînnoire a perioadei de garanție.

RO

СОДЕРЖАНИЕ:

1. ПРАВИЛА ТЕХНИКИ БЕЗОПАСНОСТИ	С. 108
2. ТЕХНИЧЕСКИЕ ХАРАКТЕРИСТИКИ	С. 114
3. ОПИСАНИЕ	С. 114
4. УСТАНОВКА	С. 114
5. ПЕРЕД НАЧАЛОМ ИСПОЛЬЗОВАНИЯ	С. 115
6. ИСПОЛЬЗОВАНИЕ	С. 116
7. ОЧИСТКА И ТЕХНИЧЕСКОЕ ОБСЛУЖИВАНИЕ	С. 119
8. УСТРАНЕНИЕ НЕИСПРАВНОСТЕЙ	С. 120
9. СОВЕТЫ ПО ЭКОНОМИИ ЭЛЕКТРОЭНЕРГИИ	С. 120
10. ГАРАНТИЯ И ОГРАНИЧЕНИЕ ОТВЕТСТВЕННОСТИ	С. 123

1. ПРАВИЛА ТЕХНИКИ БЕЗОПАСНОСТИ

RU Перед использованием данного электроприбора внимательно ознакомьтесь с инструкцией и сохраните руководство пользователя, чтобы обращаться к нему в дальнейшем.

1. Данное устройство может использоваться детьми в возрасте от 8 лет и людьми с нарушенными физическими, сенсорными или умственными способностями либо с отсутствием опыта и знаний в том случае, если они находятся под соответствующим присмотром, и, если они были проинструктированы о возможностях безопасного использования прибора и существующих опасностях при эксплуатации устройства.
2. Детям запрещено играть с данным прибором.
3. Не позволяйте детям без присмотра выполнять чистку и обслуживание устройства.
4. Данный прибор предназначен для домашнего использования и аналогичных мест:
 - кухни в магазинах, офисах и организациях для персонала;
 - дома в деревне; – в гостиницах, отелях и других местах для проживания людей;

- в гостиницах, мотелях и других местах для проживания людей;
 - помещения типа гостевого домика.
5. Это бытовой холодильник, предназначенный только для хранения продуктов питания. Согласно действующим государственным стандартам бытовые холодильники нельзя использовать в других целях, например для хранения крови, лекарств или биопрепаратов.
 6. Предупреждение. При размещении устройства убедитесь, что кабель питания не будет придавлен или поврежден.
 7. Устройство не может быть встроено в мебель или подходящее место в стене или в аналогичных местах.
 8. Перед включением прибора убедитесь в том, что напряжение в розетке соответствует напряжению, указанному на заводской табличке прибора.
 9. На кабеле электропитания вашего устройства установлен специальный разъем. Данный разъем обязательно должен быть подключен к заземленной стенной розетке с номинальным током не менее 16 А. В случае отсутствия подобной штепсельной розетки, обратитесь к квалифицированному специалисту для ее установки.
 10. Внимание – Не повредите контур хладагента.
 11. Газообразный хладагент R600a, который содержится в холодильнике, является природным газом и не наносит вред для окружающей среде, но при этом является горючим веществом. При транспортировке и установке устройства очень важно соблюдать осторожность, чтобы не повредить трубопроводы хладагента. В случае удара или утечки газа, необходимо избегать любого контакта с пламенем или соседним очагом возгорания и проветрить помещение.

RU

12. Опасность повреждения электрическим током! Не пытайтесь починить прибор самостоятельно. В случае неисправности работы по ремонту должны производиться квалифицированными специалистами.
13. Если шнур электропитания данного прибора поврежден, он должен быть заменен производителем, соответствующим дистрибьютером или компетентным лицом во избежание опасности.
14. Не загромождайте вентиляционные отверстия на корпусе холодильника или в монтажных конструкциях.
15. Не используйте механические устройства или любые другие средства, кроме рекомендованных производителем, для ускорения процесса размораживания.
16. Внимание – Не используйте камеры для хранения продуктов другие электрические приборы, кроме рекомендованных производителем.
17. Не хранить внутри устройства взрывчатые вещества, такие как аэрозольные распылители с легковоспламеняющимся веществом.
18. Чтобы избежать повреждения устройства и возникновения пожара, не кладите в холодильник горючие, взрывоопасные, летучие и очень агрессивные вещества.
19. Чтобы избежать пожара, не держите горючие вещества рядом с холодильником.
20. Не кладите в морозильную камеру бутылки и герметичные емкости с жидкостями, например бутылки с пивом и другими напитками. Они могут лопнуть и причинить материальный ущерб.
21. До начала любых работ по обслуживанию или чистке, обязательно отсоедините вилку электропитания от электрической розетки.

22. Советы по очищению прибора содержатся в разделе «Очищение и обслуживание».

23.  Маркировка указывает на то, что данное изделие нельзя утилизировать с другими бытовыми отходами на всей территории ЕС.

Чтобы предотвратить возможный вред окружающей среде или здоровью человека от неконтролируемой утилизации отходов, необходимо ответственно относиться к их вторичной переработке и способствовать энергоэффективному повторному использованию материальных ресурсов. Чтобы вернуть отработавшее устройство, обратитесь в пункт возврата и сбора или к розничному торговцу, у которого было приобретено изделие. Они передадут изделие на экологически безопасную переработку.

RU

24. Устройство содержит газообразующее вещество и хладагент. Утилизируйте его в соответствии с местными нормами.

25. Прежде чем выбрасывать устройство, снимите с него дверцы, чтобы дети не смогли закрыться внутри.

26. Риск удушья! Не давайте упаковочные материалы детям и младенцам.

27. Утилизировать упаковку необходимо в соответствии с соответствующими требованиями. Уточните у местных властей, где находятся центры сбора и утилизации мусора.

28. Во избежание загрязнения продуктов питания соблюдайте следующие инструкции.

- Открытие дверцы на длительное время может вызвать значительное повышение температуры в отсеках устройства.

- Регулярно очищайте поверхности, которые могут контактировать с пищевыми продуктами, а также доступные дренажные системы.

- Производите чистку емкостей для воды, если они не использовались в течение 48 часов: если вода не использовалась в течение 5 дней, промойте систему подачи воды, подключенную к водопроводу.
 - Храните сырое мясо и рыбу в соответствующих контейнерах в холодильнике, чтобы они не соприкасались с другими продуктами питания и с них не капала жидкость.
 - Отмеченные двумя звездочками отсеки для замороженных продуктов подходят для хранения предварительно замороженных продуктов, хранения или приготовления мороженого и кубиков льда.
 - Отмеченные одной, двумя и тремя звездочками отсеки не подходят для заморозки свежих продуктов.
 - Если холодильное оборудование остается пустым в течение длительного времени, выключите его, выполните разморозку, очистите, высушите и оставьте дверцу открытой, чтобы предотвратить образование плесени внутри устройства.
29. Детям от 3 до 8 лет разрешено помещать продукты в холодильник и извлекать их оттуда.
30. ПРЕДУПРЕЖДЕНИЕ. Не размещайте сзади устройства несколько розеток-разветвителей или портативных источников питания.
31. ПРЕДУПРЕЖДЕНИЕ. Прибор необходимо зафиксировать в соответствии с инструкцией во избежание опасностей, связанных с его неустойчивостью.
32. ВНИМАНИЕ! Заполнять только питьевой водой.
33. Данный холодильник не предназначен для встраивания.
34. Замена или техническое обслуживание светодиодных ламп должны осуществляться

- производителем, его агентом по техническому обслуживанию или лицом аналогичной квалификации. Лампа имеет класс энергопотребления F.
35. Лица (включая детей) с ограниченными физическими, сенсорными или умственными способностями, а также лица с недостаточным уровнем опыта или знаний могут пользоваться прибором только под наблюдением или после получения инструкций по эксплуатации прибора от лица, ответственного за их безопасность.
 36. Необходимо следить за детьми, чтобы они не играли с прибором.
 37. Запрещено использовать удлинители или незаземленные (двухштырьковые) переходники.
 38. **ОПАСНОСТЬ!** Риск застревания для детей. Перед тем как выкинуть старый холодильник или морозильную камеру:
 - двери.
 - полки на месте, чтобы дети не могли легко забраться внутрь.
 39. Перед установкой принадлежностей холодильник необходимо отключить от сети.
 40. Хладагент и циклопентановый пенящийся материал, используемые в приборе, являются легковоспламеняющимися. Поэтому при утилизации прибор должен находиться вдали от источников возгорания. Восстановление должно осуществляться специальной компанией по восстановлению соответствующей квалификации. Утилизация не должна осуществляться за счет сжигания во избежание нанесения вреда окружающей среде или какого-либо другого ущерба.
 41. Предупреждение. Во избежание запираения детей внутри ключи от дверей и крышек с замками и ключами должны храниться в недоступном для

RU

- детей месте и вдали от холодильника.
42. Все принадлежности, такие как выдвижные ящики, обычные и навесные полки, должны находиться на своих местах для более низкого энергопотребления.



Этот символ означает, что в данном приборе используется огнеопасный хладагент. В случае утечки хладагента и воздействия внешнего источника воспламенения существует риск пожара.



Этим символом обозначена самая холодная часть прибора. Он означает максимальный уровень в данной зоне.

RU

2. ТЕХНИЧЕСКИЕ ХАРАКТЕРИСТИКИ

Класс защиты	I
Рабочее напряжение	220-240 В~, 50 Гц
Потребление электроэнергии	235 кВтч / год
Вместимость	310 л
Наружные размеры	(В x Д x Ш) 188x63x59.5 см
Масса (нетто)	61 кг

3. ОПИСАНИЕ

- | | |
|-----------------|-----------------|
| 1. Охлаждение 1 | 5. Охлаждение 5 |
| 2. Охлаждение 2 | 6. супер |
| 3. Охлаждение 3 | 7. Кнопка Set |
| 4. Охлаждение 4 | |

4. УСТАНОВКА

4.1. Изменение направления открывания двери



Внимание! Если вы решили изменить направление открытия двери, то вначале отключите устройство от розетки.

Действия	Необходимый инструмент	Рисунок
Снимите крышку.		(A)
Снимите верхний шарнир.		(B)
Снимите дверцу холодильной камеры.		(C)
Снимите средний шарнир.	Отвертка	(D)
Снимите дверцу морозильной камеры.		(E)
Снимите шарнирный узел. Прикрепите нижний шарнирный узел с левой стороны устройства.	Отвертка	(F)
Установите дверцу морозильной камеры на нижнем шарнире.		(G)
Прикрепите средний шарнирный узел с левой стороны устройства.		(H)
Установите дверцу холодильной камеры.		(I)
Установите крышку.		(J)

RU

5. ПЕРЕД НАЧАЛОМ ИСПОЛЬЗОВАНИЯ

5.1. Распаковка

1. Вытащите из упаковки все компоненты.
2. Сразу после распаковки проверьте покупку на комплектность и наличие повреждений, полученных при транспортировке. Если комплект поставки оказался неполным или был поврежден при доставке, свяжитесь с нашей сервисной службой.

5.2. Для размещения рекомендуется выбрать соответствующее место



Внимание! Поместите устройство таким образом, чтобы оно не подвергалось воздействию прямых солнечных лучей. Данное устройство нельзя использовать на открытом воздухе или оставлять под дождем.



Внимание! Устройство должно находиться на расстоянии не менее 50 см от источников тепла, таких как кухонные плиты, печи, батареи и другие нагревательные приборы, и не менее чем 5 см от электрических печей.

1. Поместите холодильник в хорошо проветриваемом помещении, на сухую, ровную и устойчивую поверхность вдали от прямых солнечных лучей и других источников тепла.

2. Обеспечьте надлежащую циркуляцию воздуха сзади холодильника, а также предусмотрите достаточный зазор у стены, чтобы вибрации прибора не производили шумы по причине контакта со стеной. Убедитесь в свободной циркуляции воздуха вокруг устройства. Недостаточная вентиляция приведет к неисправности и увеличению потребления электроэнергии. Оставьте пространство не менее 10 см между холодильником и стеной, и не менее 30 см между верхней частью холодильника и потолком.
3. Убедитесь в том, чтобы вы оставили достаточно места для того, чтобы вы могли получить доступ к устройству и легко открывать дверь: $\geq 990 \times 1025$ мм (рис. (K)) При необходимости, измените направление открывания двери, как описано ниже (→ ИЗМЕНЕНИЕ НАПРАВЛЕНИЯ ОТКРЫВАНИЯ ДВЕРИ).
4. Если холодильник стоит на неровной поверхности, вы можете отрегулировать его положение при помощи регулируемых ножек (рис. (L)). Это позволит обеспечить надлежащее функционирование без возникновения вибраций.

5.3. Расположение устройства

Температура окружающей среды в месте размещения устройства должна соответствовать климатическому классу, указанному на заводской табличке. Таким образом обеспечивается надлежащее функционирование холодильника.

Климатический класс	Слишком высокая температура окружающей среды
SN	От +10 °C до +32 °C
N	От +16 °C до +32 °C
ST	От +16 °C до +38 °C
T	От +16 °C до +43 °C

* В зависимости от номинальной таблички.

- означает, что данный холодильник предназначен для использования при температуре окружающей среды 10–32 °C.
- означает, что данный холодильник предназначен для использования при температуре окружающей среды 16–32 °C.
- означает, что данный холодильник предназначен для использования при температуре окружающей среды 16–38 °C.
- означает, что данный холодильник предназначен для использования при температуре окружающей среды 16–43 °C.

6. ИСПОЛЬЗОВАНИЕ

6.1. Запуск

1. После транспортировки, распаковки и установки устройства, перед его первым использованием, обязательно дайте ему отстояться в вертикальном положении как минимум 2 h, и только после этого включайте в сеть.
2. Почистите прибор и его детали (7. ОЧИЩЕНИЕ И ОБСЛУЖИВАНИЕ).
3. Подключите штепсельную вилку к электрической розетке.
4. Установите температуру на высокий уровень с помощью кнопки **SET** (РЕГУЛЯТОР ТЕМПЕРАТУРЫ (ХОЛОДИЛЬНИК)).
5. Оставьте холодильник в течение 24 часов перед тем, как положить свежие или замороженные продукты.

RU

6.2. Регулятор температуры (холодильник)

Примечание. Температура внутри устройства зависит от множества факторов, таких как температура окружающей среды, количества хранимых продуктов питания, частоты открывания двери и т.д. Соответствующим образом следует также отрегулировать регулятор температуры **SET**.

1. Поверните кнопку **SET** в нужное положение. Положение 2 предназначено для установки наиболее низкой температуры, положение 8 предназначено для установки наименее низкой температуры. Для того, чтобы полностью выключить холодильник, отсоедините его от электрической розетки. Рекомендуем установить положение 4 для холодильной камеры как наиболее подходящую настройку.
2. **Быстрое охлаждение:** нажимайте кнопку **SET**, пока на дисплее не отобразится надпись «**SUPER**». На протяжении 150 минут устройство будет работать в режиме быстрого охлаждения. Выбрать другой режим охлаждения можно с помощью кнопки **SET**.

6.3. Регулятор температуры (морозильная камера)

Регулятор температуры предлагает 3 настройки:

Рекомендуем установить положение «**NORMAL**» для морозильной камеры как наиболее подходящую настройку.

Настройка	Очистка
NORMAL	Положение по умолчанию.
COLD	Наружная температура выше 35 °С. Эта настройка используется преимущественно летом.
COLDER	Наружная температура ниже 10 °С. Эта настройка используется преимущественно зимой.

RU

6.4. Принадлежности

В зависимости от модели устройства комплект поставляемых с ним стеклянных и пластмассовых полок может отличаться.

Обязательно вставляйте одну из полноразмерных стеклянных полок в самую нижнюю пару направляющих (над ящиками для фруктов и овощей).

6.5. Хранение продуктов питания

- Готовые блюда из мяса и рыбы необходимо хранить на полке, расположенной выше места хранения сырого мяса и рыбы, во избежание бактериальной контаминации. Храните сырое мясо и сырую рыбу в достаточно просторном контейнере, способном вместить мясной и рыбный сок. Не забудьте закрыть контейнер крышкой. Размещайте этот контейнер на самой нижней полке.
- Оставляйте вокруг продуктов в холодильнике свободное место для циркуляции воздуха. Следите, чтобы все части устройства были холодными.
- Упаковывайте или накрывайте продукты, чтобы они не высыхали и не впитывали запахи. Упаковывать фрукты и овощи не нужно.
- Хранение избыточного количества продуктов питания в процессе эксплуатации холодильника может привести к его повреждению вследствие намерзания льда.

Холодильная камера

- Холодильная камера подходит для хранения различных фруктов, овощей, напитков и других продуктов питания с коротким сроком хранения.
- Перед помещением приготовленных продуктов в холодильную камеру их необходимо охладить до комнатной температуры.
- Перед помещением в холодильник продукты рекомендуется класть в герметичную упаковку.
- Для обеспечения достаточного пространства для хранения и удобного использования стеклянные полки можно располагать на разной высоте..

Морозильная камера

- Низкотемпературная морозильная камера позволяет сохранять еду свежей более длительное время и в основном используется для хранения замороженных продуктов и изготовления льда.
- Морозильная камера подходит для хранения мяса, рыбы, рисовых шариков и других продуктов, которые не будут употребляться в пищу в ближайшее время.
- Мясо рекомендуется разделить на небольшие кусочки для легкого доступа. Помните, что продукты должны употребляться в пищу до истечения срока хранения.
- Примечание. Хранение слишком большого количества продуктов после первоначального подключения к электросети может негативно повлиять на морозильные функции холодильника. Хранящиеся продукты не должны закрывать вентиляционные отверстия, в противном случае эффективность заморозки также может быть снижена..

RU

6.6. Шум внутри устройства

Вам может показаться, что устройство издает необычные шумы. В большинстве случаев это вполне нормально. Шумы вызывает хладагент, циркулирующий в системе охлаждения. Это явление не является неисправностью и не влияет на работу устройства.

6.7. Замена лампочки

Менять лампочку должен квалифицированный специалист.

6.8. Влияние на хранение продуктов

- В соответствии с рекомендациями оптимальное время хранения продуктов в холодильной камере составляет 3 дня.
- В соответствии с рекомендациями оптимальное время хранения продуктов в морозильной камере составляет 1 месяц.
- Максимальное время хранения может снизиться в зависимости от различных настроек.

6.9. Лампа

В приборе есть лампа. В случае неисправности обратитесь к квалифицированному специалисту для проверки и/или замены лампы.

Прежде чем приступать к замене лампы, отключите устройство от электросети. Технические характеристики лампы указаны на паспортной табличке прибора.

Советы: Этот продукт содержит источник света класса энергоэффективности: F.

6.10. Хранение Продуктов Питания

1. Приготовленные продукты питания необходимо оставить остыть до температуры окружающей среды перед помещением их в холодильник.
2. Мы рекомендуем вам запечатать продукты питания в специальную вакуумную упаковку перед помещением их в холодильник.
3. Фрукты и овощи проще всего разместить в отделение для фруктов и овощей (2).

Примечания:

- Хранение избыточного количества продуктов питания в процессе эксплуатации холодильника может привести к его повреждению вследствие намерзания льда.

- Хранящиеся продукты питания не должны блокировать выход воздуха; в противном случае намерзание льда будет также негативно влиять на работоспособность устройства.

Влияние на хранение продуктов

- В соответствии с рекомендациями оптимальное время хранения продуктов в холодильной камере составляет 3 дня.
- В соответствии с рекомендациями оптимальное время хранения продуктов в морозильной камере составляет 1 месяц.
- Максимальное время хранения может снизиться в зависимости от различных настроек.

7. ОЧИСТКА И ТЕХНИЧЕСКОЕ ОБСЛУЖИВАНИЕ



Внимание! Перед проведением очистки обязательно отсоедините штепсельную вилку от электрической розетки.



Внимание! Никогда не используйте едкие чистящие вещества, металлические щетки, а также губки с абразивной или металлической частью, чтобы очистить прибор.

RU

Компоненты	Очистка
Внутридверные полки и внутренние перегородки	<ul style="list-style-type: none"> ■ Уберите все внутридверные полки и ящик для овощей. ■ Вымойте их в теплой воде с мягким моющим средством, не имеющим запаха (например, средство для мытья посуды). ■ Промойте хлорированной водой и тщательно высушите.
Наружная сторона	<ul style="list-style-type: none"> ■ Регулярно очищайте наружную сторону с помощью мягкой ветоши и мягкого моющего средства. ■ Скопление пыли на задней стенке холодильника и днище должно быть своевременно удалено для улучшения охлаждения и экономии электроэнергии.

7.1. Размораживание

Устройство оснащено функцией автоматической разморозки. Из-за сезонных изменений может образоваться толстый слой наледи. Чтобы разморозить устройство вручную, отсоедините его от источника питания, затем удалите излишки льда с помощью сухой ткани.

Регулярная разморозка помогает снизить уровень потребления энергии устройством.

7.2. Перемещение устройства



Внимание! Не переворачивайте устройство на бок или вверх ногами. Во время перемещения, угол наклона не должен превышать 45°.

1. Если есть необходимость в перемещении устройства, сначала нужно убрать из него все продукты питания и предметы, и зафиксировать вспомогательное оборудование внутри холодильника при помощи клейкой ленты.
2. Закрепите регулируемую ножку.
3. Закройте дверь и закрепите ее с помощью клейкой ленты.
4. Закрепите шнур электропитания снаружи устройства при помощи клейкой ленты, чтобы избежать повреждений во время транспортировки.

7.3. Выключение на длительное время

Если устройство долго не будет использоваться, отключите его от сети, выгрузите все продукты и почистите. Оставьте дверцу немного приоткрытой, чтобы внутри не возник неприятный запах.

8. УСТРАНЕНИЕ НЕИСПРАВНОСТЕЙ

Проблема	Решение
Устройство не работает.	<ul style="list-style-type: none"> ■ Убедитесь, что устройство подключено к розетке. ■ Низкое напряжение. ■ Отказ цепи питания или цепи отключения.
Запах.	<ul style="list-style-type: none"> ■ Продукты с сильным запахом нужно хорошо упаковывать. ■ Убедитесь, что нет гнилых продуктов. ■ Возможно, следует почистить внутренние поверхности камеры.
Компрессор долго не выключается.	<ul style="list-style-type: none"> ■ Летом, когда наружная температура высокая, устройство работает дольше. ■ Не загружайте в устройство слишком много продуктов за один раз. ■ Не загружайте продукты, пока они не остыли. ■ Частое открывание дверцы.
Лампочка не загорается.	<ul style="list-style-type: none"> ■ Убедитесь, что холодильник подключен к розетке. ■ Проверьте, не перегорела ли лампочка.
Дверца холодильника не закрывается плотно.	<ul style="list-style-type: none"> ■ Загруженные продукты упираются в дверцу. ■ Слишком много продуктов в устройстве. ■ Наклоните устройство на несколько градусов.
Громкий шум.	<ul style="list-style-type: none"> ■ Убедитесь, что продукты разложены ровно, а устройство стоит горизонтально. ■ Убедитесь, что принадлежности правильно вставлены в холодильник.

RU

- Корпус холодильника может слегка нагреваться в процессе работы, особенно летом. Это вызвано конденсацией влаги.
- При очень высокой влажности воздуха на наружных поверхностях и уплотнителях в дверце образуется конденсат. Это нормальное явление. Сотрите конденсат сухой тряпкой.

9. СОВЕТЫ ПО ЭКОНОМИИ ЭЛЕКТРОЭНЕРГИИ

- Старайтесь часто не открывать дверцы, особенно если воздух горячий и влажный. Закрывайте открытую дверцу как можно быстрее.

- Время от времени проверяйте, чтобы сади устройства мог свободно циркулировать воздух.
- В обычных климатических условиях установите термостат в среднее положение.
- Перед загрузкой в устройство дайте свежим продуктам охладиться до комнатной температуры.
- Слой льда и инея увеличивает потребление электроэнергии. Чистите устройство, как только толщина слоя достигнет 3-5 мм.
- На задней панели устройства не должно быть пыли.
- Устанавливайте устройство в самой холодной точке помещения, подальше от тепловыделяющего оборудования и теплопроводных каналов, а также вне зоны досягаемости прямых солнечных лучей.
- Дайте продуктам остыть до комнатной температуры, прежде чем загружать их в устройство. Если устройство перегружено, компрессору приходится работать дольше. Продукты, которые медленно замораживаются, могут испортиться.
- Хорошо упаковывайте продукты и протирайте ящики насухо, прежде чем вставлять их в устройство. Благодаря этому уменьшается образование инея в устройстве.
- Не выкладывайте днища ящиков алюминиевой фольгой, вошенной бумагой или бумажными салфетками. Такая подкладка препятствует циркуляции холодного воздуха, и эффективность устройства снижается.
- Упорядочивайте и маркируйте продукты, чтобы их можно было быстро найти, не открывая дверцу на длительное время. Забирайте за один раз ровно столько продуктов, сколько нужно. Закрывайте дверцу как можно быстрее.

Советы по хранению продуктов

Отсеки холодильника	Тип продукта
Отсеки дверцы	Продукты с натуральными консервантами, такие как джемы, соки, напитки, приправы. Не храните скоропортящиеся продукты.
Ящик для фруктов и овощей	Фрукты, зелень и овощи должны храниться в ящике отдельно. Свежие бананы, картофель, лук и чеснок не следует хранить в холодильнике.
Нижняя полка холодильника Ящик холодильника	Сырое мясо, птица, рыба (для кратковременного хранения)
Средняя полка холодильника	Молочные продукты, яйца
Верхняя полка холодильника	Продукты, не требующие приготовления, такие как готовые к употреблению продукты, мясные деликатесы, остатки.
Ящики и полки морозильника	Продукты длительного хранения. Нижний ящик или полка: сырое мясо, птица, рыба. Средний ящик или полка: замороженные овощи, ломтики. Верхний ящик или полка: мороженое, замороженные фрукты, замороженная выпечка.

RU

Во избежание загрязнения продуктов питания соблюдайте следующие инструкции.

- Контейнер(ы), полки и дверные лотки внутри прибора предварительно устанавливают в положение для максимальной экономии энергии. Подробную информацию см. в обзоре изделия в начале руководства.
- Рекомендуем хранить продукты питания в холодильном отделении максимум 3–5 дней.
- Холодильник может не работать надлежащим образом (возможно размораживание содержимого или слишком высокая температура в морозильном отделении), если он размещен в течение длительного времени в температурных условиях ниже минимального значения диапазона, для которого предназначен прибор.

- Газированные напитки не следует хранить в морозильных отделениях или шкафах или в низкотемпературных отделениях или шкафах. Некоторые продукты, такие как лед, не следует употреблять слишком холодными.
- Не следует превышать срок(и) хранения, рекомендованные производителями продуктов питания для любых видов продуктов и, в частности, для быстрозамороженных в промышленных условиях продуктов питания в отделениях или шкафах для замораживания и хранения пищевых продуктов.
- Необходимо принять все меры для предотвращения чрезмерного повышения температуры замороженных продуктов питания во время размораживания холодильника, например завернуть продукты в несколько слоев газеты.
- Повышение температуры замороженных продуктов во время размораживания вручную, технического обслуживания или очистки может сократить срок хранения.
- Открытие дверцы на длительное время может вызвать значительное повышение температуры в отсеках устройства.
- Регулярно очищайте поверхности, которые могут контактировать с пищевыми продуктами, а также доступные дренажные системы.
- Производите чистку емкостей для воды, если они не использовались в течение 48 часов: если вода не использовалась в течение 5 дней, промойте систему подачи воды, подключенную к водопроводу.
- Храните сырое мясо и рыбу в соответствующих контейнерах в холодильнике, чтобы они не соприкасались с другими продуктами питания и с них не капала жидкость.
- Если холодильное оборудование остается пустым в течение длительного времени, выключите его, выполните разморозку, очистите, высушите и оставьте дверцу открытой, чтобы предотвратить образование плесени внутри устройства.
- Отмеченные двумя звездочками отсеки для замороженных продуктов подходят для хранения предварительно замороженных продуктов, хранения или приготовления мороженого и кубиков льда.
- Отмеченные одной, двумя и тремя звездочками отсеки не подходят для заморозки свежих продуктов.
- Не помещайте горячие продукты и (или) жидкости непосредственно в устройство. Всегда давайте продуктам остыть перед помещением в устройство.
- Не прислоняйте продукты к задней стенке устройства.
- Очищенные фрукты и овощи следует размещать в контейнерах для фруктов и овощей, масло и сыры — в герметичных контейнерах, бутылки с молоком — в отделениях на дверцах.
- При размещении продуктов в контейнерах или пакетах напишите дату на упаковке, чтобы знать, когда еда была убрана на хранение.
- Избегайте слишком частого и продолжительного открывания дверцы, чтобы уменьшить потерю холодного воздуха и предотвратить накопление влаги в отсеках устройства.
- Не замораживайте замороженные продукты после разморозки.
- Следуйте рекомендациям производителя продуктов питания по хранению замороженных продуктов.
- Во избежание взрыва и забрызгивания других продуктов питания не помещайте в морозильную камеру бутилированные или герметичные емкости с жидкостью, например пиво и напитки в бутылках.
- Готовьте пищу небольшими порциями, чтобы она быстрее замораживалась и размораживалась. Это также позволяет размораживать и готовить подходящее количество пищи.

10. ГАРАНТИЯ И ОГРАНИЧЕНИЕ ОТВЕТСТВЕННОСТИ

Данный продукт имеет гарантию на срок 3 года (в соответствии с местным законодательством) со дня покупки на любые неисправности, вызванные дефектом производства или материала.

Данная гарантия не распространяется на повреждения, вызванные несоответствующей установкой или использованием прибора.

Гарантия не распространяется на следующие случаи:

- Повреждения или проблемы, вызванные неверной установкой, поломкой, выведением из строя или подключением к несовместимой розетке.
- Приборы, гарантийный номер которых был поврежден, смазан или убран.
- Гарантия на съемные батареи и аксессуары составляет 6 месяцев.
- Поломка батареи из-за слишком продолжительной подзарядки или по причине того, что правила техники безопасности не были соблюдены.
- Такие повреждения, как царапины, вмятины и т.п.
- Повреждения, вызванные несогласованным вмешательством пользователя в конструкцию прибора.
- Повреждения, вызванные нормальным использованием или нормальной изношенностью прибора.
- Обновление программ в связи с изменением параметров сети.
- Повреждения прибора, полученные при использовании программного обеспечения других производителей.
- Повреждения прибора при его использовании без комплектующих, рекомендуемых производителем.
- Окисление элементов.

RU

Ни в каком случае производитель не несет ответственность за потерю данных, хранимых на диске. Помимо этого, производитель не должен проверять факт извлечения SIM-карт и SD-карт из приборов, которые были возвращены ему.

Отремонтированные приборы могут состоять из новых или отремонтированных компонентов.

УСЛОВИЯ ГАРАНТИИ

Для того, чтобы получить обслуживание по гарантии, Вы должны принести прибор в магазин, в котором он был куплен, взять с собой товарный чек (счет-фактура и т.п.) на прибор и его комплектующие, и оригинальную упаковку.

Важно записать такие данные, как дата покупки, модель и серийный номер IMEI (эти данные обычно указаны на приборе, упаковке или чеке).

Кроме того, Вы должны принести детали, необходимые для нормального функционирования прибора (шнур электропитания, адаптер и т.п.)

Если Ваш случай - гарантийный, сервисная служба сможет сделать следующее в рамках местного законодательства:

- Заменить или починить поврежденные компоненты.
- Заменить прибор на аналогичный с примерно одинаковым функционалом.
- Возместить стоимость товара, указанного в чеке.

Если Вам была предоставлена одна из этих 3 услуг по гарантийному обслуживанию, Вы теряете право на продление или возобновление гарантии.

ЗМІСТ:

1. ПРАВИЛА ТЕХНІКИ БЕЗПЕКИ	С. 124
2. ТЕХНІЧНІ ХАРАКТЕРИСТИКИ	С. 130
3. ОПИС	С. 130
4. ВСТАНОВЛЕННЯ	С. 130
5. ПЕРЕД ПОЧАТКОМ РОБОТИ	С. 131
6. ВИКОРИСТАННЯ	С. 132
7. ОЧИЩЕННЯ ТА ТЕХНІЧНЕ ОБСЛУГОВУВАННЯ	С. 134
8. УСУНЕННЯ НЕСПРАВНОСТЕЙ	С. 135
9. ПОРАДИ ІЗ ЗАОЩАДЖЕННЯ ЕЛЕКТРОЕНЕРГІЇ	С. 136
10. ГАРАНТІЯ ТА ОБМЕЖЕННЯ ВІДПОВІДАЛЬНОСТІ	С. 138

1. ПРАВИЛА ТЕХНІКИ БЕЗПЕКИ

Перед використанням приладу уважно ознайомтеся з інструкцією і збережіть довідник користувача, щоб звертатися до нього в подальшому.

UA

1. Даний пристрій може використовуватися дітьми віком від 8 років, і людьми з обмеженими фізичними, сенсорними або розумовими здібностями, або без необхідного досвіду та знань, якщо вони знаходяться під відповідним наглядом, і були проінструктовані про можливості безпечного користування прибором та існуючих небезпеках при експлуатації.
2. Дітям заборонено гратися з цим приладом.
3. Діти можуть займатися чищенням і технічним обслуговуванням пристрою тільки під наглядом дорослої людини.
4. Даний прилад призначений для використання в домашніх та/або аналогічних умовах:
 - на кухнях крамниць, офісів та організацій для персоналу;
 - у сільських домах; - у гостиницях, мотелях та інших місцях для проживання людей;
 - у гостиницях, мотелях та інших місцях для

- проживання людей;
- у приміщеннях типу гостьового будинку
5. Цей побутовий холодильник призначений виключно для зберігання продуктів харчування. Згідно з державними стандартами побутові холодильники не можна використовувати для інших цілей, як-от для зберігання крові, ліків чи біопрепаратів.
 6. Попередження. Під час установа приладу переконайтеся, що шнур живлення незаблокований і не пошкоджений.
 7. Пристрій не можна вбудовувати у меблі або відповідне місце в стіні чи в аналогічних місцях.
 8. Перед увімкненням переконайтеся, що напруга електромережі відповідає напрузі, зазначеній на заводській табличці приладу.
 9. На кабелі електроживлення вашого пристрою встановлений спеціальний роз'єм. Даний роз'єм обов'язково повинен бути підключений до заземленої стінної розетки з номінальним струмом не менше ніж 16 А. У разі відсутності подібної стінної розетки, ви можете звернутися до кваліфікованого спеціаліста для її встановлення.
 10. Увага – Не пошкодьте контур холодоагенту.
 11. Газоподібний холодоагент R600a, який міститься в пристрої, є природним газом і не завдає шкоди навколишньому середовищу, але при цьому він також є легкозаймистою речовиною. При транспортуванні і встановленні пристрою, важливо бути обережним, щоб не пошкодити трубопроводи контуру циркуляції холодоагенту. У разі удару або витоку газу необхідно уникати будь-якого контакту з полум'ям або сусіднім осередком займання, і провітрити приміщення.
 12. Небезпека ураження електричним струмом! Не намагайтеся полагодити прилад самостійно. У разі несправності, роботи по ремонту повинні проводитися кваліфікованими фахівцями.

13. Шнур живлення у разі пошкодження має бути замінений виробником, дистриб'ютором або особою з відповідною кваліфікацією, щоб уникнути небезпеки.
14. Не загороджуйте вентиляційні отвори на корпусі холодильника або в монтажних конструкціях.
15. Не використовуйте механічні пристрої чи інші засоби, окрім рекомендованих виробником, для прискорення процесу розморожування.
16. Увага – У відділеннях для зберігання продуктів можна використовувати тільки рекомендовані виробником електричні прилади.
17. Не зберігати всередині пристрою вибухові речовини, такі як аерозольні розпилювачі з легкозаймистою речовиною.
18. Щоб уникнути пожежі й пошкодження холодильника, не завантажуйте в нього горючі, вибухонебезпечні, леткі чи дуже агресивні речовини.
19. Щоб уникнути пожежі, не залишайте горючі речовини поряд із холодильником.
20. Не кладіть у морозильну камеру пляшки й інші герметичні посудини з рідинами, наприклад пляшки з пивом чи іншими напоями. Вони можуть лопнути та завдати шкоди.
21. До початку будь-яких робіт з обслуговування або очищення, обов'язково від'єднайте вилку живлення від розетки.
22. Поради по очищенню приладу викладені в розділі «Очищення і обслуговування».
23.  Це маркування вказує на те, що цей пристрій забороняється викидати разом із побутовими відходами на території ЄС. Щоб уникнути небезпеки для навколишнього середовища або здоров'я людей від неконтрольованої утилізації відходів, здавайте їх на переробку, яка дозволяє знову використовувати відновлювані матеріали. Для повернення вашого пристрою

- скористайтесь системою повернення та приймання, або зверніться за інформацією до продавця, в якого ви придбали даний виріб. Вони можуть прийняти даний пристрій для його безпечної переробки.
24. Пристрій містить газотвірну речовину та холодоагент. Утилізуйте його з дотриманням місцевих норм.
 25. Перш ніж викидати пристрій, зніміть із нього дверцята, щоб діти не змогли зачинитися всередині.
 26. Ризик удушення! Не давайте пакувальні матеріали дітям та немовлятам.
 27. Утилізувати упаковку необхідно згідно з відповідними вимогами. Уточніть у місцевої влади, де знаходяться центри збору і утилізації сміття.
 28. Щоб уникнути забруднення продуктів, дотримуйтесь наведених нижче інструкцій:
 - Відкривання дверей на тривалий час може призвести до значного підвищення температури у відсіках приладу.
 - Регулярно очищуйте поверхні, які можуть контактувати з продуктами харчування, і доступні системи дренажу.
 - Очищуйте резервуари для води, якщо вони не використовувалися протягом 48 годин: промийте систему, підключену до подачі води, якщо вода не зливалася протягом 5 днів.
 - Зберігайте сире м'ясо і рибу у відповідних контейнерах у холодильнику, щоб вони не контактували з іншими продуктами і не капали на них.
 - Відсіки для заморожених продуктів, позначені двома зірочками, підходять для зберігання попередньо заморожених продуктів, зберігання або приготування морозива та приготування кубиків льоду.

- Відсіки, позначені однією, двома або трьома зірочками, не придатні для заморожування свіжих продуктів.
- Якщо холодильний пристрій залишається порожнім на тривалий час, вимкніть, розморозьте, очистьте, висушіть прилад і залиште дверцята відкритими, щоб запобігти утворенню цвілі всередині пристрою.

29. Дітям віком від 3 до 8 років дозволяється завантажувати та розвантажувати холодильні пристрої.
30. ПОПЕРЕДЖЕННЯ. Не розміщуйте декілька портативних розеток або портативних блоків живлення ззаду пристрою.
31. ПОПЕРЕДЖЕННЯ. Для уникнення небезпеки через нестабільність приладу його необхідно зафіксувати відповідно до інструкцій.
32. ПОПЕРЕДЖЕННЯ: заповнюйте його лише питною водою.
33. Даний холодильний прилад не призначений для використання в якості вбудованої техніки.
34. Будь-яка заміна або технічне обслуговування світлодіодних ламп має здійснюватися виробником, його сервісним агентом або спеціалістом із відповідною кваліфікацією. Клас енергоефективності лампи - Клас F.
35. Даний пристрій не призначений для використання особами (в тому числі дітьми) із обмеженими фізичними, сенсорними чи розумовими здібностями, або за відсутності досвіду та знань, окрім випадків, коли таке використання здійснюється під наглядом або після проведення з ними інструктажу щодо безпечного використання цього пристрою особою, відповідальною за їх безпеку.
36. Діти мають використовувати пристрій під наглядом дорослих. Забороняється грати із пристроєм.
37. Не використовуйте подовжувачі або адаптери без

- заземлення (із двома контактами).
38. НЕБЕЗПЕКА: Ризик потрапляння дітей у пастку. Перед утилізацією свого старого холодильника або морозильника:
- Зніміть дверцята.
 - Залиште полиці на місці, щоб дітям було важко забратися всередину.
39. Перед встановленням аксесуарів холодильник необхідно від'єднати від джерела електроживлення.
40. Холодоагент та циклопентановий піноутворюючий агент, що використовуються у пристрої, є займистими. Тому прилад, що більше не використовується, необхідно тримати подалі від джерел займання, і його переробка має здійснюватися спеціалізованою компанією, що має відповідну кваліфікацію. Для уникнення завдання шкоди навколишньому середовищу або будь-яких інших пошкоджень утилізація має здійснюватися у спосіб, що не передбачає спалювання.
41. Попередження. У випадку дверцят або кришок, оснащених замками та ключами, ключі мають зберігатися подалі від дітей і подалі від холодильного приладу для уникнення блокування дітей всередині.
42. Усі аксесуари, такі як шухляди, звичайні й навісні полиці, мають бути на своїх місцях для зниження енергоспоживання.

UA



Цей символ вказує на те, що в пристрої використовується займистий холодоагент. У випадку витoku холодоагента і його контакту з зовнішніми джерелами вогню виникає ризик пожежі.



Цей символ вказує на найхолоднішу частину пристрою. Він визначає найвищий рівень для цієї зони.

2. ТЕХНІЧНІ ХАРАКТЕРИСТИКИ

Клас захисту	I
Робоча напруга	220-240 В~, 50 Гц
Споживання електроенергії	235 кВтч / год
Ємність	310 л
Зовнішні розміри (В x Д x Ш)	188x63x59.5 см
Маса (нетто)	61 кг

3. ОПИС

- | | |
|------------------|------------------|
| 1. Охолодження 1 | 5. Охолодження 5 |
| 2. Охолодження 2 | 6. Супер |
| 3. Охолодження 3 | 7. Кнопка SET |
| 4. Охолодження 4 | |

4. ВСТАНОВЛЕННЯ

UA

4.1. Зміна напрямку відкривання дверей



Увага! Від'єднайте пристрій від розетки при зміні напрямку відкривання дверей.

Дії	Інструмент	Малюнок
Зніміть кришку.		(A)
Зніміть верхній шарнір.		(B)
Зніміть дверцята холодильної камери.		(C)
Зніміть середній шарнір.	Викрутка	(D)
Зніміть дверцята морозильної камери.		(E)
Зніміть шарнірний вузол. Встановіть нижній шарнірний вузол на лівій стороні корпусу.	Викрутка	(F)
Встановіть дверцята морозильної камери на нижньому шарнірі.		(G)
Встановіть середній шарнірний вузол на лівій стороні корпусу.		(H)
Встановіть дверцята холодильної камери.		(I)
Надіньте кришку.		(J)

5. ПЕРЕД ПОЧАТКОМ РОБОТИ

5.1. Розпакування

1. Витягніть з упаковки все компоненти.
2. Відразу після розпакування перевірте покупку на комплектність і наявність пошкоджень, отриманих при транспортуванні. Якщо комплект поставки виявився неповним або був пошкоджений під час його доставки, зв'яжіться з нашою сервісною службою.

5.2. Для встановлення рекомендується вибрати відповідне місце



Увага! Встановіть пристрій таким чином, щоб він не піддавався впливу прямих сонячних променів. Даний пристрій ні за яких обставин не повинен використовуватись на відкритому повітрі або залишатися під дощем.



Увага! Пристрій повинен знаходитися на відстані не менше 50 см від джерел тепла, таких як кухонні плити, печі, батареї та інші нагрівальні прилади, і не менше ніж 5 см від електричних печей.

1. Розмістіть холодильник в добре провітрюваному приміщенні, на сухій, рівній та стійкій поверхні, подалі від прямих сонячних променів та інших джерел тепла.
2. Забезпечте відповідну циркуляцію повітря позаду пристрою, а також передбачте достатню відстань до стіни, щоб вібрації пристрою не призводили до появи шумів унаслідок контакту зі стіною. Переконайтеся, що повітря може вільно циркулювати навколо пристрою. Недостатня вентиляція призведе до несправності та збільшення споживання електроенергії. Залиште простір не менше ніж 10 см між холодильником і стіною, та не менше ніж 30 см між верхньою частиною холодильника і стелею.
3. Переконайтеся в тому, що ви залишили достатньо місця для того, щоб ви могли мати доступ до пристрою і легко відкрити дверцята: $\geq 990 \times 1025$ mm (рис. **(K)**). При необхідності, ви можете змінити напрямок відкривання дверей, як описано нижче (**→ ЗМІНА НАПРЯМКУ ВІДКРИВАННЯ ДВЕРЕЙ**).
4. Якщо холодильник стоїть на нерівній поверхні, ви можете відрегулювати його положення за допомогою ніжок, які регулюються (рис. **(L)**). Це дозволить забезпечити належне функціонування без появи вібрацій.

UA

5.3. Позиціонування

Установіть прилад у місці, де температура довкілля відповідає класу клімату, вказаному на заводській табличці приладу. Це забезпечить належне функціонування пристрою.

Кліматичний клас	Навколишня температура
SN	від +10 °C до +32 °C
N	від +16°C до +32 °C
ST	від +16°C до +38°C
T	від +16°C до +43°C

*Залежно від позначки рейтингу.

- «SN» означає, що цей холодильний прилад призначений для використання при температурі навколишнього середовища від 10°C до 32°C.

- «N» означає, що цей холодильний прилад призначений для використання при температурі навколишнього середовища від 16°C до 32°C.
- «ST» означає, що цей холодильний прилад призначений для використання при температурі навколишнього середовища від 16°C до 38°C.
- «T» означає, що цей холодильний прилад призначений для використання при температурі навколишнього середовища від 16°C до 43°C.

6. ВИКОРИСТАННЯ

6.1. Запуск

1. Після транспортування, розпакування і встановлення, перед першим використанням пристрою, обов'язково дайте йому відстоятися у вертикальному положенні як мінімум протягом 2 h, і лише після цього підключайте його до електромережі.
2. Почистіть прилад та його деталі (7. ОЧИЩЕННЯ І ОБСЛУГОВУВАННЯ).
3. Під'єднайте вилку шнура живлення до електричної розетки.
4. Встановіть температуру на високому рівні за допомогою кнопки **SET** (РЕГУЛЯТОР ТЕМПЕРАТУРИ (ХОЛОДИЛЬНИК)).
5. Залиште холодильник протягом 24 годин, перед тим як розмістити свіжу або заморожену їжу.

6.2. Регулятор температури (холодильник)

Примітка. Температура всередині пристрою залежить від великої кількості факторів, таких як температура навколишнього середовища, кількості продуктів харчування, що зберігаються, частоти відкривання дверцят і т.д. Необхідно також належним чином відрегулювати регулятор температур **SET**.

1. Поверніть кнопку **SET** у потрібне положення. Положення 2 призначене для встановлення більш низької температури, положення 8 призначене для встановлення менш низької температури. Для того, щоб повністю вимкнути холодильник, від'єднайте його від електричної розетки. Ми рекомендуємо встановити для холодильної камери налаштування 4, оскільки воно є оптимальним.
2. **Швидке охолодження:** натискайте кнопку **SET**, поки на дисплеї не відобразиться напис «**SUPER**». На протязі 150 хвилин пристрій працюватиме в режимі швидкого охолодження. Щоб вибрати інший режим охолодження, знову натисніть кнопку **SET**.

6.3. Регулятор температури (морозильна камера)

Контроль температури пропонує 3 налаштування:

Ми рекомендуємо встановити для морозильної камери налаштування «**NORMAL**», оскільки воно є оптимальним.

Налаштування	Очищення
NORMAL	Положення за умовчанням.
COLD	Температура повітря понад 35 °C.
COLDER	Температура повітря нижче 10 °C. Це налаштування застосовується переважно взимку.

6.4. Приладдя

Залежно від моделі пристрою комплект скляних і пластмасових полиць, які з ним постачаються, може відрізнитися.

Обов'язково вставте одну з повномірних скляних полиць у найнижчу пару напрямних (над ящиком для фруктів та овочів).

6.5. Зберігання продуктів харчування

- Приготовані м'ясо або рибу завжди слід зберігати на полиці над свіжими м'ясом або рибою, щоб уникнути переносу бактерій. Зберігайте свіже м'ясо та рибу у контейнері достатнього розміру, щоб в нього міг стікати сік, а також закривайте його належним чином. Встановлюйте контейнер на найнижчу полицю.
- Навколо продуктів має бути вільне місце для циркуляції повітря. Пильнуйте, щоб усі частини пристрою були холодними.
- Щоб продукти не висихали і не вбирали запахи, упакуйте їх або накривайте. Упаковувати фрукти й овочі немає потреби.
- Зберігання надмірно великої кількості продуктів харчування в процесі експлуатації холодильника може призвести до його пошкодження і намерзання криги.

Холодильна камера

- Об'єм холодильної камери підходить для зберігання різних фруктів, овочів, напоїв та інших харчових продуктів, які споживаються в короткі терміни.
- Приготовлені продукти не слід поміщати в холодильну камеру, доки вони не охолонуть до кімнатної температури.
- Продукти рекомендується запечатувати, перш ніж поміщати в холодильник.
- Скляні полиці можна переміщувати вгору або вниз для забезпечення достатнього місця для зберігання і простоти використання.

Морозильна камера

- У низькотемпературній морозильній камері можна зберігати їжу свіжою протягом більш тривалого часу, і в основному вона використовується для зберігання заморожених продуктів і приготування льоду.
- Морозильна камера призначена для зберігання м'яса, риби, рисових кульок та інших продуктів, які не потрібно вживати протягом короткого часу.
- Шматки м'яса бажано розділити на маленькі шматочки для легкого доступу. Зверніть увагу, що їжу слід споживати протягом терміну придатності.
- Примітка. Зберігання занадто великої кількості продуктів під час роботи після початкового підключення до джерела живлення може негативно вплинути на заморожування холодильника. Продукти, що зберігаються, не мають блокувати отвори виходу повітря; інакше це погіршить заморожування.

UA

6.6. Шум усередині пристрою

Вам може здатися, що з пристрою лунають незвичні шуми. У більшості випадків це цілком нормально. Шум спричиняє холодоагент, який циркулює в системі охолодження. Це не є несправністю і не впливає на роботу пристрою.

6.7. Заміна лампочки

Замінювати лампочку повинен кваліфікований спеціаліст.

6.8. Вплив на зберігання продуктів

- При рекомендованих налаштуваннях оптимальний час зберігання в холодильній камері становить не більше 3 днів.
- При рекомендованих налаштуваннях оптимальний час зберігання в морозильній камері становить не більше 1 місяця.
- Час зберігання може зменшитися при інших налаштуваннях.

6.9. Лампа

В цьому продукті встановлена лампа. У випадку несправності зверніться до кваліфікованого технічного спеціаліста, що допоможе оглянути та/або замінити лампу.

Перш ніж замінити лампу, від'єднайте прилад від електромережі. Характеристика лампи вказана на паспортній табличці приладу.

Поради: Цей виріб містить джерело світла енергоефективного класу: F

6.10. Зберігання продуктів харчування

1. Перед тим як помістити в холодильник приготовлені продукти харчування, їх необхідно охолодити до кімнатної температури.
2. Ми рекомендуємо вам запаковувати продукти харчування в спеціальну вакуумну упаковку перш ніж помістити їх у холодильник.
3. Фрукти і овочі краще зберігати у відділенні для фруктів і овочів (2).

Примітки:

- Зберігання надмірно великої кількості продуктів харчування в процесі експлуатації холодильника може призвести до його пошкодження і намерзання криги.
- Продукти харчування, які зберігаються, не повинні блокувати вихід повітря; в іншому випадку, намерзання криги буде також негативно впливати на працездатність пристрою.

Вплив на зберігання продуктів

- При рекомендованих налаштуваннях оптимальний час зберігання в холодильній камері становить не більше 3 днів.
- При рекомендованих налаштуваннях оптимальний час зберігання в морозильній камері становить не більше 1 місяця.
- Час зберігання може зменшитися при інших налаштуваннях.

7. ОЧИЩЕННЯ ТА ТЕХНІЧНЕ ОБСЛУГОВУВАННЯ

UA



Увага! Перед проведенням очищення завжди необхідно від'єднувати вилку шнура живлення від електричної розетки.



Увага! Ніколи не використовуйте для очищення приладу їдкі чистячі засоби, металеві щітки, а також губки з абразивними або металевими частинами.

Компоненти	Очищення
Полиці, вбудовані в дверцята, та внутрішні перегородки	<ul style="list-style-type: none">■ Вимийте усі полиці, вбудовані в дверцята, та скриньку для овочів.■ Вимийте їх у теплій воді з м'яким миючим засобом, що не має запаху (наприклад, засіб для миття посуду).■ Промийте хлорованою водою та ретельно висушіть.
Зовнішня сторона	<ul style="list-style-type: none">■ Регулярно очищайте зовнішню сторону за допомогою м'якої ганчірки та м'якого миючого засобу.■ Накопичення пилу на задній стінці холодильника та підлозі має бути своєчасно видалено для поліпшення охолодження та економії електроенергії.

7.1. Розморожування

Прилад обладнано функцією автоматичного розморожування.

Через сезонні зміни може утворитися товстий шар льоду. Щоб розморозити вручну, відключіть прилад від електромережі, а потім видаліть надлишки льоду сухою тканиною.

Регулярне розморожування допомагає знизити енергоспоживання приладу.

7.2. Переміщення приладу



Увага! Не повертайте пристрій на бік або догори ногами. Під час переміщення, кут нахилу не повинен перевищувати 45°.

1. Якщо виникає необхідність в переміщенні пристрою, спочатку потрібно видалити всі продукти харчування і предмети, що знаходяться всередині, і зафіксувати приладдя всередині холодильника за допомогою клейкої стрічки.
2. Зафіксуйте ніжку, яка регулюється.
3. Закрийте дверцята і закріпіть їх за допомогою клейкої стрічки.
4. Закріпіть шнур електроживлення зовні пристрою за допомогою клейкої стрічки, щоб уникнути його пошкодження під час транспортування.

7.3. Вимкнення на тривалий час

Якщо ви не збираєтеся користуватися пристроєм на протязі тривалого періоду часу, від'єднайте його від мережі, вийміть усі продукти і почистьте. Щоб уникнути появи неприємного запаху, залиште дверцята трохи відчиненими.

8. УСУНЕННЯ НЕСПРАВНОСТЕЙ

Проблема	Рішення
Пристрій не працює.	<ul style="list-style-type: none">■ Переконайтеся, що пристрій підключено до розетки.■ Низька напруга.■ Відмова контуру живлення або контуру відключення.
Запах.	<ul style="list-style-type: none">■ Продукти із сильним запахом необхідно упаковувати.■ Перевірте, чи немає в холодильнику гнилих продуктів.■ Можливо, слід помити внутрішні поверхні камери холодильника.
Компресор довго працює.	<ul style="list-style-type: none">■ Улітку, коли температура повітря висока, пристрій працює довше.■ Не завантажуйте в пристрій дуже багато продуктів за раз.■ Не завантажуйте продукти, поки вони не охолонули.■ Дверцята холодильника часто відчиняються.
Лампочка не загорається.	<ul style="list-style-type: none">■ Переконайтеся, що холодильник підключено до розетки.■ Перевірте, чи не перегоріла лампочка.
Дверцята холодильника належним чином не зачиняються.	<ul style="list-style-type: none">■ Завантажені продукти впираються у дверцята морозильної камери.■ Забагато продуктів у пристрої.■ Нахиліть холодильник на кілька градусів.
Гучний шум.	<ul style="list-style-type: none">■ Переконайтеся, що продукти розкладено рівно, а пристрій встановлено горизонтально.■ Переконайтеся, що приладдя правильно вставлено в пристрій.

- Корпус холодильника може трохи нагріватися під час роботи, особливо влітку. Це спричиняється конденсацією вологи.

UA

- Якщо вологість повітря дуже висока, на зовнішніх поверхнях пристрою та на ущільнювачах у дверцятах конденсується волога. Це нормальне явище. Зітріть конденсат сухою ганчіркою.

9. ПОРАДИ ІЗ ЗАОЩАДЖЕННЯ ЕЛЕКТРОЕНЕРГІЇ

- Намагайтеся не відчиняти дверцята надто часто, особливо якщо повітря в приміщенні вологе й гаряче. Зачиняйте відчинені дверцята якомога швидше.
- Час від часу перевіряйте, чи може повітря вільно циркулювати вздовж задньої панелі пристрою.
- У звичайних кліматичних умовах встановлюйте термостат у середнє положення.
- Перш ніж завантажувати в пристрій пакунки із свіжими продуктами, дайте їм охолонути до кімнатної температури.
- Шар льоду й інею збільшує споживання електроенергії. Чистьте пристрій, тільки-но товщина шару сягне 3-5 мм.
- На задній панелі пристрою не повинно бути пилу.
- Встановлюйте пристрій у найхолоднішій точці кімнати, подалі від приладів, які виділяють тепло, і теплопровідних каналів, поза зоною досяжності прямих променів сонця.
- Завантажуйте продукти після того, як вони охолонуть до кімнатної температури. Якщо пристрій перевантажений, компресору доводиться працювати довше. Продукти, які повільно заморожуються, можуть зіпсуватися.
- Добре упакуйте продукти і насухо витирайте контейнери, перш ніж ставити їх у пристрій. Завдяки цьому зменшується інтенсивність утворення інею всередині пристрою.
- Не викладайте дно ящиків алюмінієвою фольгою, вощеним папером чи паперовими серветками. Така підкладка заважає циркуляції холодного повітря і знижує ефективність роботи пристрою.
- Упорядкуйте та маркуйте продукти, щоб їх можна було швидко знайти, не відчиняючи дверцята надовго. Виймайте за один раз стільки продуктів, скільки потрібно. Зачиняйте дверцята якомога швидше.

UA

Поради щодо зберігання продуктів

Холодильні відсіки	Тип їжі
Дверні відсіки	Продукти з природними консервантами, такі як джеми, соки, напої, приправи. Не зберігайте швидкокопсувні продукти.
Шухляда для фруктів і овочів	Фрукти, трави і овочі слід розміщувати окремо в контейнері для фруктів і овочів. Свіжі банани, картоплю, цибулю і часник не слід зберігати в холодильнику.
Полиця холодильника – нижня Ящик/шухляда для охолодження	Сире м'ясо, птиця, риба (для короткочасного зберігання)
Полиця холодильника – середня	Молочні продукти, яйця
Полиця холодильника – верхня	Продукти, які не потребують приготування, такі як готові до вживання продукти, м'ясні делікатеси, залишки їжі.
Шухляда/полиця морозильника	Продукти для тривалого зберігання. Нижня шухляда/полиця для сирого м'яса, птиці, риби. Середня шухляда/полиця для заморожених овочів, чіпсів. Верхня шухляда/полиця для морозива, заморожених фруктів, заморожених хлібобулочних виробів.

UA

Щоб уникнути забруднення продуктів, дотримуйтесь наведених нижче інструкцій:

- Ящик(и), полиці та лотки у дверцятах попередньо встановлені всередині пристрою у такому положенні, що забезпечує максимальне енергозбереження. Дивіться детальну інформацію в огляді виробу, наведеному на початку цього керівництва.
- Ми рекомендуємо зберігати продукти харчування у холодильному відділенні максимально протягом 3-5 днів.
- Холодильний прилад може працювати із перервами (можливість розморожування вмісту або надмірного підвищення температури у відділенні заморожених продуктів), якщо він буде протягом тривалого часу налаштований на температуру, що є нижчою за нижню межу температури, для якої прилад був спроектований.
- Пам'ятайте, що не слід зберігати газовані напої у морозильних чи низькотемпературних відділеннях або шафах, а також, що деякі продукти, як то лід із води, не слід споживати, коли вони занадто холодні.
- Для морозильника та відділень або шаф для зберігання заморожених продуктів не перевищуйте час зберігання, рекомендований виробниками продуктів харчування будь-якого типу, зокрема, для комерційних швидко заморожених продуктів.
- Вживайте запобіжних заходів для уникнення надмірного підвищення температури заморожених продуктів при розмороженні холодильного приладу, наприклад, загорніть заморожені продукти харчування у декілька шарів газети.
- Не забувайте, що підвищення температури заморожених продуктів харчування під час ручного розмороження, техобслуговування або очищення може скоротити термін їх придатності.
- Відкриття дверей на тривалий час може призвести до значного підвищення температури у відсіках приладу.
- Регулярно очищуйте поверхні, які можуть контактувати з продуктами харчування, і доступні системи дренажу.
- Очищуйте резервуари для води, якщо вони не використовувалися протягом 48 годин: промийте систему, підключену до подачі води, якщо вода не зливалася протягом 5 днів.
- Зберігайте сире м'ясо і рибу у відповідних контейнерах у холодильнику, щоб вони не контактували з іншими продуктами і не капали на них.

- Якщо холодильний пристрій залишається порожнім на тривалий час, вимкніть, розморозьте, очистьте, висушіть прилад і залиште дверцята відкритими, щоб запобігти утворенню цвілі всередині пристрою.
- Відсіки для заморожених продуктів, позначені двома зірочками, підходять для зберігання попередньо заморожених продуктів, зберігання або приготування морозива і приготування кубиків льоду.
- Відсіки, позначені однією, двома або трьома зірочками, не придатні для заморожування свіжих продуктів.
- Не ставте гарячі продукти та/або рідини безпосередньо в прилад. Завжди давайте їм охолонути, перш ніж ставити в прилад.
- Не спірайте їжу на задню стінку приладу.
- Зберігайте очищені фрукти та овочі в ящиках для овочів та фруктів, масло та сири - в герметичних контейнерах, а пляшки молока - у відділеннях у дверях.
- Розміщуючи продукти в контейнерах або пакетах, напишіть дату на упаковці, щоб не забути, коли ви поставили продукти.
- Не відкривайте дверцята занадто часто і занадто надовго, щоб запобігти втраті холодного повітря і накопиченню вологи у відсіках приладу.
- Не заморожуйте розморожені продукти повторно.
- Дотримуйтеся рекомендацій виробника заморожених продуктів щодо їх зберігання.
- Не кладіть у морозильну камеру такі предмети, як пляшки або запечатані ємності з рідиною (наприклад, пиво і напої в пляшках), оскільки вони можуть тріснути та зіпсувати інші продукти.
- Готуйте їжу в невеликих кількостях, щоб вона швидше заморожувалася й розморозувалася. Це також дає змогу розморозувати й готувати потрібну кількість їжі.

10. ГАРАНТІЯ ТА ОБМЕЖЕННЯ ВІДПОВІДАЛЬНОСТІ

UA

Даний продукт має гарантію на строк до 3 років (визначається місцевим законодавством) із дня покупки на будь-які несправності, викликані дефектом виробництва чи матеріалу.

Дана гарантія не поширюється на пошкодження, викликані невідповідною установкою або використанням приладу.

Гарантія не поширюється на такі випадки:

- Пошкодження або проблеми, викликані неправильною установкою, поломкою, виведенням з ладу або підключенням до несумісної розетки.
- Прилади, гарантійний номер яких був пошкоджений, змазаний або забраний.
- Гарантія на замінні батарейки і аксесуари складає 6 місяців.
- Пошкодження батарейок через занадто тривалу підзарядку або через недотримання правил техніки безпеки.
- Такі пошкодження, як подряпини, вм'ятини і т.п.
- Пошкодження, викликані неузгодженим втручанням користувача в конструкцію приладу.
- Пошкодження, викликані нормальним використанням або нормальної зношеністю приладу.
- Оновлення програм у зв'язку зі зміною параметрів мережі.
- Пошкодження приладу, отримані при використанні програмного забезпечення інших виробників.
- Пошкодження приладу при його використанні без комплектуючих, рекомендованих виробником.
- Окислення елементів.

В жодному разі виробник не несе відповідальність за втрату даних, що зберігаються на диску. Крім цього, виробник не повинен перевіряти факт вилучення SIM-карт і SD-карт з приладів, які були повернуті йому.

Відремонтовані прилади можуть складатися з нових або відремонтованих частин.

УМОВИ ГАРАНТІЇ

Для того, щоб отримати обслуговування по гарантії, Ви повинні принести прилад в магазин, в якому він був куплений, взяти з собою товарний чек (рахунок-фактура і т.п.) на прилад і його комплектуючі, та оригінальну упаковку.

Важливо записати такі дані, як дата покупки, модель і серійний номер IMEI (ці дані зазвичай вказані на приладі, упаковці або чеку).

Крім того, Ви повинні принести деталі, необхідні для нормального функціонування приладу (шнур електроживлення, адаптер і т.п.).

Якщо Ваш випадок - гарантійний, сервісна служба зможе зробити наступне в рамках місцевого законодавства:

- Замінити або полагодити пошкоджені компоненти.
- Замінити прилад на аналогічний з приблизно однаковим функціоналом.
- Відшкодувати вартість товару, вказаного в чеку.

Якщо Вам була надана одна з цих 3 послуг з гарантійного обслуговування, Ви втрачаєте право на продовження або відновлення гарантії.

FR - Service Clients Auchan France - 200 rue de la Recherche 59650 Villeneuve d'Ascq - 03 59 30 59 30 - www.auchan.fr

ES - Alcampo, S.A. - Supermercados Sabeco, S.A. C/ Santiago de Compostela Sur, s/n - 28029 Madrid - e-mail: d.calidad@alcampo.es

PT - Serviço Auchan - Auchan Portugal Hipermercados, S.A., Travessa Teixeira Júnior, n.º 1, 1300 – 553 Lisboa, E-mail : info.MarcaAuchan@auchan.pt

PL - Dystrybutor : Auchan Polska Sp. z o.o., ul. Puławska 46, 05-500 Piaseczno - www.auchan.pl

HU - Forgalmazza: Auchan Magyarország Kft, 2040 Budaörs, Sport u. 2-4. - www.auchan.hu

RO - Auchan România SA, Str. Braşov nr.25, Sector 6, Cod poştal 061444, Bucureşti, România - www.auchan.ro



600095050
HD-403RWENJ-W



SAS OIA, 200, rue de la Recherche, Le Colibri
BP 169, 59650 Villeneuve d'Ascq, France
www.auchan-retail.com/contact

Made in China

