

# Qilive



## Ultra-silent fan

Q.6257

- FR** Ventilateur ultra-silencieux
- ES** Ventilador ultrasilencioso
- PT** Ventoinha de pé
- PL** Ultracichy wentylator
- HU** Rendkívül csendes ventilátor
- RO** Ventilator ultra silențios
- RU** Бесшумный вентилятор
- UA** Надзвичайно тихий вентилятор

<b>EN</b>	<b>User manual</b>	P. 4
<b>FR</b>	<b>Manuel d'utilisation</b>	P. 13
<b>ES</b>	<b>Manual del usuario</b>	P. 23
<b>PT</b>	<b>Manual do utilizador</b>	P. 32
<b>PL</b>	<b>Instrukcja użytkownika</b>	S. 41
<b>HU</b>	<b>Használati útmutató</b>	51. o.
<b>RO</b>	<b>Manual de utilizare</b>	P. 60
<b>RU</b>	<b>Руководство пользователя</b>	C. 69
<b>UA</b>	<b>Посібник користувача</b>	C. 79

- EN
- FR
- ES
- PT
- PL
- HU
- RO
- RU
- UA

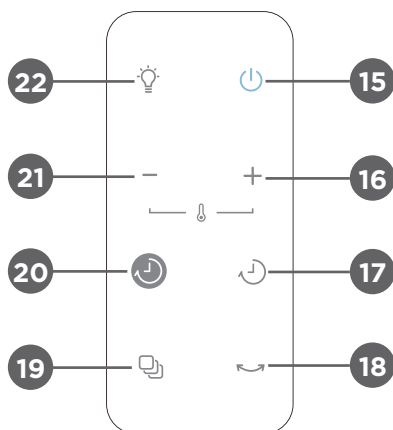
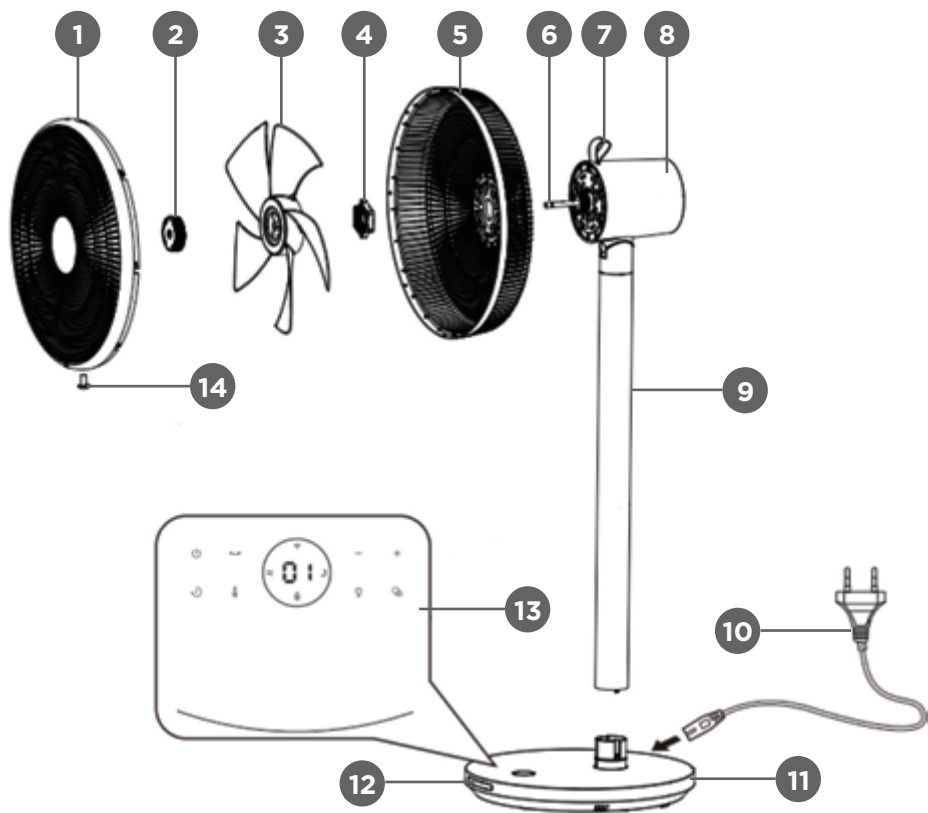

# TABLE OF CONTENTS:

1. SAFETY INFORMATION	P. 4
2. TECHNICAL DATA	P. 7
3. DESCRIPTION	P. 7
4. INSTALLATION	P. 7
5. USE	P. 9
6. MAINTENANCE AND CLEANING	P. 11
7. GUARANTEES AND LIMITATIONS OF LIABILITY	P. 11

## 1. SAFETY INFORMATION

Before using this product, carefully read these instructions and keep the user manual for future reference.

1. Before connecting the product to a wall socket, ensure that the local electrical current matches the one specified on the product's nameplate. This product should only be connected to a grounded socket.
2. This product is for indoor use only. No other use (professional) is permitted.
3. This appliance can be used by children aged from 8 years and above and persons with reduced physical, sensory or mental capabilities or lack of experience and knowledge if they have been given supervision or instruction concerning use of the appliance in a safe way and understand the hazards involved. Children shall not play with the appliance. Cleaning and user maintenance shall not be made by children without supervision.
4. Ensure that the fan is switched off from the supply mains before removing the guard.
5. Do not under any circumstance remove the fan guards for either maintenance or cleaning.
6. Do not submerge the product, mains cable or plug in water or any other liquid.
7. **WARNING:** Do not use this product in or around bathtubs, showers, sinks, or other sources of water.

8. CAUTION: Do not use this product near water.
9. This product is not intended to be used through a remote control system or external timer.
10. Do not cover the product during use.
11. This product must be positioned on a flat surface for use. Do not turn over while in use.
12. CAUTION: Keep all ventilation outlets around the product clear.
13. WARNING: Improper use of this product could result short circuits, fires, electric shocks or other hazards.
14. WARNING: Avoid contact with moving parts. Never insert fingers or any other part of your body or any object through the fan guard. Adults should pay special attention when using this fan close to children.
15. This product is intended for home use and for use in similar environments such as:
  - kitchen areas for staff in shops, offices or other work environments;
  - farms;
  - by customers in hotels, motels and other residential environments;
  - guest room type environments.
16. This product is not suitable for outdoors use.
17. The mains cable should be regularly examined for damage or deterioration. Do not use the product if the mains cable is found to be damaged.
18. Do not leave the product unattended when in operation.
19. For detailed information on setting up the product, refer to the corresponding sections of your user manual.
20. WARNING: Entirely assemble the product prior to use.
21. Never plug in or unplug the mains plug when your hands are wet.
22. Do not change or modify the product, as this affects the safety of the product. Caution, risk of injury!
23. Observe the following battery safety guidelines.

- Always observe correct polarity while inserting the battery.
- Remove the battery if not used for a long time or the battery are exhausted.
- Never expose the battery to excessive heat such as sunshine, fire or similar.
- Never heat the battery or throw the battery into fire. Never dismantle, damage or short-circuit the battery.
- Chemical Burn Hazard. Do not ingest battery.
- This product contains a coin/button type battery, which can be swallowed. If swallowed, severe internal burns can occur within two hours of ingestion and can cause death.
- Keep new and used batteries out of reach of children. If the battery compartment cannot be completely secured, discontinue use of the product, and keep it out of reach of children. If you suspect a battery has been swallowed or placed inside any part of the body, see immediate medical attention.

24.



This marking indicates that this product should not be disposed with other household wastes. To prevent possible harm to the environment or human health from uncontrolled waste disposal, recycle it responsibly to promote the sustainable reuse of material resources. To return your used device, please use the return and collection systems or contact the retailer where the product was purchased. They can take this product for environmental safe recycling.

25.



Batteries must not be disposed of with normal household waste. Recycle them at the collection points provided for this purpose. Contact the local authorities or your dealer for recycling advice. Correct disposal of old batteries helps protect the environment and human health.

## 2. TECHNICAL DATA

Rated voltage/power input	220 - 240 V/AC, 27 W
Maximum air output (F)	44.22 m <sup>3</sup> /min
Service value (SV)	1.87 (m <sup>3</sup> /min)/W
Standby energy consumption (P <sub>SB</sub> )	0.266 W
Fan sound power level (LWA)	58.22 dB(A) (high speed); 32.03 dB(A) (low speed)
Maximum air speed (c)	4.11 metres/sec
Service value measurement standard	IEC 60879:1986
Dimension	400 x 365 x 1000 mm
Weight	4 kg
Delivery content	1 x stand fan; 1 x remote control with a CR2025 battery 1 x user manual

## 3. DESCRIPTION

### 3.1 Main unit

- |                       |                               |
|-----------------------|-------------------------------|
| 1. Front guard        | 8. Engine unit                |
| 2. Blade assembly nut | 9. Stand tube                 |
| 3. Blade assembly     | 10. Mains cable with plug     |
| 4. Rear guard nut     | 11. Base                      |
| 5. Rear guard         | 12. IR sensor                 |
| 6. Engine shaft       | 13. Control panel and display |
| 7. Carry handle       | 14. Safety screw              |

### 3.2 Remote control

- |                            |                               |
|----------------------------|-------------------------------|
| 15. Power button           | 19. Mode button               |
| 16. Speed up button        | 20. Switch-off timer button   |
| 17. Switch-on timer button | 21. Speed down button         |
| 18. Oscillation button     | 22. Display brightness button |

## 4. INSTALLATION

After unpacking, check for completeness of delivery and for shipping damage. If your delivery is damaged or incomplete, please contact our after-sales service.

### 1. Fix the stand tube (9) to the base (11)

- Firmly and fully insert the stand tube (9) onto the protruding connector on the base (11), then turn the stand tube until it clicks into place. The click sound indicates that the latch on the bottom of the base has locked the inserted stand tube. Then use the supplied long screw to tighten the stand tube from the base bottom.

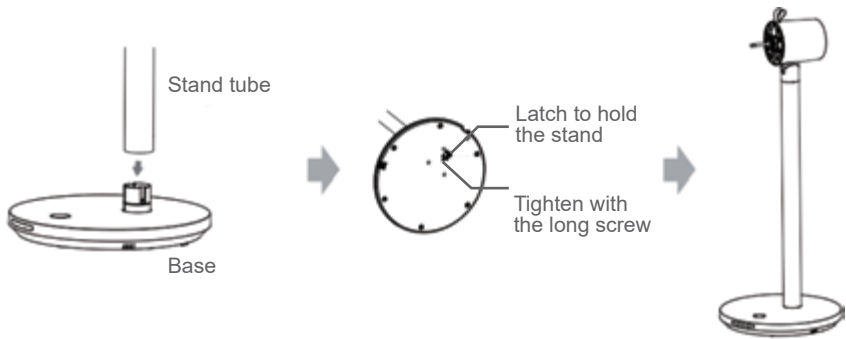

## 2. Fix the rear guard (5)

- Remove the blade assembly nut (2) and the rear guard nut (4) from the engine shaft (6).
- Position the rear guard (5) onto the engine shaft (6) while ensuring that the mark “I” on the rear guard (5) is up.
- Then re-position the rear guard nut (4) onto the engine shaft (6), and tighten it to secure the rear guard (5).

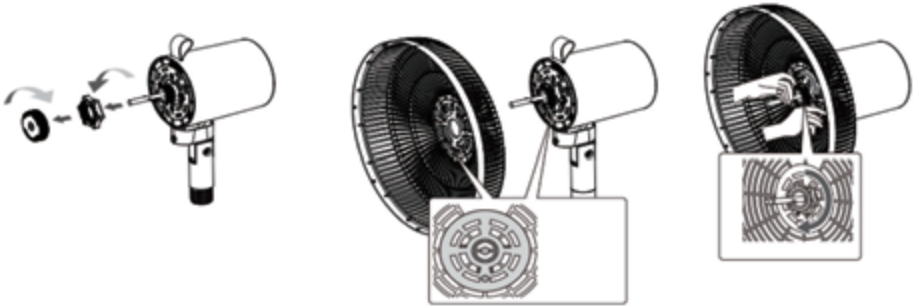

## 3. Fix the blade assembly (3)

- Fully position the blade assembly (3) onto the engine shaft (6).
- Then tighten the blade assembly (3) by fastening the blade assembly nut (2).

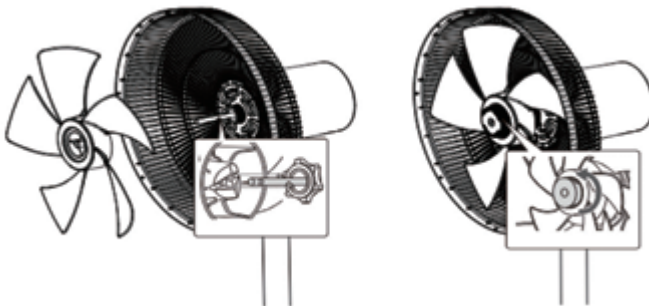

## 4. Fix the front guard (1)

- Position the front guard (1) over the rear guard (5) while ensuring the marks “I” and “II” on the front guard (1) are up, and align the mark “I” on the front guard (1) with the mark “I” on the rear guard (5).



- Then turn the front guard (1) clockwise until the mark "I" on the rear guard (5) is located in the center of the mark "II" on the front guard (1).
- Finally tighten the front guard (1) with the safety screw (14).

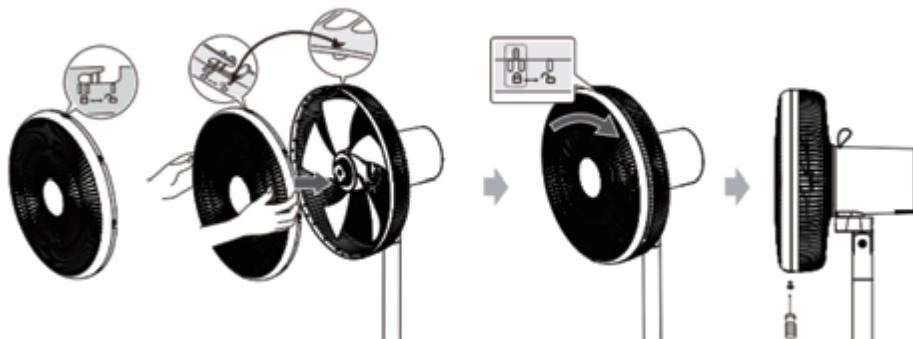

## 5. USE

### Caution:

- Make sure that the product is placed on a flat and stable floor.
- The power socket must be in the vicinity of the fan and easily accessible.
- Always position the power cord so that nobody can trip over or become entangled in it.

### 5.1 Turn on/off

- Connect the supplied power cable (10) to the mains socket on the fan base (11) and to the wall socket.
- To turn the fan on or off, press  $\cup$  on the control panel (13) (or on the remote control).

### Note:

When using the remote control, point the remote control at the IR sensor (12) on the fan base, and make sure there is no obstacle between the remote control and the IR sensor.

### 5.2 Set speed

- When the fan is on, press +/- on the control panel (13) (or on the remote control) to select a speed level (totally 12 speed levels). The corresponding speed level indicator is displayed on the control panel (13).

### 5.3 Set oscillation

- When the fan is on, press  $\curvearrowright$  on the control panel (13) (or on the remote control) to activate or deactivate oscillation.

### 5.4 Set LED display brightness

- Press  $\text{lightbulb}$  on the control panel (13) (or on the remote control) to toggle the LED display on the control panel (13) through high brightness, low brightness and off.

### 5.5 Set operating modes



Press  $\text{fan icon}$  on the control panel (13) (or on the remote control) to select one of the following three fan speed mode. The corresponding icon illuminates on the control panel (13).

- Normal mode ( $\approx$ ): The fan runs at the set speed.
- Natural mode ( $\text{leaf}$ ): The fan automatically changes the speed at intervals according to the initially set fan speed, so that natural and pleasant air circulation can be generated.

- Sleep mode (⏸): The fan runs at the set speed initially, then the speed automatically changes to a next lower level every 30 minutes until the lowest speed level is reached. The fan remains on unless it is switched off manually or by a switch-off timer.



## 5.6 Set switch-off timer

You can set a timer at which the fan will automatically turn off.

- When the fan is on, press  on the control panel (13) (or  on the remote control) to select a timer (up to 8 hours can be set). The timer is set after the set time indicated by “h” flashes five times and disappears on the control panel (13). Then the current speed level is displayed on the control panel (13)

## 5.7 Set switch-on timer

You can set a timer at which the fan will automatically turn on.

- When the fan is off, press  on the control panel (13) (or  on the remote control) to set a timer (up to 8 hours can be set). The set time indicated by “h” is displayed on the control panel (13).

## 5.8 Temperature controlled fan speed

When this function is activated and the ambient temperature is detected above 24°C, the fan automatically changes fan speeds by detecting changes of the ambient temperature.

**Note:** If this function is activated and the ambient temperature is detected below or equal to 24°C, the fan will operate at speed 1.

- To activate or deactivate the function, press  on the control panel (or hold down + and - on the remote control).
- If the function is activated, the display on the control panel (13) always shows the current ambient temperature indicated by °C symbol. If the function is deactivated, no temperature is displayed.

## 5.9 Fan head adjustment

Turn the fan head upwards or downwards to adjust angle of airflow.



## 5.10 Replacement of remote control battery

The remote control is powered by a CR2025 button cell. Replace the battery when the battery depletes.

- Find the battery compartment door on the back of the remote control. Press and hold the tab (A) and simultaneously pull the battery tray out (as shown in the figure below), and place a new CR2025 battery in the battery tray with correct polarity indicated, then close the battery tray.

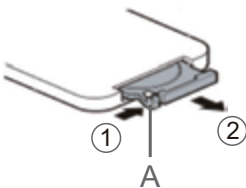

## 6. MAINTENANCE AND CLEANING

- **WARNING:** Switch the product off and unplug it from the mains socket before each cleaning.
- **WARNING:** Do not remove the fan guards for cleaning or maintenance.
- **WARNING:** Allow the product to cool off before cleaning it.
- Clean the product with a soft dusting cloth.
- Do not allow water or other liquids to enter into the engine unit (8) as it can cause short circuits, fires, electric shocks or other hazards.
- Do not use any aggressive cleaning liquids, rubbing alcohol or other chemical solutions as they can cause damage to the housing and malfunctioning.
- Keep the air vents at the rear of the engine unit (8) from dust and lint.
- You can use a vacuum cleaner to remove dust and lint from the air vents and the fan guards.
- Store the product in a cool and dry place if it is not used for a long time.

## 7. GUARANTEES AND LIMITATIONS OF LIABILITY

This product is guaranteed for a period of 36 months (including the legal guarantee of 24 months as defined by local law as well as a commercial guarantee of 12 additional months offered by the brand) from the date of purchase, against any failure resulting from a manufacturing or material defect.

This guarantee does not cover damage resulting from a faulty installation, incorrect use, or normal wear and tear. More specifically, the guarantee does not cover:

- Damage or problems caused by incorrect use, accidents, modifications or an electrical connection with the wrong current or voltage.
- Products that have been modified or whose tamper evident seal or serial number has been damaged, altered, removed or rusted.
- Replaceable batteries and accessories are guaranteed for 6 months.
- Battery failure, as a result of over-charging or non-compliance with the safety instructions set out in the manual.
- Cosmetic damage, including scratches, dents, or any other element.
- Damage caused by any servicing operations carried out by non-authorized persons.
- Faults caused by normal wear and tear or the normal ageing of the product.
- Software updates as a consequence of changes to network settings.
- Product failure resulting from the use of third party software to modify, change or adapt the product as supplied.
- Product failure resulting from its use without manufacturer-approved accessories.
- Rusted products.

The manufacturer is not liable for the loss of data stored on the hard drive. Similarly, the manufacturer is not required to check that SIM/SD cards have been removed from returned products.

Repaired or replaced products may include new and/or repackaged hardware and components.

### IMPLEMENTATION METHODS

To make a claim under the guarantee, please return your product to the reception desk of your local sales outlet with the proof of purchase (receipt, invoice, etc.) of the product and accessories supplied, along with the original packaging.

The following information will be required: date of purchase, model and serial or IMEI number (this information generally features on the product, the packaging or proof of purchase).

Failing this, you must return the product with all accessories needed for it to work properly (power cable, adapter etc.).

If your product is covered by the guarantee, the after-sales service will (within the bounds of the local legislation):

- Repair or replace the faulty parts.

- Exchange the returned product with a product which has the same features or better and is equivalent in terms of performance.
- Refund the product at the price stated on the proof of purchase.

In the case of a repair covered by the guarantee, your guarantee period will be extended by 6 months. This period cannot be combined in the event of repeated failures.

# SOMMAIRE :

1. CONSIGNES DE SÉCURITÉ	P. 13
2. CARACTÉRISTIQUES TECHNIQUES	P. 16
3. DESCRIPTION	P. 17
4. INSTALLATION	P. 17
5. UTILISATION	P. 19
6. ENTRETIEN ET NETTOYAGE	P. 20
7. GARANTIE ET LIMITES DE RESPONSABILITÉ	P. 21



## 1. CONSIGNES DE SÉCURITÉ

Avant d'utiliser cet accessoire, lisez attentivement ces instructions et conservez la notice d'utilisation comme référence.

1. Avant de brancher l'appareil à une prise murale, assurez-vous que le courant électrique local correspond à celui indiqué sur la plaque signalétique de l'appareil. Cet appareil ne doit être branché qu'à une prise mise à la terre.
2. Cet appareil est destiné à un usage en intérieur. Aucune autre utilisation (professionnelle) n'est autorisée.
3. Cet appareil peut être utilisé par des enfants âgés de 8 ans et plus ainsi que par des personnes dont les capacités physiques, sensorielles et mentales sont réduites, ou des personnes dénuées d'expérience ou de connaissance, si ceux-ci ont bénéficié d'une surveillance ou d'instructions préalables concernant l'utilisation de l'appareil en toute sécurité et comprennent les dangers encourus. Les enfants ne doivent pas prendre cet accessoire pour un jouet. Le nettoyage et l'entretien usuel par l'utilisateur ne doivent pas être effectués par des enfants sans surveillance.
4. Assurez-vous que le ventilateur est débranché de l'alimentation électrique avant de retirer la grille.

5. Ne retirez en aucun cas les grilles du ventilateur, aussi bien pour effectuer une opération d'entretien que de nettoyage.
6. N'immergez pas l'appareil, le câble d'alimentation ou la prise dans l'eau ou dans tout autre liquide.
7. **MISE EN GARDE** : N'utilisez pas cet appareil dans des baignoires, douches, éviers ou autres sources d'eau ou autour de ceux-ci.
8. **ATTENTION** : Ne l'utilisez pas à proximité de l'eau.
9. Cet appareil n'est pas destiné à être utilisé par un système de télécommande ou une minuterie externe.
10. Ne couvrez pas l'appareil pendant son utilisation.
11. Placez cet appareil sur une surface plane avant de l'utiliser. Ne pas retourner l'appareil pendant qu'il est en marche.
12. **ATTENTION** : Veillez à ce que toutes les sorties de ventilation autour de cet appareil soient dégagées.
13. **MISE EN GARDE** : Une mauvaise utilisation de cet appareil peut entraîner des courts-circuits, des incendies, des électrocutions ou d'autres risques.
14. **MISE EN GARDE** : Évitez tout contact avec des pièces mobiles. N'insérez jamais vos doigts, toute autre partie du corps ou tout objet à travers la grille du ventilateur. Les adultes doivent faire particulièrement attention lorsqu'ils utilisent ce ventilateur à proximité des enfants.
15. Cet appareil est destiné à un usage domestique et à une utilisation dans des environnements similaires tels que :
  - des cuisines de personnel dans des boutiques, des bureaux et d'autres environnements de travail ;
  - des fermes ;
  - par les clients d'hôtels, de motels et d'autres environnements résidentiels ;
  - des environnements de type chambre d'hôte.
16. Cet appareil n'est pas adapté à une utilisation en extérieur.

17. Le câble d'alimentation doit être régulièrement inspecté pour vérifier l'absence de tout dommage ou détérioration. N'utilisez pas l'appareil si vous constatez que le câble d'alimentation est endommagé.
18. Ne laissez pas l'appareil sans surveillance lors de son fonctionnement.
19. Pour obtenir des informations détaillées sur l'installation de l'appareil, reportez-vous aux sections correspondantes de votre manuel d'utilisation.
20. MISE EN GARDE : Montez entièrement l'appareil avant de l'utiliser.
21. Ne branchez ni ne débranchez la fiche électrique avec les mains mouillées.
22. Ne changez ni ne modifiez pas l'appareil, car cela pourrait avoir une incidence sur sa sûreté. Attention, risque de blessure !
23. Respectez les consignes de sécurité suivantes relatives à la pile.
  - Respectez toujours la polarité correcte lors de l'insertion de la pile.
  - Retirez la pile si elle n'est pas utilisée pendant une longue période ou si elle est épuisée.
  - N'exposez jamais la pile à une chaleur excessive p. ex. en plein soleil, un incendie ou autre.
  - Ne chauffez jamais la pile et ne la jetez jamais au feu. Évitez de démonter, d'endommager ou de court-circuiter la pile.
  - Risque de brûlure chimique. Ne pas avaler la pile.
  - Cet appareil est alimenté par une pile bouton qui risque d'être avalée. En cas d'ingestion, des risques de brûlures internes, pouvant être fatales, peuvent survenir dans les deux heures qui suivent.
  - Tenez les piles neuves et usées hors de la portée des enfants. Si le compartiment de la pile ne se ferme pas complètement, cessez d'utiliser l'appareil et tenez-le hors de portée des enfants. Si une pile a été avalée ou placée dans une partie du corps, consultez immédiatement un médecin.

24.  Ce marquage indique que ce produit ne doit pas être jeté avec les autres déchets ménagers. Par mesure de prévention pour l'environnement et pour la santé humaine, veuillez le recycler de façon responsable, conformément au principe de réutilisation des ressources matérielles. Pour renvoyer votre ancien accessoire, veuillez utiliser les systèmes de renvoi et de collecte ou contacter le revendeur auprès duquel vous avez acheté l'accessoire. Ils pourront procéder au recyclage de cet accessoire en toute sécurité.
25.  Les piles ne doivent pas être jetées avec les déchets ménagers ordinaires. Recyclez-les en les amenant à un point de collecte prévu à cet effet. Adressez vous aux autorités locales ou à votre revendeur pour obtenir des conseils sur le recyclage. Une élimination correcte des piles usées contribue à protéger l'environnement et la santé humaine.

## 2. CARACTÉRISTIQUES TECHNIQUES

Tension nominale / puissance d'entrée	220 - 240 V/CA, 27 W
Débit d'air maximal (F)	44,22 m <sup>3</sup> /min
Valeur de service (SV)	1,87 (m <sup>3</sup> /min)/W
Consommation d'énergie en veille (P <sub>SB</sub> )	0,266 W
Niveau de puissance acoustique du ventilateur (LWA)	58,22 dB(A) (vitesse élevée) ; 32,03 dB(A) (vitesse faible)
Vitesse maximale de l'air (c)	4,11 m/s
Norme de mesure de la valeur de service	CEI 60879:1986
Dimensions	400 x 365 x 1000 mm
Poids	4 kg
Contenu à la livraison	1 x ventilateur sur pied ; 1 x télécommande avec pile CR2025 ; 1 x manuel d'utilisation



## 3. DESCRIPTION

### 3.1 Unité principale

- |                               |                                      |
|-------------------------------|--------------------------------------|
| 1. Grille avant               | 8. Moteur                            |
| 2. Écrou de l'ensemble lame   | 9. Tube de support                   |
| 3. Ensemble lame              | 10. Câble d'alimentation avec prise  |
| 4. Écrou de la grille arrière | 11. Base                             |
| 5. Grille arrière             | 12. Capteur infrarouge               |
| 6. Arbre moteur               | 13. Panneau de commande et affichage |
| 7. Poignée de transport       | 14. Vis de sécurité                  |

### 3.2 Télécommande

- |  |                                     |
|--|-------------------------------------|
| 15. Bouton d'alimentation                | 19. Touche Mode                     |
| 16. Bouton d'augmentation de vitesse     | 20. Bouton du minuteur d'arrêt      |
| 17. Bouton du minuteur de mise en marche | 21. Bouton de réduction de vitesse  |
| 18. Touche d'oscillation                 | 22. Bouton de luminosité de l'écran |

## 4. INSTALLATION

Après avoir tout déballé, vérifiez que la livraison est au complet et n'a pas été endommagée durant le transport. Si votre livraison est endommagée ou incomplète, veuillez contacter notre service après-vente.

### 1. Fixez le tube de support (9) à la base (11)

- Insérez fermement et complètement le tube du support (9) sur le connecteur saillant de la base (11), puis tournez le tube de support jusqu'à ce qu'il s'enclenche. Le clic indique que le loquet situé au bas de la base a verrouillé le tube de support inséré. Utilisez ensuite la longue vis fournie pour serrer le tube de support à partir du bas de la base.

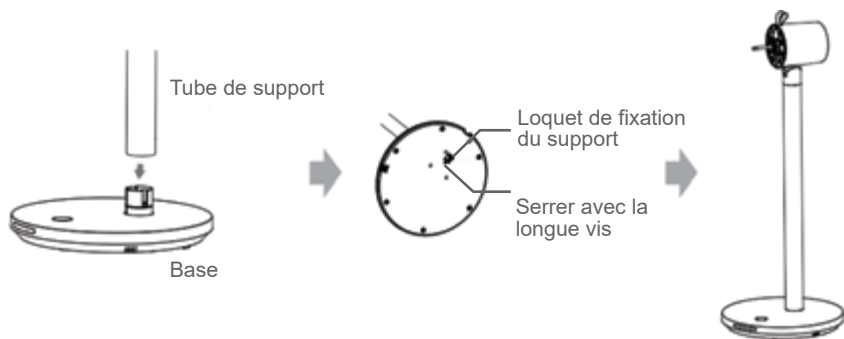

### 2. Fixez la grille arrière (5)

- Retirez l'écrou de l'ensemble lame (2) et l'écrou de protection arrière (4) de l'arbre du moteur (6).
- Positionnez la grille arrière (5) sur l'arbre du moteur (6) en vous assurant que le repère « I » de la grille arrière (5) est en haut.

- Ensuite, repositionnez l'écrou de la grille arrière (4) sur l'arbre du moteur (6) et serrez-le pour fixer la grille arrière (5).



### 3. Fixation de l'ensemble lame (3)

- Positionnez complètement l'ensemble lame (3) sur l'arbre moteur (6).
- Ensuite, fixez l'ensemble lame (3) en serrant son écrou (2).

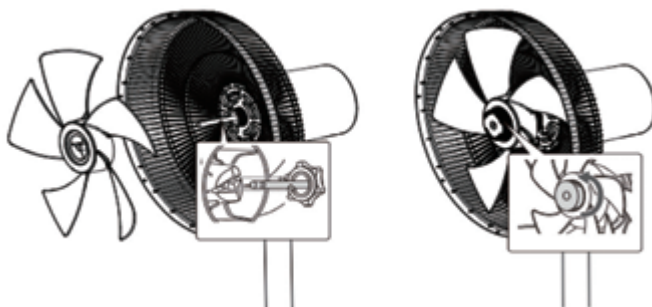

### 4. Fixation de la grille avant (1)

- Positionnez la grille avant (1) sur la grille arrière (5) en veillant à ce que les repères « I » et « II » de la grille avant (1) soient en haut, et alignez le repère « I » de la grille avant (1) sur le repère « I » de la grille arrière (5).
- Ensuite, tournez la grille avant (1) dans le sens horaire jusqu'à ce que le repère « I » sur la grille arrière (5) se trouve au centre du repère « II » sur la grille avant (1).
- Enfin, serrez le dispositif de protection avant (1) à l'aide de la vis de sécurité (14).

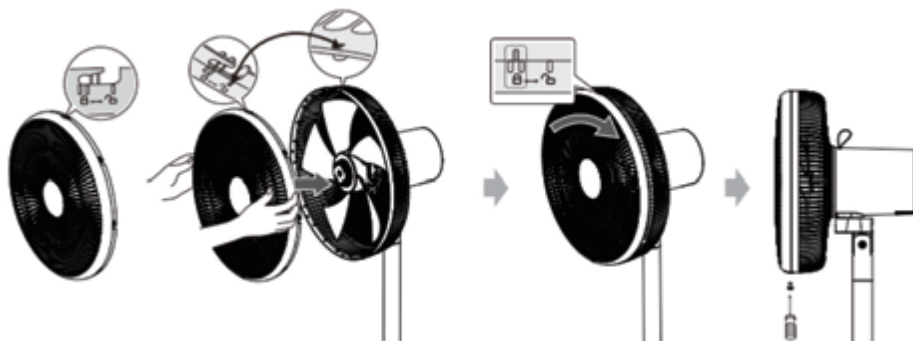

## 5. UTILISATION

### Attention :

- Assurez-vous que l'appareil est placé sur un sol plat et stable.
- La prise électrique doit se trouver à proximité du ventilateur et être facilement accessible.
- Placez toujours le cordon d'alimentation de sorte que personne ne puisse trébucher ou s'y emmêler.

### 5.1 Mise en marche/arrêt

- Branchez le câble d'alimentation fourni (10) à la prise de courant de la base du ventilateur (11) et à la prise murale.
- Pour mettre le ventilateur en marche ou à l'arrêt, appuyez sur la touche  du panneau de commande (13) (ou de la télécommande).

### Remarque :

Lorsque vous utilisez la télécommande, pointez-la vers le capteur infrarouge (12) sur la base du ventilateur, et assurez-vous qu'aucun obstacle n'est présent entre la télécommande et le capteur infrarouge.

### 5.2 Réglage de vitesse

- Lorsque le ventilateur est en marche, appuyez sur la touche +/- du panneau de commande (13) (ou de la télécommande) pour sélectionner un niveau de vitesse (12 niveaux de vitesse au total). L'indicateur de niveau de vitesse correspondant s'affiche sur le panneau de commande (13).

### 5.3 Réglage d'oscillation



- Lorsque le ventilateur est en marche, appuyez sur la touche  du panneau de commande (13) (ou de la télécommande) pour activer ou désactiver l'oscillation.

### 5.4 Réglage de la luminosité de l'affichage LED

- Appuyez sur la touche  du panneau de commande (13) (ou de la télécommande) pour activer ou désactiver le mode haute luminosité ou basse luminosité de l'affichage LED du panneau de commande (13).



### 5.5 Réglage des modes de fonctionnement

Appuyez sur la touche  du panneau de commande (13) (ou de la télécommande) pour sélectionner l'un des trois modes de vitesse de ventilation suivants. L'icône correspondante s'allume sur le panneau de commande (13).

- Mode Normal (): Le ventilateur fonctionne à la vitesse réglée.
- Mode Naturel (): Le ventilateur change automatiquement de vitesse par intervalles en fonction de la vitesse initialement réglée, de sorte qu'une circulation d'air naturelle et agréable puisse être générée.
- Mode Veille (): Le ventilateur fonctionne d'abord à la vitesse réglée, puis la vitesse passe automatiquement à un niveau inférieur toutes les 30 minutes jusqu'à ce que le niveau de vitesse le plus bas soit atteint. Le ventilateur reste en marche à moins qu'il ne soit arrêté manuellement ou par un minuteur d'arrêt.



### 5.6 Réglage du minuteur d'arrêt

Vous pouvez définir une heure à laquelle le ventilateur s'arrêtera automatiquement.

- Lorsque le ventilateur est en marche, appuyez sur la touche  du panneau de commande (13) (ou sur la touche  de la télécommande) pour régler le minuteur (vous pouvez régler jusqu'à 8 heures). Le minuteur est réglé après que l'heure définie indiquée par « h » clignote cinq fois et disparaît sur le panneau de commande (13). Ensuite, le niveau de vitesse actuel s'affiche sur le panneau de commande (13).

## 5.7 Réglage du minuteur de mise en marche

Vous pouvez définir une heure à laquelle le ventilateur se mettra automatiquement en marche.

- Lorsque le ventilateur est à l'arrêt, appuyez sur la touche  du panneau de commande (13) (ou sur la touche  de la télécommande) pour régler le minuteur (vous pouvez régler jusqu'à 8 heures). L'heure réglée indiquée par « h » est affichée sur le panneau de commande (13).

## 5.8 Vitesse du ventilateur régulée par la température

Lorsque cette fonction est activée et que la température ambiante détectée est supérieure à 24 °C, le ventilateur change automatiquement de vitesse en détectant les variations de la température ambiante.

**Remarque :** Si cette fonction est activée et que la température ambiante détectée est inférieure ou égale à 24 °C, le ventilateur fonctionnera à la vitesse 1.

- Pour activer ou désactiver cette fonction, appuyez sur la touche  du panneau de commande (ou appuyez sur les touches + et - de la télécommande et maintenez-les enfoncées).
- Lorsque cette fonction est activée, l'affichage du panneau de commande (13) affiche toujours la température ambiante actuelle indiquée par le symbole °C. Lorsqu'elle est désactivée, aucune température n'est affichée.

## 5.9 Réglage de la tête de ventilateur

Tournez la tête de ventilateur vers le haut ou vers le bas pour ajuster l'angle du flux d'air.



## 5.10 Remplacement de la pile de la télécommande

La télécommande est alimentée par une pile bouton CR2025. Remplacez la pile lorsque celle-ci s'épuise.

- La porte du compartiment de la pile se trouve à l'arrière de la télécommande. Appuyez sur la languette (A) et maintenez-la enfoncée, tirez simultanément le support de pile vers l'extérieur (comme indiqué dans l'illustration ci-dessous), puis insérez une nouvelle pile CR2025 dans le support avec la polarité indiquée, puis fermez-le.

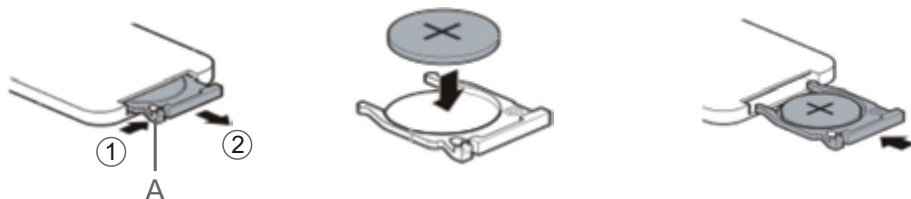

## 6. ENTRETIEN ET NETTOYAGE

- MISE EN GARDE : Arrêtez l'appareil et débranchez-le de la prise de courant avant chaque nettoyage.
- MISE EN GARDE : Ne retirez pas les grilles du ventilateur pour le nettoyage ou l'entretien.
- MISE EN GARDE : Laissez l'appareil refroidir avant de le nettoyer.
- Nettoyez l'appareil à l'aide d'un chiffon doux.

- Ne laissez pas de l'eau ou d'autres liquides entrer dans le moteur (8), car cela peut causer des courts-circuits, des incendies, des chocs électriques ou d'autres dangers.
- N'utilisez pas de liquides de nettoyage agressifs, d'alcool à friction ou d'autres solutions chimiques, car ils peuvent endommager le boîtier et provoquer des dysfonctionnements.
- Protégez les orifices d'aération à l'arrière du bloc moteur (8) de la poussière et des peluches.
- Vous pouvez utiliser un aspirateur pour enlever la poussière et les peluches des orifices d'aération et des protections de ventilateur.
- Conservez l'appareil dans un endroit frais et sec s'il n'est pas utilisé pendant une longue période.

## 7. GARANTIE ET LIMITES DE RESPONSABILITÉ

Ce produit est garanti pour une période de 36 mois (incluant la garantie légale de 24 mois telle que définie par la législation locale ainsi qu'une garantie commerciale de 12 mois supplémentaires offerts par la marque) à partir de la date d'achat, contre toute défaillance résultant d'un vice de fabrication ou de matériau.

Cette garantie ne couvre pas les dommages résultant d'une mauvaise installation, d'une utilisation incorrecte, ou de l'usure normale de l'accessoire. Plus précisément, la garantie ne couvre pas :

- Les dommages ou problèmes causés par une utilisation incorrecte, un accident, une altération ou un branchement électrique d'intensité ou de tension inappropriée.
- Les accessoires modifiés, ceux dont le scellé de garantie ou le numéro de série ont été endommagés, altérés, supprimés ou oxydés.
- Les batteries remplaçables et les accessoires sont garantis pour une période de 6 mois.
- La défaillance de la batterie, survenue par un chargement trop long ou par le non-respect des consignes de sécurité expliquées dans la notice.
- Les dommages esthétiques, incluant les rayures, bosses ou tout autre élément.
- Les dommages causés par toute intervention effectuée par une personne non agréée.
- Les défauts causés par une usure normale ou dus au vieillissement normal de l'accessoire.
- Les mises à jour de logiciel, dues à un changement de paramètres réseau.
- Les défaillances de l'accessoire dues à l'utilisation de logiciels tiers pour modifier, changer ou adapter l'existant.
- Les défaillances de l'accessoire dues à l'utilisation sans les accessoires homologués par le fabricant.
- Les accessoires oxydés.

En aucun cas, le fabricant ne peut être responsable de la perte de données stockées sur le disque. De même, le fabricant n'est pas tenu de vérifier que les cartes SIM/SD soient bien retirées des accessoires retournés.

Les accessoires réparés ou remplacés peuvent inclure des composants et des équipements nouveaux et/ou reconditionnés.

### MODALITÉS DE MISE EN PLACE

Pour obtenir un service de garantie, vous êtes priés de rapporter votre produit à l'accueil de votre lieu de vente muni de votre preuve d'achat (ticket de caisse, facture, ...), du produit et de ses accessoires fournis, avec son emballage d'origine.

Il est important d'avoir comme information la date d'achat, le modèle et le numéro de série ou d'IMEI (ces informations apparaissent généralement sur l'accessoire, l'emballage ou votre preuve d'achat).

À défaut, vous devez rapporter le produit avec les accessoires nécessaires à son bon fonctionnement (alimentation, adaptateur, etc.)

Dans le cas où votre réclamation est couverte par la garantie, le service après-vente pourra, dans les limites de la législation locale, soit :

- Réparer ou remplacer les pièces défectueuses.
- Échanger l'accessoire retourné avec un accessoire qui a au moins les mêmes fonctionnalités et qui est équivalent en termes de performance.
- Rembourser l'accessoire au prix d'achat de l'accessoire mentionné sur la preuve d'achat.

Dans le cas d'une réparation couverte par la garantie, votre durée de garantie se verra prolongée de 6 mois. Mais ne sera en aucun cas cumulable en cas de pannes répétées.

# ÍNDICE:

1. ADVERTENCIAS DE SEGURIDAD	P. 23
2. DATOS TÉCNICOS	P. 26
3. DESCRIPCIÓN	P. 27
4. INSTALACIÓN	P. 27
5. USO	P. 29
6. MANTENIMIENTO Y LIMPIEZA	P. 30
7. GARANTÍAS Y LÍMITES DE RESPONSABILIDAD	P. 31

## 1. ADVERTENCIAS DE SEGURIDAD



Antes de usar este producto, lea atentamente estas instrucciones y conserve el manual del usuario para futuras consultas.

1. Antes de conectar el producto a una toma de corriente, asegúrese de que la corriente eléctrica local coincida con la que se especifica en la ficha de identificación del producto. Este producto debería conectarse únicamente a una toma de tierra.
2. Este producto es solo para uso en interiores. No se permiten otros usos (profesionales).
3. Este aparato puede ser utilizado por niños mayores de 8 años y personas con capacidades físicas, sensoriales o mentales reducidas o sin experiencia y conocimiento si se les ha supervisado o instruido sobre el uso del artefacto de una manera segura y entienden los peligros que conlleva. Los niños no deben jugar con el aparato. La limpieza y el mantenimiento por parte del usuario no deben ser realizados por niños sin supervisión.
4. Asegúrese de que el ventilador esté desconectado de la red eléctrica antes de retirar las rejillas protectoras.
5. En ningún caso retire las rejillas protectoras del ventilador para realizar tareas de mantenimiento o limpieza.

6. No sumerja el producto, el cable de alimentación o el enchufe en agua u otros líquidos.
7. **ADVERTENCIA:** No use este producto cerca de bañeras, duchas, fregaderos u otras fuentes de agua.
8. **PRECAUCIÓN:** No use este producto cerca del agua.
9. Este producto no está pensado para ser utilizado junto con un mando o un temporizador externo.
10. No cubra este producto mientras está en funcionamiento.
11. Durante su funcionamiento, este producto debe estar colocado sobre una superficie plana. No le dé la vuelta mientras esté en funcionamiento.
12. **PRECAUCIÓN:** Mantenga todas las salidas de ventilación del producto limpias.
13. **ADVERTENCIA:** Si el producto se usa de forma inadecuada, pueden producirse cortocircuitos, incendios, descargas eléctricas u otros riesgos.
14. **ADVERTENCIA:** Evite el contacto con las piezas en movimiento. No introduzca los dedos ni ninguna otra parte del cuerpo ni ningún objeto a través de la rejilla de protección del ventilador. Los adultos deberían vigilar a los niños que se encuentren cerca de este ventilador en funcionamiento.
15. Este producto está pensado para ser utilizado en casas o espacios similares, tales como:
  - cocinas destinadas al personal en tiendas, oficinas u otros entornos laborales;
  - granjas;
  - en hoteles, moteles y otros complejos residenciales;
  - en habitaciones de invitados.
16. Este producto no debe ser utilizado en zonas de exterior.
17. Se debe examinar regularmente el cable de alimentación por si hubiese daños o signos de deterioro. No utilice este producto si el cable de corriente está dañado.
18. No deje el producto sin supervisión cuando se encuentra en funcionamiento.



19. Para más información sobre cómo instalar el producto, vaya a la sección correspondiente del manual de usuario.
20. **ADVERTENCIA:** Monte todas las piezas del producto antes de usarlo.
21. Nunca enchufe ni desenchufe el aparato con las manos húmedas.
22. No cambie ni modifique el producto, ya que esto afecta la seguridad del producto. ¡Precaución, riesgo de lesiones!
23. Siga las siguientes pautas de seguridad de la batería.
  - Compruebe siempre que la polaridad sea la correcta al insertar la batería.
  - Retire la batería si no se ha usado durante un largo período de tiempo o si su carga se ha agotado.
  - Nunca exponga la batería a un calor excesivo, como la luz del sol, el fuego o similar.
  - Nunca caliente la batería o la tire al fuego. Nunca intente desmontar, romper o provocar un cortocircuito en la batería.
  - Riesgo de quemaduras químicas. No ingerir la batería.
  - Este producto contiene una batería de botón, que se puede ingerir accidentalmente. Si eso sucediera, podrían ocurrir quemaduras internas graves dentro de las dos horas posteriores a la ingestión e incluso causar la muerte.
  - Mantenga las baterías nuevas y usadas fuera del alcance de los niños. Si el compartimento de la batería no se puede asegurar por completo, interrumpa el uso del producto y manténgalo fuera del alcance de los niños. Si sospecha que un niño ha ingerido o introducido una batería dentro de cualquier cavidad corporal, busque atención médica de inmediato.

24.  Este símbolo indica que este producto no se debe eliminar junto con otros desechos domésticos. Con el fin de evitar posibles daños al medio ambiente o a la salud por la eliminación descontrolada de residuos, recíclelo con responsabilidad, promoviendo así una reutilización sostenible de los recursos materiales. Si desea desprenderse de su dispositivo utilice los puntos de recogida habilitados para tal fin o póngase en contacto con el distribuidor al que compró el producto. Estos profesionales se encargarán de desechar el aparato de forma sostenible.
25.  Las baterías no deben desecharse con la basura doméstica. Recíclelas en los puntos de recogida previstos para este fin. Póngase en contacto con las autoridades locales o con su distribuidor para obtener asesoramiento sobre reciclaje. La correcta eliminación de las baterías usadas ayuda a proteger el medio ambiente y la salud.

## 2. DATOS TÉCNICOS

Tensión nominal/potencia absorbida	220-240 V CA, 27 W
Salida máxima de aire (F)	44,22 m <sup>3</sup> /min
Valor de servicio (SV)	1,87 (m <sup>3</sup> /min)/W
Consumo de energía en suspensión (P <sub>SB</sub> )	0,266 W
Nivel de potencia sonora (LWA)	58,22 dB(A) (velocidad rápida); 32,03 dB(A) (velocidad lenta)
Velocidad de aire máxima (c)	4,11 metros/seg
Estándar de medición del valor prefijado	IEC 60879:1986
Tamaño	400 x 365 x 1000 mm
Peso	4 g
Contenido de la caja	1 ventilador de pie; 1 mando con una pila CR2025; 1 manual de usuario

## 3. DESCRIPCIÓN

### 3.1 Unidad principal

- |   |                                       |
|---|---------------------------------------|
| 1. Rejilla de protección delantera            | 8. Cabezal del motor                  |
| 2. Tuerca de la hélice                        | 9. Tubo de soporte                    |
| 3. Hélice                                     | 10. Cable de alimentación con enchufe |
| 4. Tuerca de la rejilla de protección trasera | 11. Base                              |
| 5. Rejilla de protección trasera              | 12. Sensor de infrarrojos             |
| 6. Eje del motor                              | 13. Panel de control y pantalla       |
| 7. Asa de transporte                          | 14. Tornillo de seguridad             |

### 3.2 Mando a distancia

- |  |                                       |
|--|---------------------------------------|
| 15. Botón de encendido                 | 19. Botón de selección de modo        |
| 16. Botón para aumentar la velocidad   | 20. Botón de temporizador de apagado  |
| 17. Botón de temporizador de encendido | 21. Botón para disminuir la velocidad |
| 18. Botón de oscilación                | 22. Botón de brillo de pantalla       |

## 4. INSTALACIÓN

Después de desembalar el aparato, compruebe que esté completo y que no esté dañado. Si el pedido está dañado o incompleto, póngase en contacto con nuestro servicio de posventa.

### 1. Fije el tubo de soporte (9) a la base (11)

- Inserte completa y firmemente el tubo de soporte (9) en el conector saliente en la base (11), a continuación, gire el tubo de soporte hasta que encaje en su sitio y se escuche un chasquido. El chasquido indica que el pasador de la parte inferior de la base ha bloqueado el tubo de soporte insertado. A continuación, utilice el tornillo largo suministrado para apretar el tubo de soporte desde la parte inferior de la base.

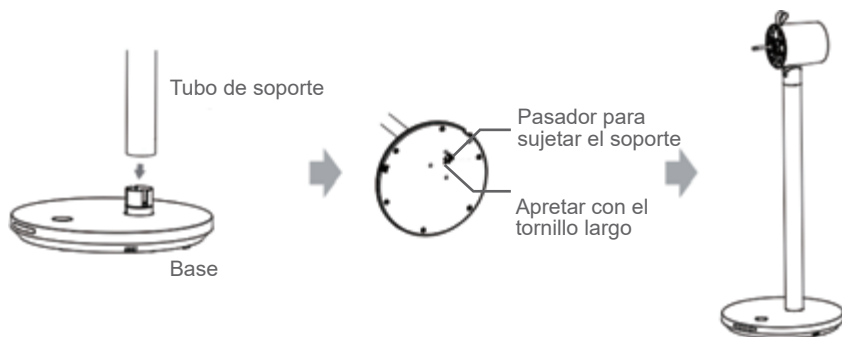

### 2. Montaje de la rejilla de protección trasera (5)

- Retire la tuerca de la hélice (2) y la tuerca de la rejilla de protección trasera (4) del eje del motor (6).
- Coloque la rejilla de protección trasera (5) en el eje del motor (6) asegurándose de que la marca «I» de la rejilla de protección trasera (5) esté mirando hacia arriba.
- A continuación, vuelva a colocar la tuerca de la rejilla de protección trasera (4) en el eje del motor (6) y apriétela para asegurar la rejilla de protección trasera (5).



### 3. Montaje de la hélice (3)

- Coloque completamente la hélice (3) en el eje de motor (6).
- A continuación, ajuste la hélice (3) apretando la tuerca de la hélice (2).

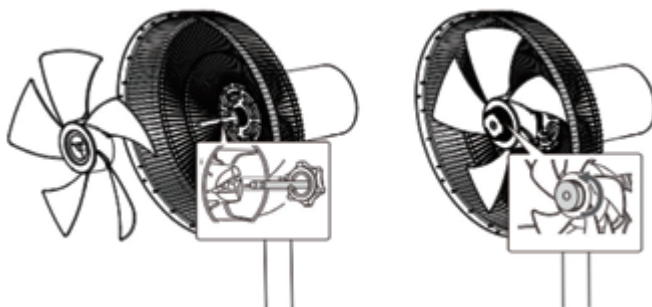

### 4. Montaje de la rejilla de protección delantera (1)

- Coloque la rejilla de protección delantera (1) frente a la rejilla de protección trasera (5) asegurándose de que las marcas «I» y «II» de la rejilla de protección delantera (1) estén mirando hacia arriba, y alinee la marca «I» de la rejilla de protección delantera (1) con la marca «I» de la rejilla de protección trasera (5).
- A continuación, gire la rejilla de protección delantera (1) en sentido de las agujas del reloj hasta que la marca «I» de la rejilla de protección trasera (5) se encuentre en el centro de la marca «II» de la rejilla de protección delantera (1).
- Finalmente, ajuste la rejilla de protección delantera (1) con el tornillo de seguridad (14).

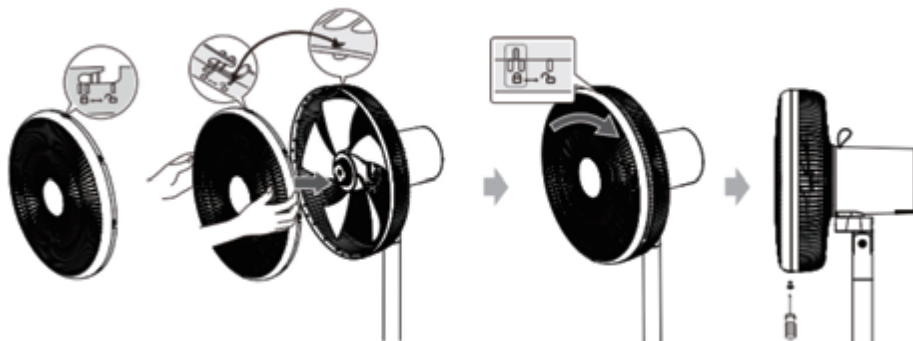

## 5. USO

### Precaución:

- Coloque el producto sobre una superficie plana y estable.
- La toma de corriente debe estar cerca del ventilador y en un lugar accesible.
- Coloque el cable de corriente de tal forma que nadie lo pise o se enrede.

### 5.1 Encender/apagar

- Conecte el cable de alimentación suministrado (10) a la toma de la red eléctrica en la base del ventilador (11) y a la toma de pared.
- Para encender o apagar el ventilador, pulse  en el panel de control (13) (o en el mando).

### Observación:

Cuando utilice el mando, apúntelo hacia el sensor IR (12) en la base del ventilador y asegúrese de que no hayan obstáculos entre el mando y el sensor IR.

### 5.2 Ajuste de la velocidad

- Cuando el ventilador esté encendido, pulse +/- en el panel de control (13) (o en el mando) para seleccionar un nivel de velocidad (un total de 12 niveles de velocidad). La velocidad actual se indica en el panel de control (13).

### 5.3 Ajuste de la oscilación



- Cuando el ventilador esté encendido, pulse  en el panel de control (13) (o en el mando) para activar o desactivar la oscilación.

### 5.4 Configurar el brillo de la pantalla LED

- Pulse  en el panel de control (13) (o en el mando) para alternar la pantalla LED en el panel de control (13) entre brillo alto, brillo bajo y desactivado.



### 5.5 Configurar los modos de funcionamiento

Pulse  en el panel de control (13) (o en el mando) para seleccionar uno de los tres modos de velocidad del ventilador siguientes. El icono correspondiente se ilumina en el panel de control (13).

- Modo normal (): El ventilador funciona a la velocidad definida.
- Modo natural (): El ventilador cambia automáticamente la velocidad a intervalos según la velocidad del ventilador definida inicialmente, de forma que se pueda generar una circulación de aire natural y agradable.
- Modo reposo (): El ventilador funciona a la velocidad definida inicialmente, a continuación, la velocidad cambia automáticamente al siguiente nivel inferior cada 30 minutos hasta que se alcanza el nivel más bajo de velocidad. El ventilador permanece encendido hasta que se apaga manualmente o mediante un temporizador de apagado.



### 5.6 Configurar el temporizador de apagado

Puede configurar un temporizador con el que el ventilador se apagará automáticamente.

- Cuando el ventilador esté encendido, pulse  en el panel de control (13) (o  en el mando) para seleccionar un temporizador (se pueden configurar hasta 8 horas). El temporizador se configura una vez el tiempo definido indicado por «h» parpadea 5 veces y desaparece en el panel de control (13). A continuación, el nivel de velocidad actual aparece en la pantalla del panel de control (13).

### 5.7 Configurar el temporizador de encendido

Puede configurar un temporizador con el que el ventilador se encenderá automáticamente.

- Cuando el ventilador esté apagado, pulse  en el panel de control (13) (o  en el mando) para definir un temporizador (se pueden configurar hasta 8 horas). El tiempo definido indicado por «h» aparece en el panel de control (13).

## 5.8 Velocidad del ventilador controlada por temperatura

Cuando se activa esta función y se detecta una temperatura ambiente por encima de 24 °C, el ventilador cambia automáticamente las velocidades de ventilador detectando los cambios en la temperatura ambiente.

**Observación:** Si se activa esta función y se detecta que la temperatura ambiente es inferior o igual a 24°C, el ventilador funcionará a velocidad 1.

- Para activar o desactivar la función, pulse  en el panel de control (o mantenga pulsado + y - en el mando).
- Si se activa la función, la pantalla del panel de control (13) muestra siempre la temperatura ambiente actual indicada por el símbolo °C. Si se desactiva la función, no se muestra ninguna temperatura.

## 5.9 Ajuste del cabezal del ventilador

Coloque el cabezal del ventilador mirando hacia arriba o hacia abajo para ajustar el ángulo y la dirección del aire.



## 5.10 Sustitución de la pila del mando

El mando usa una pila de botón CR2025. Sustitúyala cuando esta se haya agotado por completo.

- El compartimento de la pila se encuentra en la parte trasera del mando. Mantenga pulsada la solapa (A) a la vez que retira la bandeja de la pila (como se muestra en la imagen inferior) e inserte una pila CR2025 nueva con la polaridad adecuada en la bandeja, y luego colóquela de nuevo en su sitio.

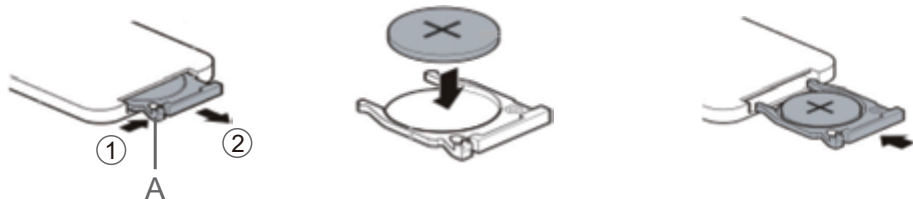

## 6. MANTENIMIENTO Y LIMPIEZA

- **ADVERTENCIA:** Apague el producto y desenchufe el cable de la toma de corriente antes de limpiarlo.
- **ADVERTENCIA:** No retire las rejillas del ventilador para limpiarlo o para realizar reparaciones.
- **ADVERTENCIA:** Espere a que el producto se enfríe antes de limpiarlo.
- Limpie el producto con un paño suave.
- Evite que entre agua o cualquier otro tipo de líquido en el cabezal del motor (8), ya que esto puede dar lugar a cortocircuitos, incendios, descargas eléctricas u otros riesgos.
- No use productos de limpieza agresivos o alcohol u otros productos químicos, ya que estos pueden provocar daños en el armazón de la unidad o afectar a su funcionamiento.
- Mantenga la ventilación de aire de la parte trasera del cabezal del motor (8) libre de polvo y pelusas.
- Puede usar una aspiradora para retirar el polvo y las pelusas de la ventilación de aire o de las rejillas.

- Almacene el producto en un lugar fresco y seco si no lo va a usar durante un largo período de tiempo.

## 7. GARANTÍAS Y LÍMITES DE RESPONSABILIDAD

Este producto está garantizado durante un periodo de 36 meses (que incluye la garantía legal de 24 meses, como lo establece la legislación local, así como una garantía comercial adicional de 12 meses gratis ofrecida por la marca), a partir de la fecha de compra, frente a cualquier fallo como resultado de un defecto de fabricación o de material.

ES

Esta garantía no cubre los daños resultantes de una instalación incorrecta, de una utilización indebida o del desgaste normal del producto. De forma más precisa, la garantía no cubre:

- Los daños o problemas causados por una utilización incorrecta, un accidente, una alteración o conexión eléctrica de intensidad o tensión inadecuada.
- Productos que han sido modificados o cuyo sello o número de serie a prueba de manipulaciones ha sido dañado, alterado, eliminado u oxidado.
- Las baterías reemplazables y los accesorios están garantizados por un periodo de 6 meses.
- El fallo de la batería debido a una carga demasiado prolongada o por no respetar las instrucciones de seguridad explicadas en el manual.
- Los daños estéticos, incluyendo arañazos, abolladuras o cualquier otro elemento.
- Los daños causados por cualquier intervención que efectúe una persona no autorizada.
- Los fallos provocados por un desgaste normal o que se deban al envejecimiento normal del producto.
- Las actualizaciones del software que se deban a un cambio de parámetros de red.
- Los fallos del producto que se deban al uso de softwares terceros para cambiar, adaptar o modificar el existente.
- Los fallos del producto que se deban a su uso sin los accesorios autorizados por el fabricante.
- Los productos oxidados.

En ningún caso, el fabricante puede ser responsable de la pérdida de datos almacenados en el disco. Asimismo, el fabricante no está obligado a comprobar que las tarjetas SIM o SD hayan sido retiradas de los productos devueltos.

Los productos reparados o reemplazados pueden incluir componentes y equipos nuevos y/o reacondicionados.

### MÉTODOS DE USO

Para conseguir un servicio de garantía, lleve el producto a la recepción del lugar de venta junto con el comprobante de la compra (resguardo, factura, etc.) del producto y los accesorios incluidos en su embalaje original.

Es importante indicar la fecha de compra, el modelo y el número de serie o de IMEI (esta información aparece, por lo general, en el producto, el embalaje o su comprobante de compra).

A falta de ello, debe llevar el producto con los accesorios necesarios para su correcto funcionamiento (alimentación, adaptador, etc.).

En caso de que la garantía cubra su reclamación, el servicio posventa podrá, dentro de los límites de la legislación local:

- Reparar o reemplazar las piezas defectuosas.
- Cambiar el producto devuelto por uno que tenga, al menos, las mismas funcionalidades y que sea equivalente en cuanto a prestaciones.
- Reembolsar el producto al precio de compra mencionado en el comprobante de compra.

En caso de que la garantía cubra su reclamación, la duración de la garantía se prolongará 6 meses; sin embargo, bajo ninguna circunstancia, es acumulable en caso de averías recurrentes.

# ÍNDICE:

1. INFORMAÇÃO DE SEGURANÇA	P. 32
2. INFORMAÇÕES TÉCNICAS	P. 35
3. DESCRIÇÃO	P. 36
4. INSTALAÇÃO	P. 36
5. UTILIZAÇÃO	P. 38
6. MANUTENÇÃO E LIMPEZA	P. 39
7. GARANTIAS E LIMITES DE RESPONSABILIDADE	P. 40

PT

## 1. INFORMAÇÃO DE SEGURANÇA



Antes de usar este produto, leia atentamente as presentes instruções e guarde o manual de instruções para consulta futura.

1. Antes de ligar o produto a uma tomada de parede, verifique se a corrente elétrica local coincide com a especificada na placa de identificação do produto. Este produto só deve ser ligado a uma tomada ligada à terra.
2. Este produto destina-se apenas a uma utilização no interior. Não é permitida qualquer outra utilização (profissional).
3. Este aparelho pode ser utilizado por crianças a partir dos 8 anos e por pessoas com capacidades físicas, sensoriais ou mentais reduzidas ou com falta de experiência e conhecimento, se forem supervisionadas ou se tiverem tido formação relativa à utilização do aparelho de uma forma segura e se compreenderem os perigos envolvidos. As crianças não devem brincar com o aparelho. A limpeza e a manutenção da responsabilidade do utilizador não deverão ser feitas por crianças não supervisionadas.
4. Assegure-se de que a ventoinha está desligada da fonte de alimentação, antes de remover a grelha de proteção.



5. Não remova, em qualquer circunstância, as grelhas de proteção da ventoinha para manutenção ou limpeza.
6. Não mergulhe o produto, o cabo de alimentação ou a ficha em água ou qualquer outro líquido.
7. AVISO: Não utilize este produto no interior ou perto de banheiras, duchas, lavatórios ou outras fontes de água.
8. ATENÇÃO: Não utilize este produto perto de água.
9. Este produto não se destina a ser utilizado através de um sistema de controlo remoto ou temporizador externo.
10. Não cubra o produto durante a utilização.
11. Este produto tem de ser colocado sobre uma superfície plana para ser utilizado. Não o vire ao contrário durante a utilização.
12. ATENÇÃO: Mantenha todas as saídas de ventilação à volta do produto desobstruídas.
13. AVISO: A utilização incorreta deste produto pode causar curto-circuito, fogo, choque elétrico ou outros perigos.
14. AVISO: Evite o contacto com as peças em movimento. Nunca coloque os seus dedos ou qualquer outra parte do seu corpo ou qualquer objeto através da grelha de proteção da ventoinha. Os adultos devem prestar atenção especial ao utilizarem esta ventoinha perto de crianças.
15. Este produto destina-se à utilização doméstica e em ambientes semelhantes, tais como:
  - áreas de cozinha para funcionários em lojas, escritórios ou outros ambientes de trabalho;
  - quintas;
  - por clientes em hotéis, motéis e outros ambientes residenciais;
  - ambientes tipo quartos de hóspedes.
16. Este produto não é adequado a uma utilização no exterior.

17. O cabo de alimentação deve ser examinado regularmente quanto à existência de danos ou deterioração. Não utilize o produto se o cabo de alimentação estiver danificado.
18. Não deixe o produto sem vigilância quando estiver em funcionamento.
19. Para obter informações detalhadas sobre a instalação do produto, consulte as secções correspondentes no manual do utilizador.
20. AVISO: Monte totalmente o produto antes da utilização.
21. Nunca ligue ou desligue a ficha da tomada elétrica com as mãos molhadas.
22. Não altere ou modifique o produto, pois isso afetará a segurança do mesmo. Cuidado, risco de lesão!
23. Siga as seguintes orientações de segurança para a pilha.
  - Respeite sempre a polaridade correta ao inserir a pilha.
  - Remova a pilha se não utilizar o dispositivo durante muito tempo ou se a pilha estiver gasta.
  - Nunca exponha a pilha a calor excessivo, tal como luz solar, fogo ou semelhantes.
  - Nunca aqueça a pilha nem a atire para o fogo. Nunca desmonte, danifique ou provoque curto-circuito na pilha.
  - Perigo de queimadura química. Não ingira a pilha.
  - Este produto contém uma pilha tipo moeda/botão, a qual pode ser engolida. Caso engolida, podem ocorrer queimaduras internas graves duas horas após a ingestão, podendo causar morte.
  - Mantenha pilhas novas e usadas fora do alcance das crianças. Se o compartimento da pilha não poder ser totalmente fechado, deixe de utilizar o produto e mantenha-o fora do alcance das crianças. Caso suspeitar que uma pilha foi engolida ou colocada inserida em alguma parte do corpo, procure imediatamente a ajuda de um médico.

24.  Esta marcação indica que o produto não deve ser eliminado juntamente com os resíduos domésticos. Para prevenir potenciais danos ambientais ou riscos para a saúde humana resultantes de uma eliminação incorreta dos resíduos, opte por reciclar o aparelho de forma responsável e promova a reutilização sustentável de recursos materiais. Para devolver o seu aparelho usado, recorra aos sistemas de devolução e recolha ou contacte o revendedor que lhe vendeu o produto. Estes poderão receber o produto para a respetiva reciclagem ecologicamente segura.
25.  As pilhas não devem ser eliminadas com o lixo comum doméstico. Recicle-as em pontos de recolha apropriados para este fim. Contacte as autoridades locais ou o seu revendedor se tiver questões sobre a reciclagem. A eliminação correta de pilhas usadas ajuda a proteger o ambiente e a saúde pública.

## 2. INFORMAÇÕES TÉCNICAS

Tensão nominal/entrada de energia	220 - 240 V/CA, 27 W
Saída máxima de ar (F)	44,22 m <sup>3</sup> /min
Valor do serviço (SV)	1,87 (m <sup>3</sup> /min)/W
Consumo de energia no modo de espera (P <sub>SB</sub> )	0,266 W
Nível de potência do som da ventoinha (LWA)	58,22 dB(A) (velocidade alta); 32,03 dB(A) (velocidade baixa)
Velocidade máxima do ar (c)	4,11 metros/segundo
Norma de medição de valor de serviço	IEC 60879:1986
Dimensões	400 x 365 x 1000 mm
Peso	4 kg
Conteúdo na embalagem	1 x ventoinha de pé; 1 x controlo remoto com uma pilha CR2025; 1 x manual do utilizador

### 3. DESCRIÇÃO

#### 3.1 Unidade principal

- |  |                                   |
|--|-----------------------------------|
| 1. Grelha de proteção frontal            | 8. Unidade do motor               |
| 2. Porca da hélice                       | 9. Tubo de suporte                |
| 3. Hélice                                | 10. Cabo de alimentação com ficha |
| 4. Porca da grelha de proteção posterior | 11. Base                          |
| 5. Grelha de proteção posterior          | 12. Sensor de IV                  |
| 6. Eixo do motor                         | 13. Painel de controlo e visor    |
| 7. Pega de transporte                    | 14. Parafuso de segurança         |

#### 3.2 Controlo remoto

- |                                      |   |
|--------------------------------------|---|
| 15. Botão de alimentação             | 19. Botão de modo                       |
| 16. Botão de aumento da velocidade   | 20. Botão de temporizador para desligar |
| 17. Botão de temporizador para ligar | 21. Botão de diminuição da velocidade   |
| 18. Botão de oscilação               | 22. Botão de brilho do visor            |

### 4. INSTALAÇÃO

Depois de as desembalar, verifique a integridade da entrega e a existência de danos causados pelo transporte. Se a sua entrega estiver danificada ou incompleta, contacte o nosso serviço de pós-venda.

#### 1. Fixar o tubo de suporte (9) à base (11)

- Insira completamente o tubo de suporte (9) no conector saliente na base (11), depois rode o tubo de suporte até ouvir um clique. O clique indica que a trava na parte inferior da base bloqueou o tubo de suporte inserido. Depois, utilize o parafuso comprido fornecido para apertar o tubo de suporte na parte inferior da base.

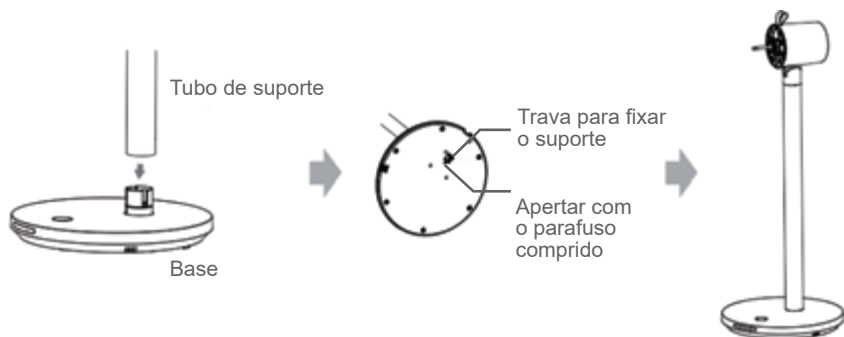

#### 2. Fixar a grelha de proteção posterior (5)

- Remova a porca da hélice (2) e a porca da grelha de proteção posterior (4) do eixo do motor (6).
- Posicione a grelha de proteção posterior (5) sobre o eixo do motor (6) assegurando que a marca "I" na grelha de proteção posterior (5) está virada para cima.
- Depois, reposicione a porca da grelha de proteção posterior (4) sobre o eixo do motor (6), e aperte-a, para segurar a grelha de proteção posterior (5).

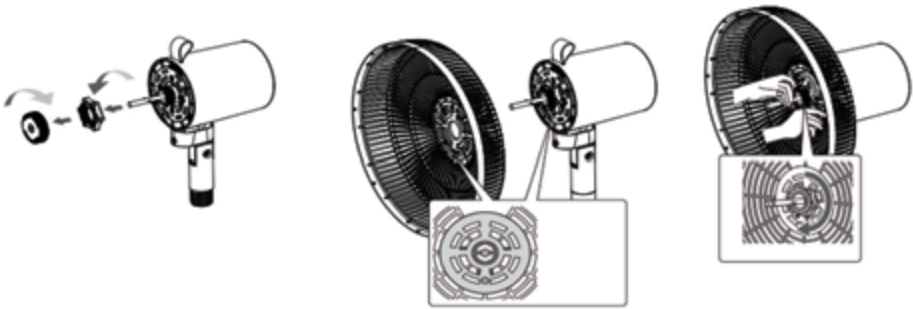

**3. Fixar a hélice (3)**

- Coloque a hélice da ventoinha (3) sobre o eixo do motor (6).
- Depois, aperte a hélice (3), apertando a porca da hélice (2).

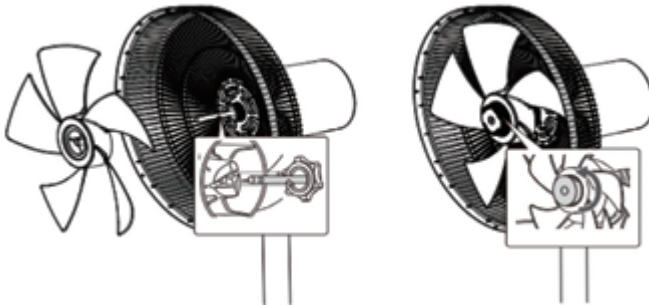

**4. Fixar a grelha de proteção frontal (1)**

- Posicione a grelha de proteção frontal (1) sobre a grelha de proteção posterior (5), assegurando que as marcas "I" e "II" na grelha de proteção frontal (1) estão viradas para cima, e alinhando a marca "I" na grelha de proteção frontal (1) com a marca "I" na grelha de proteção posterior (5).
- Depois, rode a grelha de proteção frontal (1) no sentido dos ponteiros do relógio até que a marca "I" na grelha de proteção posterior (5) esteja localizada no centro da marca "II" na grelha de proteção frontal (1).
- Por fim, aperte a grelha de proteção frontal (1) com o parafuso de segurança (14).

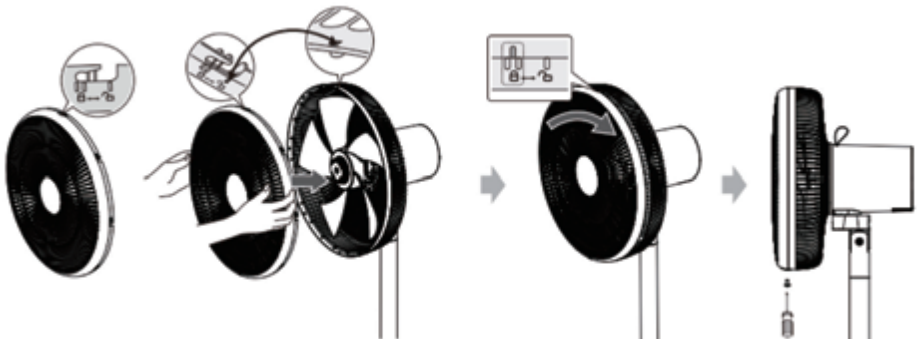

## 5. UTILIZAÇÃO

### Atenção:

- Certifique-se de que o produto está colocado num pavimento plano e estável.
- A tomada deve estar nas imediações da ventoinha e ser facilmente acessível.
- Posicione sempre o cabo de alimentação de modo a que ninguém tropece nem fique enredado nele.

### 5.1 Ligar/desligar

- Ligue o cabo de alimentação fornecido (10) à porta de alimentação na base da ventoinha (11) e a uma tomada de parede.
- Para ligar ou desligar a ventoinha, prima  no painel de controlo (13) (ou no controlo remoto).

### Nota:

Quando utilizar o controlo remoto, aponte-o para o sensor de IV (12) na base da ventoinha e certifique-se de que não existem obstáculos entre o controlo remoto e o sensor de IV.

### 5.2 Definir a velocidade

- Quando a ventoinha estiver ligada, prima +/- no painel de controlo (13) (ou no controlo remoto) para selecionar um nível de velocidade (existem 12). O indicador do nível de velocidade correspondente é apresentado no painel do controlo (13).

### 5.3 Definir a oscilação



- Quando a ventoinha estiver ligada, prima  no painel de controlo (13) (ou no controlo remoto) para ativar ou desativar a oscilação.

### 5.4 Definir o brilho do visor LED

- Prima  no painel de controlo (13) (ou no controlo remoto) para comutar o brilho do visor LED no painel de controlo (13) para brilho elevado, baixo ou desligado.



### 5.5 Definir os modos de funcionamento

Prima  no painel de controlo (13) (ou no controlo remoto) para selecionar um dos seguintes modos de velocidade da ventoinha. O ícone correspondente acende-se no painel de controlo (13).

- Modo normal (): A ventoinha funciona na velocidade definida.
- Modo natural (): A ventoinha muda automaticamente a velocidade, em intervalos de tempo, de acordo com a velocidade da ventoinha definida inicialmente, para produzir uma circulação de ar natural e agradável.
- Modo de dormir (): A ventoinha funciona na velocidade definida inicialmente, depois a velocidade muda automaticamente para um nível inferior, a cada 30 minutos, até atingir o nível de velocidade mais baixo. A ventoinha permanece ligada, exceto se for desligada manualmente ou pelo temporizador para desligar.

### 5.6 Definir o temporizador para desligar



Pode definir um temporizador com o tempo restante até que a ventoinha se desligue automaticamente.

- Quando a ventoinha estiver ligada, prima  no painel de controlo (13) (ou  no controlo remoto), para selecionar um temporizador (podem ser definidas até 8 horas). O temporizador fica definido após o tempo definido indicado por um "h" piscar cinco vezes e desaparecer no painel de controlo (13). Depois, o nível de velocidade atual é apresentado no painel de controlo (13)

### 5.7 Definir o temporizador para ligar

Pode definir um temporizador com o tempo restante até que a ventoinha se ligue

automaticamente.

- Quando a ventoinha estiver desligada, prima  no painel de controlo (13) (ou  no controlo remoto), para seleccionar um temporizador (podem ser definidas até 8 horas). O tempo definido indicado por “h” é apresentado no painel do controlo (13).

## 5.8 Velocidade da ventoinha controlada pela temperatura

Se esta função estiver ativada e a temperatura ambiente verificada for superior a 24 °C, a ventoinha muda automaticamente a velocidade ao detetar mudanças na temperatura ambiente.

**Nota:** Se esta função for ativada e a temperatura ambiente for igual ou inferior a 24 °C, a ventoinha começa a funcionar à velocidade 1.

- Para ativar ou desativar a função, prima  no painel de controlo (ou mantenha premido + e - no controlo remoto).
- Se a função estiver ativada, o visor no painel de controlo (13) mostra sempre a temperatura ambiente atual indicada pelo símbolo °C. Se a função estiver desativada, não é apresentada a temperatura.

## 5.9 Ajuste da cabeça da ventoinha

Vire a cabeça da ventoinha para cima ou para baixo para ajustar o ângulo de fluxo de ar.



## 5.10 Substituição da pilha do controlo remoto

O controlo remoto é alimentado por uma pilha do tipo botão CR2025. Substitua a pilha quando esta estiver gasta.

- Encontre o compartimento da pilha na parte traseira do controlo remoto. Mantenha premida a patilha (A) e, ao mesmo tempo, puxe o compartimento da pilha para fora (como mostrado na figura abaixo), e coloque uma nova pilha CR2025 no compartimento da pilha, com a polaridade correta, conforme indicado, e depois feche o compartimento da pilha.

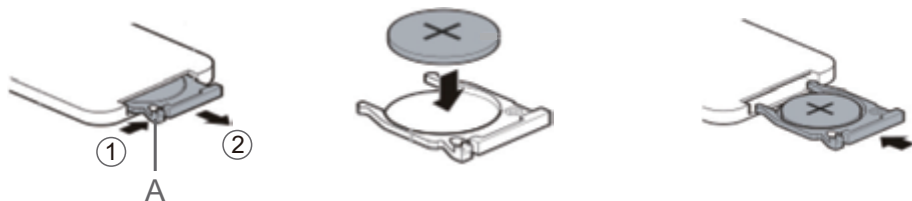

## 6. MANUTENÇÃO E LIMPEZA

- AVISO: Desligue o produto e retire a ficha de alimentação da tomada antes de cada limpeza.
- AVISO: Não remova as grelhas de proteção para limpeza ou manutenção.
- AVISO: Deixe o produto arrefecer antes de o limpar.
- Limpe o produto com um pano do pó macio.
- Não permita que água ou outros líquidos entrem na unidade do motor (8), pois isso pode causar curto-circuito, fogo, choque elétrico ou outros perigos.
- Não utilize líquidos de limpeza agressivos, álcool ou outras soluções químicas, já que estes podem provocar danos na caixa e provocar avarias.

- Mantenha as aberturas de ventilação na parte posterior da unidade do motor (8) sem pó nem algodão.
- Pode utilizar um aspirador para remover pó e algodão das aberturas de ventilação e grelhas de proteção.
- Se não utilizar o produto durante muito tempo, armazene-o num local fresco e seco.

## 7. GARANTIAS E LIMITES DE RESPONSABILIDADE

Este produto possui garantia durante um período de 36 meses (incluindo a garantia legal de 24 meses, tal como definido pela legislação local, bem como uma garantia comercial de 12 meses adicional oferecida pela marca) a partir da data de compra, contra qualquer falha resultante de um defeito de fabrico ou de material.

Esta garantia não cobre danos resultantes de má instalação, utilização incorreta ou do desgaste normal do produto. Mais precisamente, a garantia não cobre:

- Danos ou problemas causados pela utilização incorreta, acidentes, alteração ou ligação elétrica com corrente ou tensão incorretas.
- Produtos modificados, aqueles em que o selo de garantia ou o número de série tenham sido danificados, alterados, eliminados ou oxidados.
- Baterias substituíveis e acessórios que possuem uma garantia de 6 meses.
- Falha da bateria devido a um carregamento demasiado prolongado ou devido ao desrespeito das instruções de segurança explicadas no manual.
- Os danos estéticos, incluindo riscos, moissas ou qualquer outro elemento.
- Danos causados por qualquer intervenção efetuada por qualquer pessoa não autorizada.
- Defeitos causados pelo desgaste normal ou devidos ao envelhecimento normal do produto.
- Atualizações do programa, devido a alterações nas configurações de rede.
- Falhas no produto devido à utilização de programas de terceiros para modificar, alterar, adaptar ou modificar o já existente.
- Falhas do produto devido à utilização sem os acessórios homologados pelo fabricante.
- Produtos oxidados.

Em caso algum, o fabricante pode ser responsabilizado pela perda de dados armazenados no disco. Além disso, o fabricante não tem que verificar se os cartões SIM/SD foram devidamente retirados dos produtos devolvidos.

Os produtos reparados ou substituídos podem incluir componentes e equipamentos novos e/ou recondicionados.

### MÉTODOS DE ACIONAMENTO

Para obter um serviço de garantia, deve trazer o seu produto ao local de venda juntamente com o comprovativo de compra (talão de caixa, fatura, etc.) do produto e os respetivos acessórios fornecidos com a sua embalagem original.

É importante ter conhecimento da data de compra, do modelo e do número de série ou IMEI (estas informações aparecem habitualmente no produto, na embalagem ou no comprovativo de compra).

Caso contrário, deve trazer o produto com os acessórios necessários para o seu correto funcionamento (alimentação, adaptador, etc.).

No caso em que a sua reclamação seja coberta pela garantia, o serviço pós-venda poderá, dentro dos limites da legislação local:

- Reparar ou substituir as peças defeituosas.
- Trocar o produto entregue por um produto que tenha, pelo menos, as mesmas funcionalidades e que seja equivalente em termos de desempenho.
- Reembolsar o produto pelo preço de compra mencionado no comprovativo de compra.

No caso de uma reparação coberta pela garantia, esta estende-se por um período de 6 meses, mas não é, em caso algum, acumulável em caso de avarias repetidas.



# SPIS TREŚCI:

1. INFORMACJE NA TEMAT BEZPIECZEŃSTWA	S. 41
2. DANE TECHNICZNE	S. 44
3. OPIS	S. 45
4. INSTALACJA	S. 45
5. OBSŁUGA	S. 47
6. KONSERWACJA I CZYSZCZENIE	S. 48
7. GWARANCJA I OGRANICZENIE ODPOWIEDZIALNOŚCI	S. 49

PL



## 1. INFORMACJE NA TEMAT BEZPIECZEŃSTWA

Przed użyciem urządzenia należy dokładnie przeczytać niniejszą instrukcję obsługi i zachować ją w celu skorzystania w przyszłości.

1. Przed podłączeniem produktu do gniazdka ściennego należy upewnić się, że lokalny prąd elektryczny odpowiada prądowi podanemu na tabliczce znamionowej produktu. Ten produkt należy podłączać wyłącznie do gniazdka elektrycznego z uziemieniem.
2. Produkt jest przeznaczony do użycia wyłącznie w pomieszczeniach zadaszonych. Żadne inne użycie (profesjonalne) nie jest dozwolone.
3. Z niniejszego urządzenia mogą korzystać dzieci od lat 8 oraz osoby o ograniczonych zdolnościach fizycznych, sensorycznych i umysłowych lub nieposiadające doświadczenia i wiedzy, jeśli pozostają pod nadzorem lub zostały poinstruowane odnośnie do korzystania z urządzenia w bezpieczny sposób i rozumieją związane z tym zagrożenia. Dzieci nie powinny bawić się urządzeniem. Czyszczenie i konserwacja dokonywane przez dzieci nie powinny odbywać się bez nadzoru.
4. Przed usunięciem osłony należy upewnić się, że wentylator został odłączony od źródła zasilania.
5. Pod żadnym pozorem nie należy usuwać osłon wentylatora przed przeprowadzeniem konserwacji lub czyszczenia.

6. Nie zanurzaj produktu, kabla sieciowego ani wtyczki w wodzie lub innej cieczy.
7. **OSTRZEŻENIE:** Nie używaj tego produktu w lub w pobliżu wanien, pryszniców, zlewów lub innych źródeł wody.
8. **OSTROŻNIE:** Nie używaj tego produktu w pobliżu wody.
9. Ten produkt nie jest przeznaczony do użytku za pośrednictwem systemu zdalnego sterowania lub zewnętrznego czasomierza.
10. Nie przykrywać produktu podczas użytkowania.
11. Ten produkt musi zostać postawiony na płaskiej powierzchni. Nie przechylać działającego urządzenia.
12. **OSTROŻNIE:** Wszystkie otwory wentylacyjne wokół produktu powinny być drożne.
13. **OSTRZEŻENIE:** Niewłaściwe użytkowanie tego produktu może spowodować zwarcia, pożary, porażenia prądem elektrycznym lub inne zagrożenia.
14. **OSTRZEŻENIE:** Należy unikać kontaktu z ruchomymi elementami. Nigdy nie należy wkładać palców ani innych części ciała lub przedmiotów przez osłonę wentylatora. Dorośli powinni zachować szczególną ostrożność podczas używania tego wentylatora w pobliżu dzieci.
15. Ten produkt jest przeznaczony do użytku domowego oraz do podobnych zastosowań, takich jak:
  - pomieszczenia kuchenne dla personelu w sklepach, biurach i innych miejscach pracy;
  - gospodarstwa rolne;
  - przez gości hoteli, moteli i innych rodzajów zakwaterowania;
  - pensjonaty i tym podobne.
16. Ten produkt nie jest przeznaczony do użytku na zewnątrz.
17. Przewód zasilający powinien być regularnie sprawdzany w celu potwierdzenia braku uszkodzeń lub śladów zużycia. Nie używaj produktu, jeśli kabel zasilający jest uszkodzony.
18. Nie pozostawiaj produktu bez nadzoru podczas pracy.

19. Aby uzyskać szczegółowe informacje na temat konfigurowania produktu, zapoznaj się z odpowiednimi rozdziałami instrukcji obsługi.
20. **OSTRZEŻENIE:** Należy całkowicie zmontować produkt przed użyciem.
21. Nigdy nie należy podłączać ani odłączać wtyczki zasilania mokrymi rękoma.
22. Nie należy zmieniać ani modyfikować produktu, ponieważ ma to wpływ na jego bezpieczeństwo. Uwaga, ryzyko obrażeń!
23. Należy przestrzegać następujących wytycznych dotyczących baterii.
  - Zawsze zwracaj uwagę na prawidłową biegunowość podczas wkładania baterii.
  - Wyjmij baterię, jeśli nie była używana przez dłuższy czas lub jest wyczerpana.
  - Baterię należy chronić przed działaniem wysokich temperatur pochodzących z promieni słonecznych, ognia itp.
  - Nigdy nie podgrzewaj baterii ani nie wrzucaj jej do ognia. Nigdy nie demontuj, nie uszkadzaj, ani nie zwieraj baterii.
  - Niebezpieczeństwo poparzeń chemicznych. Nie połykać baterii.
  - Ten produkt zawiera baterię guzikową, która może zostać połknięta. W przypadku połknięcia może dojść do poważnych oparzeń wewnętrznych w przeciągu dwóch godzin od połknięcia. Mogą one spowodować śmierć.
  - Należy przechowywać nowe i używane baterie poza zasięgiem dzieci. Jeżeli gniazdo baterii nie może być w pełni zabezpieczone, należy zaprzestać korzystania z produktu i przechowywać go poza zasięgiem dzieci. W przypadku podejrzeń, że bateria została połknięta lub umieszczona wewnątrz jakiegokolwiek części ciała, należy zwrócić się po pomoc lekarską.

24.  Ten znak wskazuje, że na terenie UE produkt nie powinien być wyrzucany z odpadami domowymi. Aby uniknąć skażenia środowiska i zagrożenia zdrowia ludzi wynikającego z niekontrolowanej utylizacji odpadów, należy poddać produkt recyklingowi, który umożliwi odzyskanie części surowców. Aby poprawnie zutylizować zużyte urządzenie, należy skorzystać z systemów zwrotu i odbioru lub skontaktować się z punktem sprzedaży, w którym produkt został nabyty. Pozwoli to na zapewnienie bezpiecznego dla środowiska recyklingu urządzenia.
25.  Baterii nie można utylizować wraz z odpadami z gospodarstwa domowego. Należy je dostarczyć do wyznaczonego punktu selektywnej zbiórki elektrośmieci. Skontaktuj się z władzami samorządowymi lub sprzedawcą, aby dowiedzieć się, jak zutylizować urządzenia. Właściwa utylizacja zużytych baterii pomaga chronić środowisko naturalne i zdrowie ludzkie.

## 2. DANE TECHNICZNE

Napięcie znamionowe / pobór mocy	220-240 V AC, 27 W
Maksymalna wydajność wentylacji (F)	44,22 m <sup>3</sup> /min
Wartość eksploatacyjna (SV)	1,87 (m <sup>3</sup> /min)/W
Pobór mocy w trybie czuwania (P <sub>SB</sub> )	0,266 W
Poziom mocy akustycznej wentylatora (LWA)	58,22 dB (A) (duża prędkość); 32,03 dB (A) (mała prędkość)
Maksymalna prędkość powietrza (c)	4,11 metry / sek
Standard pomiaru wartości eksploatacyjnej	IEC 60879:1986
Wymiary	400 x 365 x 1000 mm
Masa	4 kg
Zawartość opakowania	1 x wentylator stojący; 1 x pilot zdalnego sterowania z baterią CR2025; 1 x instrukcja obsługi

## 3. OPIS

### 3.1 Jednostka główna

- |                                    |                                    |
|------------------------------------|------------------------------------|
| 1. Osłona przednia                 | 8. Silnik                          |
| 2. Nakrętka mocująca wirnik        | 9. Rurka stojaka                   |
| 3. Wirnik                          | 10. Kabel zasilania z wtyczką      |
| 4. Pierścień mocujący tylną osłonę | 11. Podstawa                       |
| 5. Osłona tylna                    | 12. Czujnik podczzerwieni          |
| 6. Wał silnika                     | 13. Panel sterowania i wyświetlacz |
| 7. Uchwyt do przenoszenia          | 14. Śruba zabezpieczająca          |

### 3.2 Pilot

- |                                    |                                     |
|------------------------------------|-------------------------------------|
| 15. Przycisk zasilania             | 19. Przycisk Trybu                  |
| 16. Przycisk zwiększania prędkości | 20. Przycisk wyłącznika czasowego   |
| 17. Przycisk włącznika czasowego   | 21. Przycisk zmniejszania prędkości |
| 18. Przycisk oscylacji             | 22. Przycisk jasności wyświetlacza  |

PL

## 4. INSTALACJA

Po rozpakowaniu sprawdź, czy obecne są wszystkie elementy oraz czy nie ma uszkodzeń. Jeśli zostały wykryte uszkodzenia lub czegoś brakuje, należy skontaktować się z naszym serwisem posprzedażowym.

### 1. Przymocuj rurkę stojaka (9) do podstawy (11)

- Pewnie i do końca nasuń rurkę stojaka (9) na złącze wystające z podstawy (11), następnie obracaj rurką, aż zaskoczy na miejsce. Dźwięk kliknięcia oznacza, że zatrzask w dolnej części podstawy zablokował włożoną rurkę stojaka. Następnie użyj dostarczonej długiej śruby, aby dokręcić rurkę stojaka od dołu podstawy.

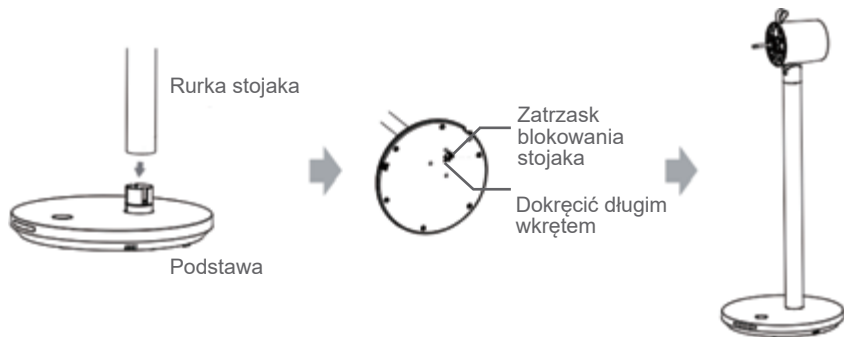

### 2. Montaż tylnej osłony (5)

- Odkręć nakrętkę mocującą wirnik (2) i pierścień mocujący tylną osłonę (4) z wału silnika (6).
- Umieść tylną osłonę (5) na wale silnika (6), upewniając się, że znak „I” na tylnej osłonie (5) jest zwrócony w górę.
- Następnie ponownie umieść tylną nakrętkę osłony (4) na wale silnika (6) i dokręć ją, aby zabezpieczyć tylną osłonę (5).



PL

### 3. Montaż wirnika (3)

- Załóż wirnik (3) dokładnie na wał silnika (6).
- Następnie za pomocą nakrętki mocującej wirnik (2) dokręć wirnik (3).

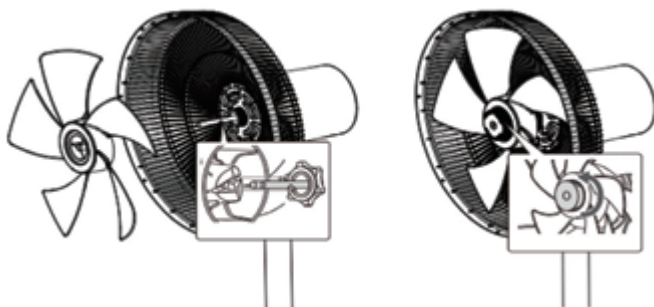

### 4. Montaż przedniej osłony (1)

- Wyrównaj przednią osłonę (1) z tylną osłoną (5), upewniając się, że oznaczenia „I” i „II” zaznaczone na przedniej osłonie (1) znajdują się na górze. Dopasuj oznaczenie „I” na przedniej osłonie (1) ze znakiem „I” na tylnej osłonie (5).
- Następnie obróć przednią osłonę (1) w prawo, aż oznaczenie „I” na tylnej osłonie (5) znajdzie się w środku oznaczenia „II” na przedniej osłonie (1).
- Na koniec skręć przednią osłonę (1) śrubą zabezpieczającą (14).

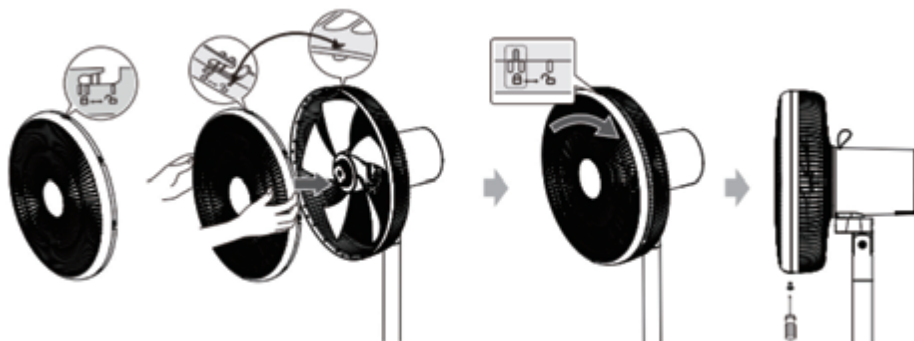

## 5. OBSŁUGA

### Ostrożnie:

- Upewnij się, że produkt jest umieszczony na płaskiej i stabilnej powierzchni.
- Gniazdko sieciowe musi znajdować się w pobliżu wentylatora oraz musi być łatwo dostępne.
- Zawsze umieszczaj przewód zasilający tak, aby nikt nie mógł się o niego potknąć ani w niego zaplątać.

### 5.1 Włączanie/wyłączanie

- Włóż dostarczony przewód zasilający (10) do gniazda zasilania w podstawie wentylatora (11) i do gniazda sieciowego.
- Aby włączyć lub wyłączyć wentylator, naciśnij przycisk  na panelu sterowania (13) (lub na pilocie).

### Uwaga:

Podczas korzystania z pilota należy skierować go na czujnik podczerwieni (12) na podstawie wentylatora i upewnić się, że nie ma żadnych przeszkód między pilotem i czujnikiem podczerwieni.

### 5.2 Ustawianie prędkości

- Gdy wentylator jest włączony, naciśnij +/- na panelu sterowania (13) (lub na pilocie), aby wybrać poziom prędkości (razem dostępnych jest 12 poziomów prędkości). Odpowiedni wskaźnik poziomu prędkości jest wyświetlany na panelu sterowania (13).

### 5.3 Ustawianie oscylacji



- Gdy wentylator jest włączony, naciśnij  na panelu sterowania (13) (lub na pilocie), aby włączyć lub wyłączyć oscylacje.

### 5.4 Ustawianie jasności wyświetlacza LED

- Naciśnij  na panelu sterowania (13) (lub na pilocie), aby przełączać wyświetlacz LED na panelu sterowania (13) między wysoką jasnością, niską jasnością i brakiem podświetlenia.



### 5.5 Ustawianie trybów pracy

Naciśnij  na panelu sterowania (13) (lub na pilocie), aby wybrać jeden z poniższych trzech trybów prędkości wentylatora. Na panelu sterowania (13) zostanie podświetlona odpowiednia ikona.

- Tryb normalny (): Wentylator pracuje z ustawioną prędkością.
- Tryb naturalny (): Wentylator automatycznie zmienia prędkość obrotową w pewnych odstępach czasu zgodnie z wstępnie ustawioną prędkością obrotową wentylatora, co pozwala na uzyskanie naturalnej i przyjemnej cyrkulacji powietrza.
- Tryb uśpienia (): Wentylator pracuje początkowo z ustawioną prędkością obrotową, a następnie co 30 minut automatycznie zmienia prędkość obrotową na kolejny niższy poziom, aż do osiągnięcia najniższego poziomu prędkości. Wentylator pozostanie włączony, chyba że zostanie wyłączony ręcznie lub za pomocą wyłącznika czasowego.



### 5.6 Ustawianie wyłącznika czasowego

Można ustawić wyłącznik czasowy, który spowoduje automatyczne wyłączenie wentylatora.

- Gdy wentylator jest włączony, naciśnij  na panelu sterowania (13) (lub  na pilocie), aby wybrać wyłącznik czasowy (można ustawić opóźnienie do 8 godzin). Wyłącznik czasowy zostanie ustawiony, gdy ustawiony czas, wskazany przez „h” mignie 5 razy na panelu sterowania (13) i zniknie. Na panelu sterowania (13) zostanie wtedy wyświetlony bieżący poziom prędkości.

## 5.7 Ustawianie włącznika czasowego

Można ustawić włącznik czasowy, który spowoduje automatyczne włączenie się wentylatora.

- Gdy wentylator jest wyłączony, naciśnij  na panelu sterowania (13) (lub  na pilocie), aby ustawić włącznik czasowy (w zakresie do 8 godzin). Na panelu sterowania (13) zostanie wyświetlony ustawiony czas, wskazany przez „h”.

## 5.8 Regulowana temperaturą prędkość obrotowa wentylatora

Gdy ta funkcja jest włączona i zostanie wykryta temperatura otoczenia powyżej 24°C, wentylator automatycznie zmieni prędkość obrotową, dostosowując ją do zmian w temperaturze otoczenia.

**Uwaga:** Jeśli ta funkcja jest włączona a wykryta temperatura otoczenia jest poniżej lub równa 24°C, wentylator będzie działał przy prędkości 1.

- Aby włączyć lub wyłączyć funkcję, naciśnij  na panelu sterowania (lub przytrzymaj + i - na pilocie).
- Jeżeli funkcja jest włączona, wyświetlacz na panelu sterowania (13) zawsze podaje bieżącą temperaturę otoczenia oznaczoną symbolem °C. Jeżeli funkcja jest wyłączona, temperatura nie jest wyświetlana.

## 5.9 Regulacja głowicy wentylatora

Obróć głowicę wentylatora w górę lub w dół, aby wyregulować kąt przepływu powietrza.



## 5.10 Wymiana baterii w pilocie

Pilot jest zasilany baterią guzikową CR2025. Wymień baterię, gdy się wyczerpie.

- Wysuwana komora baterii znajduje się w podstawie pilota. Naciśnij i przytrzymaj zaczep (A), jednocześnie wysuwając tackę z baterią (jak pokazano na poniższej ilustracji), po czym umieść nową baterię CR2025 w tacke na baterię, zwracając uwagę na prawidłową polaryzację, a następnie wsuń tackę do pilota.

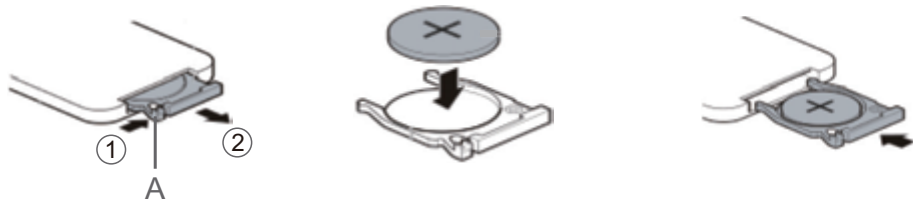

## 6. KONSERWACJA I CZYSZCZENIE

- **OSTRZEŻENIE:** Przed każdym czyszczeniem wyłącz urządzenie i wyjmij wtyczkę z gniazdka sieciowego.
- **OSTRZEŻENIE:** Nie zdejmuj osłon wentylatora podczas czyszczenia lub konserwacji.
- **OSTRZEŻENIE:** Przed czyszczeniem produktu należy poczekać, aż ostygnie.
- Przecieraj produkt miękką ściereczką do kurzu.
- Nie pozwól, aby woda lub inne płyny dostały się do silnika (8), ponieważ może to spowodować zwarcie, pożar, porażenie prądem elektrycznym lub inne zagrożenia.



- Nie używaj żrących płynów czyszczących, spirytusu lub innych roztworów chemicznych, ponieważ mogą one spowodować uszkodzenia i nieprawidłowe działanie.
- Chronić otwory wentylacyjne z tyłu silnika (8) przed kurzem i kłaczkami.
- Użyj odkurzacza do usunięcia kurzu i kłaczek z otworów wentylacyjnych i osłon wentylatora.
- Jeśli produkt nie jest używany przez dłuższy czas, przechowuj go w chłodnym i suchym miejscu.

## 7. GWARANCJA I OGRANICZENIE ODPOWIEDZIALNOŚCI

Na ten produkt udzielana jest 36-miesięczna gwarancja (w tym 24-miesięczna gwarancja prawna według prawa miejscowego oraz dodatkowa 12-miesięczna gwarancja handlowa oferowana przez markę) od daty zakupu na wszelkie uszkodzenia wynikające z wady wykonania lub wady materiału.

PL

Niniejsza gwarancja nie obowiązuje w przypadku uszkodzeń wynikających z nieprawidłowej instalacji, niewłaściwego użytkowania lub normalnego zużycia produktu. W ujęciu bardziej szczegółowym, gwarancja nie obowiązuje:

- w przypadku uszkodzeń lub problemów spowodowanych niewłaściwym użytkowaniem, wypadkiem, przeprowadzeniem jakichkolwiek przeróbek urządzenia lub podłączeniem go do zasilania elektrycznego o nieprawidłowych parametrach napięcia lub napięcia,
- w przypadku przeprowadzenia modyfikacji urządzeń, których plomba gwarancyjna lub numer seryjny zostały uszkodzone, naruszone, usunięte lub uległy oksydacji,
- w odniesieniu do baterii przeznaczonych do wymiany i akcesoriów, okres gwarancji wynosi 6 miesięcy,
- w przypadku uszkodzeń baterii, spowodowanych zbyt długim ładowaniem lub brakiem przestrzegania zamieszczonych w instrukcji obsługi wskazówek bezpieczeństwa,
- uszkodzeń o charakterze estetycznym, takich jak zarysowania, wybrzuszenia lub podobne uszkodzenia;
- w przypadku uszkodzeń spowodowanych przeprowadzeniem jakichkolwiek prac przez osoby nieuprawnione,
- w przypadku uszkodzeń spowodowanych normalnym zużyciem lub starzeniem się produktu,
- w przypadku aktualizacji oprogramowania związanych z modyfikacją parametrów sieci,
- w przypadku uszkodzeń produktu spowodowanych użyciem oprogramowania innych producentów w celu zmodyfikowania, adaptacji lub modyfikacji oprogramowania istniejącego,
- w przypadku uszkodzeń produktu spowodowanych jego użyciem bez akcesoriów zatwierdzonych przez producenta,
- w odniesieniu do produktów, które uległy działaniu oksydacji.

Producent nie ponosi w żadnym wypadku odpowiedzialności za utratę danych przechowywanych na dysku. Analogicznie, producent nie ponosi żadnej odpowiedzialności za sprawdzenie, czy ze zwracanych produktów zostały wyjęte karty SIM/SD.

W produktach naprawionych lub wymienionych mogą znajdować się komponenty oraz wyposażenie nowe i/lub wykorzystywane ponownie.

### SPOSOBY ZGŁASZANIA ROSZCZENIA GWARANCYJNEGO

Aby skorzystać z praw gwarancyjnych, należy odnieść produkt, zapakowany w oryginalne opakowanie, do miejsca, w którym został zakupiony, wraz z dowodem jego zakupu (paragon kasowy, faktura itp.) oraz dostarczonych akcesoriów.

Należy również dysponować takimi informacjami jak data zakupu, model i numer seryjny lub numer IMEI (informacje te znajdują się najczęściej na produkcie, jego opakowaniu lub dokumencie stanowiącym dowód zakupu).

Jeśli brak tych informacji, należy dostarczyć produkt z wszystkimi akcesoriami niezbędnymi do jego prawidłowego funkcjonowania (zasilacz, adapter itd.).

W przypadku, gdy reklamacja jest objęta gwarancją, w zależności od obowiązujących przepisów miejscowych, serwis naprawczy może:

- przeprowadzić naprawę lub wymienić uszkodzone części,
- zamienić zwracany produkt na inny o co najmniej takiej samej funkcjonalności i równoważnych parametrach wydajnościowych,
- zwrócić cenę zakupu produktu, określoną w dokumencie stanowiącym dowód zakupu.

W przypadku naprawy objętej gwarancją okres gwarancji zostanie przedłużony o 6 miesięcy, ale nie będzie się kumulował w przypadku powtarzających się awarii.

# TARTALOMJEGYZÉK:

1. BIZTONSÁGI TÁJÉKOZTATÓ	51. o.
2. MŰSZAKI ADATOK	54. o.
3. LEÍRÁS	55. o.
4. ÜZEMBE HELYEZÉS	55. o.
5. HASZNÁLAT	57. o.
6. KARBANTARTÁS ÉS TISZTÍTÁS	58. o.
7. GARANCIA ÉS JÓTÁLLÁSI FELTÉTELEK	59. o.



## 1. BIZTONSÁGI TÁJÉKOZTATÓ

A termék használata előtt olvassa el figyelmesen az alábbi utasításokat, és őrizze meg a felhasználói kézikönyvet későbbi használatra.

1. Mielőtt bedugja a készüléket a konnektorba, ellenőrizze, hogy a hálózati feszültség megfelel-e a készülék adattábláján megadott értéknek. A készüléket mindig földelt aljzathoz csatlakoztassa.
2. A termék csak beltéri használatra alkalmas. Más (professzionális) célra nem használható.
3. A készüléket nyolc évesnél idősebb gyerekek, korlátozott fizikai, érzékszervi vagy mentális képességű személyek, valamint megfelelő tudással vagy ismeretekkel nem rendelkező személyek kizárólag felügyelet mellett, illetve abban az esetben használhatják, ha a készülék biztonságos kezeléséről tájékoztatást kaptak, és tisztában vannak az ahhoz kapcsolódó kockázatokkal. A készülékkel gyermekek nem játszhatnak. A készülék tisztítását és felhasználói karbantartását gyerekek felügyelet nélkül nem végezhetik.
4. A vádórács levétele előtt győződjön meg arról, hogy a ventilátor nem csatlakozik az elektromos hálózathoz.
5. A ventilátor védőrácsát semmilyen körülmények között ne távolítsa el, sem karbantartás, sem tisztítás céljából.

6. Ne merítse a készüléket, a tápkábelt vagy a csatlakozódugaszt vízbe vagy más folyadékba.
7. **FIGYELMEZTETÉS:** Ne használja a terméket fürdőkádakban, zuhanyzóknak, mosogatóknak vagy egyéb vízforrásoknál és azok közelében.
8. **FIGYELEM:** Ne használja ezt a terméket víz közelében.
9. A készüléket nem úgy tervezték, hogy távvezérlő rendszerrel vagy külső időzítővel lehessen működtetni.
10. Használat közben ne takarja le a készüléket.
11. Ezt a terméket sík felületre kell helyezni a használathoz. Használat közben ne állítsa fejre.
12. **FIGYELEM:** A termék körüli összes szellőzőnyílást tartsa tisztán.
13. **FIGYELMEZTETÉS:** A termék helytelen használata rövidzárlatot, tüzet, áramütést vagy egyéb veszélyeket okozhat.
14. **FIGYELMEZTETÉS:** Kerülje a mozgó alkatrészekkel való érintkezést. Soha ne dugja az ujját, bármilyen más testrészét vagy bármilyen tárgyat a ventilátor védőrácsán át. A felnőttek legyenek különösen figyelmesek, ha a ventilátort gyermekek közelében használják.
15. A készülék otthoni és ahhoz hasonló használatra alkalmas, mint például:
  - üzletek, irodák vagy más munkahelyek személyzeti konyhái;
  - mezőgazdasági telepek;
  - szállodák, panziók és egyéb lakóhelyek lakói számára;
  - vendégszoba típusú környezet.
16. Kültéri használatra nem alkalmas.
17. A tápkábel sérülésmentességét rendszeresen ellenőrizni kell. Ne használja a terméket, ha a hálózati kábel sérült.
18. Ne hagyja a készüléket felügyelet nélkül működés közben.

19. A készülék összeállításával kapcsolatos részletes információkért tekintse meg a használati útmutató megfelelő részeit.
20. FIGYELMEZTETÉS: Használat előtt teljesen szerelje össze a terméket.
21. Soha ne csatlakoztassa vagy húzza ki a hálózati dugaszt nedves kézzel.
22. Ne változtassa vagy módosítsa a terméket, mert ez hatással lehet a termék biztonságára. Vigyázat, sérülésveszély!
23. Vegye figyelembe az elemekre vonatkozó alábbi biztonsági előírásokat.
  - Az elem behelyezésekor mindig ügyeljen a helyes polaritásra.
  - Vegye ki az elemet, ha az lemerült, vagy ha hosszabb ideig nem használja a készüléket.
  - Soha ne tegye ki az elemet túlzott hőnek, például napsütésnek, tűznek vagy hasonló hatásnak.
  - Soha ne melegítse és ne dobja tűzbe. Soha ne szerelje szét, ne sértse fel és ne zárja rövidre az elemet.
  - Égési sérülés veszélye! Ne nyelje le az elemet.
  - A termék érme alakú/gombelemet tartalmaz, ami lenyelhető. A lenyelést követő két órán belül súlyos belső égési sérülésekhez vezethet, és halált okozhat.
  - Tartsa az új és használt elemeket a gyermekektől távol. Ha az elemtartót nem lehet teljes mértékben rögzíteni, ne használja tovább a terméket, és tartsa gyermekektől távol. Ha gyanítja, hogy egy elemet lenyeltek, vagy a test bármely részébe behelyezték, azonnal forduljon orvoshoz.

24.  Ez a jelzés azt mutatja, hogy a termék nem helyezhető a háztartási hulladékba. A nem megfelelő hulladékkezelés okozta lehetséges környezeti károk, vagy emberi egészségkárosodás elkerülése érdekében felelősséggel, a természeti erőforrások újrahasznosítását segítő módon végezze a termék hulladékkezelését. A használt eszköz hulladékkezeléséhez használja a visszaszállítási és hulladékgyűjtő rendszereket, vagy vegye fel a kapcsolatot a kereskedővel, akitől beszerezte a terméket. A kereskedők gondoskodnak a termék környezetvédelmi szempontból biztonságos újrahasznosításáról.
25.  Az elemeket tilos a háztartási hulladékba kidobni. Kérjük, hogy a nem használt elemeket vigye el az erre a célra kijelölt gyűjtőhelyre. A hulladékkezeléssel kapcsolatban forduljon a helyi hatóságokhoz vagy a forgalmazóhoz. Az elemek előírás szerű ártalmatlanításával védi a környezetet és az emberi egészséget.

## 2. MŰSZAKI ADATOK

Névleges feszültség/bemeneti teljesítmény	220 - 240 V/AC, 27 W
Maximális légteljesítmény (F)	44,22 m <sup>3</sup> /perc
Üzemi érték (SV)	1,87 (m <sup>3</sup> /perc)/W
Energiafogyasztás készenléti üzemmódban (P <sub>SB</sub> )	0,266 W
Ventilátor zajszintje (LWA)	58,22 dB(A) (nagy sebességnél); 32,03 dB(A) (alacsony sebességnél)
Maximális légáramlási sebesség (c)	4,11 m/s
Szabvány az üzemi értékek méréséhez	IEC 60879:1986
Méretek	400 x 365 x 1000 mm
Tömeg	4 kg
A csomag tartalma	1 db álló ventilátor; 1 db távvezérlő egy CR2025 elemmel; 1 db használati útmutató

## 3. LEÍRÁS

### 3.1 Fő egység

- |                                 |                                  |
|---------------------------------|----------------------------------|
| 1. Első védőrács                | 8. Motoregység                   |
| 2. Ventilátorlapát rögzítő anyá | 9. Láb                           |
| 3. Ventilátorlapát egység       | 10. Tápkábel csatlakozódugasszal |
| 4. Hátsó védőrács rögzítő anyá  | 11. Talp                         |
| 5. Hátsó védőrács               | 12. Infravörös érzékelő          |
| 6. Motortengely                 | 13. Kezelőpanel és kijelző       |
| 7. Hordozófogantyú              | 14. Biztonsági csavar            |

### 3.2 Távvezérlő

- |                                |                                |
|--------------------------------|--------------------------------|
| 15. Bekapcsoló gomb            | 19. Üzem mód gomb              |
| 16. Sebességnövelés gomb       | 20. Kikapcsolási időzítés gomb |
| 17. Bekapcsolási időzítés gomb | 21. Sebességsökkenés gomb      |
| 18. Oszcilláció gomb           | 22. Kijelző fényereje gomb     |

HU

## 4. ÜZEMBE HELYEZÉS

A kicsomagolás után ellenőrizze, hogy a készülék hiánytalan-e, és hogy szállítás közben nem sérült-e meg. Ha a készülék sérült vagy hiányos, lépjen kapcsolatba ügyfélszolgálatunkkal.

### 1. Rögzítse a lábat (9) a talphoz (11)

- A lábat (9) határozottan és teljesen helyezze bele a talpból (11) kiálló csatlakozóba, majd forgassa a lábat addig, amíg be nem kattann a helyére. A kattán hang azt jelzi, hogy a talp alján található retesz zárt, és rögzítette a beillesztett lábat. Ezután a talp aljából a csomag részét képező hosszú csavarral húzza szorosra a lábat.

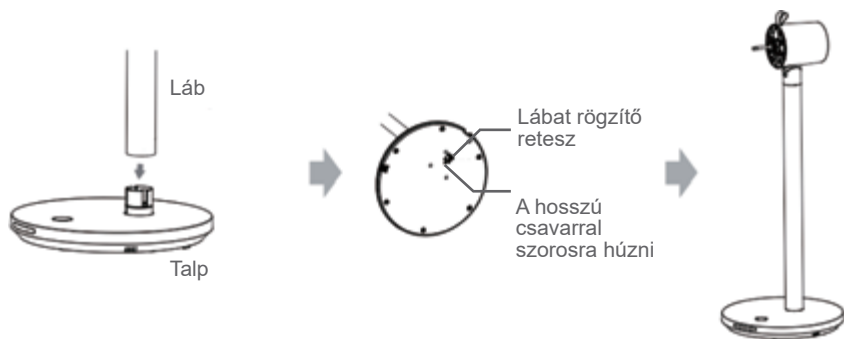

### 2. A hátsó védőrács (5) rögzítése

- Távolítsa el a ventilátorlapát rögzítőanyáját (2) és a hátsó védőrács rögzítőanyáját (4) a motor tengelyéről (6).
- Helyezze a hátsó védőrácsot (5) a motor tengelyére (6), ügyelve arra, hogy a hátsó védőrács (5) „I” jelölése fent legyen.
- Ezután helyezze vissza a hátsó védőrács rögzítőanyáját (4) a motor tengelyére (6) és húzza meg a hátsó védőrács (5) rögzítéséhez.

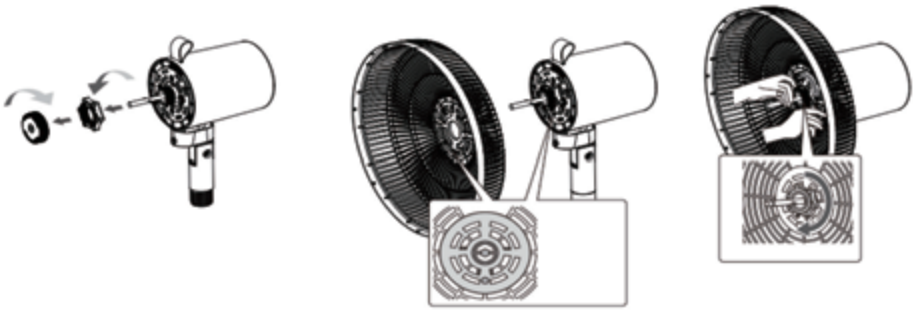

### 3. A ventilátorlapát (3) rögzítése

- Helyezze a ventilátorlapát egységet (3) a motortengelyre (6).
- Ezután a lapátrögzítő anyá (2) segítségével szorítsa rá az egységet (3).

HU

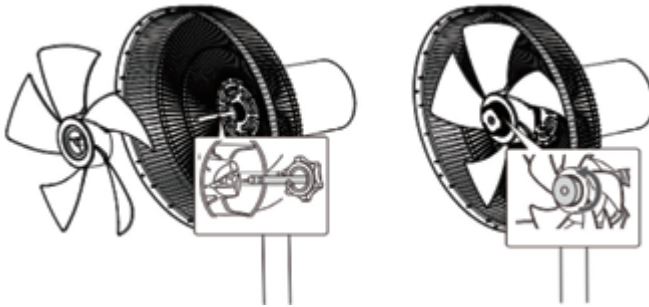

### 4. Az első védőrács (1) rögzítése

- Helyezze az első védőrácsot (1) a hátsó védőrácsra (5), ügyelve arra, hogy az első védőrács „I” és „II” jelölései fent legyenek, majd igazítsa az első védőrács (1) lévő „I” jelölést a hátsó védőrács (5) „I” jelöléséhez.
- Ezután forgassa az első védőrácsot (1) az óramutató járásával megegyező irányba, amíg a hátsó védőrács (5) „I” jelölése az első védőrács (1) „II” jelölésének közepéhez nem ér.
- Végül rögzítse az első védőrácsot (1) a biztonsági csavar segítségével (14).

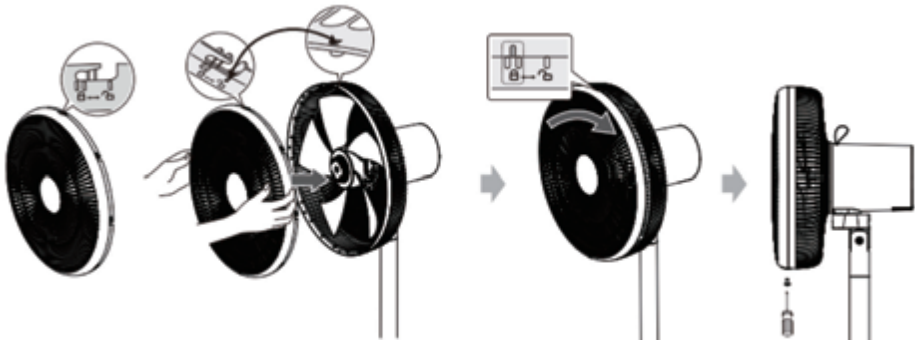



## 5. HASZNÁLAT

### Figyelem:

- Győződjön meg arról, hogy a terméket sík és stabil padlóra helyezi.
- A hálózati csatlakozónak a ventilátor közelében, könnyen hozzáférhető helyen kell lennie.
- A tápkábelt mindig úgy helyezze el, hogy senki ne botolhasson el benne és ne gabalyodhasson bele.

### 5.1 Be- és kikapcsolás

- Csatlakoztassa a csomag részét képező tápkábelt (10) a ventilátor talpán (11) található hálózati aljzatba és a konnektorba.
- A ventilátor ki- és bekapcsolásához nyomja meg a kezelőpanelen (13) (vagy a távirányítón) található  gombot.

### Megjegyzés:

Ha a távirányítót használja, akkor azt mindig a ventilátor talpán található infravörös érzékelő (12) irányába tartsa úgy, hogy a távirányító és az infravörös érzékelő között ne legyen akadály.

### 5.2 Sebesség beállítása

- Amikor a ventilátor be van kapcsolva, a kezelőpanelen (13) (vagy a távirányítón) található +/- gombok segítségével állíthatja be a sebességszintet (összesen 12 sebességszint van). A megfelelő sebességszint-jelző megjelenik a kezelőpanelen (13).

### 5.3 Az oszcillálás beállítása



- Amikor a ventilátor be van kapcsolva, a kezelőpanelen (13) (vagy a távirányítón) található  gomb segítségével bekapcsolhatja vagy kikapcsolhatja az oszcillálást.

### 5.4 LED kijelző fényerejének beállítása

- A kezelőpanelen (13) (vagy a távirányítón) található  gomb segítségével választhatja ki a kezelőpanel (13) LED-kijelzőjének fényerejét (magas fényerő, alacsony fényerő, ki).



### 5.5 Üzem mód beállítása

A kezelőpanelen (13) (vagy a távirányítón) található  gomb segítségével választhat a ventilátor következőkben leírt három sebesség-üzemmódja közül. A kiválasztott üzemmód ikonja világítani fog a kezelőpanelen (13).

- Normál mód (): a ventilátor a beállított sebességgel működik.
- Természetes mód (): a ventilátor meghatározott időközönként automatikusan sebességet vált az eredetileg beállított sebességnek megfelelően, így biztosítva a természetes és kellemes légmozgást.
- Alvó mód (): a ventilátor az eredetileg beállított sebességgel működik, majd 30 percenként automatikusan az eggyel alacsonyabb sebességszintre vált, míg el nem éri a legalacsonyabb sebességszintet. A ventilátor bekapcsolva marad, míg kézzel ki nem kapcsolják, vagy a kikapcsolási időzítő ki nem kapcsolja.



### 5.6 Időzített kikapcsolás beállítása

Az időzítővel beállíthatja a ventilátor automatikus kikapcsolását.

- Amikor a ventilátor be van kapcsolva, a kezelőpanelen (13) lévő  gomb (vagy a távirányítón lévő  gomb) megnyomásával beállíthatja az időzítést (max. 8 óráig). Az időzítő be van állítva, ha a „h”-val jelzett beállított idő ötször felvillan, majd eltűnik a kezelőpanelről (13). Ezután az aktuális sebességszint jelenik meg a kezelőpanelen (13).

## 5.7 Időzített bekapcsolás beállítása

Az időzítővel beállíthatja a ventilátor automatikus bekapcsolását.

- Amikor a ventilátor ki van kapcsolva, a kezelőpanelen (13) lévő  gomb (vagy a távirányítón lévő  gomb) megnyomásával beállíthatja az időzítést (max. 8 óráig). A „h”-val jelzett beállított idő megjelenik a kezelőpanelen (13).

## 5.8 Hőmérséklet-szabályozott ventilátorsebesség

Ha ez a funkció be van kapcsolva, és a környezeti hőmérséklet 24 °C fölé emelkedik, a ventilátor a környezeti hőmérséklet változásának észlelésével automatikusan sebességet vált.

**Megjegyzés:** Ha ez a funkció be van kapcsolva, és a környezeti hőmérséklet 24 °C alatt van, vagy azzal egyenlő, akkor a ventilátor 1-es sebességgel működik.

- Ezt a funkciót a kezelőpanelen található  gomb megnyomásával (vagy a távirányítón található + és - gombokkal) kapcsolhatja be vagy ki.
- ha a funkció be van kapcsolva, a kezelőpanel (13) kijelzőjén megjelenik a °C szimbólummal jelzett aktuális hőmérséklet. Ha a funkció ki van kapcsolva, a kijelzőn nem jelenik meg a hőmérséklet.

HU

## 5.9 A ventilátorfej beállítása

A légáramlás szögének beállításához fordítsa a ventilátor fejet felfelé vagy lefelé.



## 5.10 A távvezérlő elemének cseréje

A távvezérlőt egy CR2025 gombelemen működteti. Cserélje ki az elemet, ha az lemerült.

- Keresse meg az elemtartó rekesz fedelét a távvezérlő hátoldalán. Nyomja meg és tartsa lenyomva a fület (A), ezzel egyidejűleg pedig húzza ki az elemtartót (az alábbi ábrán látható módon). Helyezzen egy új CR2025 elemet a tartóba a megfelelő polaritással, majd tolja be az elemtartót.

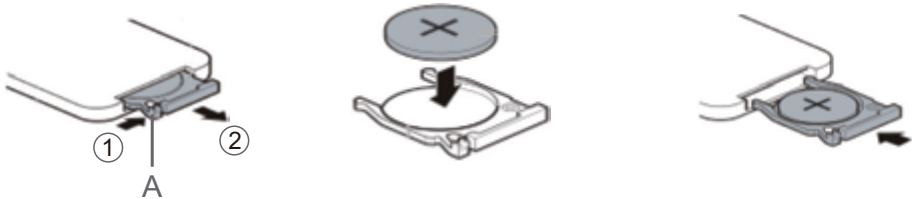

## 6. KARBANTARTÁS ÉS TISZTÍTÁS

- **FIGYELMEZTETÉS:** Minden tisztítás előtt kapcsolja ki a készüléket, és húzza ki a hálózati aljzatból.
- **FIGYELMEZTETÉS:** Tisztítás vagy karbantartás céljából ne távolítsa el a ventilátor védőrácsait.
- **FIGYELMEZTETÉS:** Mielőtt a tisztítást elkezdené, várja meg, amíg a készülék lehül.
- A terméket puha portörölő ruhával tisztítsa.
- Ne engedje, hogy víz vagy más folyadék kerüljön a motoregységbe (8), mert ez rövidzárlatot, tüzet, áramütést vagy egyéb veszélyt okozhat.
- Ne használjon erős tisztítószerket, alkoholt vagy más vegyszereket, mert ezek károsíthatják a burkolatot és meghibásodást okozhatnak.
- A motoregység (8) hátsó részén lévő szellőzőnyílásokba ne kerüljön por és a szősz.

- A szellőzőnyílásokból és a védőrácsokról porszívó segítségével is eltávolíthatja a port és a szőszöket.
- Ha hosszabb ideig nem használja a készüléket, tárolja száraz és hűvös helyen.

## 7. GARANCIA ÉS JÓTÁLLÁSI FELTÉTELEK

Erre a termékre a vásárlás időpontjától számított 36 hónap jótállás vonatkozik (amely tartalmazza a helyi jogszabályok által meghatározott 24 hónapos törvényes jótállást, valamint a márka által kínált 12 hónap további jótállást), minden gyártási- vagy anyaghibából eredő meghibásodásra.

Ez a jótállás nem terjed ki a rossz telepítésből, helytelen használatból, vagy a termék természetes elhasználódásából eredő károokra. A jótállás nem vonatkozik:

- A helytelen használatból, balesetből, átalakításból vagy nem megfelelő áramerősségű illetve feszültségű elektromos csatlakozásból eredő károokra vagy meghibásodásokra.
- Olyan termékekre, amelyeknek garancia címkéje vagy sorozatszama sérült, megváltozott, eltávolították vagy rozsdás.
- A cserélhető akkumulátorokra és tartozékokra 6 hónap jótállás vonatkozik.
- Az akkumulátor meghibásodására, ha a túl hosszú töltés, vagy az útmutatóban leírt biztonsági előírások figyelmen kívül hagyása miatt következett be.
- Az esztétikai károokra, ideértve a karcolásokat, horpadásokat vagy hasonlókat.
- Engedéllyel nem rendelkező személy által végzett bármilyen beavatkozásból bekövetkezett károokra.
- A természetes kopásból vagy a termék természetes elhasználódásából eredő meghibásodásokra.
- A hálózati paraméterek megváltozása miatt szükséges programfrissítésekre.
- Harmadik fél programjának módosítás, változtatás vagy adaptálás céljából történő használata következtében meghibásodott termékekre.
- A gyártó által jóváhagyott tartozékok nélküli használat következtében meghibásodott termékekre.
- A rozsdás termékekre.

A gyártó semmi esetre sem tehető felelőssé a lemezen tárolt adatok elvesztéséért. Hasonlóképpen, a gyártó nem köteles ellenőrizni, hogy a visszavitt termékből eltávolították-e a SIM / SD kártyákat.

A javított vagy cserélt termékek tartalmazhatnak új és/vagy újracsomagolt összetevőket és tartozékokat.

### A JÓTÁLLÁS ÉRVÉNYESÍTÉSE

A jótállás érvényesítéséhez kérjük, vigye vissza a terméket az eladási hely ügyfélszolgálatára a vásárlási bizonylattal (pénztárblockk, számla stb.), a termékkel és a hozzá adott tartozékokkal, eredeti csomagolásban.

Tájékoztatásul meg kell adnia a vásárlás időpontját, a modellt és a sorozatszámot vagy IMEI számot (ezek az adatok általában fel vannak tüntetve a terméken, vagy a vásárlási bizonylaton).

Ezek hiányában a terméket a megfelelő működését biztosító kellekekkel együtt kell visszavinnie (tápegység, adapter stb.).

Ha a reklamációra vonatkozik a jótállás, a vevőszolgálat a helyi jogszabályoknak megfelelően, vagy:

- Megjavítja vagy kicseréli a hibás alkatrészeket.
- A visszavitt terméket legalább azonos funkciókkal rendelkező és teljesítményben egyenértékű termékre cseréli.
- Visszatéríti a termék vételárát a pénztárblockkon feltüntetett értékben.

A jótállás keretében végzett javítás esetén a jótállási idő 6 hónappal meghosszabbodik, amely azonban ismételt hibák esetén sem halmozódik fel.

## CUPRINS:

1. INFORMAȚII PRIVIND SIGURANȚA	P. 60
2. DATE TEHNICE	P. 63
3. DESCRIERE	P. 64
4. INSTALARE	P. 64
5. UTILIZARE	P. 66
6. ÎNTREȚINERE ȘI CURĂȚARE	P. 67
7. GARANȚII ȘI LIMITE DE RESPONSABILITATE	P. 68



### 1. INFORMAȚII PRIVIND SIGURANȚA

Înainte de a folosi acest produs, citiți cu atenție aceste instrucțiuni și păstrați manualul pentru o utilizare ulterioară.

1. Înainte de a conecta aparatul la priza de perete, asigurați-vă că curentul electric de la priza locală se potrivește cu cel specificat pe plăcuța de indentificare a produsului. Acest aparat trebuie conectat numai la o priză cu împământare.
2. Acest produs este numai pentru utilizare în interior. Nu este permisă altă utilizare (profesională).
3. Acest aparat poate fi utilizat de copiii cu vârsta de cel puțin 8 ani și de persoane cu capacități fizice, senzoriale sau mentale reduse sau care nu au experiența și cunoștințele necesare, dacă sunt supravegheate sau au fost instruite cu privire la utilizarea aparatului în condiții de siguranță și înțeleg pericolele implicate. Copiii nu au voie să se joace cu acest aparat. Curățarea aparatului și întreținerea permisă pentru utilizator nu trebuie să fie efectuate de către copii decât sub supraveghere.
4. Asigurați-vă că ventilatorul este deconectat de la priză înainte de a demonta apărătoarea.
5. Nu demontați apărătoarele ventilatorului în nicio situație pentru întreținere sau curățare.

6. Nu scufundați produsul, cablul de alimentare sau stecărul în apă sau alt lichid.
7. **AVERTIZARE:** Nu folosiți produsul în sau în apropierea căzilor de baie, a dușurilor, chiuvetelor sau a altor surse de apă.
8. **PRECAUȚIE:** Nu folosiți produsul lângă apă.
9. Produsul nu este destinat utilizării cu ajutorul unei telecomenzi sau a unui temporizator extern.
10. Nu acoperiți produsul în timpul funcționării.
11. Produsul trebuie așezat pe o suprafață plană pe durata utilizării. Nu întoarceți aparatul invers în timpul utilizării.
12. **PRECAUȚIE:** Păstrați curate gurile de aerisire.
13. **AVERTIZARE:** Utilizarea incorectă a produsului poate cauza scurt, incendii, electrocutare sau alte pericole.
14. **AVERTIZARE:** Evitați contactul cu piesele mobile. Nu introduceți degetele sau altă parte a corpului sau alte obiecte prin apărătoarea ventilatorului. Adulții trebuie să folosească cu grijă acest ventilator în prezența copiilor.
15. Produsul este destinat uzului casnic și pentru utilizări similare, cum ar fi:
  - bucătării pentru personalul din magazine, birouri sau alte medii de lucru;
  - ferme;
  - de către clienți în hoteluri, moteluri și alte facilități rezidențiale;
  - spații precum camere de oaspeți.
16. Produsul nu este potrivit utilizării în exterior.
17. Cablul de alimentare trebuie să fie examinat în mod regulat pentru a se detecta orice semn de deteriorare eventuală. Nu folosiți produsul în cazul în care cablul de alimentare este deteriorat.
18. Nu lăsați aparatul nesupravegheat pe durata funcționării.
19. Pentru informații detaliate privind montarea produsului, consultați secțiunile corespunzătoare din manualul dvs. de utilizare.

20. AVERTIZARE: Asamblați aparatul complet înainte de utilizare.
21. Niciodată nu trebuie să scoateți sau să introduceți ștecherul în priză atunci când aveți mâinile ude.
22. Nu schimbați și nu modificați produsul, deoarece acest lucru afectează siguranța produsului. Atenție, risc de rănire!
23. Respectați următoarele reguli privind siguranța bateriei.
  - Respectați întotdeauna polaritatea corectă în timp ce introduceți bateria.
  - Îndepărtați bateriile dacă dispozitivul nu este utilizat o perioadă mai lungă de timp sau dacă bateriile sunt consumate.
  - Nu expuneți bateria niciodată la căldură excesivă, cum ar fi soare, foc sau altele similare.
  - Nu încălziți niciodată bateria și nu o aruncați niciodată în foc. Nu desfaceți, deteriorați sau scurt-circuitați niciodată bateria.
  - Pericol de arsuri cauzate de substanțe chimice. Nu ingerați bateriile.
  - Acest produs conține o baterie de tip monedă/buton, care ar putea fi înghițită. Dacă este înghițită, se pot produce arsuri interne grave în decurs de două ore de la înghițire și acestea pot provoca moartea.
  - Bateriile noi, cât și cele vechi, trebuie să fie păstrate într-un loc ferit de accesul copiilor. În cazul în care compartimentul bateriei nu poate fi complet securizat, nu mai folosiți produsul și păstrați-l într-un loc ferit de accesul copiilor. Dacă bănuiți că o baterie a fost înghițită sau a fost introdusă în oricare parte a corpului, trebuie să solicitați imediat asistența medicală.

24.  Acest marcaj indică faptul că acest produs nu trebuie aruncat împreună cu alte deșeuri menajere. Pentru a preveni posibilele daune asupra mediului sau sănătății umane din depozitarea necontrolată a deșeurilor, reciclați-l în mod responsabil pentru a susține reutilizarea durabilă a resurselor materiale. Pentru a returna dispozitivul utilizat, utilizați sistemele de returnare și de colectare sau contactați distribuitorul unde a fost achiziționat produsul. Aceștia pot prelua acest produs pentru reciclarea ecologică.
25.  Bateriile nu trebuie aruncate împreună cu deșeurile menajere obișnuite. Reciclați-le în punctele de colectare prevăzute în acest scop. Contactați autoritățile locale sau distribuitorul pentru a primi instrucțiuni cu privire la reciclare. Eliminarea corectă a bateriilor vechi ajută la protejarea mediului și a sănătății umane.

RO

## 2. DATE TEHNICE

Tensiune nominală/alimentare energie	220 - 240 V/c.a., 27 W
Debit maxim de aer (F)	44,22 m <sup>3</sup> /min
Randament (SV)	1,87 (m <sup>3</sup> /min)/W
Consum de energie standby (P <sub>SB</sub> )	0,266 W
Nivel de zgomot (LWA)	58,22 dB(A) (viteză ridicată); 32,03 dB(A) (viteză scăzută)
Viteză maximă aer (c)	4,11 metri/sec
Standard de măsurare standard	IEC 60879:1986
Dimensiuni	400 x 365 x 1000 mm
Greutate	4 kg
Conținut livrat	1 x ventilator cu picior; 1 x telecomandă cu o baterie CR2025; 1 x manual de utilizare

## 3. DESCRIERE

### 3.1 Unitatea principală

- |                             |                                   |
|-----------------------------|-----------------------------------|
| 1. Apărătoare frontală      | 8. Motor                          |
| 2. Piuliță ansamblu de lame | 9. Tub de susținere               |
| 3. Ansamblu de lame         | 10. Cablu de alimentare cu ștecăr |
| 4. Piuliță apărătoare spate | 11. Bază                          |
| 5. Apărătoare spate         | 12. Senzor IR                     |
| 6. Axul motorului           | 13. Panoul de comandă și afișajul |
| 7. Mâner de transport       | 14. Șurub de siguranță            |

### 3.2 Telecomandă

- |  |  |
|--|--|
| 15. Butonul de pornire                 | 19. Buton Mod                          |
| 16. Butonul de mărire a vitezei        | 20. Butonul de oprire a cronometrului  |
| 17. Butonul de pornire a cronometrului | 21. Butonul de reducere a vitezei      |
| 18. Buton de oscilare                  | 22. Butonul de afișare a luminozității |

RO

## 4. INSTALARE

După despachetare, verificați dacă au fost livrate toate piesele produsului și dacă nu s-au produs deteriorări în timpul transportului. Dacă produsele livrate sunt deteriorate sau dacă nu sunt livrate toate piesele, contactați serviciul nostru post-vânzare.

### 1. Fixați tubul suportului (9) pe bază (11)

- Introduceți ferm și complet tubul suportului (9) pe conectorul proeminent de pe bază (11), apoi răsuciți tubul suportului până când se fixează în poziție cu un clic. Sunetul de clic indică faptul că dispozitivul de blocare din partea inferioară a bazei a blocat tubul suportului introdus. Apoi utilizați șurubul lung furnizat pentru a strânge tubul suportului aflat în partea de jos a bazei.

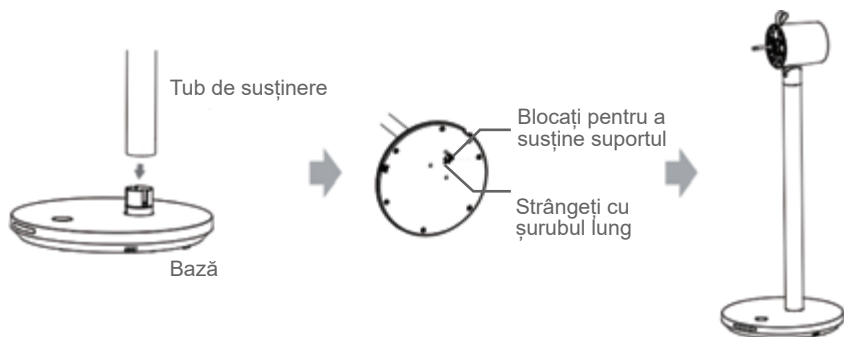

### 2. Fixarea apărătoarei din spate (5)

- Îndepărtați piulița de asamblare a lamei (2) și piulița apărătoarei din spate (4) de pe axul motorului (6).
- Puneți apărătoarea din spate (5) pe axul motorului (6) în timp ce vă asigurați că semnul "I" de pe apărătoarea din spate (5) este orientat în sus.
- Repoziționați apoi piulița apărătoarei din spate (4) pe axul motorului (6) și strângeți-o pentru a fixa apărătoarea din spate (5).



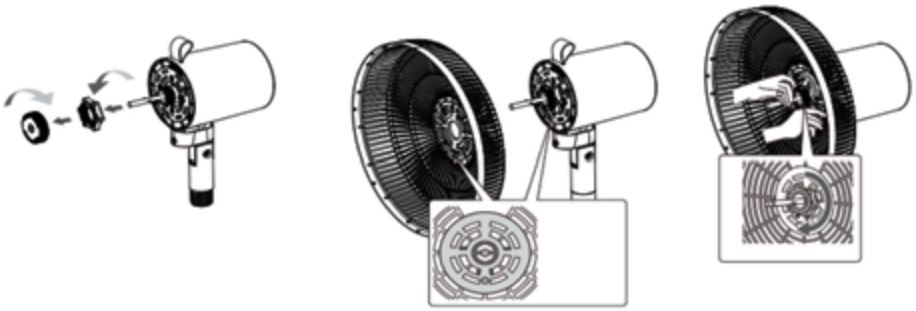

### 3. Fixarea ansamblului de lame (3)

- Poziționați ansamblul de lame (3) până la capăt pe arborele motor (6).
- Strângeți apoi ansamblul de lame (3) prin strângerea piuliței ansamblului de lame (2).

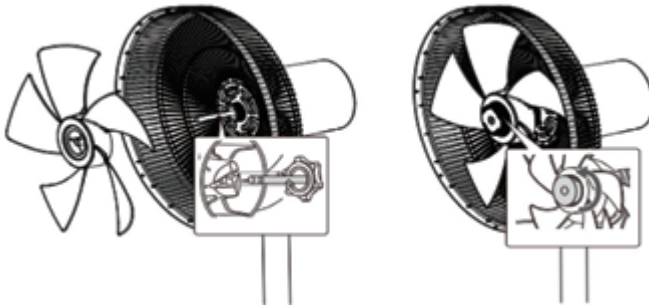

RO

### 4. Fixarea apărătoarei frontale (1)

- Poziționați apărătoarea frontală (1) peste apărătoarea din spate (5) în timp ce vă asigurați că semnele "I" și "II" de pe apărătoarea frontală (1) sunt orientate în sus, și aliniați semnul "I" de pe apărătoarea din față (1) cu semnul "I" de pe apărătoarea din spate (5).
- Rotiți apoi apărătoarea din față (1) în sens orar până când semnul "I" de pe apărătoarea din spate (5) este situat în mijlocul semnului "II" de pe apărătoarea din față (1).
- La final fixați apărătoarea frontală (1) cu șurubul de siguranță (14).

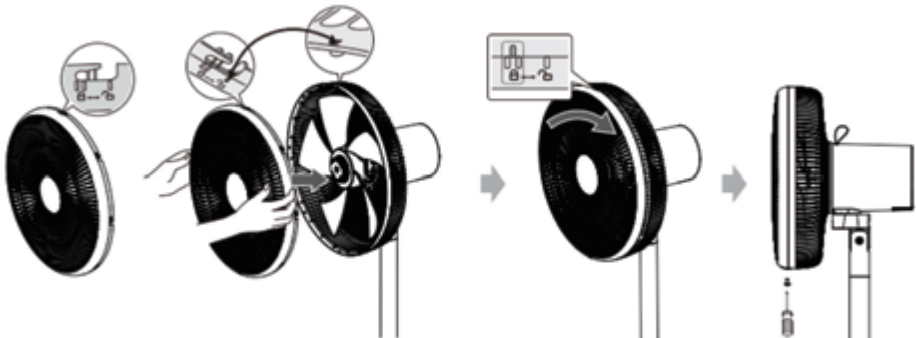

## 5. UTILIZARE

### Precauție:

- Asigurați-vă că produsul este așezat pe o podea plană și stabilă.
- Priza de alimentare trebuie să fie în apropierea ventilatorului și să fie ușor accesibilă.
- Poziționați mereu cablul de alimentare astfel încât nimeni să nu se împiedice și să nu se încălzească în el.

### 5.1 Pornire/oprire

- Conectați cablul de alimentare furnizat (10) la priza de alimentare aflată la baza ventilatorului (11) și la priza de perete.
- Pentru a porni sau pentru a opri ventilatorul apăsați  pe panoul de control (13) (sau de pe telecomandă).

### Notă:

Când utilizați telecomanda, îndreptați telecomanda spre senzorul IR (12) aflat la baza ventilatorului și asigurați-vă că între ele nu există niciun obstacol.

### 5.2 Setarea vitezei

- Când ventilatorul este pornit, apăsați pe +/-panoul de comandă (13) (sau de pe telecomandă) pentru a selecta un nivel de viteză (există în total 12 niveluri de viteză). Indicatorul corespunzător treptei de viteză este afișat pe panoul de comandă (13).

### 5.3 Setarea mișcării de oscilație



- Când ventilatorul este pornit, apăsați pe  aflat pe panoul de comandă (13) (sau de pe telecomandă) pentru a activa sau dezactiva oscilația.

### 5.4 Setarea luminozității afișajului cu LED-uri

- Apăsați pe  de pe panoul de comandă (13) (sau pe telecomandă) pentru a comuta afișajul cu LED-uri (13) la luminozitate ridicată, luminozitate scăzută și pentru a o dezactiva.



### 5.5 Setarea modurilor de operare

Apăsați pe  de pe panoul de comandă (13) (sau de pe telecomandă) pentru a selecta unul din următoarele trei moduri de viteză a ventilatorului. Pictograma corespunzătoare se aprinde pe panoul de comandă (13).

- Mod normal (): Ventilatorul funcționează la viteza setată.
- Mod natural (): Ventilatorul schimbă automat viteza la anumite intervale în raport cu viteza setată inițial, astfel încât să poată genera o circulație naturală și plăcută a aerului.
- Modul de veghe (): Ventilatorul funcționează inițial cu viteza care a fost setată, apoi aceasta se modifică automat la un nivel inferior ulterior la fiecare 30 minute până când ajunge la cel mai mic nivel de viteză posibil. Ventilatorul continuă să funcționeze până când este oprit manual sau până când cronometrul setat la oprire face acest lucru.



### 5.6 Setarea orei de oprire pe cronometru

Puteți seta ora la care ventilatorul să se oprească automat.

- Când ventilatorul este pornit, apăsați pe  de pe panoul de comandă (13) (sau  de pe telecomandă) pentru a selecta cronometrul (se pot seta până la 8 ore). Cronometrul este setat în funcție de ora indicată de "h" care luminează intermitent de cinci ori și dispare de pe panoul de comandă (13). Apoi, pe panoul de comandă (13) se afișează nivelul de viteză curent

### 5.7 Setarea orei de pornire pe cronometru

Puteți seta ora la care ventilatorul să pornească automat.

- Când ventilatorul este oprit, apăsați pe  de pe panoul de comandă (13) (sau  de pe telecomandă) pentru a selecta cronometrul (se pot seta până la 8 ore). Ora setată indicată de "h" este afișată pe panoul de comandă (13).

## 5.8 Viteza ventilatorului controlată prin temperatură

Atunci când această funcție este activată iar în mediul ambiental se detectează o temperatură care depășește 24°C, ventilatorul schimbă automat nivelul de viteză în funcție de schimbările temperaturii ambiante detectate.

**Notă:** Dacă această funcție este activată și temperatura ambientală este detectată ca fiind mai mică sau egală cu 24°C, ventilatorul va funcționa la viteza 1.

- Pentru a activa sau pentru a dezactiva această funcție, apăsați pe  de pe panoul de comandă (sau țineți apăsat + și - de pe telecomandă).
- Dacă funcția este activată, afișajul panoului de comandă (13) va indica întotdeauna temperatura ambientală curentă indicată de simbolul °C. Nu se va afișa temperatura dacă această funcție este dezactivată.

## 5.9 Reglarea capului de ventilare

Mișcați capul de ventilare în jos sau în sus pentru a regla unghiul fluxului de aer.



RO

## 5.10 Înlocuirea bateriei telecomenzii

Telecomanda funcționează cu o baterie rotundă CR2025. Înlocuiți bateria când aceasta se descarcă.

- Identificați clapeta de la compartimentul bateriilor din partea din spate a telecomenzii. Apăsați lung clapeta (A) și în același timp scoateți sertarul bateriei (conform imaginii de mai jos) și introduceți o baterie nouă CR2025 în sertarul bateriei cu polaritatea corectă conform indicației și apoi închideți sertarul bateriei.

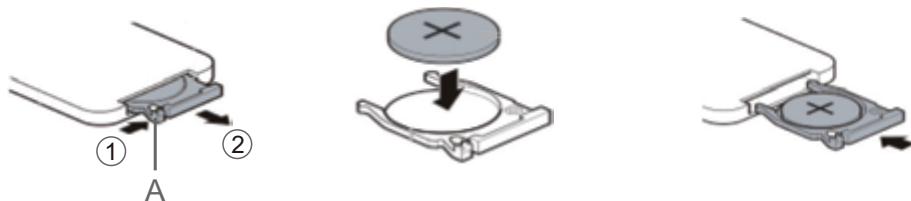

## 6. ÎNTREȚINERE ȘI CURĂȚARE

- **AVERTIZARE:** Opriti aparatul și deconectați-l de la sursa de alimentare înainte de fiecare curățare.
- **AVERTIZARE:** Nu îndepărtați apărătoarele ventilatorului pentru curățare sau întreținere.
- **AVERTIZARE:** Lăsați produsul să se răcească înainte de a-l curăța.
- Curățați produsul cu o lavetă moale de praf.
- Nu permiteți pătrunderea apei sau a altor lichide în unitatea cu motor (8) deoarece acestea pot cauza scurt-circuit, incendii, electrocutare sau alte pericole.
- Nu folosiți lichide corozive de curățare, alcool sau alte soluții chimice deoarece acestea pot deteriora carcasa și afecta funcționarea produselor.
- Curățați orificiile de aerisire din spatele unității cu motor (8) de praf și scame.

- Puteți folosi un aspirator pentru a îndepărta praful și scamele de pe gurile de aerisire și apărătoarele ventilatorului.
- Depozitați produsul într-un loc răcoros și uscat dacă nu îl utilizați mai mult timp.

## 7. GARANȚII ȘI LIMITE DE RESPONSABILITATE

Acest produs este garantat pentru o perioadă de 36 luni (incluzând garanția legală de 24 luni, așa cum este ea definită de legislația locală, dar și o garanție comercială suplimentară de 12 luni oferită de marcă) de la data cumpărării, împotriva oricărei defecțiuni care rezultă dintr-un viciu de fabricație sau problemă legată de materialele componente.

Această garanție nu acoperă daunele care rezultă dintr-o instalare eronată, din utilizarea incorectă sau din uzura normală a produsului. Mai exact, garanția nu acoperă:

- Daunele sau problemele cauzate de o utilizare incorectă, de un accident, o alterare sau de o conectare electrică de intensitate sau de tensiune neadecvate.
- Produsele care au fost modificate sau al căror sigiliu sau număr de serie au fost deteriorate, modificate, îndepărtate sau ruginite.
- Bateriile înlocuibile și accesoriile sunt garantate pentru o perioadă de 6 luni.
- Avarierea bateriei, survenită în urma operațiunilor de încărcare prea lungi sau cauzată de nerespectarea recomandărilor de siguranță explicate în instrucțiuni.
- Defecte cosmetice, inclusiv zgârieturi, tăieturi sau oricare alte elemente.
- Daunele cauzate de orice intervenție efectuată de o persoană neautorizată.
- Defecțiunile cauzate de uzura sau de învechirea normală a produsului.
- Actualizările programului informatic, datorate modificării parametrilor de rețea.
- Avarierea produsului cauzată de utilizarea unor alte programe informatice pentru a modifica, schimba, adapta sau pentru a modifica programul informatic existent.
- Avarierea produsului cauzată de utilizarea acestuia fără accesoriile omologate de către producător.
- Produsele oxidate.

În niciun caz, producătorul nu poate fi considerat responsabil de pierderea informațiilor stocate pe disc. De asemenea, producătorul nu este obligat să verifice dacă utilizatorul a scos cartela SIM / SD din aparat în cazul produselor returnate.

Produsele reparate sau schimbate pot include componente și echipamente noi și/sau recondiționate.

### METODE DE IMPLEMENTARE

Pentru a beneficia de un service de garanție, vă rugăm să aduceți produsul la biroul de relații cu clienții al magazinului de la care l-ați achiziționat, având asupra dumneavoastră dovada cumpărării (bon de casă, factură, etc...) și accesoriile furnizate, împreună cu ambalajul original.

Este important să vă amintiți data la care ați achiziționat produsul, modelul și numărul de serie sau IMEI (aceste informații figurează în general pe produs, pe ambalaj sau pe dovada de cumpărare).

În mod implicit, trebuie să aduceți produsul în magazin împreună cu accesoriile necesare funcționării sale corecte (alimentare, adaptor, etc).

În cazul în care dauna suferită de produs este acoperită de garanție, serviciul post-vânzare va putea, în limitele legislației locale fie:

- Să repare sau să înlocuiască piesele defecte.
- Să schimbe produsul returnat cu un produs care are cel puțin aceleași funcționalități și care este echivalent în termeni de performanță.
- Să vă ramburseze valoarea produsului la prețul de achiziționare menționat pe documentul prezentat drept dovadă a cumpărării.

În eventualitatea unei reparații acoperite de garanție, durata de acordare a garanției se va prelungi cu 6 luni, Dar nu va mai fi acordată în caz de defecțiuni repetate.

# СОДЕРЖАНИЕ:

1. ИНФОРМАЦИЯ ПО БЕЗОПАСНОСТИ	С. 69
2. ТЕХНИЧЕСКИЕ ДАННЫЕ	С. 72
3. ОПИСАНИЕ	С. 73
4. УСТАНОВКА	С. 73
5. ЭКСПЛУАТАЦИЯ	С. 75
6. ОБСЛУЖИВАНИЕ И ОЧИСТКА	С. 76
7. ГАРАНТИЯ И МАСШТАБ ОТВЕТСТВЕННОСТИ	С. 77

## 1. ИНФОРМАЦИЯ ПО БЕЗОПАСНОСТИ

Перед использованием этого прибора внимательно прочтите инструкции ниже и сохраните руководство пользователя для дальнейшего использования:

1. Перед подключением прибора к настенной розетке убедитесь, что параметры местной электросети соответствуют указанным на заводской табличке прибора. Этот прибор необходимо подключать только к заземленной розетке.
2. Данный прибор предназначен для использования только внутри помещений. Другие способы использования, включая профессиональное применение, запрещены.
3. Прибор разрешается эксплуатировать детям от 8 лет и старше, лицам с ограниченными физическими, сенсорными или умственными возможностями, а также лицам, не обладающим достаточным опытом и знаниями, только под присмотром или после прохождения инструктажа о порядке безопасной эксплуатации прибора и сопутствующих рисках. Детям запрещается играть с прибором. Очистка и обслуживание прибора детьми допускаются только под надзором.
4. Перед снятием защитной решетки убедитесь, что вентилятор отключен от сети электропитания.
5. Ни в коем случае не снимайте защитные решетки вентилятора для очистки или технического ухода.

6. Не погружайте прибор, шнур питания или вилку в воду и прочие жидкости.
7. **ВНИМАНИЕ!** Не используйте этот прибор в непосредственной близости от ванн, душевых, раковин и других источников воды.
8. **ПРЕДУПРЕЖДЕНИЕ:** Не используйте прибор вблизи воды.
9. Этот прибор не предназначен для использования совместно с системой дистанционного управления или внешним таймером.
10. Не накрывайте прибор в процессе использования.
11. Расположите прибор на плоской поверхности перед использованием. Не переворачивайте его во время использования.
12. **ПРЕДУПРЕЖДЕНИЕ:** Не загораживайте вентиляционные отверстия вокруг прибора.
13. **ВНИМАНИЕ!** Нецелевое использование прибора может привести к короткому замыканию, возгоранию, поражению электрическим током и возникновению прочих опасностей.
14. **ВНИМАНИЕ!** Не прикасайтесь к движущимся элементам. Ни в коем случае не просовывайте пальцы или другие предметы через отверстия решетки вентилятора. При использовании вентилятора взрослые должны следить за детьми, которые находятся рядом с ним.
15. Этот прибор предназначен для использования дома и в схожих местах, например:
  - на кухнях для персонала магазинов, в офисах и других рабочих зонах;
  - на фермах;
  - в гостиницах, мотелях и прочих заведениях аналогичного типа;
  - в заведениях типа «гостевых комнат».
16. Этот прибор не предназначен для использования на открытом воздухе.
17. Шнур питания необходимо регулярно проверять на предмет возможных повреждений. Не используйте прибор, если шнур питания поврежден.

18. Не оставляйте прибор без присмотра в процессе эксплуатации.
19. Подробные сведения о настройке прибора см. в соответствующих разделах руководства пользователя.
20. ВНИМАНИЕ! Соберите прибор полностью перед использованием.
21. Запрещается подключать или отключать вилку прибора мокрыми руками.
22. Не вносите в изделие технические изменения— это может сделать его использование небезопасным. Внимание! Травмоопасно!
23. При работе с батарейками соблюдайте следующие правила техники безопасности.
  - Соблюдайте полярность, вставляя батарейку.
  - Если устройство предполагается не использовать длительное время, то извлеките батарейки во избежание разрядки.
  - Не подвергайте батарейки чрезмерному нагреву (под действием солнца, огня и пр.).
  - Не нагревайте батарейки и не бросайте их в огонь. Не пытайтесь разобрать, повредить или замкнуть батарейку.
  - Опасность химического ожога. Не глотайте батарейку.
  - Этот прибор содержит батарейку типа «таблетка», которую можно случайно проглотить. В течение двух часов после проглатывания батарейка может вызывать серьезные внутренние ожоги, которые могут привести к смерти.
  - Берегите новые и использованные батарейки от детей. Если батарейный отсек закрыт ненадежно, прекратите использование прибора и уберите его подальше от детей. Если вы подозреваете, что батарейка была проглочена или попала внутрь любой части тела, немедленно обратитесь к врачу.

24.  Данная маркировка означает, что устройство не следует выбрасывать вместе с другими бытовыми отходами. Чтобы предотвратить возможный вред окружающей среде или здоровью человека от неконтролируемой утилизации отходов, необходимо ответственно относиться к их вторичной переработке и способствовать энергоэффективному повторному использованию материальных ресурсов. Чтобы вернуть отработавшее устройство, обратитесь в пункт возврата и сбора или к розничному торговцу, у которого было приобретено изделие. Они передадут изделие на экологически безопасную переработку.
25.  Запрещено утилизировать батарейки вместе с бытовыми отходами. Передайте их в предназначенные для этого пункты сбора. Проконсультируйтесь по поводу утилизации с местными органами власти или вашим дилером. Надлежащая утилизация старых батареек способствует охране окружающей среды и здоровья человека.

RU

## 2. ТЕХНИЧЕСКИЕ ДАННЫЕ

Номинальное напряжение/входная мощность	220-240 В перем. тока, 27 Вт
Максимальный расход воздуха (F)	44,22 м³/мин
Значение производительности (SV)	1,87 (м³/мин)/Вт
Энергопотребление в режиме ожидания ( $P_{SB}$ )	0,266 Вт
Уровень звуковой мощности (LWA)	58,22 дБ(А) (высокая скорость); 32,03 дБ(А) (низкая скорость)
Максимальная скорость воздушного потока (c)	4,11 м/с
Стандарт оценки эксплуатационной пригодности	IEC 60879:1986
Размеры	400 x 365 x 1000 мм
Масса	4 кг
Комплект поставки	Напольный вентилятор (1 шт.); пульт дистанционного управления с батареей CR2025 (1 шт.); руководство пользователя (1 шт.)



## 3. ОПИСАНИЕ

### 3.1 Основная часть

- |                             |                                 |
|-----------------------------|---------------------------------|
| 1. Передняя решетка         | 8. Модуль двигателя             |
| 2. Гайка крепления лопастей | 9. Трубка стойки                |
| 3. Лопасти в сборе          | 10. Шнур питания со штекером    |
| 4. Гайка задней решетки     | 11. Основа                      |
| 5. Задняя решетка           | 12. ИК-датчик                   |
| 6. Вал двигателя            | 13. Панель управления и дисплей |
| 7. Ручка для переноса       | 14. Предохранительный винт      |

### 3.2 Пульт дистанционного управления

- |                                |                                |
|--------------------------------|--------------------------------|
| 15. Кнопка питания             | 19. Выбор режима               |
| 16. Кнопка увеличения скорости | 20. Кнопка таймера отключения  |
| 17. Кнопка таймера включения   | 21. Кнопка уменьшения скорости |
| 18. Кнопка вибрации            | 22. Кнопка яркости дисплея     |

## 4. УСТАНОВКА

Завершив распаковку, проверьте комплектность и наличие возможных повреждений при транспортировке. Если комплектация оказалась неполной или обнаружены повреждения, обратитесь в нашу службу послепродажной поддержки.

RU

### 1. Закрепите трубку стойки (9) в основании (11)

- Полностью плотно вставьте трубку стойки (9) в выступающий соединитель на основании (11), затем поверните трубку стойки до щелчка. Щелчок означает, что защелка в нижней части основания зафиксировала вставленную трубку стойки. Затем входящим в комплект длинным винтом закрепите трубку стойки в нижней части основания.

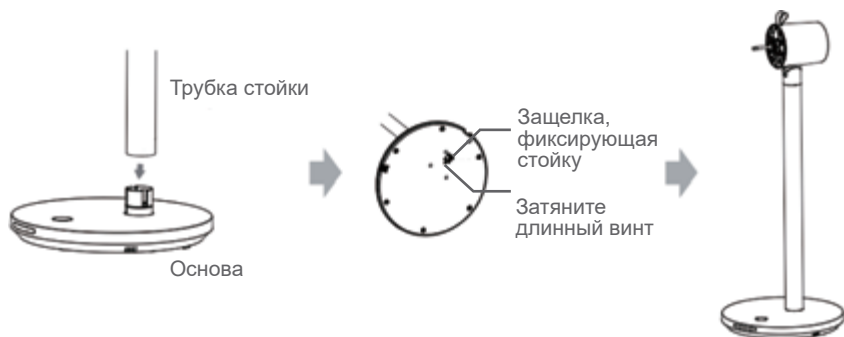

### 2. Крепление задней решетки (5)

- Выверните гайку крепления лопастей в сборе (2) и гайку задней решетки (4) с вала двигателя (6).
- Наденьте заднюю решетку (5) на вал двигателя (6) так, чтобы метка «I» на задней решетке (5) смотрела вверх.
- Затем заверните на место гайку задней решетки (4) на валу двигателя (6) и затяните ее, чтобы закрепить заднюю решетку (5).

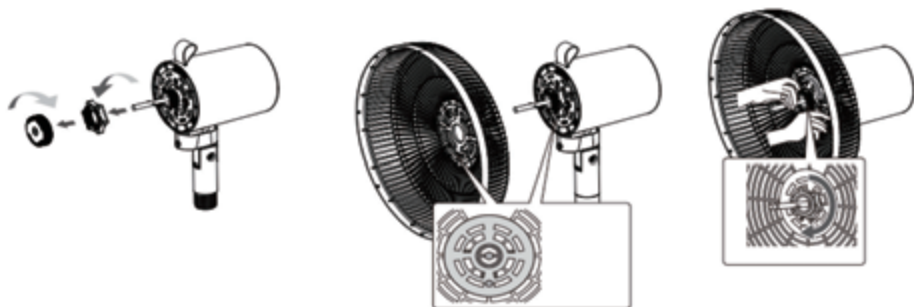

### 3. Крепление лопастей в сборе (3)

- Полностью установите лопасти в сборе (3) на вал двигателя (6).
- Затем затяните лопасти в сборе (3) с помощью крепежной гайки (2).

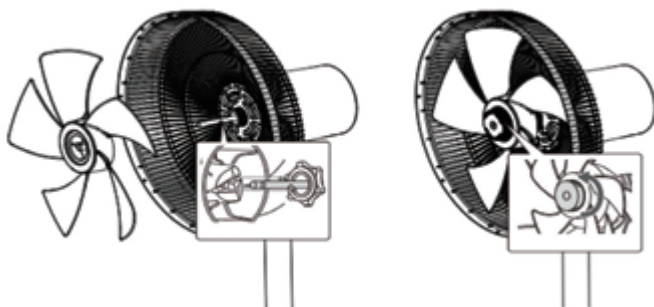

RU

### 4. Крепление передней решетки (1)

- Расположите переднюю решетку (1) над задней решеткой (5) так, чтобы метки «I» и «II» на передней решетке (1) смотрели вверх, и выровняйте метку «I» на передней решетке (1) с меткой «I» на задней решетке (5).
- Затем поворачивайте переднюю решетку (1) по часовой стрелке, пока метка «I» на задней решетке (5) не совпадет с центром метки «II» на передней решетке (1).
- Наконец, затяните предохранительный винт (14), удерживающий переднюю решетку (1).

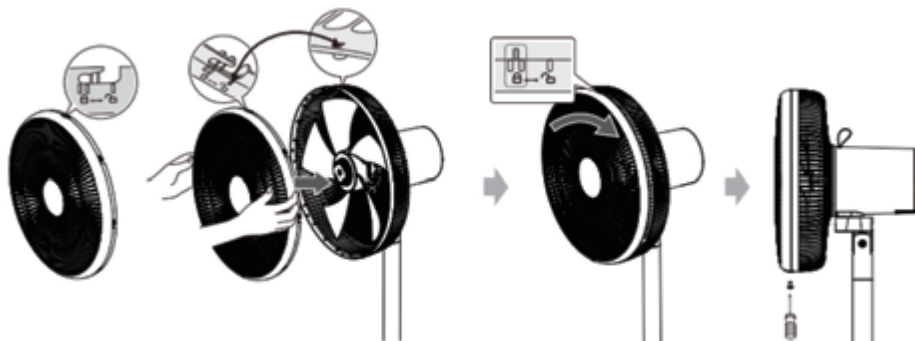

## 5. ЭКСПЛУАТАЦИЯ

### Предупреждение:

- Убедитесь, что прибор расположен на ровной устойчивой поверхности.
- Электрическая розетка должна располагаться в непосредственной близости от устройства и быть легко доступной.
- Шнур питания нужно располагать так, чтобы о него нельзя было споткнуться или запутаться в нем.

### 5.1 Включение/выключение

- Подсоедините входящий в комплект кабель питания (10) к сетевой розетке на основании вентилятора (11) и к настенной розетке.
- Чтобы включить или выключить вентилятор, нажмите  на панели управления (13) (или на пульте дистанционного управления).

### Примечание.

При использовании пульта дистанционного управления направьте пульт дистанционного управления на ИК-датчик (12) на основании вентилятора и убедитесь, что между пультом дистанционного управления и ИК-датчиком нет препятствий.

### 5.2 Настройка скорости

- Когда вентилятор включен, нажмите +/- на панели управления (13) (или на пульте дистанционного управления) для выбора уровня скорости (всего 12 скоростей). Индикатор соответствующего уровня скорости появится на панели управления (13).

### 5.3 Настройка поворота



- Когда вентилятор включен, нажмите  на панели управления (13) (или на пульте дистанционного управления) для включения или отключения поворота.

### 5.4 Настройка яркости светодиодного дисплея

- Нажмите  на панели управления (13) (или на пульте дистанционного управления) для переключения яркости светодиодного дисплея панели управления (13): высокая яркость, низкая яркость, отключение.



### 5.5 Настройка режимов работы

Нажмите  на панели управления (13) (или на пульте дистанционного управления) для выбора одного из следующих трех уровней скорости вентилятора. На панели управления (13) загорится соответствующий значок.

- Нормальный режим (): Вентилятор работает с заданной скоростью.
- Естественный режим (): Скорость вентилятора изменяется автоматически через определенные промежутки времени в соответствии с первоначально установленной скоростью, что обеспечивает естественную и комфортную циркуляцию воздуха.
- Режим ожидания (): Изначально вентилятор работает с установленной скоростью, затем каждые 30 минут скорость автоматически переключается на более низкую, пока не будет достигнут самый низкий уровень скорости. Вентилятор остается включенным, пока не будет выключен по таймеру отключения или вручную.



### 5.6 Настройка таймера отключения

Можно установить таймер, по которому вентилятор выключится автоматически.

- Когда вентилятор включен, нажмите  на панели управления (13) (или  на пульте дистанционного управления) для выбора таймера (можно установить до 8 часов). Таймер установлен, если заданное время, обозначенное символом «h», мигнет пять раз и исчезнет с дисплея панели управления (13). Затем на панели управления (13) будет отображаться текущая скорость.

## 5.7 Настройка таймера включения

Можно установить таймер, по которому вентилятор включится автоматически.

- Когда вентилятор выключен, нажмите  на панели управления (13) (или  на пульте дистанционного управления) для выбора таймера (можно установить до 8 часов). На панели управления (13) будет отображаться установленное время, обозначенное «h».

## 5.8 Скорость вентилятора в зависимости от температуры

Если эта функция активирована и температура окружающей среды превышает 24 °С, вентилятор автоматически изменяет скорость вращения в соответствии с изменением температуры окружающей среды.

**Примечание.** Если эта функция активирована и температура окружающей среды ниже или равна 24 °С, вентилятор будет работать со скоростью 1.

- Чтобы активировать или отключить функцию, нажмите  на панели управления (или удерживайте + и - на пульте дистанционного управления).
- Если функция активирована, на дисплее панели управления (13) всегда отображается текущая температура окружающей среды с символом °С. Если функция отключена, температура не отображается.

## 5.9 Регулировка головки вентилятора

Поворачивайте головку вентилятора вверх или вниз, чтобы отрегулировать угол воздушного потока.



## 5.10 Замена батареек в пульте дистанционного управления

Пульт дистанционного управления содержит батарейку CR2025 кнопочного типа. Когда батарейка разрядится, замените ее.

- Найдите дверцу батарейного отсека с тыльной стороны панели управления. Нажмите и удерживайте выступ (A), одновременно вытаскивая лоток для батарейки (см. рисунок ниже), чтобы поместить в него новую батарейку CR2025, соблюдая указанную полярность, затем установите лоток для батарейки на место.

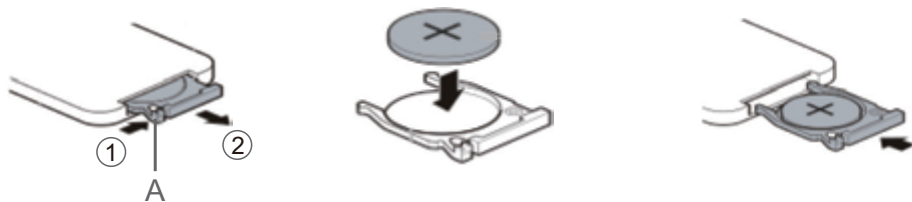

## 6. ОБСЛУЖИВАНИЕ И ОЧИСТКА

- **ВНИМАНИЕ!** Перед каждой чисткой выключайте прибор и отключайте его от электросети.
- **ВНИМАНИЕ!** Не снимайте решетки вентилятора в целях чистки и обслуживания.
- **ВНИМАНИЕ!** Перед очисткой дайте устройству остыть.
- Очищайте прибор с помощью мягкой ткани.

- Берегите блок двигателя (8) от попадания воды и иных жидкостей, т. к. это может вызвать короткое замыкание, возгорание, поражение электрическим током и возникновение иных опасностей.
- Не используйте агрессивные чистящие средства, спирт для протирки и прочие химические растворы, поскольку они могут повредить корпус прибора и вызвать неполадки.
- Очищайте вентиляционные отверстия в задней части блока двигателя (8) от пыли и ворса.
- Для удаления пыли и ворса из вентиляционных отверстий и с решеток можно использовать пылесос.
- Если прибор не предполагается использовать в течение длительного времени, то храните его в сухом и прохладном месте.

## 7. ГАРАНТИЯ И МАСШТАБ ОТВЕТСТВЕННОСТИ

На данный продукт распространяется гарантия сроком 36 месяцев (включая юридическую гарантию сроком 12 месяцев, предусмотренную местным законодательством, и дополнительную коммерческую гарантию сроком 24 месяца, предлагаемую производителем) со дня покупки на любые неисправности, вызванные дефектом производства или материала.

Данная гарантия не покрывает ущерб, причиненный неправильной установкой, неправильным использованием либо обычным износом. Точнее, гарантия не распространяется на:

- повреждения или проблемы, возникшие в результате неправильной эксплуатации, несчастных случаев, физического воздействия или подключения к электросети с несоответствующей силой тока или напряжением;
- изделия с признаками изменения конструкции или поврежденными, измененными, удаленными или выцветшими гарантийными пломбами или серийными номерами;
- сменные аккумуляторы и аксессуары, гарантийный срок для которых составляет 6 месяцев;
- отказ в работе батареи, возникший в результате чересчур продолжительной зарядки или несоблюдения правил техники безопасности, приведенных в руководстве пользователя;
- Косметические повреждения, такие как царапины, вмятины и т. п.
- повреждения, вызванные вмешательством неуполномоченных специалистов;
- неисправности, вызванные естественным износом или старением устройства;
- обновления программного обеспечения вследствие изменения параметров сети;
- неисправности в работе устройства вследствие использования стороннего программного обеспечения, направленного на изменение, модификацию или адаптацию установленных программ;
- неисправности в работе устройства вследствие его использования с аксессуарами, не утвержденными производителем;
- подверженные окислению изделия.

Ни в каких случаях производитель не несет ответственность за утерю данных, хранящихся на диске. Помимо того, производитель не обязан проверять, были ли извлечены SIM-карты и карты SD из изделий, подлежащих возврату.

Отремонтированные и замененные изделия могут содержать как новые, так и бывшие в употреблении компоненты и технические принадлежности.

### МЕТОДЫ РЕАЛИЗАЦИИ

Чтобы воспользоваться гарантийным обслуживанием, следует отнести изделие в место покупки и предоставить документ, подтверждающий приобретение изделия и дополнительных принадлежностей (например, кассовый или товарный чек и т. д.), а также оригинальную упаковку.

На изделии, упаковке или в документе, свидетельствующем о факте покупки, должна фигурировать такая важная информация, как дата покупки, модель и серийный номер или номер IMEI.

За неимением таковых предоставьте вместе с изделием элементы, необходимые для его правильной работы, такие как шнур питания, адаптер и т.д.

Если гарантия распространяется на вашу претензию, отдел послепродажного обслуживания в рамках местного законодательства может предпринять следующие меры:

- починить или заменить неисправные детали;
- обменять возвращенный продукт на аналогичный с как минимум такими же возможностями и равнозначный по эффективности;
- возместить покупателю сумму, равную цене покупки, указанной в документе, являющемся доказательством факта покупки.

Если изделие подлежит гарантийному ремонту, срок гарантийного обслуживания будет продлен на 6 месяцев, но ни в коем случае не будет суммироваться в случае возникающих впоследствии неисправностей.

## ЗМІСТ:

1. ІНСТРУКЦІЇ ЩОДО БЕЗПЕКИ	С. 79
2. ТЕХНІЧНІ ДАНІ	С. 82
3. ОПИС	С. 83
4. ВСТАНОВЛЕННЯ	С. 83
5. ВИКОРИСТАННЯ	С. 85
6. ОБСЛУГОВУВАННЯ ТА ЧИЩЕННЯ	С. 86
7. ГАРАНТІЯ ТА МЕЖІ ВІДПОВІДАЛЬНОСТІ	С. 87

### 1. ІНСТРУКЦІЇ ЩОДО БЕЗПЕКИ

Перед використанням цього пристрою уважно ознайомтеся з цими інструкціями та зберігайте цей посібник користувача для використання в майбутньому.



1. Перш ніж підключати виріб до настінної розетки, переконайтеся, що параметри електричного струму у місцевій електромережі відповідають параметрам, що зазначені на табличці продукту. Цей виріб слід підключати лише до заземленої електричної розетки.
2. Виріб призначений лише для використання у приміщенні. Жодне інше використання (професійне) не дозволяється.
3. Цим пристроєм можуть користуватися діти віком від 8 років, а також особи з обмеженими фізичними, сенсорними чи розумовими здібностями, або з відсутністю досвіду та знань, але лише під наглядом або після проведення з ними інструктажу щодо безпечного використання цього пристрою та усвідомлення ними небезпеки, що впливає з використання цього пристрою. Діти не повинні гратися з цим пристроєм. Діти не повинні чистити та доглядати прилад без нагляду дорослих.
4. Перед зніманням захисної решітки відключіть вентилятор від розетки.
5. За жодних обставин не знімайте захисну решітку вентилятора для чищення чи обслуговування.

6. Незанурюйте виріб, мережний кабель та електричну виделку у воду або у будь-яку іншу рідину.
7. **УВАГА!** Не використовуйте цей виріб у або поруч із ваннами, душовими кабінами, раковинами та іншими джерелами води.
8. **ПОПЕРЕДЖЕННЯ:** Не використовуйте цей продукт біля води.
9. Цей виріб не призначений для використання разом із системою дистанційного керування або зовнішнім таймером.
10. Не накривайте виріб під час використання.
11. Для використання цей виріб необхідно розмістити на рівній поверхні. Не перевертайте цей пристрій під час роботи.
12. **ПОПЕРЕДЖЕННЯ:** Тримайте відкритими та вільними від забруднень всі вентиляційні отвори виробу.
13. **УВАГА!** Неправильне використання цього виробу може спричинити коротке замикання, пожежу, ураження електричним струмом або інші небезпеки.
14. **УВАГА!** Уникайте контакту з частинами, що рухаються. Ніколи не вставляйте пальці або інші частини тіла чи інші предмети крізь решітку вентилятора. Дорослі повинні звертати особливу увагу на заходи безпеки коли цей вентилятор буде використовуватись поблизу дітей.
15. Цей виріб призначений для домашнього використання та для використання в подібних середовищах, таких як:
  - у зонах для приготування їжі для персоналу в магазинах, офісах та інших робочих приміщеннях;
  - в сільських будинках;
  - для гостей в готелях, хостелах та інших житлових приміщеннях;
  - у закладах із гостьовими кімнатами.
16. Цей продукт не призначений для використання на вулиці.



17. Регулярно перевіряйте кабель живлення на ознаки ушкодження чи зношення. Не використовуйте виріб, якщо виявлено, що мережевий кабель живлення пошкоджений.
18. Не залишайте виріб без нагляду під час роботи.
19. Для отримання детальної інформації про налаштування виробу зверніться до відповідних розділів вашого посібника користувача.
20. **УВАГА!** Перед використанням повністю зберіть виріб.
21. Ніколи не підключайте та не відключайте шнур живлення вологими руками.
22. Не змінюйте та не модифікуйте виріб, оскільки це позначиться на його безпеці. Обережно, ризик травмування!
23. Дотримуйтесь наступних вказівок щодо безпечного використання батареї.
  - Завжди дотримуйтесь правильної полярності, вставляючи батарею.
  - Вийміть батарею, якщо пульт довгий час не використовувався або якщо батарея розряджена.
  - Уникайте надмірного нагрівання батареї від сонячного світла, вогню тощо.
  - Ніколи не нагрівайте батарею та не кидайте її у вогонь. Ніколи не розбирайте, не пошкоджуйте та не замикайте між собою напряду полюси батареї.
  - Небезпека хімічних опіків. Не ковтайте батарейку.
  - Цей пристрій містить пласку круглу батарейку, яку можна проковтнути. Протягом двох годин після проковтування можуть виникати сильні опіки внутрішніх органів, які можуть призвести до смерті.
  - Тримайте нові та вживані батарейки у місці, недоступному для дітей. Якщо відсік із батарейками надійно закрити неможливо, припиніть використання пристрою і тримайте його у місці, недоступному для дітей. Якщо є імовірність, що ви проковтнули батарейку, або

вона потрапила всередину будь-якої іншої частини тіла, негайно зверніться до лікаря.

24.  Це маркування вказує, що даний виріб заборонено викидати зі звичайним побутовим сміттям. Щоб уникнути небезпеки  для навколишнього середовища або здоров'я людей від неконтрольованої утилізації відходів, здавайте їх на переробку, яка дозволяє заново використовувати відновлювані матеріали. Для повернення вашого пристрою скористайтесь системою повернення та приймання, або зверніться за інформацією до продавця, в якого ви придбали даний виріб. Вони можуть прийняти даний пристрій для його безпечної переробки.

25.  Батареї не слід утилізувати разом із побутовими відходами. Утилізуйте їх у передбачених для цього пунктах збору. Зверніться за порадами стосовно утилізації до місцевих органів влади або до свого дилера. Правильна утилізація старих батарей допомагає зберегти довкілля та здоров'я.

## 2. ТЕХНІЧНІ ДАНІ

Номинальна напруга / вхідна потужність	220 - 240 В / змінного струму, 27 Вт
Макс. подача повітря (F)	44,22 м <sup>3</sup> / хв
Робоча продуктивність (SV)	1,87 (м <sup>3</sup> /хв) / Вт
Споживання енергії в режимі очікування (P <sub>SB</sub> )	0,266 Вт
Рівень звукової потужності вентилятора (LWA)	58,22 дБ (A) (при високій швидкості); 32,03 дБ (A) (при низькій швидкості)
Максимальна швидкість повітря (с)	4,11 метра / секунду
Стандарт вимірювання якості	IEC 60879:1986
Розміри	400 x 365 x 1000 мм
Вага	4 кг
Комплект поставки	1 x підлоговий вентилятор; 1 x пульт дистанційного керування з батареєю CR2025; 1 x посібник користувача

## 3. ОПИС

### 3.1 Основний апарат

- |                                   |   |
|-----------------------------------|---|
| 1. Передня решітка                | 9. Трубка тримача                         |
| 2. Гайка крильчатки               | 10. Кабель живлення зі штепсельною вилкою |
| 3. Крильчатка                     | 11. Основа                                |
| 4. Гайка задньої захисної решітки | 12. ІЧ датчик                             |
| 5. Задня решітка                  | 13. Панель керування і дисплей            |
| 6. Вал двигуна                    | 14. Запобіжний гвинт                      |
| 7. Ручка для перенесення          |   |
| 8. Блок двигуна                   |   |

### 3.2 Пульт дистанційного керування

- |                                 |                                |
|---------------------------------|--------------------------------|
| 15. Кнопка живлення             | 19. Кнопка вибору режиму       |
| 16. Кнопка збільшення швидкості | 20. Кнопка таймера вимкнення   |
| 17. Кнопка таймера ввімкнення   | 21. Кнопка зменшення швидкості |
| 18. Кнопка коливання            | 22. Кнопка яскравості дисплея  |

## 4. ВСТАНОВЛЕННЯ

Після розпакування перевірте комплектність поставки та відсутність пошкоджень від процесу транспортування. Якщо ви помітили пошкодження або відсутність окремих компонентів, зверніться у наш відділ сервісного обслуговування.

UA

### 1. Закріпіть трубку тримача (9) на основі (11)

- Щільно і повністю вставте трубку тримача (9) у з'єднувач, що виступає на основі (11), потім поверніть трубку тримача до клацання. Звук клацання означає, що засувка внизу основи зафіксувала вставлену трубку тримача. Потім за допомогою довгого гвинта, що входить у комплект, затягніть трубку тримача внизу основи.



### 2. Закріпіть задню захисну решітку (5)

- Зніміть гайку, що утримує крильчатку (2), потім зніміть гайку задньої захисної решітки (4) з вала двигуна (6).
- Встановіть задню захисну решітку (5) на вал двигуна (6), переконавшись при цьому, що позначка "1" на задній захисній решітці (5) знаходиться у верхній позиції.
- Потім знову встановіть гайку задньої захисної решітки (4) на вал двигуна (6) і затягніть її, щоб закріпити задню решітку (5).



### 3. Закріпіть крильчатку (3)

- Повністю встановіть крильчатку (3) на вал двигуна (6).
- Потім затягніть кріплення крильчатки (3) за допомогою затягування гайки крильчатки (2).

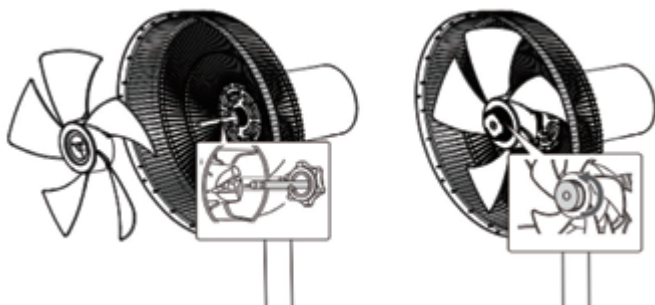

### 4. Закріпіть передню захисну решітку (1)

- Розташуйте передню захисну решітку (1) перед задньою захисною решіткою (5), переконавшись, що позначки «I» та «II» на передній захисній решітці (1) знаходяться у верхній позиції, а потім вирівняйте позначку «I» на передній захисній решітці (1) так, щоб вона відповідала положенню позначки "I" на задній захисній решітці (5).
- Потім поверніть передню захисну решітку (1) за годинниковою стрілкою, поки позначка «I» на задній решітці (5) не буде розташована в центрі позначки «II» на передній решітці (1).
- На фінальному етапі затягніть передню захисну решітку (1) за допомогою запобіжного гвинта (14).

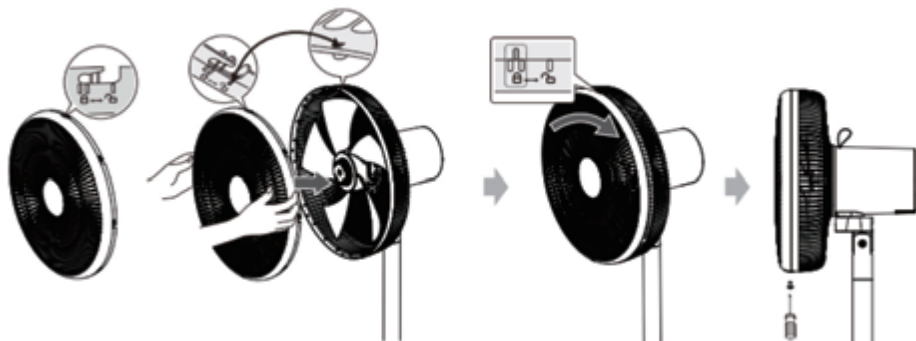

## 5. ВИКОРИСТАННЯ

### Попередження:

- Переконайтеся, що виріб розміщено на рівній і стійкій підлозі.
- Розетка для електроживлення повинна знаходитися поблизу вентилятора та бути легкодоступною.
- Завжди розташовуйте шнур живлення так, щоб ніхто не міг за нього зачепитись або заплутатися у ньому.

### 5.1 Увімкнення / вимкнення

- Під'єднайте кабель живлення (10), що входить у комплект, до електричного роз'єму на основі вентилятора (11) і до настінної розетки.
- Щоб увімкнути або вимкнути вентилятор, натисніть  на панелі керування (13) (або на пульті дистанційного керування).

### Примітка:

Якщо використовується пульт дистанційного керування, спрямуйте його на ІЧ-датчик (12) на основі вентилятора і переконайтеся, що між пультом дистанційного керування і ІЧ-датчиком немає перешкод.

### 5.2 Встановлення швидкості

- Коли вентилятор увімкнено, натисніть +/- на панелі керування (13) (або на пульті дистанційного керування), щоб вибрати рівень швидкості (усього є 12 рівнів швидкості). Відповідний індикатор рівня швидкості відобразиться на панелі керування (13).

### 5.3 Активація коливань

- Коли вентилятор увімкнено, натисніть  на панелі керування (13) (або на пульті дистанційного керування), щоб увімкнути або вимкнути коливання.



UA

### 5.4 Налаштування яскравості світлодіодного дисплея

- Натисніть  на панелі керування (13) (або на пульті дистанційного керування), щоб установити високу чи низьку яскравість світлодіодного дисплея на панелі керування (13) або вимкнути його.



### 5.5 Установлення режиму роботи

Натисніть  на панелі керування (13) (або на пульті дистанційного керування), щоб вибрати один із трьох перелічених нижче режимів швидкості вентилятора. Відповідний значок загориться на панелі керування (13).

- Звичайний режим (): Вентилятор працює із заданою швидкістю.
- Природний режим (): Вентилятор автоматично змінює швидкість через певні проміжки часу відповідно до встановленої спочатку швидкості обертання вентилятора, що забезпечує природну і приємну циркуляцію повітря.
- Режим сну (): Спочатку вентилятор працює з установленою швидкістю, потім кожні 30 хвилин швидкість автоматично перемикається на нижчий рівень, доки не буде встановлено найнижчий рівень швидкості. Вентилятор залишається ввімкненим, доки його не буде вимкнено вручну або за допомогою таймера вимкнення.



### 5.6 Установлення таймера вимкнення

Ви можете встановити таймер, після закінчення якого вентилятор автоматично вимкнеться.

- Коли вентилятор увімкнено, натисніть  на панелі керування (13) (або  на пульті дистанційного керування), щоб вибрати таймер (можна встановити до 8 годин). Таймер установиться після того, як установлений час, позначений символом «h», блимне п'ять разів і зникне на панелі керування (13). Потім поточний рівень швидкості відображається на панелі керування (13).

## 5.7 Установлення таймера ввімкнення

Ви можете встановити таймер, після закінчення якого вентилятор автоматично ввімкнеться.

- Коли вентилятор вимкнено, натисніть  на панелі керування (13) (або  на пульті дистанційного керування), щоб вибрати таймер (можна встановити до 8 годин). Установлений час, позначений символом «h», відображається на панелі керування (13).

## 5.8 Швидкість обертання вентилятора, що контролюється в залежності від температури

Коли ця функція активована і навколишня температура перевищує 24°C, вентилятор автоматично змінює швидкість обертання, виявивши зміну навколишньої температури.

**Примітка:** Якщо ця функція активована і температура навколишнього середовища нижче або дорівнює 24°C, вентилятор працює на швидкості 1.

- Щоб активувати або деактивувати функцію, натисніть  на панелі керування (або утримуйте + і - на пульті дистанційного керування).
- Якщо функція активована, дисплей на панелі керування (13) завжди показує поточну навколишню температуру, яка позначається символом °C. Якщо функція вимкнена, температура не відображається.

## 5.9 Регулювання верхньої частини вентилятора

Поверніть верхню частину вентилятора вгору або вниз, щоб відрегулювати кут потоку повітря.



## 5.10 Заміна батареї пульта дистанційного керування

Пульт дистанційного керування живиться від плоскої батареї типорозміру CR2025. Замініть батарею, коли вона розрядиться.

- Знайдіть кришку відсіку для батареї на задній панелі пульта дистанційного керування. Натисніть і утримуйте фіксатор (A), одночасно витягніть лоток для акумулятора (як показано на малюнку нижче), і помістіть нову батарею типу CR2025 у лоток для батареї із дотриманням вказаної правильної полярності, а потім закрийте лоток.

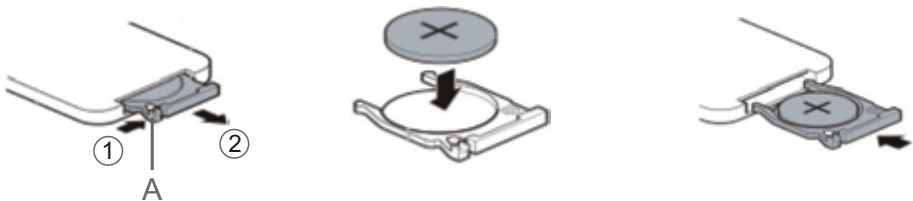

## 6. ОБСЛУГОВУВАННЯ ТА ЧИЩЕННЯ

- **УВАГА!** Перед кожним очищенням вимикайте виріб та від'єднуйте його від електричної розетки.
- **УВАГА!** Не знімайте захисні решітки вентилятора для чищення чи обслуговування.
- **УВАГА!** Перед очищенням дайте виробу охолонути.
- Очистіть виріб м'якою тканиною для збору пилу.

- Не допускайте потрапляння води чи інших рідин у блок двигуна (8), оскільки це може спричинити коротке замикання, пожежу, ураження електричним струмом або інші небезпеки.
- Не використовуйте агресивні очищувальні рідини, медичний спирт або інші хімічні розчини, оскільки це може призвести до пошкодження корпусу та виникнення несправностей.
- Захистіть вентиляційні отвори на задній панелі двигуна (8) від потрапляння пилу та ворсу.
- Ви можете використовувати пилосос для видалення пилу та ворсу з вентиляційних отворів та захисних решіток вентилятора.
- Зберігайте виріб у прохолодному та сухому місці, якщо він не використовується тривалий час.

## 7. ГАРАНТІЯ ТА МЕЖІ ВІДПОВІДАЛЬНОСТІ

Цей виріб має гарантію на строк до 3 років (включаючи 2-річну юридичну гарантію відповідно до місцевого законодавства, а також додаткову 12-місячну комерційну гарантію, пропонувану торговою маркою) із дня покупки на будь-які несправності, викликані дефектом виробництва чи матеріалу.

Ця гарантія не поширюється на пошкодження, що виникли в результаті неправильної установки, неправильного використання або нормального зносу виробу. Точніше, гарантія не поширюється на:

- Пошкодження чи проблеми, спричинені неправильною експлуатацією, нещасним випадком, несанкціонованим втручанням або підключенням до електромережі з невідповідною силою струму чи напругою.
- Пристрої, які були модифіковані або в яких гарантійна пломба чи серійний номер були пошкоджені, змінені, видалені або окиснені.
- Батареї, що замінюються, та аксесуари мають гарантію на 6 місяців.
- Проблеми в роботі акумулятора, викликані надто довгим зарядженням чи недотриманням правил техніки безпеки, наведених у посібнику користувача.
- Косметичні пошкодження, включаючи подряпини, виїмки тощо.
- Пошкодження, викликані втручанням некваліфікованих спеціалістів.
- Дефекти, викликані звичайним зношенням або старінням виробу.
- Оновлення програмного забезпечення у зв'язку зі зміною параметрів мережі.
- Проблеми в роботі виробу, викликані використанням стороннього програмного забезпечення для модифікації, зміни, адаптації чи модифікації наявного.
- Проблеми в роботі виробу, викликані експлуатацією без аксесуарів, офіційно визнаних виробником.
- Окиснені вироби.

У жодному разі виробник не відповідає за втрату даних, що зберігаються на диску. Також виробник не зобов'язаний перевіряти, чи вийняв користувач карти SIM/SD з виробів, що повертаються.

Відремонтвані чи замінені вироби можуть містити нові та/чи відновлені елементи чи обладнання.

### СПОСОБИ РЕАЛІЗАЦІЇ

Щоб скористатися гарантією, вам необхідно повернути виріб до місця його придбання разом із доказом покупки (чеком, накладною, ...) товару чи аксесуарів у комплекті та з оригінальною упаковкою.

Важливо мати інформацію стосовно дати придбання, моделі та серійного номеру чи IMEI (міжнародний ідентифікатор мобільного обладнання) (цю інформацію ви можете знайти на товарі, упаковці чи доказі покупки).

В іншому разі ви повинні принести виріб разом з аксесуарами, потрібними для його належної роботи (живлення, адаптер тощо).

Якщо гарантія поширюється на вашу претензію, відділ сервісного обслуговування в межах місцевого законодавства може:

- Полагодити або замінити несправні деталі.

- Обміняти повернений продукт на аналогічний з, як мінімум, такими ж можливостями й рівнозначний за ефективністю.
- Повернути вартість придбаного товару, вказану на доказі покупки.

У разі ремонту, на який поширюється гарантія, ваш гарантійний термін буде продовжений на 6 місяців, але не буде додаватися в разі повторних поломок.









**FR** - Service Clients Auchan France - 200 rue de la Recherche 59650 Villeneuve d'Ascq - 03 59 30 59 30 - [www.auchan.fr](http://www.auchan.fr)

**ES** - Alcampo, S.A. - Supermercados Sabeco, S.A. C/ Santiago de Compostela Sur, s/n - 28029 Madrid - e-mail: [d.calidad@alcampo.es](mailto:d.calidad@alcampo.es)

**PT** - Serviço Auchan - Auchan Portugal Hipermercados, S.A., Travessa Teixeira Júnior, n.º 1, 1300 – 553 Lisboa, E-mail : [info.MarcaAuchan@auchan.pt](mailto:info.MarcaAuchan@auchan.pt)

**PL** - Dystrybutor : Auchan Polska Sp. z o.o., ul. Puławska 46, 05-500 Piaseczno - [www.auchan.pl](http://www.auchan.pl)

**HU** - Forgalmazza: Auchan Magyarország Kft, 2040 Budaörs, Sport u. 2-4. - [www.auchan.hu](http://www.auchan.hu)

**RO** - Auchan România SA, Str. Braşov nr.25, Sector 6, Cod poştal 061444, Bucureşti, România - [www.auchan.ro](http://www.auchan.ro)

600083170/600083171  
FS40QD

The Auchan logo consists of a stylized bird icon to the left of the word "Auchan" in a bold, sans-serif font.

SAS OIA, 200, rue de la Recherche, Le Colibri  
BP 169, 59650 Villeneuve d'Ascq, France  
[www.auchan-retail.com/contact](http://www.auchan-retail.com/contact)

Made in China

