



POCO *line*
EXKLUSIV UND PREISWERT

KÜHL-/
GEFRIERKOMBINATION

5954110/00

INHALTSVERZEICHNIS

SICHERHEITSHINWEISE	-1-
ÜBERSICHT	-15-
TÜRANSCHLAG WECHSELN	-16-
MONTAGE	-23-
TÄGLICHER GEBRAUCH	-26-
TECHNISCHE ANGABEN	- 42-



DAS GERÄT IST NUR FÜR DEN GEBRAUCH IN PRIVATHAUSHALTEN VORGESEHEN!
VOR DEM ERSTEN GEBRAUCH DIESE ANLEITUNG SORGFÄLTIG LESEN UND FÜR SPÄTERE ZWECKE AUFBEWAHREN.

Sicherheitshinweise

Im Interesse Ihrer Sicherheit und zur Sicherstellung eines korrekten Gebrauchs sollten Sie diese Bedienungsanleitung sowie die darin enthaltenen Tipps und Warnhinweise vor dem Aufstellen und dem ersten Gebrauch sorgsam lesen. Um unnötige Fehler und Unfälle zu vermeiden, ist es äußerst wichtig, dass sich jeder mit der Bedienung und den Sicherheitseinrichtungen des Geräts in vollem Umfang auskennt. Heben Sie diese Anleitung auf und stellen Sie sicher, dass sie auch bei einem Umzug oder Verkauf mit ausgehändigt wird, damit alle, die das Gerät im Laufe seiner Nutzungsdauer bedienen, genau über dessen Verwendung und Sicherheit Bescheid wissen.

Zur eigenen Sicherheit und zur Schonung der eigenen Sachwerte sollten Sie die Sicherheitshinweise in dieser Bedienungsanleitung gut aufbewahren, da der Hersteller nicht für Schäden haftet, die durch eigene Nachlässigkeit verursacht wurden.

Sicherheit von Kindern und Gebrechlichen

Dieses Gerät darf von Kindern ab 8 Jahren sowie von Personen mit verminderten körperlichen, sensorischen

Sicherheitshinweise

oder geistigen Fähigkeiten oder von Personen, denen es an Wissen und Erfahrungen mangelt, genutzt werden, sofern sie in den sicheren Gebrauch des Geräts eingewiesen sind oder beaufsichtigt werden und sofern ihnen die Gefahren bei der Gerätenutzung bekannt sind. Kinder im Alter von 3 bis 8 Jahren dürfen dieses Gerät befüllen und leeren.

Damit Kinder nicht mit dem Gerät spielen, sollten sie entsprechend beaufsichtigt werden.

Reinigungs- und Pflegearbeiten dürfen von Kindern nur dann ausgeführt werden, wenn sie mindestens 8 Jahre alt sind und beaufsichtigt werden.

Das Verpackungsmaterial muss von Kindern gut ferngehalten werden. Es besteht Erstickungsgefahr. Bei einer Entsorgung des Geräts den Netzstecker ziehen, das Netzkabel (so nah wie möglich am Geräteauslass) abtrennen sowie die Tür abschrauben. Dadurch wird verhindert, dass spielende Kinder einen Stromschlag erleiden oder sich im Innern einschließen können.



Falls das Gerät mit magnetischen Türdichtungen ein älteres Gerät mit gefedertem Verschluss (Schlossriegel) an der Tür bzw. Klappe ersetzen soll, sollte der gefederte Verschluss vor dem Entsorgen des Altgeräts unbrauchbar gemacht werden.

Dadurch wird verhindert, dass das Schloss für Kinder zu

Sicherheitshinweise

einer Todesfalle wird.

Allgemeine Sicherheitshinweise

-  **WARNUNG!** Die Lüftungsschlitze im Gehäuse oder im tragenden Rahmen des Geräts müssen von Blockaden freigehalten werden.
-  **WARNUNG!** Benutzen Sie keine mechanischen Hilfsmittel oder sonstigen Utensilien außerdem vom Hersteller empfohlenen, um den Abtauprozess zu beschleunigen.
-  **WARNUNG!** Der Kühlmittelkreislauf darf nicht beschädigt werden.

Sicherheitshinweise

- ⚠️ **WARNUNG!** Verwenden Sie keine Elektrogeräte in den Lebensmittelfächern des Geräts; es sei denn, sie entsprechen den Herstellerempfehlungen.
- ⚠️ **WARNUNG!** Das Leuchtelement nicht berühren, wenn es längere Zeit eingeschaltet war. Es kann sehr heiß werden.¹⁾
- ⚠️ **WARNUNG!** Achten Sie beim Aufstellen des Geräts darauf, dass das Netzkabel weder eingeklemmt noch beschädigt wird.
- ⚠️ **WARNUNG!** Auf der Rückseite des Geräts dürfen sich keine Steckdosenleisten oder tragbaren Stromquellen befinden.

In diesem Gerät dürfen keine explosionsfähigen Substanzen wie Spraydosen mit einem brennbaren Treibgas aufbewahrt werden.

Im Kühlmittelkreislauf des Geräts wird das Kühlmittel Isobutan (R-600a) eingesetzt. Dies ist ein hochgradig umweltverträgliches Naturgas, das aber dennoch zündfähig ist.

Sicherheitshinweise

Während des Transports und der Geräteinstallation ist darauf zu achten, dass die Komponenten des Kühlmittelkreislaufs nicht beschädigt werden.

- Vermeiden Sie offene Flammen und Zündquellen
- Lüften Sie den Raum gründlich, in dem das Gerät aufgestellt wird

Eine Veränderung der technischen Eigenschaften oder eine Umrüstung des Geräts ist gefährlich. Schäden am Netzkabel gleich welcher Art können Kurzschlüsse, Brände und/oder Stromschläge hervorrufen.

Dieses Gerät ist für den Gebrauch im Haushalt und ähnlichen Anwendungsbereichen bestimmt, wie zum Beispiel

- Personalküchen in Geschäften, Büros oder anderen gewerblichen Bereichen;
- in der Landwirtschaft und als Kühlmöglichkeit für Gäste in Hotels, Motels und anderen Unterkünften;
- in Gasthäusern und ähnlichen Unterkünften;
- im Catering und ähnlichen Großhandelsanwendungen

 **WARNUNG!** Elektrische Teile (Netzstecker Netzkabel, Kompressor etc.) müssen von einer anerkannten Fachwerkstatt bzw. von ausgebildetem Fachpersonal ausgetauscht werden.

Sicherheitshinweise

Das Netzkabel darf nicht verlängert werden.

Der Netzstecker darf auf der Geräterückseite weder gequetscht noch beschädigt werden. Ein gequetschter oder beschädigter Netzstecker kann überhitzen und einen Brand verursachen.

Der Netzstecker des Geräts muss zugänglich bleiben.

Nicht am Netzkabel ziehen.

Falls sich die Steckdose gelöst hat, darf der Netzstecker nicht eingeführt werden. Es besteht Stromschlag- oder Brandgefahr.

Ohne Leuchtelement darf das Gerät nicht eingesetzt werden.

Dieses Gerät ist schwer. Beim Transport ist Vorsicht angebracht.

Berühren oder entfernen Sie keine Teile aus dem Tiefkühlbereich, wenn Ihre Hände feucht oder nass sind. Dies könnte zu Hautabschürfungen oder Frostbrand führen.

Vermeiden Sie eine längere Einwirkung von direktem Sonnenlicht.

Sicherheitshinweise

Stellen Sie auf die Kunststoffteile im Gerät keine heißen Gegenstände.

Stellen Sie keine Lebensmittel direkt an die Rückwand.

Tiefkühlkost darf nach dem Auftauen nicht erneut eingefroren werden.

Verpackte Tiefkühlkost muss entsprechend den Anweisungen des TK-Herstellers aufbewahrt werden.

Die Empfehlungen des Geräteherstellers in Bezug auf die Aufbewahrung müssen genau befolgt werden. Beachten Sie die entsprechenden Anweisungen.

Bewahren Sie keine kohlenensäurehaltigen bzw. sprudelnden Getränke im Gefrierfach auf, denn dadurch baut sich in dem Behälter Druck auf, der ihn zur Explosion bringen kann. Dadurch besteht die Gefahr von Geräteschäden.

Stieleis kann bei direktem Verzehr nach der Entnahme aus dem Gerät zu Frostbrand führen.

Beachten Sie folgende Anweisungen, um einen Verderb von Lebensmitteln zu vermeiden

Wenn die Tür längere Zeit geöffnet bleibt, steigt die Temperatur in den Gerätefächern erheblich.

Sicherheitshinweise

Reinigen Sie regelmäßig die Flächen, die Nahrungsmittelkontakt haben und die zugänglichen Ablaufsysteme kontaktieren.

Reinigen Sie die Wasserbehälter, wenn sie 48 Stunden lang nicht benutzt wurden. Spülen Sie die Wasserleitung, die mit einem Wasserzulauf verbunden ist, wenn 5 Tage lang kein Wasser daraus entnommen wurde.

Bewahren Sie rohes Fleisch und Fisch in geeigneten Behältern im Kühlschrank auf, damit sie keinen Kontakt mit anderen Lebensmitteln haben oder auf diese tropfen können.

Tiefkühlfächer mit zwei Sternen (sofern im Gerät vorhanden) eignen sich zur Aufbewahrung von Tiefkühl-Lebensmitteln, zum Aufbewahren und Zubereiten von Speiseeis und zum Herstellen von Eiswürfeln.

Sicherheitshinweise

Wenn das Gerät längere Zeit leer bleiben soll, schalten Sie es aus, tauen Sie es ab, reinigen und trocknen Sie es und lassen Sie die Tür geöffnet, damit sich im Gerät kein Schimmel bilden kann.

Schalten Sie vor Wartungsarbeiten das Gerät aus und ziehen Sie den Netzstecker aus der Steckdose.

Reinigen Sie das Gerät nicht mit Metallgegenständen.

Benutzen Sie zum Entfernen von Frost am Gerät keine spitzen Gegenstände. Verwenden Sie einen Kunststoffschaber.

Kontrollieren Sie regelmäßig den Ablauf im Kühlschrank auf Tauwasser. Reinigen Sie den Ablauf gegebenenfalls. Sitzt der Ablauf zu, sammelt sich am Boden im Gerät Wasser.

Aufstellen

Wichtig! Befolgen Sie genau die Anweisungen für den Elektroanschluss in den jeweiligen Abschnitten.

Packen Sie das Gerät aus und prüfen Sie es auf

Sicherheitshinweise

Schäden. Schließen Sie das Gerät nicht an, wenn es beschädigt ist. Melden Sie eventuelle Schäden sofort bei der jeweiligen Verkaufsstelle. Bewahren Sie die Verpackung in diesem Fall auf.

Es empfiehlt sich, mindestens vier Stunden vor dem Anschließen des Geräts zu warten, damit das Öl wieder in den Kompressor zurückströmen kann.

Der Bereich um das Gerät herum sollte ausreichend belüftet sein, da es sonst zu einer Überhitzung kommen kann. Befolgen Sie die Anweisungen für das Aufstellen, um für eine ausreichende Belüftung zu sorgen.

Soweit dies möglich ist, sollten die Abstandshalter des Geräts an eine Wand anschlagen, sodass die warmen Teile des Geräts (Kompressor, Verdampfer) nicht berührt oder erfasst werden können. Verbrennungen werden dadurch verhindert.

Das Gerät darf nicht in der Nähe von Heizkörpern oder Kochherden aufgestellt werden.

Nach dem Aufstellen des Geräts muss der Netzstecker noch zugänglich sein.

Sind im Rahmen der Gerätewartung Arbeiten an elektrischen Teilen notwendig, müssen diese von einer

Sicherheitshinweise

ausgebildeten Elektrofachkraft bzw. einer Person mit Fachkompetenz ausgeführt werden.

Dieses Gerät muss von einem Vertragskundendienst instandgesetzt werden. Hierfür dürfen nur Original-Ersatzteile verwendet werden.

Stellen Sie keine heißen Lebensmittel in das Gerät.

Stellen Sie Lebensmittel nicht zu eng zusammen, da eine Luftzirkulation dadurch verhindert wird.

Lebensmittel dürfen nicht die Rückwand der Fächer berühren.

Sicherheitshinweise



Öffnen Sie die Tür(en) nicht bei einem Stromausfall.

Öffnen Sie die Tür(en) nicht zu oft.

Lassen Sie die Tür(en) nicht zu lange geöffnet.

Stellen Sie nicht den Thermostat beim Überschreiten der Kühltemperaturen ein.

Zubehörteile wie Schubladen können herausgenommen werden, um den Stauraum zu vergrößern und den Energieverbrauch zu senken.

 Dieses Gerät enthält weder im Kühlkreislauf noch in den Dämmstoffen Gase, die die Ozonschicht angreifen. Das Gerät darf nicht im Hausmüll entsorgt werden. Der dämmende Schaumstoff enthält zündfähige Gase: Bei der Entsorgung des Geräts müssen die örtlichen Vorschriften befolgt werden. Wenden Sie sich an die zuständige Gemeindebehörde. Vermeiden Sie Schäden am Kühlaggregat, ganz besonders am Wärmetauscher. Materialien, die an dem Gerät mit dem Zeichen  gekennzeichnet sind, sind recyclingfähig.



Das am Gerät oder an der Verpackung befindliche Zeichen bedeutet, dass das Produkt nicht wie Hausmüll behandelt werden darf. Es sollte

Sicherheitshinweise

stattdessen bei einer offiziellen Recycling-Sammelstelle für Elektro- und Elektronik-Altgeräte abgegeben werden. Durch die ordnungsgemäße Entsorgung dieses Geräts tragen Sie dazu bei, dass negative Folgen für die Umwelt und Gesundheit verhindert werden. Bei einer unsachgemäßen Entsorgung würde das Gegenteil bewirkt. Umfangreichere Informationen über das Recycling dieses Geräts erhalten Sie bei der zuständigen Gemeindebehörde, der zuständigen Firma für die Hausmüllentsorgung oder in dem Geschäft, in dem Sie das Gerät gekauft haben.

Verpackungsmaterial

Die mit dem Zeichen versehenen Materialien sind recyclingfähig. Entsorgen Sie die Verpackung in geeigneten Behältnissen, um sie der Wiederverwertung zuzuführen.

Entsorgen des Geräts

1. Ziehen Sie den Netzstecker aus der Steckdose.
2. Durchtrennen Sie das Netzkabel und entsorgen Sie es.



WARNUNG! Beachten Sie bei der Verwendung, Instandhaltung und Entsorgung des Geräts das links abgebildete Zeichen. Dieses befindet sich auf der Geräterückseite (entweder

Sicherheitshinweise

Rückwand oder Kompressor).

Das Zeichen warnt vor Feuergefahren. In den Leitungen und im Kompressor strömt zündfähiges Material.

Bei der Verwendung, Instandhaltung und Entsorgung sollten Zündquellen deshalb fern gehalten werden.

Dieses Kühlgerät ist nicht für die Unterbaumontage vorgesehen.

Übersicht

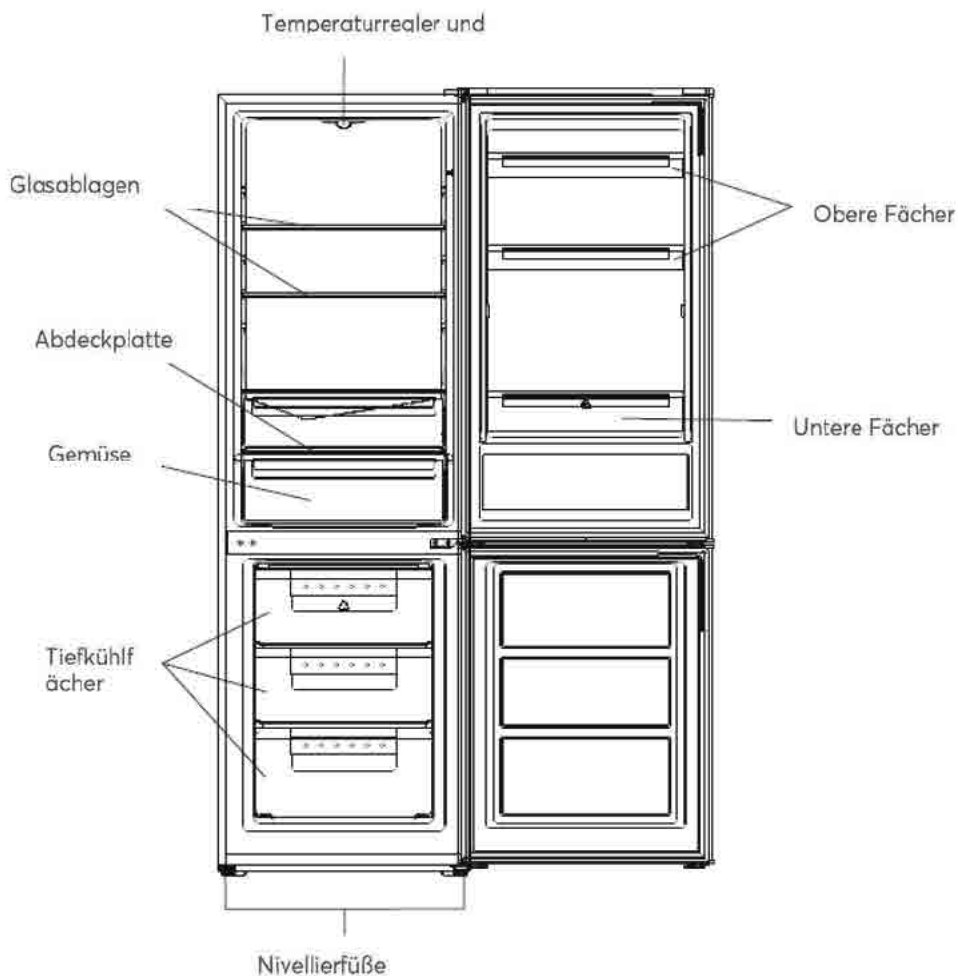

Diese Abbildung dient nur als Orientierungshilfe. Für Details beziehen Sie sich bitte auf Ihr Gerät.

Türanschlag wechseln

Benötigte Werkzeuge: Kreuzschlitzschraubendreher, Flachkopfschraubendreher, Sechskantschlüssel.

- Stellen Sie sicher, dass das Gerät leer und der Stecker aus der Steckdose gezogen ist.
- Um die Tür entfernen zu können, müssen Sie das Gerät nach hinten neigen. Lehnen Sie das Gerät an einen stabilen Gegenstand, damit es während des Türanschlagwechsels nicht wegrutschen kann
- Heben Sie alle Teile auf, die Sie entfernen. Sie benötigen diese, um die Tür wieder zu montieren.
- Legen Sie das Gerät nicht flach auf den Boden, da das Kühlsystem sonst beschädigt werden könnte.
- Es empfiehlt sich, den Türanschlagswechsel mit zwei Personen durchzuführen.

Türanschlag wechseln

1. Schrauben Sie die Scharnierabdeckung ab.



2. Schrauben Sie das Scharnier ab.



3. Schrauben Sie das mittlere Scharnier ab. Heben Sie dann die untere Tür an und legen Sie sie auf eine weiche Unterlage, um Kratzer zu vermeiden.



Türanschlag wechseln

4. Versetzen Sie die Abdeckkappen der Scharnierbohrungen von der linken zur rechten Seite.

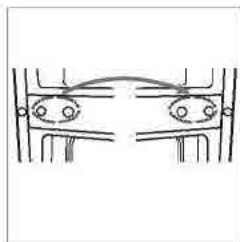

5. Schrauben Sie das untere Scharnier ab. Montieren Sie dann die verstellbaren FüÙe auf beiden Seiten ab.

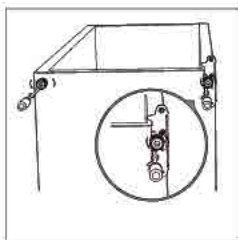

6. Schrauben Sie den Bolzen vom unteren Scharnier ab, drehen Sie die Halterung um und bringen Sie sie wieder an.

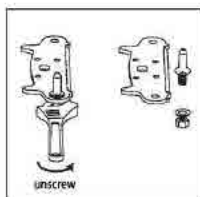

Abschrauben

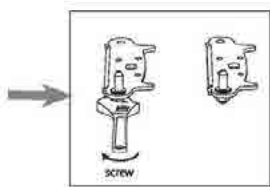

Schraube

Türanschlag wechseln

7. Montieren Sie die Halterung für den unteren Scharnierbolzen wieder. Montieren Sie beide verstellbaren FüÙe wieder. Setzen Sie die untere Tür in der korrekten Position an.

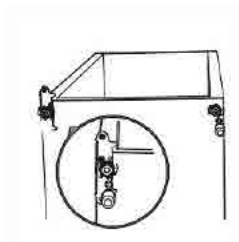

8. Drehen Sie das mittlere Scharnier um 180° und setzen Sie es auf der linken Seite an. Setzen Sie den mittleren Scharnierbolzen in die obere Bohrung der unteren Tür und ziehen Sie die Schrauben an.

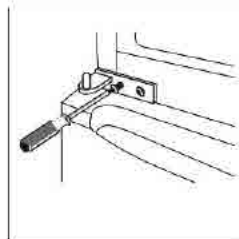

9. Setzen Sie die obere Tür wieder ein. Bevor Sie das obere Scharnier fest anziehen, vergewissern Sie sich, dass die Tür horizontal und vertikal richtig ausgerichtet ist, damit die Dichtungen an allen Seiten schließen. Setzen Sie dann das Scharnier ein und schrauben Sie es an der Vorderseite des Geräts an.

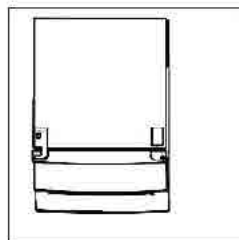

Türanschlag wechseln

10. Lösen Sie den Scharnierbolzen und drehen Sie das Scharnier. Befestigen Sie dann den Scharnierbolzen wieder.

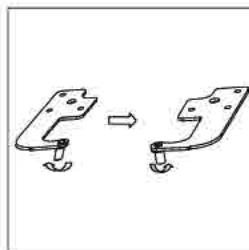

11. Lösen Sie die Abdeckkappe aus der Scharnierbohrung.



Türanschlag wechseln

12. Befestigen Sie das Scharnier auf der linken Seite.



13. Befestigen Sie die Scharnierabdeckung auf der linken Seite und die Abdeckkappe der Scharnierbohrung auf der rechten Seite.

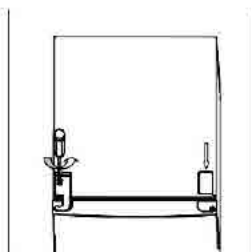

14. Prüfen und reinigen Sie die Türdichtungen.

-Zum Testen:

Methode 1: Klemmen Sie ein dünnes Stück Papier an verschiedenen Stellen ein. Das Papier muss sich an allen Stellen gleich schwer durchziehen lassen

Methode 2: Legen Sie eine Taschenlampe auf einen der Regalböden und richten Sie den Lichtstrahl auf die Dichtung. Schließen Sie nun die Tür, um zu sehen, ob Licht durch die Dichtung dringt.

-Falls die Dichtung nicht überall gleichmäßig

Türanschlag wechseln

anliegt:

Erwärmen Sie die Dichtung an den entsprechenden Stellen mit einem Haartrockner und ziehen Sie sie mit den Fingern etwas heraus.

-Halten Sie die Türdichtungen sauber.

Durch klebrige Lebensmittel und Getränke können die Dichtungen am Gehäuse haftenbleiben und reißen, wenn Sie die Tür öffnen. Reinigen Sie die Dichtungen mit einem milden Reinigungsmittel und warmem Wasser. Spülen und reiben Sie die Dichtungen nach dem Reinigen gründlich trocken.

Vorsicht! Das Gerät darf erst eingeschaltet werden, wenn die Türdichtungen vollkommen trocken sind.

Platzbedarf

- Lassen Sie genug Platz zum Öffnen der Tür.
- Lassen Sie auf beiden Seiten sowie hinten eine Lücke von mindestens 50 mm.

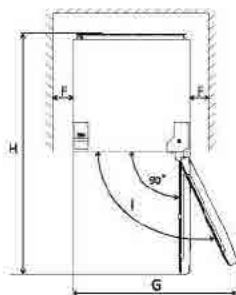
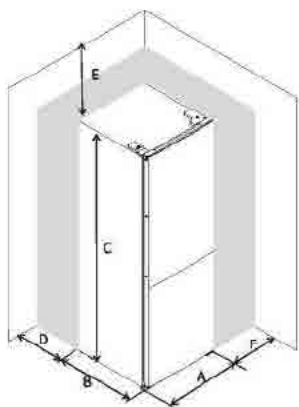

A	600
B	500
C	1850
D	min=50
E	min=50
F	min=50
G	1200
H	1205
I	135°

Nivellieren des Geräts

Justieren Sie dazu die beiden Nivellierfüße an der Gerätefront.

Ist das Gerät nicht korrekt ausgerichtet, werden die Türen und Magnetsichtungen nicht korrekt geschlossen.

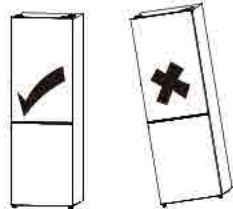

Standort

Das Gerät sollte weit von Wärmequellen, wie z. B. Heizkörpern, Heizkesseln, direktem Sonnenlicht u. ä., entfernt aufgestellt werden. Die Luft muss hinten am Gehäuse frei zirkulieren können. Falls das Gerät unterhalb eines überstehenden Wandabschnitts aufgestellt wird, funktioniert das Gerät am besten, wenn der Mindestabstand zwischen der Oberkante des Gehäuses und dem Wandabschnitt mindestens 50 mm beträgt. Idealerweise sollte das Gerät jedoch nicht direkt unter einem überstehenden Wandelement aufgestellt werden. Eine präzise Nivellierung wird durch das Einstellen der Nivellierfüße unter dem Gehäuse sichergestellt. Dieses Kühlgerät ist nicht für die Unterbaumontage vorgesehen.

⚠️Warnung! Es muss stets möglich sein, das Gerät von der Steckdose zu trennen. Der Netzstecker muss deshalb nach dem Aufstellen des Geräts leicht zugänglich sein.

Elektroanschluss

Vergewissern Sie sich vor dem Anschließen, dass die auf dem Typenschild des Geräts angegebene Spannung und Netzfrequenz mit Ihrer Hausstromversorgung übereinstimmen. Das Gerät muss geerdet werden. Dazu ist am Netzkabel des Geräts ein Erdungskontakt vorgesehen. Wenn die Steckdose nicht geerdet ist, schließen Sie das Gerät

Montage

vorschriftsgemäß separat an einen Potenzialausgleich an. Wenden Sie sich dazu an einen Elektroinstallateur.

Der Hersteller lehnt jede Verantwortung ab, wenn die obigen Schutzmaßnahmen nicht eingehalten werden. Dieses Gerät ist CE richtlinienkonform.

Täglicher Gebrauch

Erster Gebrauch

Reinigen des Innenraums

Waschen Sie den Innenraum und das Zubehör im Innenraum vor dem ersten Gebrauch des Geräts mit lauwarmem Wasser und etwas Neutralseife ab, um den typischen fabrikneuen Geruch zu beseitigen. Trocknen Sie dann alles gründlich ab.

Wichtig! Benutzen Sie keine Reinigungsmittel oder Scheuermittel, da sie die Oberflächen angreifen.

Temperatureinstellung

- Schließen Sie Ihr Gerät an die Steckdose an. Die interne Temperatur wird mithilfe eines Temperaturreglers eingestellt. Es stehen acht Stufen zur Auswahl: 1 ist die wärmste und 7 ist die kälteste Stufe. Auf Einstellung 0 schaltet sich das Gerät aus.
- Wenn die Umgebungstemperatur zu hoch ist oder die Tür zu oft geöffnet wird, erreicht das Gerät die eingestellte Temperatur eventuell nicht.



Empfehlungen zur Lagerung von Lebensmitteln

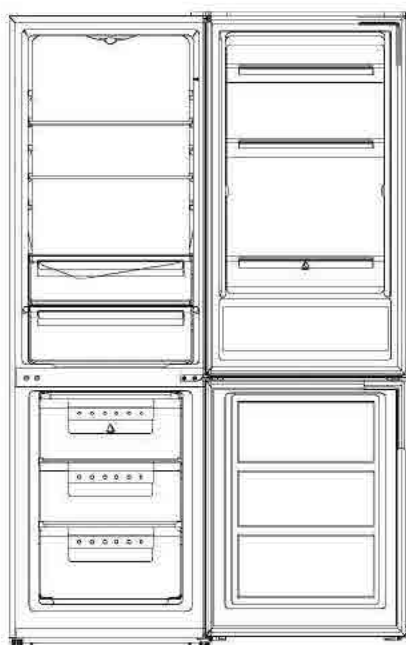

Kühlfach

-Verstauen Sie streichfähige Butter und Käse im oberen Türfach im Kühlfach. Dort ist die Temperatur am wärmsten.

-Lagern Sie eingemachte Lebensmittel, Marmelade und Eier im mittleren Türfach. Eier lassen sich am besten in dem mitgelieferten Eierhalter aufbewahren.

- Stellen Sie Getränk kartons und Flaschen in das große untere Türfach. Volle Kartons sollten näher am Scharnier stehen, damit die Tür weniger belastet wird.

- Stellen Sie gegarte und gebackene Lebensmittel auf die Glasregalböden.

Täglicher Gebrauch

- Legen Sie frisches Fleisch, Wild, Geflügel, Speck, Wurst und rohen Fisch auf die Glasabdeckung des Gemüsefachs. Dort ist die Temperatur am kältesten.
- Legen Sie frisches Obst und Gemüse in das Gemüsefach.
- Stellen Sie nur Flaschen mit hochprozentigem Alkohol aufrecht und fest verschlossen in das Gerät.
- Lassen Sie heiße Speisen abkühlen, bevor Sie diese in den Kühlschrank stellen.

Tiefkühlfach



- Legen Sie Eiscreme, gefrorene Früchte, gefrorene Backwaren in das obere Fach.
- Legen Sie gefrorenes Gemüse, Pommes frites in das mittlere Fach.
- Legen Sie rohes Fleisch, Geflügel, Fisch in das untere Fach.

Täglicher Gebrauch

VORSICHT!

Die Leistung des Geräts kann beeinträchtigt werden, wenn die Umgebungstemperatur über längere Zeit den angegebenen Temperaturbereich überschreitet oder unterschreitet. Die Temperatur im Kühlschrank und in den Gefrierfächern könnte ansteigen, was dazu führen würde, dass die gelagerten Lebensmittel schneller verderben.

Empfohlene Solltemperaturen

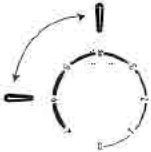
Empfohlene Solltemperaturen		
Umgebungstemperatur	Tiefkühlfach	Kühlfach
Warm 30°C - 43°C	/	
		Auf 2-4 einstellen
Normal 22°C - 30°C	/	
		Auf 3 einstellen
Kalt 16°C - 22°C	/	
		Auf 4-6 einstellen

Einfluss auf die Lebensmittellagerung

- Bei der empfohlenen Temperatureinstellung beträgt die optimale Aufbewahrungszeit maximal 3 Tage.
- Bei der empfohlenen Temperatureinstellung beträgt die optimale Aufbewahrungszeit maximal 1 bis 3 Monate.
- Die optimale Aufbewahrungszeit kann sich bei einer anderen Temperatureinstellung verkürzen.

Täglicher Gebrauch

Einfrieren frischer Lebensmittel

- Das Tiefkühlfach eignet sich zum Einfrieren frischer Lebensmittel und zum längeren Aufbewahren gefrorener und tiefgefrorener Lebensmittel.
- Legen Sie die einzufrierenden frischen Lebensmittel in das Tiefkühlfach.
- Auf dem Typenschild ist angegeben, wie viele Lebensmittel maximal innerhalb von 24 Stunden tiefgefroren werden können.
- Das Einfrieren dauert 24 Stunden: Während dieser Zeit dürfen keine weiteren Lebensmittel eingefroren werden.

Aufbewahren von TK-Kost

Wenn Sie das Gerät zum ersten Mal einschalten oder längere Zeit nicht benutzt haben, lassen Sie es mindestens 2 Stunden auf einer höheren Einstellung laufen, bevor Sie Lebensmittel in das Fach einlagern.

Wichtig! Im Falle eines versehentlichen Abtauens, beispielsweise bei einem Stromausfall, der länger dauert als der Wert, der in der Tabelle mit den technischen Eigenschaften unter „Rising time“ eingetragen ist, müssen die aufgetauten Lebensmittel so rasch wie möglich verzehrt oder sofort gegart und erst dann wieder eingefroren werden (nachdem sie gegart wurden).

Auftauen

Gefrorene oder tiefgefrorene Lebensmittel können vor dem Verzehr im Kühlfach oder bei Raumtemperatur aufgetaut werden. Das hängt von der jeweils zur Verfügung stehenden Zeit ab.

Täglicher Gebrauch

Kleinteile lassen sich sogar noch im gefrorenen Zustand direkt nach dem Entnehmen aus dem Tiefkühlfach zubereiten. Das Garen dauert in diesem Fall länger.



Eiswürfel

Dieses Gerät kann mit einem oder mehr Eiswürfelbereitern ausgestattet sein.



Zubehör

Versetzbare Regalböden

In die Innenwände des Kühlschranks sind mehrere Laufschiene eingearbeitet, sodass die Regalböden nach Wunsch versetzt werden können.

Anbringen der Türfächer

Zum Verstauen von Lebensmittelpackungen verschiedener Größen können die Türfächer auf verschiedene Höhen versetzt werden. Gehen Sie zum Versetzen der Türfächer wie folgt vor: Ziehen Sie das Türfach in Pfeilrichtung, bis es sich aus der Verankerung löst. Setzen Sie es dann auf der gewünschten Höhe wieder ein.

Täglicher Gebrauch

Hilfreiche Tipps

Die folgenden wichtigen Tipps machen das Einfrieren leichter:

- Die Höchstmenge an Lebensmitteln, die innerhalb von 24 Stunden eingefroren werden können, steht auf dem Typenschild.
- Das Einfrieren dauert 24 Stunden. Während dieser Zeit dürfen keine weiteren Lebensmittel zum Einfrieren hinzugefügt werden.
- Frieren Sie nur frische und gründlich gereinigte Lebensmittel von hoher Qualität ein.
- Bereiten Sie kleinere Portionen zu, damit sich diese schnell und vollständig einfrieren lassen. Später können dann nur die Mengen aufgetaut werden, die auch benötigt werden.
- Schlagen Sie die Lebensmittel in Aluminium- oder Frischhaltefolie ein und vergewissern Sie sich, dass die verpackten Zutaten luftdicht sind.
- Verhindern Sie, dass frische und nicht gefrorene Lebensmittel mit bereits gefrorenen Zutaten in Berührung kommen, denn dadurch könnte die Temperatur der Tiefkühlzutaten steigen.
- Fettarme Lebensmittel lassen sich besser und länger lagern als fetthaltige. Salz verringert die Aufbewahrungsdauer von Lebensmitteln.
- Wenn Wassereis direkt nach der Entnahme aus dem Tiefkühlfach verzehrt wird, kann es eventuell zu Frostbrand auf der Haut kommen.
- Es empfiehlt sich, das Einfrierdatum auf jeder einzelnen Verpackung auszuweisen, um eine Entnahme aus dem Tiefkühlfach zu erleichtern.

Täglicher Gebrauch

Dabei besteht die Gefahr von Frostbrand auf der Haut.

- Es ist ratsam, das Einfrierdatum auf jeder Einzelverpackung auszuweisen, sodass man die Aufbewahrungsdauer nachhalten kann.

Tipps für die Aufbewahrung gefrorener Lebensmittel

Zur optimalen Nutzung dieses Geräts sollten Sie:

sich vergewissern, dass die handelsüblichen TK-Lebensmittel im Einzelhandelsgeschäft korrekt gelagert wurden

dafür sorgen, dass die TK-Lebensmittel in möglichst kurzer Zeit vom Geschäft in das Tiefkühlfach zu Hause gelangen

die Tür nicht zu oft öffnen oder nicht länger als notwendig geöffnet lassen

Sobald Lebensmittel aufgetaut sind, verderben sie rasch und können nicht wieder eingefroren werden.

Die vom Hersteller angegebene Aufbewahrungsdauer darf nicht überschritten werden.

Tipps für das Kühlen frischer Lebensmittel

Optimale Vorgehensweise:

• Bewahren Sie keine warmen Speisen oder dampfenden Flüssigkeiten im Kühlgerät auf.

• Decken Sie die Speisen zu oder wickeln Sie sie ein, insbesondere, wenn sie ein strenges Aroma haben.

• Gebäck (alle Varianten): In Frischhaltebeutel verpacken und auf die Glasböden über dem Gemüseeinschub ablegen.

• Aus Sicherheitsgründen auf diese Weise nicht länger als höchstens ein bis zwei Tage aufbewahren.

Täglicher Gebrauch

- Gegarte Gerichte, Kaltspeisen etc.: Abdecken und auf einen beliebigen Regalboden abstellen.
- Obst und Gemüse: Gründlich reinigen und in den Spezialeinschub für diese Zwecke legen
- Butter und Käse: In speziellen luftdichten Behältern aufbewahren oder in Alu- bzw. Frischhaltebeutel wickeln, um soviel Luft wie möglich zu verdrängen.
- Milchflaschen: Mit Kappen zuschrauben und in den Türfächern verstauen.
- Bananen, Kartoffeln, Zwiebeln und Knoblauch dürfen, sofern nicht verpackt, nicht im Kühlschrank aufbewahrt werden.

Reinigung

Aus hygienischen Gründen muss das Innere des Geräts sowie das Innenzubehör regelmäßig gereinigt werden.

⚠Vorsicht! Während der Reinigung darf das Gerät nicht an eine Steckdose angeschlossen sein. Stromschlaggefahr! Schalten Sie vor dem Reinigen das Gerät ab und ziehen Sie den Netzstecker. Alternativ können Sie auch den Stromkreis am Automaten abschalten oder die Sicherung herausdrehen. Reinigen Sie das Gerät keinesfalls mit einem Dampfreiniger. Feuchtigkeit kann sich an den elektrischen Bauteilen ansammeln - Stromschlaggefahr! Heiße Dämpfe können die Kunststoffteile beschädigen. Das Gerät muss trocken sein, bevor es wieder in Betrieb gesetzt wird.

Wichtig! Ätherische Öle und organische Lösungsmittel können die Kunststoffteile angreifen (z. B. Zitronensaft oder der Saft von Orangenschalen, Butansäure,

Täglicher Gebrauch

Reinigungsmittel mit Ethansäuregehalt).

Reinigung der Ablauföffnung

Um zu verhindern, dass Tauwasser in den Kühlschrank läuft, reinigen Sie die Ablauföffnung an der Rückseite des Kühlfachs regelmäßig. Reinigen Sie die Öffnung mithilfe eines geeigneten Hilfsmittels, wie in der Abbildung rechts gezeigt

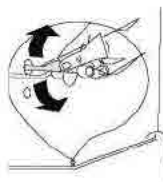

!) Wenn sich der Kondensator an der Geräterückseite befindet.

Täglicher Gebrauch

Montage und Demontage

Glasregalboden

Der Glasregalboden kann herausgezogen und in unterschiedlichen Höhen positioniert werden.

Entfernen

Heben Sie den Glasregalboden an der Rückseite an und ziehen Sie ihn heraus.

Einsetzen

Schieben Sie den Glasregalboden auf der Führungsschiene in das Gerät, bis er in seiner Position einrastet.

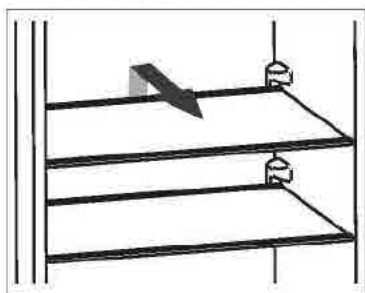

Türfächer

Die Türfächer können herausgenommen werden. Entfernen Drücken Sie die Türfächer auf einer Seite nach innen, bis diese Seite nach oben und herausgezogen werden kann.

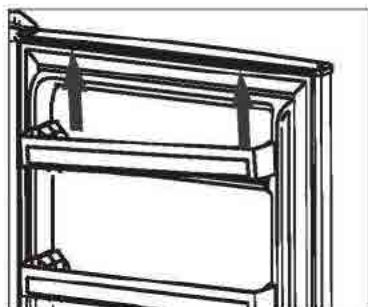

Gemüsefach

Das Gemüsefach eignet sich insbesondere für die Aufbewahrung von Obst und Gemüse.

Es kann gefüllt und entleert sowie zur Reinigung herausgenommen werden.

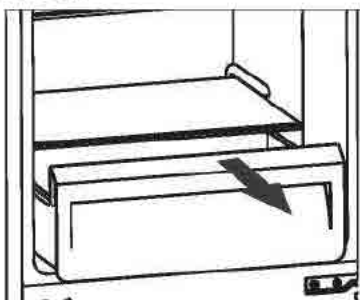

Die Abdeckung des Gemüsefachs kann zur Reinigung entnommen werden.

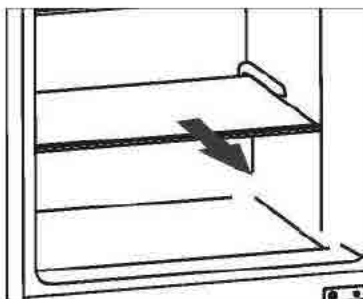

Täglicher Gebrauch

Einsetzen

Setzen Sie die Türfächer auf einer Seite auf die Führungsschiene und drücken Sie die andere Seite nach unten, bis sie einrastet.

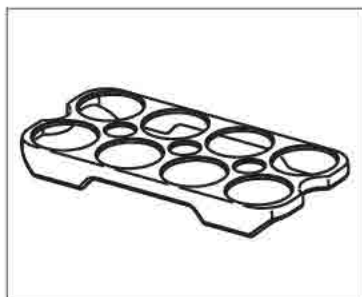

Eierhalter

Der Eierhalter dient zur Aufbewahrung von Eiern.

- Verhindern Sie dass diese Stoffe Kontakt mit den Geräteteilen erhalten.
- Keine Scheuermittel verwenden.
- Die Lebensmittel aus dem Kühlgerät nehmen. Gut zudecken und kühl lagern.
- Schalten Sie das Gerät ab und ziehen Sie den Netzstecker. Alternativ können Sie auch den Stromkreis am Automaten abschalten oder die Sicherung herausdrehen.
- Das Gerät und das Zubehör innen mit einem Tuch und lauwarmem Wasser reinigen. Nach dem Reinigen mit sauberem Wasser abwischen und trockenreiben.
- Wenn alles trocken ist, kann das Gerät wieder in Betrieb gesetzt werden.

Abtauen des Tiefkühlfachs

Im Tiefkühlfach wird sich nach und nach eine

Täglicher Gebrauch

Eisschicht bilden. Diese sollte entfernt werden. Kratzen Sie das Eis niemals mit scharfkantigen Hilfsmitteln vom Verdampfer, da Sie ihn sonst beschädigen könnten.

Wenn die Eisschicht an der Innenseite jedoch sehr dick wird, sollte das Tiefkühlfach wie folgt vollständig abgetaut werden:

- Ziehen Sie den Stecker aus der Steckdose.
- Entnehmen Sie alle Lebensmittel, wickeln Sie sie in mehrere Lagen Zeitungspapier ein und lagern Sie sie an einer kühlen Stellen.
- Lassen Sie die Tür offen stehen und stellen Sie eine Schale unter das Gerät, um das Tauwasser aufzufangen.
- Wenn das Tiefkühlfach vollständig abgetaut ist, reiben Sie die Innenseite sorgfältig trocken.
- Stecken Sie den Stecker in die Steckdose, um das Gerät wieder in Betrieb zu setzen.

Austauschen des Leuchtmittels

Als Innenbeleuchtung dient eine LED. Wenden Sie sich an eine Fachkraft, um das Leuchtmittel auszutauschen.

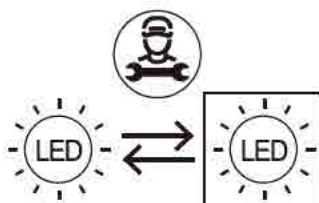

LED Lichtquelle
Ersatz durch Profis



Warnung: Diese LED darf nur von einem autorisiertem Techniker getauscht werden. Bei defekt bitte einen solchen kontaktieren.

Täglicher Gebrauch

Fehlerbehebung

⚠ **Vorsicht!** Vor der Fehlersuche vom Netz trennen. Störungsbeseitigungen, die in dieser Anleitung nicht enthalten sind, dürfen nur von ausgebildeten Elektrofachkräften durchgeführt werden.

Wichtig! Beim normalen Gebrauch sind Betriebsgeräusche zu hören (Kompressor, Kältekreislauf).

Problem	Mögliche Ursache	Lösung
Gerät funktioniert nicht	Temperaturregler steht auf „0“.	Den Regler am Gerät auf eine andere Zahl stellen.
	Netzstecker nicht angeschlossen oder hat sich gelöst	Netzstecker anschließen.
	Sicherung ist durchgebrannt bzw. defekt	Sicherung prüfen und ggf. austauschen.
	Steckdose defekt	Störungen am Stromnetz müssen von einer Elektrofachkraft beseitigt werden.
Die Speisen sind zu warm.	Temperatur ist nicht richtig eingestellt.	Bitte im Abschnitt Temperatureinstellung am Anfang
	Tür war längere Zeit geöffnet.	Die Tür nur so lang wie notwendig öffnen.
	Innerhalb der letzten 24 Stunden wurden größere Mengen warme Speisen in das Gerät gestellt.	Den Temperaturregler vorübergehend kälter stellen.
Gerät kühlt zu stark	Das Gerät steht in der Nähe einer Wärmequelle.	Bitte im Abschnitt über den Montageort nachschlagen.
	Temperatur ist zu niedrig eingestellt.	Den Temperaturregler vorübergehend auf eine wärmere Stufe stellen.
Ungewöhnliche Geräusche	Gerät steht nicht ebenerdig.	Die Füße neu einstellen.
	Das Gerät berührt die Wand oder andere Gegenstände.	Das Gerät etwas versetzen.
	Ein Bauteil (z. B. eine Rohrleitung) auf der Rückseite des Geräts berührt ein anderes Teil am Gerät oder an der Wand.	Das Bauteil ggf. vorsichtig wegbiegen.
Wasser auf dem Boden	Wasserablauföffnung ist blockiert.	Siehe Abschnitt Reinigung.
Die Seitenwand ist warm.	Der Kondensator befindet sich in der Seitenwand.	Dies ist normal.

Tritt die Störung erneut auf, wenden Sie sich an das Kundendienst-Center.

Reihenfolge	Fächer TYP	Solltemp. [°C]	Geeignete Lebensmittel
1	Kühlschrank	+2 ~ +8	Eier, gegarte Lebensmittel, verpackte Lebensmittel, Obst und Gemüse, Milchprodukte, Kuchen, Getränke und sonstige Lebensmittel, die nicht zum Einfrieren geeignet sind.
2	(**)-Tiefkühlfach	≤-18	Meeresfrüchte (Fisch, Garnelen, Schalentiere), Süßwasserfische und Fleischprodukte (empfohlene Aufbewahrungsdauer 3 Monate, je länger die Aufbewahrungsdauer, umso mehr werden Geschmack und Nährwerte beeinträchtigt), frische Lebensmittel, die zum Einfrieren geeignet sind.

Lebensmittel	Standort	Aufbewahrungsdauer
Eier, gegarte Lebensmittel, verpackte Lebensmittel, Obst und Gemüse, Milch, Kuchen, Getränke, Käse, Butter	Türfächer, Fächer oder Regalböden des Kühlfachs	3 Tage
Meeresfrüchte (Fisch, Garnelen, Schalentiere), Süßwasserfische und Fleischprodukte Eiscreme, Wurst, magerer Fisch, Pizza, Schinken, Rindfleisch und Lammkoteletts, Geflügelstücke, Hackfleisch (roh), Schweinefleisch (roh)	Tiefkühlfächer	3 Monate

Hinweis: Bitte verstauen Sie die verschiedenen Lebensmittel entsprechend der empfohlenen Fächer oder der Solltemperatur Ihrer gekauften Produkte.

TECHNISCHE ANGABEN

Produktdatenblatt

NACH VERORDNUNG (EU) 2019/2016 DER KOMMISSION

Name oder Warenzeichen des Lieferanten POCO

Adresse des Lieferanten: POCO Einrichtungsmärkte GmbH – Industriestraße 39 – 59192 Bergkamen – Germany

Modellangabe: 5954110/00

Kühlgerätetyp: Elektrisches Halbleiter-Kühlergerät

Geräuscharm:	Nein	Bauart:	Freistehend
Weinlagerschrank:	Nein	Sonstige Kühlgeräte:	Ja

Allgemeine Produktparameter:

Parameter		Wert	Parameter	Wert
Außenabmessung (Millimeter)	Höhe	1850	Gesamtfassungsvermögen (dm ³ oder l)	315
	Breite	600		
	Tiefe	600		
EEI		124,4	Energieeffizienzklasse	F
Luftschallemission (dB(A) re 1 pW)		40	Luftschallemissionsklasse	C
Jährlicher Stromverbrauch (kWh/a)		292,00	Klimakategorie:	N,ST
Mindestumgebungstemperatur (°C), für die das Kühlgerät geeignet ist		16	Höchstumgebungstemperatur (%), für die das Kühlgerät geeignet ist	38
Winterschaltung		Nein		

Fachparameter:

Fachtyp	Fachparameter und -werte				
	Rauminhalt des Fachs (dm ³ oder l)	Empfohlene Temperatureinstellung für eine optimierte Lebensmittellagerung (°C). Diese Einstellungen dürfen nicht im Widerspruch zu den Lagerbedingungen gemäß Anhang IV, Tabelle 3 stehen	Gefriervermögen (kg/24h)	Abtauart (automatisches Abtauen=A, manuelles Abtauen=M)	
Speisekammerfach	Nein	-	-	-	-
Weinlagerung	Nein	-	-	-	-
Kellerfach	Nein	-	-	-	-
Frische Lebensmittel	Ja	219	4	-	M
Chill	Nein	-	-	-	-
0-Sterne oder Eisbereiterfach	Nein	-	-	-	-

1-Stern	Nein	-	-	-	-
2-Sterne	Nein	-	-	-	-
3-Sterne	Nein	-	-	-	-
4-Sterne	Ja	96	-18	4,4	M
2-Sterne-Abteil	Nein	-	-	-	-
Fach mit variabler Temperatur	Nein	-	-	-	-
Für 4-Sterne-Fächer					
Schnelleinfrierfunktion:			Nein		
Lichtquellenparameter:					
Art der Lichtquelle:			LED		
Energieeffizienzklasse:			G		
Mindestlaufzeit der vom Hersteller angebotenen Garantie: 24 Monate					
Allgemeine Informationen:					
Weblink zur Website des Herstellers, auf der die Informationen gemäß Punkt 4(a) des Anhangs der Verordnung (EU) 2019/2019 der Kommission zu finden sind: www.poco.de					

Referenz:	5954110/00
Nennspannung	220-240V~
Strom	0,7 A
Nennfrequenz	50 Hz
Klimakategorie	N, ST
Kältemittel	R600a(69g)
Schutz vor Stromschlag	I
Isolierender Schaumstoff	CYCLOPENTAN

Klimaklasse:

- Erweitert gemäßigt (SN): "Dieses Kühlgerät ist für den Einsatz bei Umgebungstemperaturen zwischen 10 ° C und 32 ° C vorgesehen."
- Gehärtet (N): "Dieses Kühlgerät ist für den Einsatz bei Umgebungstemperaturen zwischen 16 ° C und 32 ° C vorgesehen."
- Subtropisch (ST): „Dieses Kühlgerät ist für den Einsatz bei Umgebungstemperaturen zwischen 16 ° C und 38 ° C vorgesehen.“
- Tropisch (T): "Dieses Kühlgerät ist für den Einsatz bei Umgebungstemperaturen zwischen 16 ° C und 43 ° C vorgesehen."

Hinweis: Für weitere Dateninformationen scannen Sie bitte den QR-Code auf dem Energieetikett.

RICHTIGE ENTSORGUNG DIESES PRODUKTS



Diese Kennzeichnung weist darauf hin, dass dieses Produkt nicht in der gesamten EU mit anderen Abfällen entsorgt werden darf. Um mögliche Schäden für die Umwelt oder die menschliche Gesundheit durch unkontrollierte Abfallentsorgung zu vermeiden, recyceln Sie diese verantwortungsbewusst, um die nachhaltige Wiederverwendung materieller Ressourcen zu fördern. Um Ihr gebrauchtes Gerät zurückzugeben, verwenden Sie bitte das Rückgabe- und Sammelsystem oder wenden Sie sich an den Händler, bei dem das Produkt gekauft wurde. Sie können dieses Produkt für ein umweltfreundliches Recycling verwenden.



POCO *line*
EXKLUSIV UND PREISWERT

REFRIGERATOR
COMBI

5954110/00

CONTENTS

Safety information	1
Overview	10
Reverse Door	11
Installation	16
Daily Use	19
Technical Specifications	34

Safety information



This product is for household use only!

Please read these instructions carefully before the first use of this product and save this manual for your future reference.

In the interest of your safety and to ensure the correct use, before installing and first using the appliance, read this user manual carefully, including its hints and warnings. To avoid unnecessary mistakes and accidents, it is important to ensure that all people using the appliance are thoroughly familiar with its operation and safety features. Save these instructions and make sure that they remain with the appliance if it is moved or sold, so that everyone using it through its life will be properly informed on appliance use and safety.

For the safety of life and property keep the precautions of these user's instructions as the manufacturer is not responsible for damages caused by omission.





Children and vulnerable people safety

- This appliance can be used by children aged from 8 years and above and persons with reduced physical, sensory or mental capabilities or lack of experience and knowledge if they have been given supervision or instruction concerning use of the appliance in a safe way and understand the hazards involved.
- Children aged from 3 to 8 years are allowed to load and unload this appliance.
- Children should be supervised to ensure that they do not play with the appliance.
- Cleaning and user maintenance shall not be made by children unless they are aged from 8 years and above and supervised.



Safety information

- Keep all packaging well away from children. There is risk of suffocation.
- If you are discarding the appliance pull the plug out of the socket, cut the connection cable (as close to the appliance as you can) and remove the door to prevent playing children to suffer electric shock or to close themselves into it.
- If this appliance featuring magnetic door seals is to replace an older appliance having a spring lock (latch) on the door or lid, be sure to make that spring lock unusable before you discard the old appliance. This will prevent it from becoming a death trap for a child.

General safety

-  **WARNING!** Keep ventilation openings, in the appliance enclosure or in the built-in structure, clear of obstruction.
-  **WARNING!** Do not use mechanical devices or other means to accelerate the defrosting process, other than those recommended by the manufacturer.
-  **WARNING!** Do not damage the refrigerant circuit.
-  **WARNING!** Do not use electrical appliances inside the food storage compartments of the appliance, unless they are of the type recommended by the manufacturer.

Safety information

-  **WARNING!** When positioning the appliance, ensure the supply cord is not trapped or damaged.
-  **WARNING!** Do not locate multiple portable socket-outlets or portable power suppliers at the rear of the appliance.
 - Do not store explosive substances such as aerosol cans with a flammable propellant in this appliance.
 - The refrigerant isobutane (R-600a) is contained within the refrigerant circuit of the appliance, a natural gas with a high level of environmental compatibility, which is nevertheless flammable.
 - During transportation and installation of the appliance, be certain that none of the components of the refrigerant circuit become damaged.
 - avoid open flames and sources of ignition
 - thoroughly ventilate the room in which the appliance is situated
 - It is dangerous to alter the specifications or modify this product in any way. Any damage to the cord may cause a short circuit, fire and/or electric shock.
 - This appliance is intended to be used in household and similar applications such as
 - staff kitchen areas in shops, offices and other working environments;
 - farm houses and by clients in hotels, motels and other residential type environments;
 - bed and breakfast type environments;
 - catering and similar non-retail applications.

Safety information

-  **WARNING!** Any electrical components(plug, power cord, compressor and etc.) must be replaced by a certified service agent or qualified service personnel.
- Power cord must not be lengthened.
 - Make sure that the power plug is not squashed or damaged by the back of the appliance. A squashed or damaged power plug may overheat and cause a fire.
 - Make sure that you can come to the mains plug of the appliance.
 - Do not pull the mains cable.
 - If the power plug socket is loose, do not insert the power plug. There is a risk of electric shock or fire.
 - You must not operate the appliance without the lamp.
 - This appliance is heavy. Care should be taken when moving it.
 - Do not remove nor touch items from the freezer compartment if you hands are damp/wet, as this could cause skin abrasions or frost/freezer burns.
 - Avoid prolonged exposure of the appliance to direct sunlight.

Daily use

- Do not put hot on the plastic parts in the appliance.
- Do not place food products directly against the rear wall.

Safety information

- Frozen food must not be re-frozen once it has been thawed out.
- Store pre-packed frozen food in accordance with the frozen food manufacturer's instructions.
- Appliances, manufacturer's storage recommendations should be strictly adhered to relevant instructions.
- Do not place carbonated or fizzy drinks in the freezer compartment as it creates pressure on the container, which may cause it to explode, resulting in damage to the appliance.
- Ice lollies can cause frost burns if consumed straight from the appliance.
- To avoid contamination of food, please respect the following instructions
- Opening the door for long periods can cause a significant increase of the temperature in the compartments of the appliance.
- Clean regularly surfaces that can come in contact with food and accessible drainage systems.
- Clean water tanks if they have not been used for 48h; flush the water system connected to a water supply if water has not been drawn for 5 days.
- Store raw meat and fish in suitable containers in the refrigerator, so that it is not in contact with or drip onto other food.
- Two-star frozen-food compartments (if they are presented in the appliance) are suitable for storing pre-frozen food, storing or making ice-cream and making ice cubes.

Safety information

- If the appliance is left empty for long periods, switch off, defrost, clean, dry and leave the door open to prevent mould developing within the appliance.

Care and cleaning

- Before maintenance, switch off the appliance and disconnect the mains plug from the mains socket.
- Do not clean the appliance with metal objects.
- Do not use sharp objects to remove frost from the appliance. Use a plastic scraper.
- Regularly examine the drain in the refrigerator for defrosted water. If necessary, clean the drain. If the drain is blocked, water will collect in the bottom of the appliance.

Installation

Important! For electrical connection carefully follow the instructions given in specific paragraphs.

- Unpack the appliance and check if there are damages on it. Do not connect the appliance if it is damaged. Report possible damages immediately to the place you bought it. In that case retain packing.

Safety information

- It is advisable to wait at least four hours before connecting the appliance to allow the oil to flow back in the compressor.
- Adequate air circulation should be around the appliance, lacking this leads to overheating. To achieve sufficient ventilation follow the instructions relevant to installation.
- Wherever possible the spacers of the product should be against a wall to avoid touching or catching warm parts (compressor, con-denser) to prevent possible burn.
- The appliance must not be located close to radiators or cookers.
- Make sure that the mains plug is accessible after the installation of the appliance.

Service

- Any electrical work required to do the servicing of the appliance should be carried out by a qualified electrician or competent person.
- This product must be serviced by an authorized Service Center, and only genuine spare parts must be used.

Energy saving

Don't put hot food in the appliance;

Don't pack food close together as this prevents air circulating;



Make sure food don't touch the back of the compartment(s);

Safety information

If electricity goes off, don't open the door(s);
Don't open the door(s) frequently;
Don't keep the door(s) open for too long time;
Don't set the thermostat on excessively cold temperatures;

Some accessories, such as drawers, can be removed to get larger storage volume and lower energy consumption.

Environment Protection

 This appliance does not contain gases which could damage the ozone layer, in either its refrigerant circuit or insulation materials. The appliance shall not be discarded together with the urban refuse and rubbish. The insulation foam contains flammable gases: the appliance shall be disposed according to the appliance regulations to obtain from your local authorities. Avoid damaging the cooling unit, especially the heat exchanger. The materials used on this appliance marked by the symbol  are recyclable.



This marking indicates that this product should not be disposed with other household wastes throughout the EU. To prevent possible harm to the environment or human health from uncontrolled waste disposal, recycle it responsibly to promote the sustainable reuse of material resources. To return your used device, please use the return and collection systems or contact the retailer where the product was purchased. They can take this product for environmental safe recycling. Please bring the batteries in the batteries disposal center (contact your retailer in order to protect the environment).

Safety information

By ensuring this product is disposed of correctly, you will help prevent potential negative consequences for the environment and human health, which could otherwise be caused by inappropriate waste handling of this product. For more detailed information about recycling of this product, please contact your local council, your household waste disposal service or the shop where you purchased the product.

Packaging materials

The materials with the symbol are recyclable. Dispose the packaging in a suitable collection containers to recycle it.

Disposal of the appliance

1. Disconnect the mains plug from the mains socket.
2. Cut off the mains cable and discard it.



WARNING! During using, service and disposal the appliance, please pay attention to symbols left side, which is located on rear of appliance (rear panel or compressor). It's risk of fire warning symbol. There are flammable materials in refrigerant pipes and compressor.

Please be far away fire source during using, service and disposal.

This refrigerating appliance is not intended to be used as a built-in appliance.

- Drawers, food boxes, shelves, etc. placed according to the position in the picture above are the most energy efficient.
- The temperature will impact the storage time of food. Set the temperature as necessary. Warmer will accelerate food spoilage and colder will be frozen food bad. Thus food will be wasted.
- If the supply cord is damaged, it must be replaced by the manufacturer, its service agent or similarly qualified persons in order to avoid a hazard.
- This product contains a light source of energy efficiency class <G>.

Overview

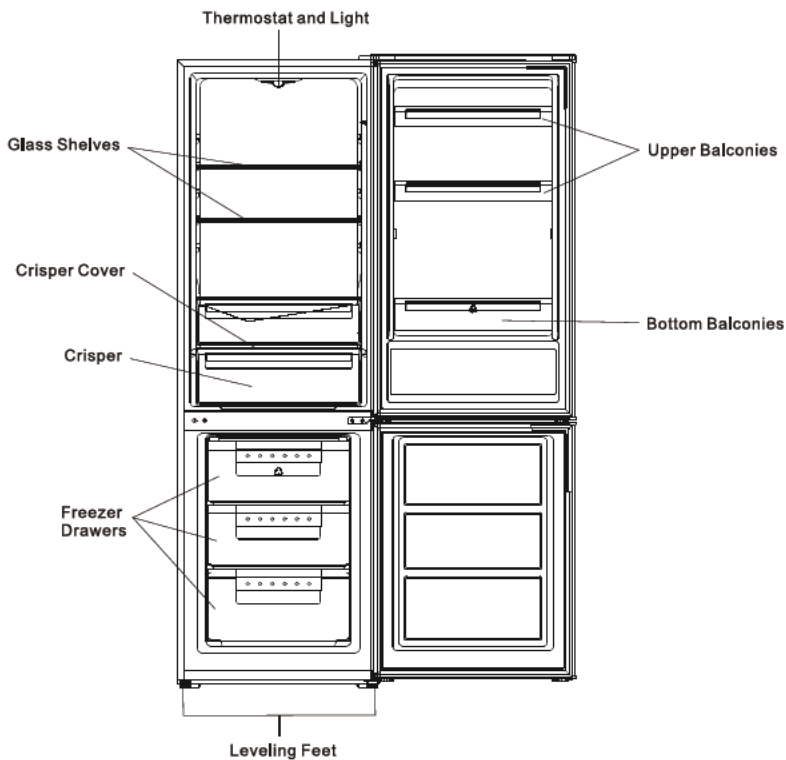

This illustration is only for hinting, the detail please check your appliance.

Reverse Door

Tool required: Philips screwdriver, Flat bladed screwdriver, Hexagonal spanner.

- Ensure the unit is unplugged and empty
- To take the door off, it is necessary to tilt the unit backwards. You should rest the unit on something solid so that it will not slip during the door reversing process
- All parts removed must be saved to do the reinstallation of the door
- Do not lay the unit flat as this may damage the coolant system
- It's better that 2 people handle the unit during assembly

1. Unscrew and remove the hinge cover



2. Unscrew and remove the hinge.



Reverse Door

- 3 Unscrew middle hinge.
Then lift lower door and
place it on a soft pad to
avoid scratch

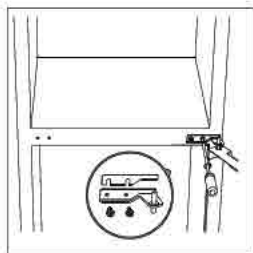

4. Move the hinge hole covers
from left side to right side

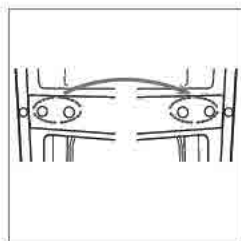

5. Unscrew bottom
hinge. Then remove
the adjustable feet
from both side

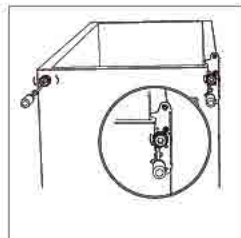

6. Unscrew and remove the bottom hinge pin,
turn the bracket over and replace it

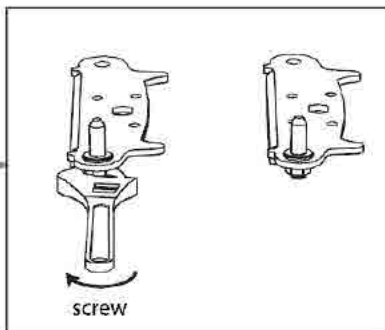
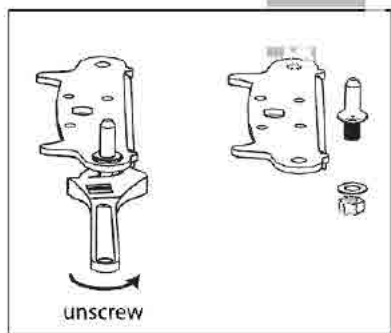

Reverse Door

7 Refit the bracket fitting the bottom hinge pin. Replace both adjustable feet. Transfer the lower door to the property position

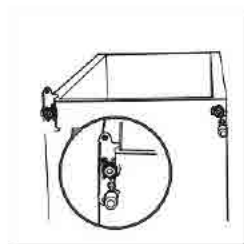

8 Make the middle hinge reverse the direction 180 °C, then transfer it to the left appropriate position. Make the middle hinge pin in the upper hole of the lower door, then tight the bolts

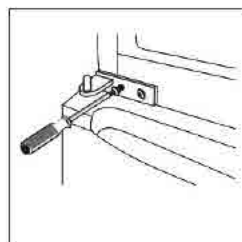

9 Place the upper door back on. Ensure the door is aligned horizontally and vertically so that the seal are closed on all sides before finally tightening the top hinge. Then insert the hinge and screw it to the front of the unit

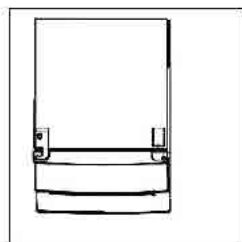

Reverse Door

10 Unscrew the hinge pin and reverse the hinge, then reinstall the hinge pin

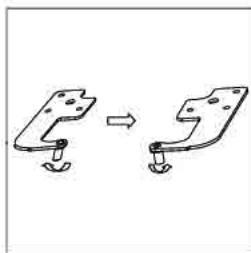

11 Prise the hinge hole cover



12. Fix the hinge on the left.



13. Fix the hinge cover on the left and the hinge hole cover on the right

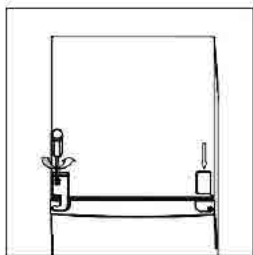

Reverse Door

14. Checking and cleaning door seals.

- To test them.

Method 1: clamp a thin piece of paper in various places. The paper should be difficult to pull through at all points.

Method 2: place a torch on shelf and point light towards gasket, close the door to see if there is any light leaking out.

- If the seal is not uniform everywhere:

Warm the seal in the appropriate places in front of you with a hair dryer and pull it out with your fingers.

- Take care to keep door seals clean.

Sticky food and drinks can cause seals to stick to the cabinet and tear when you open the door. Wash seal with a mild detergent and warm water. Rinse and dry it thoroughly after cleaning.

Caution! Only after the door seals are completely dry should the appliance be powered on.

Installation

Space Requirement

- Keep enough space of door open
- Keep at least 50mm gap at two sides and back

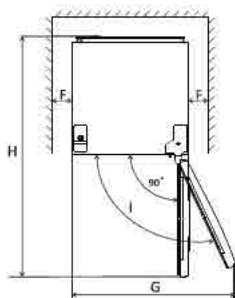
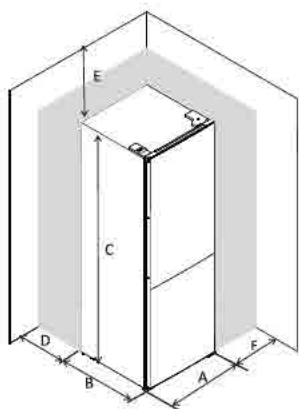

A	600
B	600
C	1850
D	min=50
E	min=50
F	min=50
G	1200
H	1205
I	135°

Levelling the unit

To do this adjust the two levelling feet at front of the unit

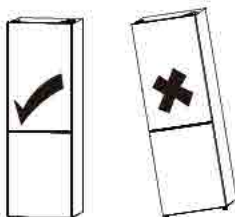

If the unit is not level, the doors and magnetic seal alignments will not be covered properly

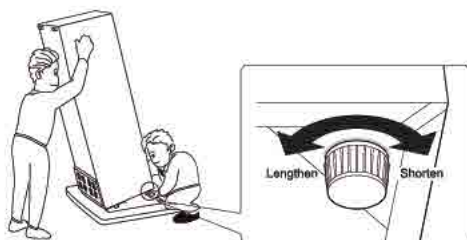

Installation

Location

The appliance should be installed well away from sources of heat such as radiators, boilers, direct sunlight etc.

Ensure that air can circulate freely around the back of the cabinet. To ensure best performance, if the appliance is positioned below an overhanging wall unit, the minimum distance between the top of the cabinet and the wall unit must be at least 50 mm. Ideally, however, the appliance should not be positioned below overhanging wall units. Accurate leveling is ensured by one or more adjustable feet at the base of the cabinet

This refrigerating appliance is not intended to be used as a built-in appliance,

⚠ Warning! It must be possible to disconnect the appliance from the mains power supply; the plug must therefore be easily accessible after installation.

Electrical connection

Before plugging in, ensure that the voltage and frequency shown on the

Installation

rating plate correspond to your domestic power supply. The appliance must be earthed. The power supply cable plug is provided with a contact for this purpose. If the domestic power supply socket is not earthed, connect the appliance to a separate earth in compliance with current regulations, consulting a qualified electrician

The manufacturer declines all responsibility if the above safety precautions are not observed. This appliance complies with the E.E.C. Directives

Daily Use

First use

Cleaning the interior

Before using the appliance for the first time, wash the interior and all internal accessories with lukewarm water and some neutral soap so as to remove the typical smell of a brand new product, then dry thoroughly

Important! Do not use detergents or abrasive powders, as these will damage the finish

Temperature Setting

- Plug on your appliance. The internal temperature is controlled by a thermostat. There are 8 settings. 1 is warmest setting and 7 is coldest setting and O is off
- The appliance may not operate at the correct temperature if it is in a particularly hot or if you open the door often

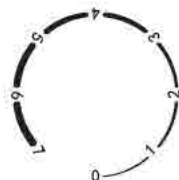

Food Storage Advice

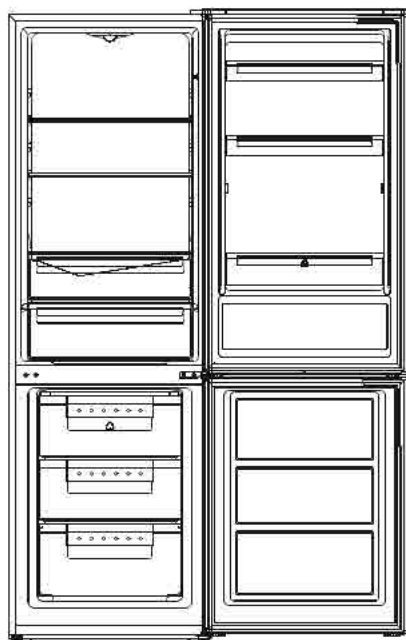

Fridge Compartment

- Place spreadable butter and cheese on the upper door shelf in the fridge compartment. This is where the temperature is warmest.
- Store preserves, jars and eggs on the middle door shelf. Eggs are best stored on the supplied egg tray.
- Place drinks cartons and bottles in the large lower door shelves. Position

Daily Use

- full containers closer to the hinge in order to reduce the strain on the door.
- . Place cooked and baked foods on the glass shelves.
 - . Place fresh meat, game, poultry, bacon, sausage and raw fish on the glass cover above the vegetable drawer. This is where the temperature is lowest.
 - . Place fresh fruit and vegetables in the vegetable drawers.
 - . Only store strong alcohol standing upright and tightly closed.
 - . Allow hot food to cool before placing it in the fridge.

Freezer Compartment



- . Place ice cream, frozen fruit, frozen baked food in top drawer.
- . Place frozen vegetables, chips in middle drawer.
- . Place raw meat, poultry, fish in bottom drawer

Daily Use

⚠ CAUTION

The appliance may not operate properly if the ambient temperature exceeds or falls below the specified temperature range for a prolonged period. The temperature may increase in the fridge and freezer compartments which may cause the foods stored within to spoil more quickly.

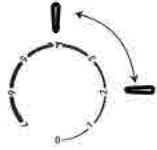
Temperature Setting Recommendation

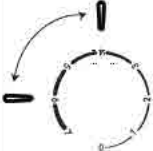
Temperature Setting Recommendation		
Environment Temperature	Freezer compartment	Fridge compartment
Warm 30°C - 43°C	/	
		Set on 2~4
Normal 22°C - 30°C	/	
		Set on 3
Cold 16°C - 22°C	/	
		Set on 4~6

Daily Use

Impact on Food Storage

- Under Recommended setting, the best storage time of fridge is no more than 3 days.
- Under Recommended setting, the best storage time of freezer is no more than 1-3 months.
- The best storage time may reduce under other settings.

Daily Use

Freezing fresh food

- The freezer compartment is suitable for freezing fresh food and storing frozen and deep-frozen food for a long time.
- Place the fresh food to be frozen in the freezer compartment
- The maximum amount of food that can be frozen in 24 hours is specified on the rating plate
- The freezing process lasts 24 hours: during this period do not add other food to be frozen

Storing frozen food

When first starting-up or after a period out of use, before putting the product in the compartment let the appliance run at least 2 hours on the higher settings

Important! In the event of accidental defrosting, for example the power has been off for longer than the value shown in the technical characteristics chart under "rising time", the defrosted food must be consumed quickly or cooked immediately and then re-frozen (after cooked)

Thawing

Deep-frozen or frozen food, prior to be

Daily Use

used, can be thawed in the fridge compartment or at room temperature, depending on the time available for this operation

Small pieces may even be cooked still frozen, directly from the freezer. In this case, cooking will take longer

Ice-cube

This appliance may be equipped with one or more ice-cube to produce ice

Accessories

Movable shelves

The walls of the refrigerator are equipped with a series of runners so that the shelves can be positioned as desired

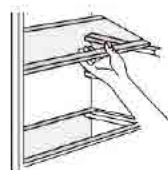

Positioning the door balconies

To permit storage of food packages of various sizes, the door balconies can be placed at different heights. To make these adjustments proceed as follows: gradually pull the balcony in the direction of the arrows until it comes free, then reposition as required



Daily Use

Helpful hints and tips

To help you make the most of the freezing process, here are some important hints

- the maximum quantity of food which can be frozen in 24 hrs. is shown on the rating plate,
- the freezing process takes 24 hours. No further food to be frozen should be added during this period,
- only freeze top quality, fresh and thoroughly cleaned, foodstuffs,
- prepare food in small portions to enable it to be rapidly and completely frozen and to make it possible subsequently to thaw only the quantity required;
- wrap up the food in aluminium foil or polythene and make sure that the packages are airtight ,
- do not allow fresh, unfrozen food to touch food which is already frozen , thus avoiding a rise in temperature of the latter;
- lean foods store better and longer than fatty ones; salt reduces the storage life of food,
- water ices, if consumed immediately after removal from the freezer compartment, can possibly cause the skin to be freeze burnt;
- it is advisable to show the freezing in

Daily Use

date on each individual pack to enable you removal from the freezer

compartment, can possibly cause the skin to be freeze burnt;

- it is advisable to show the freezing in date on each individual pack to enable you to keep tab of the storage time

Hints for storage of frozen food

To obtain the best performance from this appliance, you should:

make sure that the commercially frozen foodstuffs were adequately stored by the retailer ,

be sure that frozen foodstuffs are

transferred from the food store to the freezer in the shortest possible time;

not open the door frequently or leave it open longer than absolutely necessary.

Once defrosted, food deteriorates rapidly and cannot be refrozen.

Do not exceed the storage period indicated by the food manufacture.

Hints for fresh food refrigeration

To obtain the best performance

- Do not store warm food or evaporating liquids in the refrigerator
- Do cover or wrap the food, particularly if it has a strong flavor
- Make (all types): wrap in polythene bags and place on the glass shelves above the vegetable drawer
- For safety, store in this way only one or two days at the most
- Cooked foods , cold dishes, etc...: these should be covered and may be placed on any shelf
- Fruit and vegetables: these should be thoroughly cleaned and placed in the special drawer(s) provided.
- butter and cheese: these should be placed in special airtight containers or wrapped in aluminum foil or polythene bags to exclude as much air as possible
- Milk bottle: these should have a cap and should be stored ,n the balconies on the door
- Bananas , potatoes, onions and garlic , if not

Daily Use

packed, must not be kept in the fridge

Cleaning

For hygienic reasons the appliance interior, including interior accessories, should be cleaned regularly.

⚠Caution! The appliance may not be connected to the mains during cleaning.

Danger of electrical

shock! Before cleaning switch the appliance off and remove the plug from the mains, or switch off or

turn out the circuit breaker or fuse. Never clean the appliance with a steam cleaner.

Moisture could accumulate in electrical components, danger of electrical shock!

Hot vapors can lead to the damage of plastic parts. The appliance must be dry before it is placed back into service.

Important! Ethereal oils and organic solvents can attack plastic parts, e.g. lemon juice or the juice from orange peel, butyric acid, cleanser that contain acetic acid.

Clean drain hole

To avoid defrost water overflowing into the fridge, periodically clean the drain hole at back of fridge compartment. Use a stick or belt to clean the hole as showed in right picture.

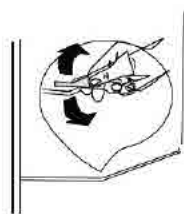

Daily Use

Assembly and disassembly

Glass shelf

The glass shelf can be removed and inserted in different heights

Remove

lift the glass shelf at the back and pull it out

Insert

Push the glass shelf back on the guide rail until it clicks down

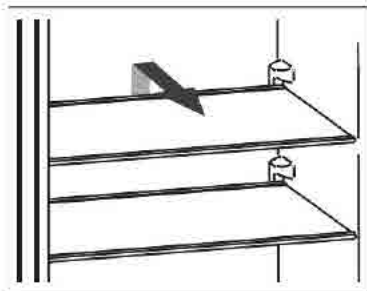

Door shelves

The door shelves can be removed

Remove

Press the door racks inwards on one side until this side can be pulled out upwards

Insert

Insert the door shelves into the guide on one side. push the other side down until it clicks into place.

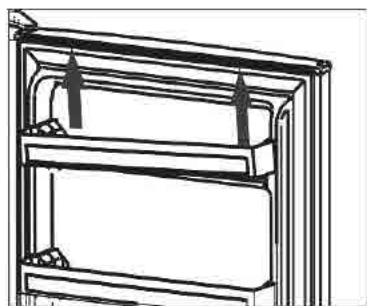

Crisper drawer

The vegetable drawer is particularly suitable for storing fruit and vegetables

The vegetable drawer can be loaded and unloaded and removed for cleaning

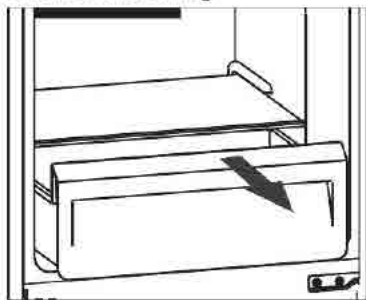

The cover of the vegetable drawer can be removed for cleaning

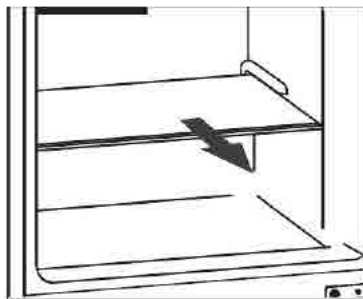

Egg tray

The eggshell is used to store eggs

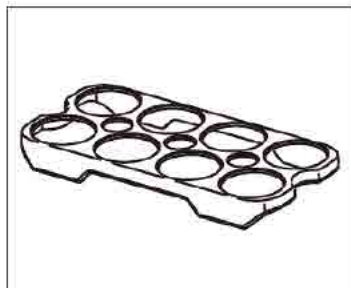

Daily Use

- Do not allow such substances to come into contact the appliance parts
- Do not use any abrasive cleaners
- Remove the food from the freezer. Store them in a cool place, well covered
- Switch the appliance off and remove the plug from the mains, or switch off or turn out the circuit breaker or fuse.
- Clean the appliance and the interior accessories with a cloth and lukewarm water. After cleaning wipe with fresh water and rub dry.
- After everything is dry place appliance back into service

Defrosting of the freezer

The freezer compartment, however, will become progressively covered with frost. This should be removed.

Never use sharp metal tools to scrape off frost from the evaporator as you could damage it. However, when the ice becomes very thick on the inner liner, complete defrosting should be carried out as follows:

- pull out the plug from the socket,
- remove all stored food, wrap it in several

Daily Use

- layers of newspaper and put it in a cool place,
- keep the door open, and placing a basin underneath of the appliance to collect the defrost water,
 - when defrosting is completed, dry the interior thoroughly
 - replace the plug in the power socket to run the appliance again

Replace the lamp

The internal light is a LED type. To replace the lamp, please contact qualified technician



Warning: the LED light must not be replaced by the user! If the LED light is damaged, contact an authorized service representative for repairing.

Daily Use

Troubleshooting

⚠ Caution! Before troubleshooting, disconnect the power supply.

Only a qualified electrician or

competent person must do the troubleshooting that is not in this manual

Important! There are some sounds during normal use (compressor, refrigerant circulation)

Problem	Possible cause	Solution
Appliance does not work	Temperature regulation knob is set at number '0'	Set the knob at other number to switch on the appliance
	Mains plug is not plugged in or is loose	Insert mains plug
	Fuse has blown or is defective	Check fuse, replace if necessary
	Socket is defective	Mains malfunctions are to be corrected by an electrician
The food is too warm	Temperature is not properly adjusted.	Please look in the Initial Temperature Setting section
	Door was open for an extended period	Open the door only as long as necessary
	A large quantity of warm food was placed in the appliance within the last 24 hours	Turn the temperature regulation to a colder setting temporarily
	The appliance is near a heat source	Please look in the Installation location section
Appliance cools too much	Temperature is set too cold	Turn the temperature regulation knob to a warmer setting temporarily
Unusual noises	Appliance is not level	Re-adjust the feet
	The appliance is touching the wall or other objects	Move the appliance slightly
	A component, e.g. a pipe, on the rear of the appliance is touching another part of the appliance or the wall	If necessary, carefully bend the component out of the way
Water on the floor	Water drain hole is blocked	See the Cleaning section
Side panel is hot	Condenser is inside the panel	It's normal

If the malfunction shows again, contact the Service Center

Product Information Sheet

COMMISSION DELEGATED REGULATION (EU) 2019/2016

Supplier's name or trademark: POCO

Supplier's address: POCO Einrichtungsmärkte GmbH – Industriestraße 39 – 59192 Bergkamen – Germany

Model identifier: 5954110/00

Type of refrigerating appliance: Semi-Conductor electric cooler

Low-noise appliance:	No	Design type:	freestanding
Wine storage appliance:	No	Other refrigerating appliance:	Yes

General product parameters:

Parameter		Value	Parameter	Value
Overall dimensions (millimetre)	Height	1850	Total volume (dm ³ or l)	315
	Width	600		
	Depth	600		
EEI		124,4	Energy efficiency class	F
Airborne acoustical noise emissions (dB(A) re 1 pW)		40	Airborne acoustical noise emission class	C
Annual energy consumption (kWh/a)		292,00	Climate class:	N,ST
Minimum ambient temperature (°C), for which the refrigerating appliance is suitable		16	Maximum ambient temperature (°C), for which the refrigerating appliance is suitable	38
Winter setting		No		

Compartment Parameters:

Compartment type		Compartment parameters and values			
		Compartment volume (dm ³ or l)	Recommended temperature setting for optimised food storage (9C) These settings shall not contradict the storage conditions set out in Annex IV, Table 3	Freezing capacity (kg/24h)	Defrosting type (auto-defrost=A, manual defrost=M)
Pantry	No	-	-	-	-
Wine storage	No	-	-	-	-
Cellar	No	-	-	-	-
Fresh food	Yes	219	4	-	M
Chill	No	-	-	-	-
0-star or ice-making	No	-	-	-	-

1-star	No	-	-	-	-
2-star	No	-	-	-	-
3-star	No	-	-	-	-
4-star	Yes	96	-1B	4,4	M
2-star section	No	-	-	-	-
Variable temperature compartment	No	-	-	-	-
For -star compartments					
Fast freeze facility			No		
Light source parameters:					
Type of light source			LED		
Energy efficiency class			G		
Minimum duration of the guarantee offered by the manufacturer: 24 months					
Additional information:					
Web link to the manufacturer's website, where the information in point4(a) Annex of Commission Regulation (EU) 2019/2019 is found: www.poco.de					

Reference	5954110/00
Rated voltage	220-240V~
Ampere	0.7A
Rated frequency	50Hz
Climate class	N,ST
Refrigerant	R600a(69g)
Protection against electrical shock	I
Insulation foam	CYCLOPENTANE

Climate class:

- Extended temperate(SN): 'this refrigerating appliance is intended to be used at ambient temperatures ranging from 10 °C to 32 °C';
- Temperate(N): 'this refrigerating appliance is intended to be used at ambient temperatures ranging from 16 °C to 32 °C';
- Subtropical(ST): 'this refrigerating appliance is intended to be used at ambient temperatures ranging from 16 °C to 38 °C';
- Tropical(T): 'this refrigerating appliance is intended to be used at ambient temperatures ranging from 16 °C to 43 °C';

Note: More data information, please scan the QR code on the energy label.

	Correct Disposal of this product
	<p>This marking indicates that this product should not be disposed with other household wastes throughout the EU. To prevent possible harm to the environment or human health from uncontrolled waste disposal, recycle it responsibly to promote the sustainable reuse of material resources. To return your used device, please use the return and collection systems or contact the retailer where the product was purchased. They can take this product for environmental safe recycling. Please bring the batteries in the batteries disposal center (contact your retailer in order to protect the environment).</p>

POCO EINRICHTUNGSMÄRKTE GmbH –
Industriestraße 39 – 59192 Bergkamen - Germany