

# oceanic

+

La simplicité au service  
de votre quotidien

+ +

Guide d'utilisation  
Instruction booklet



Congélateur Coffre  
Chest Freezer  
OCEACC198WF

# **Contenu**

# **Content**







<b>AVERTISSEMENTS ET CONSEILS DE SÉCURITÉ IMPORTANTS</b>	<b>1</b>
<b>DESCRIPTION DE L'APPAREIL</b>	<b>7</b>
<b>CARACTÉRISTIQUES TECHNIQUES</b>	<b>8</b>
<b>INSTALLATION</b>	<b>9</b>
<b>AVANT UTILISATION</b>	<b>12</b>
<b>UTILISATION</b>	<b>12</b>
<b>NETTOYAGE ET ENTRETIEN</b>	<b>15</b>
<b>PANNES ET SOLUTIONS</b>	<b>16</b>
<b>GARANTIE</b>	<b>17</b>
<b>MISE AU REBUT</b>	<b>18</b>
<b>SAFETY INFORMATION</b>	<b>19</b>
<b>OVERVIEW</b>	<b>28</b>
<b>TECHNICAL SPECIFICATIONS</b>	<b>29</b>
<b>INSTALLATION</b>	<b>32</b>
<b>DAILY USE</b>	<b>32</b>
<b>TROUBLE SHOOTING</b>	<b>35</b>
<b>GUARANTEE</b>	<b>37</b>
<b>DISPOSAL</b>	<b>38</b>

## AVERTISSEMENTS ET CONSEILS DE SÉCURITÉ IMPORTANTES

**Nous vous invitons à lire attentivement et intégralement ce guide d'utilisation avant d'installer et d'utiliser votre appareil.**

Il est important que ce guide d'utilisation soit gardé avec l'appareil pour toute nouvelle consultation. Si cet appareil devait être transféré à une autre personne, assurez-vous que le guide d'utilisation suive l'appareil afin que le nouvel utilisateur puisse être informé du fonctionnement de celui-ci.

Dans ce guide d'utilisation, les symboles suivants sont utilisés :

	Informations importantes concernant votre sécurité personnelle et comment éviter d'endommager l'appareil
	Informations générales et conseils
	Informations sur l'environnement
	Risque d'incendie
	Risque de choc électrique
	Surfaces chaudes
	Ne pas couvrir l'appareil

## SÉCURITÉ GÉNÉRALE

Dans l'intérêt de votre sécurité et pour utiliser correctement l'appareil, lisez attentivement ce manuel d'utilisation avant l'installation et la première utilisation de l'appareil, y compris les conseils et avertissements.

Pour éviter les erreurs et accidents inutiles, il est important de veiller à ce que toutes les personnes utilisant l'appareil sont parfaitement au courant de son fonctionnement et de ses consignes de sécurité.

Respectez les consignes de sécurité expliquées dans ce mode d'emploi. Le fabricant n'est pas responsable des dommages éventuels dus au non-respect des consignes de sécurité.

## SÉCURITÉ DES ENFANTS

- Cet appareil peut être utilisé par des enfants ayant atteint l'âge de 8 ans ou plus et par des personnes avec des capacités physiques, sensorielles ou mentales réduites ou ayant un manque d'expérience et de connaissances, si elles sont sous supervision ou si des instructions relatives à l'utilisation de l'appareil en toute sécurité leur ont été données et si les risques encourus ont été appréhendés.
- Les enfants doivent rester sous surveillance pour s'assurer qu'ils ne jouent pas avec l'appareil.
- Le nettoyage et la maintenance de l'appareil ne doivent pas être faits par des enfants de moins de 8 ans et sans surveillance.
- Gardez tous les emballages loin des enfants. Il y a un risque d'étouffement.
- Si vous jetez l'appareil, débranchez-le, coupez le câble d'alimentation au plus près de l'appareil et démontez la porte pour prévenir tout risque d'électrocution ou d'étouffement au cas où des enfants joueraient avec l'appareil ou autour.
- Si cet appareil comporte une fermeture de porte magnétique, un verrou ou un loquet, assurez-vous de rendre inutilisable ces dispositifs avant de jeter l'appareil afin d'empêcher que l'appareil deviennent un piège mortel pour un enfant.

## BRANCHEMENT

 **Avertissement** : Pour le raccordement électrique, suivez attentivement les instructions données dans les paragraphes spécifiques.

## INSTALLATION

- Déballez l'appareil et vérifiez s'il y a des dommages. Ne connectez pas l'appareil s'il est endommagé. Signalez les dommages éventuels immédiatement à l'endroit où vous l'avez acheté. Dans ce cas, conserver l'emballage.
- Il est conseillé d'attendre au moins quatre heures avant de brancher l'appareil pour permettre au liquide calorifique de refluer dans le compresseur.
- Une circulation d'air adéquate devrait être faite autour de l'appareil, faute de quoi il y a un risque de surchauffe. Pour obtenir une ventilation suffisante, suivez les instructions relatives à l'installation.
- Dans la mesure du possible, les entretoises du produit doivent être placées contre un mur pour éviter de toucher ou d'attraper des parties chaudes (compresseur, condensateur) afin d'éviter toute brûlure.
- L'appareil ne doit pas être situé à proximité de radiateurs ou de cuisinières
- Assurez-vous que la prise secteur est accessible après l'installation de l'appareil.

## UTILISATION

- Ne rien mettre de chaud sur les pièces en plastique de l'appareil.
- Ne placez pas de produits alimentaires directement contre la paroi arrière.
- Les aliments congelés ne doivent pas être recongelés une fois qu'ils ont été dégelés.
- Conservez les aliments congelés préemballés conformément aux instructions fournis par les fabricants d'aliments congelés.
- Les recommandations de stockage doivent être strictement respectées. Reportez-vous aux instructions appropriées.
- Ne placez pas de boissons gazeuses dans le congélateur car cela créer une pression dans le contenant, ce qui peut provoquer son explosion et endommager l'appareil.

- Les bâtonnets de glace peuvent causer des brûlures de gel si ils sont consommés directement après la sortie de l'appareil.
- Ne pas stocker dans cet appareil des substances explosives telles que des aérosols contenant des gaz propulseurs inflammables.

## NETTOYAGE

- Avant l'entretien, éteignez l'appareil et débranchez la fiche secteur de la prise secteur.
- Ne nettoyez pas l'appareil avec des objets métalliques.
- N'utilisez pas d'objets tranchants pour enlever le givre de l'appareil. Utilisez un racloir en plastique.
- Examinez régulièrement le fond du congélateur pour y déceler l'eau décongelée. Si nécessaire, procédez à une vidange de l'appareil. Si le drain est bloqué, de l'eau s'accumulera au fond de l'appareil.



Le gaz frigorigène contenu dans le circuit de cet appareil est de l'isobutane (R 600a), gaz peu polluant mais inflammable.

- Lors du transport et de l'installation de l'appareil, veiller à n'endommager aucune partie du circuit frigorifique
- N'utilisez aucun outil coupant ou pointu pour dégivrer l'appareil.
- N'utilisez aucun appareil électrique à l'intérieur de l'appareil.

Si le système de réfrigération est endommagé :

- N'utilisez pas de flamme près de l'appareil.
- Evitez les étincelles – n'allumez pas d'appareil électrique ou de lampe électrique.
- Ventilez immédiatement la pièce.

## PROTECTION DE L'ENVIRONNEMENT

 Cet appareil ne contient pas de gaz pouvant endommager la couche d'ozone, que ce soit dans son circuit de réfrigérant ou dans ses matériaux d'isolation. L'appareil ne doit pas être jeté avec les déchets urbains et les ordures. La mousse isolante contient des gaz inflammables : l'appareil doit être disposé conformément aux réglementations de l'appareil pour obtenir auprès de vos autorités locales.

Évitez d'endommager l'unité de refroidissement, en particulier l'échangeur de chaleur. Les matériaux utilisés sur cet appareil marqués du symbole  sont recyclables.

**MISE EN GARDE :** Maintenir dégagées les ouvertures de ventilation dans l'enceinte de l'appareil ou dans la structure d'encastrement.

**MISE EN GARDE :** Ne pas utiliser de dispositifs mécaniques ou autres moyens pour accélérer le processus de dégivrage autres que ceux recommandés par le fabricant.

**MISE EN GARDE :** Ne pas endommager le circuit de réfrigération.

Cet appareil est destiné à être utilisé dans des applications domestiques et analogues telles que :

- Les coins cuisine réservés au personnel des magasins, bureaux et autres environnements professionnels,
- Les fermes et l'utilisation des clients des hôtels, motels et autres environnements à caractère résidentiels,
- Les environnements de type chambre d'hôtes,
- La restauration et autres applications similaire hormis la vente au détail.

Si le câble d'alimentation est endommagé, il doit être remplacé par le fabricant, son service après-vente ou des personnes de qualification similaire afin d'éviter un danger.

En ce qui concerne l'installation, la manipulation, le nettoyage et la mise au rebut de l'appareil, référez-vous aux chapitres ci-après du guide d'utilisation.



## I - DESCRIPTION DE L'APPAREIL

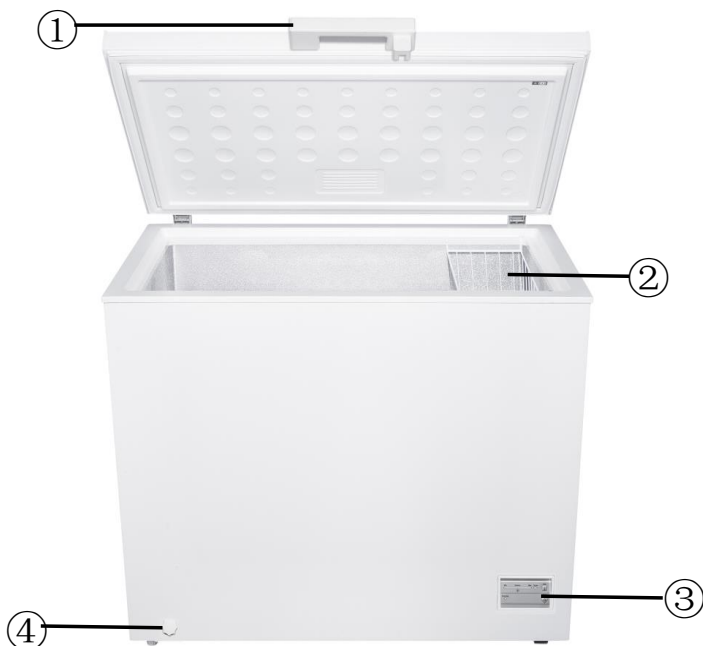

- ① Poignée
- ② Panier
- ③ Panneau de contrôle
- ④ Orifice d'évacuation

## II- CARACTÉRISTIQUES TECHNIQUES

Marque	OCEANIC
Référence Modèle	OCEACC198WF BE1-200-4
Tension	220-240V~
Courant nominal	1.25A
Fréquence	50Hz
Fluide frigorigène, quantité	R600a(56g)
Mousse d'isolation	CYCLOPENTANE
Poids	29 Kgs
Dimensions (L x H x P)	905x845x545mm
Classe énergétique	F
<p><b>Consommation d'énergie de 250 kWh par an, calculée sur la base du résultat obtenu pour 24 heures dans des conditions d'essai normalisées. La consommation d'énergie réelle dépend des conditions d'utilisation et de l'emplacement de l'appareil.</b></p>	
Volume de stockage	198L
4 étoiles Volume de stockage	198L
Capacité de congélation	10kg/24h
Classe climatique	SN,N,ST
<p><b>Cet appareil est conçu pour être utilisé à une température ambiante comprise entre +10°C et +38°C</b></p>	
Emissions acoustiques	40dB



océanic Réf: OCEACC198WF  
Modèle: BE1-200-4



**250 kWh/annum**



**198 L**

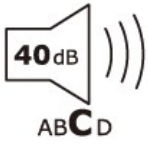

**40dB**  
ABCD

2019/2016

Pied réglable

La fiche d'informations sur le produit, selon le Règlement UE No. 2019/2016 relatif à l'étiquetage énergétique des appareils de réfrigération, est consultable via le lien ci-dessous ou en scannant le code QR présent sur l'étiquette énergie du produit.

Référence OCEACC198WF: <https://eprel.ec.europa.eu/qr/1393608>

### III- INSTALLATION

**⚠ Avertissement** : Il doit être possible de débrancher l'appareil de la source principale d'alimentation à tout moment : la prise doit rester accessible après l'installation.

#### A - Emplacement

L'appareil doit être installé loin de toutes sources de chaleur comme un radiateur, une chaudière, le soleil direct, etc. Assurez vous que l'air circule librement autour de l'appareil. Pour assurer la meilleure performance, si l'appareil est positionné sous un mur surplombant, la distance minimum entre le dessus du congélateur et le mur doit être au moins de 700 mm. Idéalement, l'appareil ne devrait pas être placé sous un mur surplombant.

**i Note** : Le niveau de l'appareil peut être réglé en ajustant 1 (ou plus) pieds du congélateur.

Installez l'appareil dans un endroit où la température ambiante correspond à la classe de température correspond à l'indication sur la plaque de l'appareil :

Classe climatique	Température ambiante
SN	+10°C to +32°C
N	+16°C to +32°C
ST	+16°C to +38°C
T	+16°C to +43°C

L'espace ci dessous est requis autour du congélateur :

- Coté : 10 cm
- Arrière : 10 cm
- Dessus : 70 cm

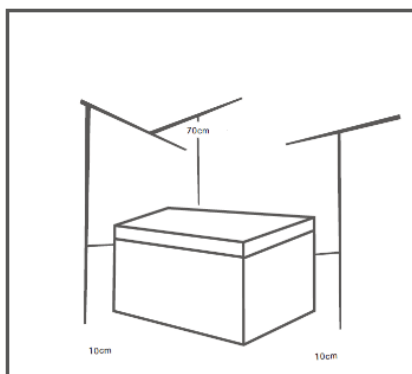

**⚠ Avertissement** : L'installation de cet appareil nécessite l'intervention de 2 personnes.

## B - Déballage de l'appareil et mise au rebut des éléments d'emballage

Retirez tous les éléments d'emballage autour de l'appareil, ainsi que les éléments de protection situés à l'intérieur des compartiments de l'appareil.

- Le carton d'emballage et les feuilles de papier sont recyclables. Ils doivent être jetés dans les bacs de collecte prévus à cet effet.
- Les matériaux portant le symbole  sont recyclables :  
>PE< = polyéthylène ; >PS< = polystyrène ; >PP< = polypropylène ; ...  
Cela signifie qu'ils peuvent être recyclés en les déposant dans des conteneurs de collecte appropriés.
- Les autres éléments d'emballage (adhésif, attaches...) doivent être jetés avec les déchets ménagers.

Pour en savoir plus : [www.quefairedemesdechets.fr](http://www.quefairedemesdechets.fr)

## C - Branchement au réseau électrique

Avant de brancher l'appareil, assurez vous que le voltage et la fréquence sur la plaque signalétique correspondent à votre alimentation électrique. L'appareil doit être relié à la terre, le câble d'alimentation de l'appareil le permettant. Si votre prise murale n'est pas reliée à la terre, connectez l'appareil avec une terre séparée conformément à la législation en vigueur, l'installation doit être faite par un électricien qualifié.

Le fabricant décline toutes responsabilités si les consignes de sécurité ci dessus ne sont pas respectées.

## D Montage

Installation de la poignée extérieure (si une poignée extérieure est présente).

Etape 1 :

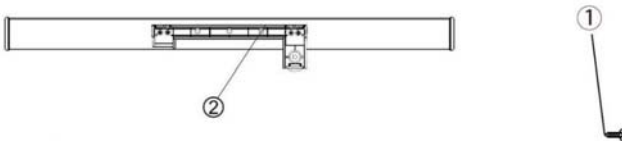

Enlevez les 4 vis ① et la poignée ② du sachet d'accessoire.

Visser la poignée ② sur la porte avec les 4 vis ①.

Etape 2 :

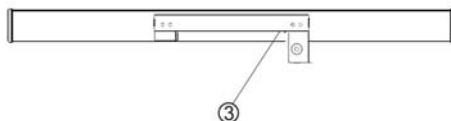

Placez la protection de la poignée ③ sur la poignée ② jusqu'à entendre un clic.

Etape 3 :

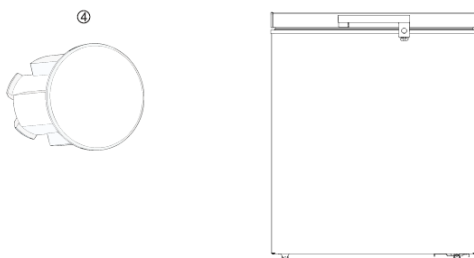

Après le couvercle de la poignée e assemblé sur la porte, fixez la couvercle ④ sur le couvercle de la poignée.

**i** Note :

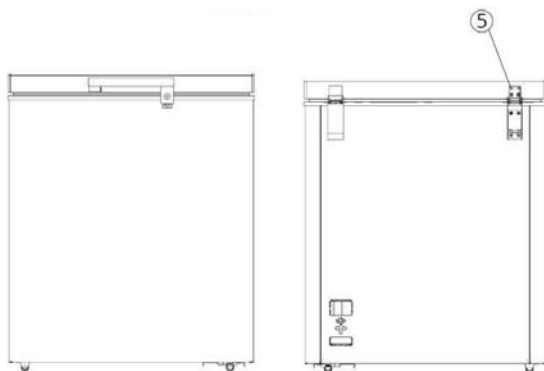

Si l'anneau de blocage ne maintient pas le loquet pendant l'installation de la poignée, dévissez les vis à tête ronde ⑤ sur l'arrière de la porte et ajustez la position de la porte en hauteur puis finissez de visser la porte.

## IV – AVANT UTILISATION

Avant la première utilisation, nettoyez l'intérieur du congélateur et tous les accessoires internes avec de l'eau tiède et du savon neutre pour enlever l'odeur caractéristique des produits neufs, puis sécher soigneusement.

**⚠ Avertissement :** N'utilisez pas de détergents ou de poudres abrasives, cela pourrait abîmer l'appareil.

## V - UTILISATION

### A - Marche / Arrêt de l'appareil

- Mise en marche : si l'appareil est éteint, pressez le bouton « ON/OFF » pendant 3 secondes pour l'allumer.
- Arrêt : si l'appareil fonctionne, pressez le bouton « ON/OFF » pendant 3 secondes pour l'éteindre.

**i Note :** Lorsque l'appareil est alimenté électriquement pour la première fois, tous les voyants clignotent 1 fois.

### B - Panneau de contrôle

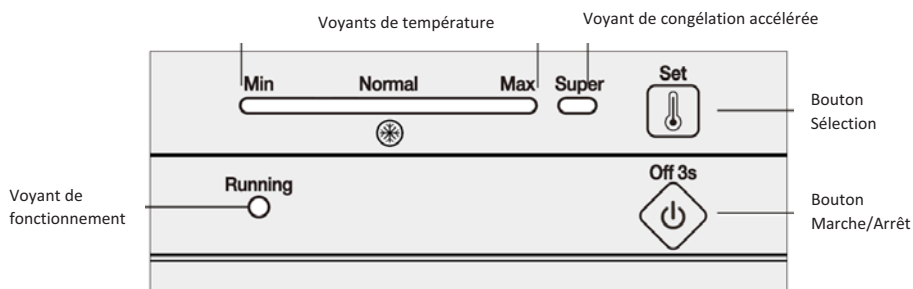

### C - Régler la température

- Sélection de la température : Pressez le bouton « Set » pour entrer dans le mode de sélection de la température. La barre d'indication de température augmente à chaque pression. Ce réglage fonctionne en boucle et va de la graduation MIN à la graduation MAX. La graduation MAX est la plus froide. La température est automatiquement sélectionnée 5 secondes après la dernière pression.
- Lors de la première utilisation ou après une période où l'appareil était éteint, il est nécessaire de faire fonctionner l'appareil au moins 2 heures à la graduation MAX.

- Mode Super Congélation:
  - ✓ Pressez le bouton « Set » longtemps jusqu'à sélectionner le mode Super Congélation depuis la graduation MAX. La barre d'indication sur la gauche va alors devenir noire et le voyant « Super » va s'allumer. Ce mode est automatiquement sélectionné 5 secondes après la dernière pression.
  - ✓ Le compresseur fonctionne en mode de congélation Super Congélation.
  - ✓ Le mode de congélation Super Congélation dure 52 heures s'il n'est pas arrêté avant par l'utilisateur. Au bout de 52 heures, le système coupe le mode Super Congélation et la température revient à la graduation MAX.

## D - Indication des voyants lumineux

- Voyant de température: Indication de la température de la graduation MIN à MAX. MAX est la plus froide.
- Voyant du mode Super congélation:
  - ✓ Voyant allumé : le mode de congélation Super Congélation est en fonctionnement.
  - ✓ Voyant éteint : le mode de congélation Super Congélation est éteint.
- Voyant de fonctionnement:
  - ✓ Voyant allumé : le compresseur est en fonctionnement.
  - ✓ Voyant éteint : le compresseur est arrêté.

 **Note** : 30 minutes après la dernière action, la luminosité des voyants est réduite de moitié.

## E - Coupure de courant

Lors d'une coupure de courant, l'appareil va automatiquement reprendre son mode de fonctionnement précédant celle ci.

## F - Alarme de défaut du capteur de température

Si le capteur de température est déconnecté ou est en défaut (court circuit, etc.), une alarme se déclenche sous la forme suivante : la barre d'indication de température va flasher de la droite vers la gauche toutes les 0.5 secondes.

## G - Congeler de la nourriture fraîche

Le compartiment de congélation est adapté à la congélation de nourriture fraîche et au stockage de nourriture congelé pour une longue période.

- Placez la nourriture fraîche qui doit être congelé au fond du congélateur.
- La quantité de nourriture congelable en 24 heures est spécifié sur la plaque signalétique de l'appareil.
- Le processus de congélation dure au moins 24 heures : ne pas ajouter de nourriture à congeler pendant cette période.

## H - Décongélation

La nourriture congelée doit être décongelé dans un réfrigérateur ou à température ambiante, en fonction du temps nécessaire à l'opération.

Les petites quantités de nourriture peuvent être cuisinées encore congelées. Dans ce cas, le temps de cuisson sera un peu plus long.

 **Avertissement** : Dans le cas d'une décongélation accidentelle, par exemple si le courant a été coupé, la nourriture décongelée doit être consommé rapidement ou cuisiné immédiatement puis recongelé (après avoir été cuite).

## I - Conseils et Astuces

Pour vous aider à congeler facilement, voici quelques conseils importants :

- La quantité de nourriture congelable en 24 heures est spécifié sur la plaque signalétique de l'appareil.
- Le processus de congélation dure au moins 24 heures : ne pas ajouter de nourriture à congeler pendant cette période.
- Congelez uniquement des produits alimentaires de bonnes qualités, frais et soigneusement nettoyés.
- Préparez la nourriture en petite quantité pour pouvoir la congeler rapidement, complètement et de manière à pouvoir décongeler uniquement la quantité désirée.
- Enrouler la nourriture dans de l'aluminium ou la placer dans des sacs de congélation et assurez vous que ces contenants sont hermétiques.
- Ne faites pas toucher de la nourriture fraîche avec de la nourriture déjà congelée pour éviter une augmentation de la température de la nourriture.
- La nourriture faible en matière grasse se conserve mieux et plus longtemps, le sel réduit la durée de conservation de la nourriture.
- Les cubes de glace peuvent potentiellement causer une brulure de froid sur la peau s'ils sont consommés immédiatement après la sortie du congélateur.
- Il est conseillé d'inscrire la date de mise en congélation de chaque paquet de nourriture afin de garder le contrôle sur la durée de congélation.

Conseils pour conserver de la nourriture congelée :

- Assurez vous que les produits alimentaires perçus étaient stockés de façon adéquate par le vendeur.
- Assurez vous que les produits alimentaires sont transférés le plus rapidement possible du magasin au congélateur.
- Ne pas ouvrir la porte du congélateur trop fréquemment et la garder ouverte le moins longtemps possible.
- Une fois décongelé, la nourriture se détériore rapidement et ne doit pas être recongelé.
- Ne pas dépasser la période de stockage indiqué par le fabricant.



## VI – NETTOYAGE ET ENTRETIEN

### A - Nettoyage

Pour des raisons hygiéniques, l'intérieur du congélateur, y compris les accessoires intérieurs doivent être nettoyé régulièrement.

**⚠ Avertissement :** Avant de procéder au nettoyage, débranchez l'appareil. Il y a un risque d'électrocution ! Avant le nettoyage, vous devez éteindre et débranchez l'appareil ou coupez l'alimentation électrique ou débranchez le fusible du circuit électrique de l'appareil.

Ne pas nettoyer l'appareil avec un nettoyeur vapeur. De la moisissure peut s'accumuler dans les composants électriques, c'est un risque d'électrocution ! Les vapeurs chaudes peuvent endommager les parties en plastique.

L'appareil doit être séché avant d'être remis en marche.

- Les huiles étherées et les solvants organiques peuvent attaquer les parties en plastique, par exemple le jus de citron, le jus de la pelure d'orange, l'acide butyrique ou les nettoyeurs contenant de l'acide acétique. Ne pas permettre à ces substances de rentrer en contact avec les parties de l'appareil.
- Ne pas utiliser de nettoyeurs abrasifs.
- Enlevez la nourriture du congélateur, la stocker dans un endroit froid, bien couverte.
- Nettoyez l'intérieur de congélateur et ses accessoires avec un chiffon et de l'eau tiède. Après le nettoyage, bien essuyer et sécher.
- L'accumulation de poussière autour du condensateur augmente la consommation d'énergie. Pour cette raison, nettoyer avec précaution le condensateur situé à l'arrière de l'appareil une fois par an avec une brosse douce ou un aspirateur<sup>1)</sup>.
- Lorsque tout est sec, vous pouvez remettre l'appareil en service.

### B - Dégivrer le congélateur :

L'intérieur du congélateur va devenir progressivement recouvert de givre. Il doit être enlevé. Ne jamais utiliser d'outils en métal aiguisé pour gratter le givre de l'évaporateur, cela pourrait l'abimer.

Toutefois, quand la glace devient très épaisse sur la doublure intérieure, un dégivrage complet doit être effectué comme expliqué ci dessous :

- Débranchez l'appareil. Dévissez le bouchon de vidange depuis l'intérieur du congélateur. Le dégivrage prend quelques heures. Pour dégivrer plus rapidement, gardez la porte de l'appareil ouverte.
- Pour la vidange, placer un récipient sous le bouchon de vidange extérieur. Tirez le bouchon vers l'extérieur.
- Tournez le bouchon de 180°, Cela va permettre à l'eau de couler dans le récipient. Quand toute l'eau est évacuée, repousser le bouchon à l'intérieur.

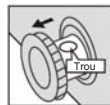

**i Note :** Surveillez le récipient sous le bouchon de vidange pour éviter tout débordement.

- Essuyez l'intérieur du congélateur.
- Rebranchez l'appareil.

<sup>1)</sup> Si le condensateur est à l'arrière de l'appareil.

## VII – PANNES ET SOLUTIONS

**⚠ Avertissement** : Avant tout dépannage, déconnectez l'appareil de sa source d'alimentation électrique. Seul un électricien qualifié peut effectuer un dépannage qui n'est pas sur le guide. Lorsque le congélateur est en fonctionnement, il est normal qu'il émette du bruit (compresseur, circulation du liquide réfrigérant).

Pannes possibles	Causes possibles	Solutions possibles
L'appareil ne fonctionne pas correctement	Le cordon d'alimentation n'est pas ou mal branché.	Branchez Le cordon d'alimentation.
	Le fusible a grillé ou est défectueux.	Vérifiez le fusible, le remplacer si nécessaire.
	La prise de de courant est défectueuse.	Faites appel à un électricien qualifié.
L'appareil fait trop de froid.	La température est réglée est trop froide ou sur le réglage MAX	Réglez temporairement l'appareil sur une température plus chaude
La nourriture n'est pas assez congelée.	La température n'est pas correctement ajustée.	Voir le paragraphe : « Régler la température ».
	Une grande quantité de nourriture chaude a été mise dans le congélateur dans les dernières 24 heures.	Réglez temporairement le congélateur sur une température plus froide ou en mode Super Congélation.
	L'appareil est près d'une source de chaleur	Voir le paragraphe : « Installation »
Il y a beaucoup de givre sur le joint de la porte.	Le joint de la porte n'est pas hermétique.	Chauffez avec précaution le joint là où le givre s'est formé avec un sèche cheveux (utilisez le réglage le moins chaud). En même temps, formez le joint avec la main de manière à ce qu'il se pose correctement lors de la fermeture de la porte.
Des bruits inhabituels	L'appareil est en contact avec le mur ou d'autres objets.	Bougez légèrement l'appareil.
	Un composant, exemple un tuyau, sur l'arrière de l'appareil touche une autre partie de l'appareil ou le mur.	Si nécessaire, tordre soigneusement le composant dans l'autre direction.

Pour tout autre problème survenant à votre appareil : **contacter le Service Après-Vente**. Veuillez vous munir des informations indiquées sur la plaque signalétique.

## VIII – GARANTIE

### GARANTIE

Votre appareil de réfrigération est garanti par le fabricant pendant une durée de 24 mois à compter de la date d'achat (la preuve

d'achat datée faisant foi).

### EXCLUSIONS DE GARANTIE :

La garantie ne couvre pas les pièces d'usure du produit, ni les problèmes ou les dommages résultant de :

(1) détériorations superficielles dues à l'usure normale du produit ; (2) défauts ou détériorations dus au contact du produit avec des aliments ou des liquides et dus à la corrosion provoquée par la rouille ;

(3) tout incident, abus, utilisation impropre, modification, démontage ou réparation non autorisés ;

(4) toute opération impropre d'entretien, utilisation non conforme aux instructions concernant le produit ou branchement à une tension incorrecte ;

(5) toute utilisation d'accessoires non fournis ou approuvés par le fabricant.

Information : La garantie ne pourra pas être appliquée en cas

d'absence de la plaque signalétique et/ou du numéro de série de l'appareil.

### SERVICES DE REPARATION En cas de dysfonctionnement

pendant la période de la garantie du fabricant : toute demande

de prise en charge doit être faite auprès du revendeur professionnel auquel vous avez acheté votre produit. Après l'expiration de la période de garantie du fabricant : consulter le document « Pièces de rechange et réparation » dans la documentation relative à votre appareil de réfrigération disponible sur le site [www.continentaledison.fr](http://www.continentaledison.fr) PIÈCES DE RECHANGE Les pièces de rechange nécessaires à la réparation de votre appareil de réfrigération sont disponibles au moins pendant 7 ans, conformément au règlement européen relatif à l'écoconception des appareils de réfrigération. Consulter le document « Pièces de rechange et réparation » dans la documentation relative à votre appareil de réfrigération disponible sur le site [www.continentaledison.fr](http://www.continentaledison.fr), il vous renseignera sur :

la durée de disponibilité pour chaque pièce de rechange ;

les modalités de commande des pièces de rechange ;

des services de réparation professionnels.

## IX - MISE AU REBUT



Cet appareil porte le symbole du tri sélectif relatif aux déchets d'équipements électriques et électroniques (DEEE).

Cela signifie que ce produit doit être pris en charge par un système de collecte sélectif conformément à la directive européenne 2012/19/UE afin de pouvoir soit être démantelé soit être recyclé, et ainsi réduire l'impact sur l'environnement.

Pour plus de renseignements, vous pouvez contacter votre administration locale (mairie) ou régionale.

Les produits électroniques n'ayant pas fait l'objet d'un tri sélectif sont potentiellement dangereux pour l'environnement en raison de la présence de substances dangereuses.

Lorsque cet appareil atteint sa fin de vie utile, vous devez le déposer dans un centre de collecte sélective afin qu'il soit détruit et/ou recyclé.

En aucun cas vous ne devez jeter cet appareil sur la voie publique.

OCEANIC  
120-126 Quai de Bacalan CS11584  
33000 Bordeaux

IMPORTÉ PAR  
A.M.C  
123 quai Jules Guesde, 94400, VITRY SUR  
SEINE, France

In the interest of your safety and to ensure the correct use, before installing and first using the appliance, read this user manual carefully, including its hints and warnings. To avoid unnecessary mistakes and accidents, it is important to ensure that all people using the appliance are thoroughly familiar with its operation and safety features. Save these instructions and make sure that they remain with the appliance if it is moved or sold, so that everyone using it through its life will be properly informed on appliance use and safety.

For the safety of life and property keep the precautions of these user's instructions as the manufacturer is not responsible for damages caused by omission.

### **Children and vulnerable people safety**

- This appliance can be used by children aged from 8 years and above and persons with reduced physical, sensory or mental capabilities or lack of experience and knowledge if they have been given supervision or instruction concerning use of the appliance in a safe way and understand the hazards involved.
- Children aged from 3 to 8 years are allowed to load and unload this appliance.
- Children should be supervised to ensure that they do not play with the appliance.
- Cleaning and user maintenance shall not be made by children unless they are aged from 8 years and above and supervised.
- Keep all packaging well away from children. There is risk of suffocation.

- If you are discarding the appliance pull the plug out of the socket, cut the connection cable (as close to the appliance as you can) and remove the door to prevent playing children to suffer electric shock or to close themselves into it.
- If this appliance featuring magnetic door seals is to replace an older appliance having a spring lock (latch) on the door or lid, be sure to make that spring lock unusable before you discard the old appliance. This will prevent it from becoming a death trap for a child.

### General safety

 **WARNING!** Keep ventilation openings, in the appliance enclosure or in the built-in structure, clear of obstruction.

 **WARNING!** Do not use mechanical devices or other means to accelerate the defrosting process, other than those recommended by the manufacturer.

 **WARNING!** Do not damage the refrigerant circuit.

 **WARNING!** Do not use other electrical appliances (such as ice cream makers) inside of refrigerating appliances, unless they are approved for this purpose by the manufacture.

 **WARNING!** Do not touch the light bulb if it has been on for a long period of time because it could be very hot.<sup>1)</sup>

1) If there is a light in the compartment.

 **WARNING!** When positioning the appliance, ensure the supply cord is not trapped or damaged.

 **WARNING!** Do not locate multiple portable socket-outlets or portable power suppliers at the rear of the appliance.

- Do not store explosive substances such as aerosol cans with a flammable propellant in this appliance.
- The refrigerant isobutane (R-600a) is contained within the refrigerant circuit of the appliance, a natural gas with a high level of environmental compatibility, which is nevertheless flammable.
- During transportation and installation of the appliance, be certain that none of the components of the refrigerant circuit become damaged.
  - avoid open flames and sources of ignition
  - thoroughly ventilate the room in which the appliance is situated
- It is dangerous to alter the specifications or modify this product in any way. Any damage to the cord may cause a short circuit, fire and/or electric shock.
- This appliance is intended to be used in household and similar applications such as
  - staff kitchen areas in shops, offices and other working environments;
  - farm houses and by clients in hotels, motels and other residential type environments;
  - bed and breakfast type environments;
  - catering and similar non-retail applications.

 If the supply cord is damaged, it must be replaced by the manufacturer, its service agent or similarly qualified persons in order to avoid a hazard.

 **WARNING!** The light bulb supplied with this appliance is a “special use lamp bulb” usable only with the appliance supplied. This “special use lamp” is not usable for domestic lighting.<sup>1)</sup>

- Power cord must not be lengthened.
- Make sure that the power plug is not squashed or damaged by the back of the appliance. A squashed or damaged power plug may overheat and cause a fire.
- Make sure that you can come to the mains plug of the appliance.
- Do not pull the mains cable.
- If the power plug socket is loose, do not insert the power plug. There is a risk of electric shock or fire.
- You must not operate the appliance without the lamp.
- This appliance is heavy. Care should be taken when moving it.
- Do not remove nor touch items from the freezer compartment if your hands are damp/wet, as this could cause skin abrasions or frost/freezer burns.
- Avoid prolonged exposure of the appliance to direct sunlight.

### Daily use

- Do not put hot on the plastic parts in the appliance.
- Do not place food products directly against the rear wall.

1) If there is a light in the compartment.



- Frozen food must not be re-frozen once it has been thawed out.<sup>1)</sup>
- Store pre-packed frozen food in accordance with the frozen food manufacturer's instructions.<sup>1)</sup>
- Appliance's manufacturer's storage recommendations should be strictly adhered to. Refer to relevant instructions.
- Do not place carbonated or fizzy drinks in the freezer compartment as it creates pressure on the container, which may cause it to explode, resulting in damage to the appliance.<sup>1)</sup>
- Ice lollies can cause frost burns if consumed straight from the appliance.<sup>1)</sup>
- To avoid contamination of food, please respect the following instructions
- Opening the door for long periods can cause a significant increase of the temperature in the compartments of the appliance.
- Clean regularly surfaces that can come in contact with food and accessible drainage systems.
- Clean water tanks if they have not been used for 48h; flush the water system connected to a water supply if water has not been drawn for 5 days.
- Store raw meat and fish in suitable containers in the refrigerator, so that it is not in contact with or drip onto other food.
- Two-star frozen-food compartments (if they are presented in the appliance) are suitable for storing pre-frozen food, storing or making ice-cream and making ice cubes.

<sup>1)</sup> If there is a freezer compartment.

<sup>2)</sup> If there is a fresh-food storage compartment.

- One-, two- and three -star compartments (if they are presented in the appliance) are not suitable for the freezing of fresh food.
- If the appliance is left empty for long periods, switch off, defrost, clean, dry and leave the door open to prevent mould developing within the appliance.

### Care and cleaning

- Before maintenance, switch off the appliance and disconnect the mains plug from the mains socket.
- Do not clean the appliance with metal objects.
- Do not use sharp objects to remove frost from the appliance. Use a plastic scraper.<sup>1)</sup>
- Regularly examine the drain in the refrigerator for defrosted water. If necessary, clean the drain. If the drain is blocked, water will collect in the bottom of the appliance.<sup>2)</sup>

### Installation

**Important!** For electrical connection carefully follow the instructions given in specific paragraphs.

- Unpack the appliance and check if there are damages on it. Do not connect the appliance if it is damaged. Report possible damages immediately to the place you bought it. In that case retain packing.

1) If there is a freezer compartment.

2) If there is a fresh-food storage compartment.

- It is advisable to wait at least four hours before connecting the appliance to allow the oil to flow back in the compressor.
- Adequate air circulation should be around the appliance, lacking this leads to overheating. To achieve sufficient ventilation follow the instructions relevant to installation.
- Wherever possible the spacers of the product should be against a wall to avoid touching or catching warm parts (compressor, con-denser) to prevent possible burn.
- The appliance must not be located close to radiators or cookers.
- Make sure that the mains plug is accessible after the installation of the appliance.

## Service



- Any electrical work required to do the servicing of the appliance should be carried out by a qualified electrician or competent person.
- This product must be serviced by an authorized Service Center, and only genuine spare parts must be used.

## Energy saving

- Don't put hot food in the appliance;
- Don't pack food close together as this prevents air circulating;
- Make sure food don't touch the back of the compartment(s);

- If electricity goes off, don't open the door(s);
- Don't open the door(s) frequently;
- Don't keep the door(s) open for too long time;
- Don't set the thermostat on exceeding cold temperatures;
- All accessories, such as drawers, shelves balconies, should be kept there for lower energy consumption.

## Environment Protection

 This appliance does not contain gasses which could damage the ozone layer, in either its refrigerant circuit or insulation materials. The appliance shall not be discarded together with the urban refuse and rubbish. The insulation foam contains flammable gases: the appliance shall be disposed according to the appliance regulations to obtain from your local authorities. Avoid damaging the cooling unit, especially the heat exchanger. The materials used on this appliance marked by the symbol  are recyclable.

 The symbol on the product or on its packaging indicates that this product may not be treated as household waste. Instead it should be taken to the appropriate collection point for the recycling of electrical and electronic equipment. By ensuring this product is disposed of correctly, you will help prevent potential negative consequences for the environment and human health,

which could otherwise be caused by inappropriate waste handling of this product. For more detailed information about recycling of this product, please contact your local council, your household waste disposal service or the shop where you purchased the product.

### Packaging materials

The materials with the symbol are recyclable. Dispose the packaging in a suitable collection containers to recycle it.

### Disposal of the appliance

1. Disconnect the mains plug from the mains socket.
2. Cut off the mains cable and discard it.



**WARNING!** During using, service and disposal the appliance, please pay attention to symbol similar as left side, which is located on rear of appliance (rear panel or compressor) and with yellow or orange color.

It's risk of fire warning symbol. There are flammable materials in refrigerant pipes and compressor.

Please be far away fire source during using, service and disposal.

## Overview

---



- ① External handle
- ② Metal basket
- ③ Control panel
- ④ Drain hole

Note: this refrigerating appliance is not intended to be used as a built in appliance  
Above picture is for reference only. Real appliance probably is different.

## II- TECHNICAL SPECIFICATIONS

<b>Mark</b>	OCEANIC
<b>Reference Model</b>	OCEACC198WF BE1-200-4
<b>Voltage</b>	220-240V~
<b>Rated Current</b>	1.25A
<b>Frequency</b>	50Hz
<b>Refrigerant, Amount</b>	R600a(56g)
<b>Insulation blowing gas</b>	CYCLOPENTANE
<b>Weight</b>	29 Kgs
<b>Dimensions (W x H x D)</b>	905x845x545mm
<b>Energy class</b>	F
<p><b>Energy consumption of 250 kWh per year, calculated on the basis of the result obtained for 24 hours under standardized test conditions. Actual energy consumption depends on the operating conditions and location of the unit.</b></p>	
<b>Storage volume</b>	198L
<b>4 star Storage volume</b>	198L
<b>Climate class</b>	SN,N,ST
<p><b>This unit is designed for use at an ambient temperature between +10°C and +38°C</b></p>	
<b>Noise emissions</b>	40dB



ENERG







Réf: OCEACC198WF  
 Modèle: BE1-200-4



# 250 kWh/annum



198 L



40dB  
ABC D

2019/2016

2019/2016 on the energy labelling of refrigeration appliances, can be viewed via the link below or by scanning the QR code on the energy label of the product. Reference OCEACC198WF: <https://eprel.ec.europa.eu/qr/1393608>

# Installation

## Install door external handle (if external handle is present)

### Step1

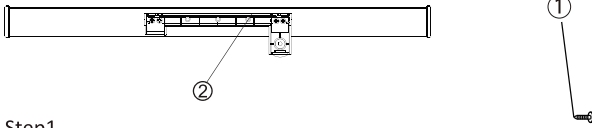

#### Step1

Take out 4 screws ① and handle base ② from accessory bag. Then fix the handle base ② with door by 4 screws ①.

### Step2

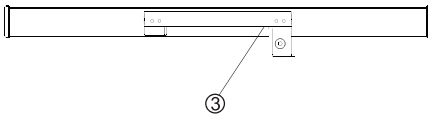

#### Step2

Insert handle cover ③ in the handle base ② until a click.

### Step 3

After handle cover assembled on the door , fasten the handle decorated cover ④ on the handle cover. Please refer to the attached photo.

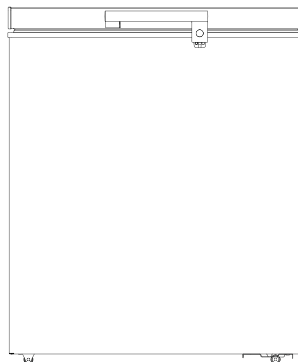
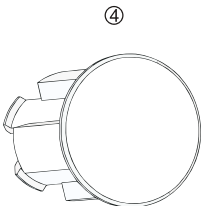



# Installation

## Space Requirement

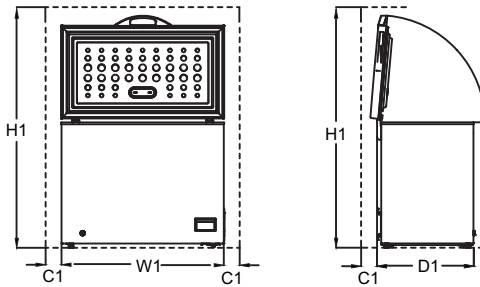

Space required in use				
Model	W1 / mm (Product Width)	D1 / mm (Product Depth)	H1 / mm (Minimum Height)	C1 / mm (Minimum Clearance)
<b>OCEACC198WF</b>	<b>905</b>	<b>545</b>	<b>1450</b>	<b>100</b>

## Positioning

Install this appliance at a location where the ambient temperature corresponds to the climate class indicated on the rating plate of the appliance:

For refrigerating appliances with climate class:

- extended temperate: 'this refrigerating appliance is intended to be used at ambient temperatures ranging from 10 °C to 32 °C (SN);
- temperate: 'this refrigerating appliance is intended to be used at ambient temperatures ranging from 16 °C to 32 °C (N);
- subtropical: 'this refrigerating appliance is intended to be used at ambient temperatures ranging from 16 °C to 38 °C (ST);
- tropical: 'this refrigerating appliance is intended to be used at ambient temperatures ranging from 16 °C to 43 °C (T);

## Location

The appliance should be installed well away from sources of heat such as radiators, boilers, direct sunlight etc. Ensure that air can circulate freely around the back of the cabinet. To ensure best performance, if the appliance is positioned below an overhanging wall unit, the minimum distance between the top of the cabinet and the wall unit must be at least 100 mm. Ideally, however, the appliance should not be positioned below overhanging wall units. Accurate leveling is ensured by one or more adjust-able feet at the base of the cabinet.

**Warning!** It must be possible to disconnect the appliance from the mains power supply; the plug must therefore be easily accessible after installation.

## Electronical connection

Before plugging in, ensure that the voltage and frequency shown on the rating plate correspond to your domestic power supply. The appliance must be earthed. The power supply cable plug is provided with a contact for this purpose. If the domestic power supply socket is not earthed, connect the appliance to a separate earth in compliance with current regulations, consulting a qualified electrician. The manufacturer declines all responsibility if the above safety precautions are not observed. This appliance complies with the E.E.C. Directives.

# Daily Use

## First use

### Cleaning the interior

Before using the appliance for the first time, wash the interior and all internal accessories with lukewarm water and some neutral soap so as to remove the typical smell of a brand new product, then dry thoroughly.

**Important!** Do not use detergents or abrasive powders, as these will damage the finish.

## Temperature Setting

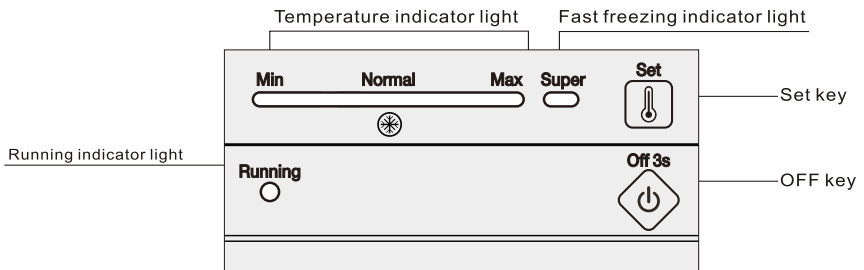

### 1.0 Electrical connection

When the appliance is plugged in, all LED indicator lights will flash once. Then the appliance will resume the mode previously set before the electrical outage.

### 2.0 Temperature Setting

- **Setting:** Press "SET" button, enter the temperature setting mode. The temperature indicator bar of temperature goes up a scale by each press. This setting runs in cycles. Temperature can run from Scale MIN to Scale MAX. Scale MAX is the coldest. The temperature is automatically set in 5 seconds after last press.  
**Tip:** Normally, it's recommended to set the temperature to "NORMAL" or colder for optimum food preservation. The longest storage time in this situation is no more than 1 month. Not set recommended setting may reduce the storage time.
- **Super Freezing**
  - ✓ Press "SET" button consecutively to enter "SUPER" freezing mode from Scale MAX, the indicator bar on the left hereby will turn dark whereas the indicator light of "SUPER" turns on. This mode is automatically set in 5 seconds after last press.
  - ✓ The compressor keeps working in "SUPER" freezing mode.
  - ✓ If the "SUPER" mode keeps running for 52 hours and not stopped manually, the system will automatically cut out this mode, with the temperature back at MAX.

### 2.1 Power On & Power Off

If the appliance is working, press "ON/OFF" for 3 seconds to turn off.

If the appliance is off, press "ON/OFF" for 3 seconds to turn on.

## Daily Use

---

### 3.0 Indicator Lights

- Temperature Indicator Light : To adjust the temperature from Scale MIN to Scale MAX. MAX is the coldest.
- Super Freezing Indicator Light: Light on = in "SUPER" mode; light off = exit "SUPER" mode.
- Running Indicator Light: Light on = compressor in work; light off = compressor stops.
- 30 minutes after the last operation, the indicator light will be on in half luminance.

### 4.0 Resumption Function

The appliance will automatically resume the mode previously set before the electrical outage.

### 5.0 Temperature Sensor Fault Alarm

When there is a disconnection or short out of the temperature sensor, as a fault alarm, the temperature indicator bar will flash from left to right every 0.5 second.

## Daily use

### Freezing fresh food

- The freezer compartment is suitable for freezing fresh food and storing frozen and deep-frozen food for a long time.
- Place the fresh food to be frozen in the bottom compartment.
- The maximum amount of food that can be frozen in 12 hours is specified on the rating plate.
- The freezing process lasts 12 hours: during this period do not add other food to be frozen.

### Storing frozen food

When first starting-up or after a period out of use. Before putting the product in the compartment let the appliance run at least 2 hours on the higher settings.

**Important!** In the event of accidental defrosting, for example the power has been off for longer than the value shown in the technical characteristics chart under "rising time", the defrosted food must be consumed quickly or cooked immediately and then re-frozen (after cooked).

### Thawing

Deep-frozen or frozen food, prior to be used, can be thawed at room temperature, depending on the time available for this operation.

Small pieces may even be cooked still frozen, directly from the freezer. In this case, cooking will take longer.

## Helpful hints and tips

### Hints for freezing

To help you make the most of the freezing process, here are some important hints:

- the maximum quantity of food which can be frozen in 12 hrs. is shown on the rating plate;
- the freezing process takes 12 hours. No further food to be frozen should be added during this period;
- to start the SUPPER function 24 hours before placing food in appliance can help the best freezing capacity;
- only freeze top quality, fresh and thoroughly cleaned, foodstuffs;
- prepare food in small portions to enable it to be rapidly and completely frozen and to make it possible subsequently to thaw only the quantity required;
- wrap up the food in aluminium foil or polythene and make sure that the packages are airtight;
- do not allow fresh, unfrozen food to touch food which is already frozen, thus avoiding a rise in temperature of the latter;

## Daily Use

---

- lean foods store better and longer than fatty ones; salt reduces the storage life of food;
- water ices, if consumed immediately after removal from the freezer compartment, can possibly cause the skin to be freeze burnt;
- it is advisable to show the freezing in date on each individual pack to enable you removal from the freezer compartment, can possibly cause the skin to be freeze burnt;
- it is advisable to show the freezing in date on each individual pack to enable you to keep tab of the storage time.

### Hints for storage of frozen food

To obtain the best performance from this appliance, you should:

- make sure that the commercially frozen foodstuffs were adequately stored by the retailer;
- be sure that frozen foodstuffs are transferred from the food store to the freezer in the shortest possible time;
- not open the door frequently or leave it open longer than absolutely necessary.
- Once defrosted, food deteriorates rapidly and cannot be refrozen.
- Do not exceed the storage period indicated by the food manufacture.

### Cleaning

For hygienic reasons the appliance interior, including interior accessories, should be cleaned regularly.

**!** **Caution!** The appliance may not be connected to the mains during cleaning. Danger of electrical shock! Before cleaning switch the appliance off and remove the plug from the mains, or switch off or turn out the circuit breaker or fuse. Never clean the appliance with a steam cleaner. Moisture could accumulate in electrical components, danger of electrical shock! Hot vapors can lead to the damage of plastic parts. The appliance must be dry before it is placed back into service.

**Important!** Ethereal oils and organic solvents can attack plastic parts, e.g. lemon juice or the juice from orange peel, butyric acid, cleanser that contain acetic acid.

- Do not allow such substances to come into contact the appliance parts.
- Do not use any abrasive cleaners
- Remove the food from the freezer. Store them in a cool place, well covered.
- Switch the appliance off and remove the plug from the mains, or switch off or turn out the circuit breaker of fuse.
- Clean the appliance and the interior accessories with a cloth and lukewarm water. After cleaning wipe with fresh water and rub dry.
- Accumulation of dust at the condenser increases energy consumption. For this reason carefully clean the condenser at the back of the appliance once a year with a soft brush or a vacuum cleaner.<sup>1)</sup>
- After everything is dry place appliance back into service.

### Defrosting of the freezer

The freezer, however, will become progressively covered with frost. This should be removed.

Never use sharp metal tools to scrape off frost from the evaporator as you could damage it.

However, when the ice becomes very thick on the inner liner, complete defrosting should be carried out as follows:

• Unplug the unit. Remove the drain plug from the inside of the freezer. Defrosting usually takes a few hours. To defrost faster keep the freezer door open.

• For draining, place a tray beneath the outer drain plug. Pull out the drain dial .



• Rotate the drain dial 180 degree. This will let the water flow out in the tray. When done, push the drain dial in. Replug the drain plug inside the freezer compartment. Note: monitor the container under the drain to avoid overflow.

• Wipe the interior of the freezer and replace the electrical plug in the electrical outlet.

• Reset the temperature control to the desired setting.



1) If the condenser is at back of appliance.

## Daily Use

**⚠ Caution!** Before troubleshooting, disconnect the power supply. Only a qualified electrician of competent person must do the troubleshooting that is not in this manual.

**⚠ Important!** There are some sounds during normal use (compressor, refrigerant circulation).

Problem	Possible cause	Solution
Appliance dose not work	Mains plug is not plugged in or is loose	Insert mains plug.
	Fuse has blown or is defective	Check fuse, replace if necessary.
	Socket is defective	Mains malfunctions are to be corrected by an electrician.
Appliance freezes too much	Temperature is set too cold or the appliance runs at "7" setting.	Turn the temperature regulator to a warmer setting temporarily.
The food is not frozen enough	Temperature is not properly adjusted.	Please look in the initial Temperature Setting section.
	Door was open for an extended period.	Open the door only as long as necessary.
	A large quantity of warm food was placed in the appliance within the last 24 hours.	Turn the temperature regulation to a colder setting temporarily.
	The appliance is near a heat source.	Please look in the installation location section.
Heavy build-up of frost on the door seal.	Door seal is not air-tight.	Carefully warm the leaking sections of the door seal with a hair dryer (on a cool setting). At the same time shape the warmed door seal by hand such that it sits correctly.
Unusual noises	Appliance is not level.	Check the appliance and level it by some articles.
	The appliance is touching the wall or other objects.	Move the appliance slightly.
	A component, e.g. a pipe, in the side of the appliance is touching another part of the appliance or the wall.	If necessary, carefully bend the component out of the way.

If the malfunction shows again, contact the Service Center.

These data are necessary to help you quickly and correctly. Write the necessary data here, refer to the rating plate.

### Replace the lamp

The switch of LED lamp is gravity controlled, when the angle of door-opening is bigger than 30. Degree, light will switch on and switch off when the angle is smaller than 30 degree.

#### Notice:

When LED lamp does not work when door is open, Please be released and check as below steps:

- Firstly, loosen screws on the lamp cover
- Secondly, loosen the screws fixed on the lamp electronic parts

## Daily Use

---

- Thirdly, check the cable terminals of electronic parts and terminals of contacting lines for door lamp is loosening or not. Please fix them if they are not fixed. Then, check the light is on or not. If the lamp is switch on please install the lamp cover; If not, please further check the electronic part is intact or not. If necessary, please replace the electronic part to check the lamp is on or not. If the lamp still does not work. Please contact with staff of after-sale service for assistance.
- The steps of Led lamp installing  
Fix the cable terminals of electronic parts and contacting lines in the door liner;  
Install LED electronic part in the door liner and fix on by screws;  
Install lamp cover on the holder and fix to finish all process

## **Guarantee**

**Your refrigerating appliance is guaranteed by the manufacturer during a period of 24 months from the purchasing date (The dated invoice as proof).**

**Exclusions of guarantee : The guarantee do not cover the normal wear of the product, nor the problems or damages resulting from :**

- (1) superficial deteriorations due to the normal wear of the product ;**
- (2) defect or deteriorations due to contact with food or liquids and due to the corrosion generated by rust ;**
- (3) any incident, abuse, misuse, modification, disassembly or unauthorized repairs ;**
- (4) any wrong maintenance operation, use not conforming to the instruction for use of the product and connection to an improper power supply ;**
- (5) any use of not initially provided accessories or approved by the manufacturer.**

**Information : The guarantee won't be applicable in case of missing rating plate or/and product serial number. repairs Services**

**In case of malfunction during the guarantee period of the manufacturer: any repairs request must be addressed to the professional retailer you purchase your product to. After the expiry of the manufacturer guarantee period : refer to the document « Spare parts and repairs » in the documentation related to your refrigerating appliance available on the website "[www.continentaledison.fr](http://www.continentaledison.fr)" Spare parts The necessary spare parts for your product repairs are available at least 7 years, in conformity with the European regulation related to the eco-design of refrigerating appliances. Refer to the document « spare parts and repairs » inside the documentation related to your refrigerating appliance, available on the website "[www.continentaledison.fr](http://www.continentaledison.fr)" it will inform you about :**

- the availability for each spare part;**
- the spare parts purchasing terms;**
- some professional repairs services.**

## DISPOSAL



This device bears the selective sorting symbol for waste electrical and electronic equipment (WEEE). This means that this product must be taken into a selective collection system in accordance with European Directive 2012 /19 / EU so that it can either be dismantled or be recycled , and thus reduce the impact on the environment.

For more information , you can contact your local ( town hall) or regional administration.

Electronic products that have not been sorted are potentially dangerous for the environment due to the presence of hazardous substances.

When this device reaches the end of its useful life, you must take it to a selective collection center for it to be destroyed and / or recycled.

Under no circumstances should you throw this device on the public highway.

OCEANIC  
120-126 Quai de Bacalan  
CS11584  
33000 Bordeaux

IMPORTE PAR  
A.M.C  
123 quai Jules Guesde,  
94400, VITRY SUR SEINE,  
France





+

La simplicité au service  
de votre quotidien

+ +

Retrouvez toutes les informations  
sur la marque et les notices sur  
[www.oceanic.eu](http://www.oceanic.eu)

