



RÉFRIGÉRATEUR - CONGÉLATEUR VINTAGE

REF : DP295VRO



NOTICE D'UTILISATION

Lire attentivement ces instructions avant la première utilisation, puis conserver cette notice.

TABLE DES MATIÈRES

AVERTISSEMENTS	1
CONSIGNES DE SÉCURITÉ	2
NOMENCLATURE	8
INSTALLATION	9
UTILISATION	10
INSTALLATION DE L'INDICATEUR DE TEMPÉRATURE	11
VÉRIFICATION DE LA TEMPÉRATURE DANS LA ZONE LA PLUS FROIDE	12
CONSERVATION DES ALIMENTS DANS LE RÉFRIGÉRATEUR EN FONCTION DE LEUR NATURE	13
UTILISATION DU COMPARTIMENT CONGÉLATEUR	13
CONSEILS POUR RÉDUIRE VOTRE CONSOMMATION D'ÉNERGIE	14
ENTRETIEN - NETTOYAGE	15
DÉGIVRAGE	16
DÉCONNEXION DE L'APPAREIL	16
EMBALLAGE ET DÉPLACEMENT	17
NOTIFICATIONS UTILISATEUR	17
CONSEILS POUR LE DÉPANNAGE	18
CARACTÉRISTIQUES	19
PROTECTION DE L'ENVIRONNEMENT	20

AVERTISSEMENTS

Le fabricant décline toute responsabilité en cas de blessure causée à des personnes ou de dégât matériel dus à la non-observation des instructions d'entretien et à l'usage inadéquat de l'appareil. Après avoir retiré l'emballage des différentes pièces de l'appareil, vérifiez que celui-ci se trouve en parfait état. Si vous avez des doutes à ce sujet, n'utilisez pas l'appareil et adressez-vous à un vendeur ou à un technicien qualifié.

Veillez également à ce que les différents types d'emballage (cartons, sacs en plastique, polystyrène, bandes collantes, liens, etc.) soient hors de portée des enfants. Ces éléments comportent un risque potentiel. Avant d'utiliser l'appareil, vérifiez si le courant de votre secteur correspond à celui qui est indiqué sur la plaque signalétique. Quand vous utilisez cet appareil, veuillez suivre les consignes de sécurité suivantes.

MISES EN GARDE IMPORTANTES. LIRE ATTENTIVEMENT ET CONSERVER POUR RÉFÉRENCE ULTÉRIEURE.

CONSIGNES DE SÉCURITÉ

Avant l'utilisation de cet appareil, lisez attentivement la notice d'utilisation. Conservez cette notice avec soin.

Vérifiez premièrement si la tension indiquée sur le produit correspond à votre alimentation électrique.

Avertissement : afin d'éviter tout risque d'incendie, d'électrocution ou de blessure, veillez à toujours suivre les principales consignes de sécurité suivantes quand vous utilisez un appareil électrique.

Vérifiez régulièrement l'état de votre appareil. N'utilisez pas l'appareil si ce dernier est endommagé.

Ne manipulez ni l'appareil, ni la prise avec les mains mouillées.

N'utilisez pas l'appareil si le cordon d'alimentation ou la prise est endommagé(e). N'utilisez pas l'appareil s'il est tombé, s'il est endommagé, s'il est resté dehors ou s'il est tombé dans l'eau. Retournez l'appareil au service après-vente le plus proche pour qu'il soit réparé ou ajusté.

Ne tirez et ne portez pas l'appareil par le cordon d'alimentation, n'utilisez pas le cordon comme poignée, ne coincez pas le fil dans la porte et ne le tirez pas le long de bords ou angles acérés.

Ne placez pas l'appareil sur le cordon d'alimentation. Ne laissez en aucune façon le cordon s'enrouler ou s'emmêler. Tenez le cordon éloigné des surfaces chaudes.

Ne retirez pas la prise en tirant sur le cordon. Pour la retirer, prenez-la en main et retirez-la prudemment de la prise murale.

Utilisez uniquement une rallonge certifiée avec l'ampérage en vigueur dans votre pays. Des rallonges certifiées avec un ampérage inférieur risquent de surchauffer. Veillez à ce que personne ne trébuche sur le cordon ou la prise.

Attention : débranchez toujours le cordon d'alimentation ou coupez le disjoncteur avant de procéder au nettoyage.

Si le cordon d'alimentation est endommagé, il doit être remplacé par le fabricant, son service après-vente ou une personne de qualification similaire, afin d'éviter tout danger.

Toute réparation doit être effectuée par le service après-vente ou des personnes de qualification similaire.

Tous travaux électriques requis dans le cadre de l'installation de cet appareil doivent être effectués par un électricien qualifié ou une personne compétente.

Eteignez et débranchez l'appareil lorsque vous ne l'utilisez pas.

N'utilisez pas l'appareil près de matériaux inflammables.

N'utilisez pas d'autres accessoires que ceux étant fournis avec l'appareil.

Cet appareil peut être utilisé par des enfants âgés d'au moins 8 ans et par des personnes ayant des capacités physiques, sensorielles ou mentales réduites ou dénuées d'expérience ou de connaissance, s'ils (si elles) sont correctement surveillé(e)s ou si des instructions relatives à l'utilisation de l'appareil en toute sécurité leur ont été données et si les risques encourus ont été appréhendés. Les enfants ne doivent pas jouer avec l'appareil. Le nettoyage et l'entretien par l'utilisateur ne doivent pas être effectués par des enfants sans surveillance.

Il convient de surveiller les enfants pour s'assurer qu'ils ne jouent pas avec l'appareil.

Cet appareil n'est pas un jouet. Ayez une stricte surveillance quand vous utilisez l'appareil en présence d'enfants ou d'animaux domestiques.

Ne nettoyez jamais l'appareil avec des produits liquides inflammables. Les vapeurs risqueraient de provoquer un incendie ou une explosion.

Ne stockez pas et n'utilisez pas d'essence ou toute autre vapeur ou liquide inflammable à proximité de cet appareil. Les fumées peuvent entraîner un incendie ou une explosion.

Cet appareil est destiné à être utilisé dans des applications domestiques et analogues telles que :

- les coins cuisine réservés au personnel des magasins, bureaux et autres environnements professionnels ;
- les fermes ;
- l'utilisation par les clients des hôtels, motels et autres environnements à caractère résidentiel ;
- les environnements du type chambres d'hôtes.

Toutes interventions ou nettoyage sur le produit doivent se faire hors alimentation. Pour cela la fiche d'alimentation doit être déconnectée de la prise de courant.

Pour éviter tout risque d'incendie, d'électrocution ou autres blessures aux personnes, ne plongez jamais le cordon d'alimentation ou la prise dans de l'eau ou tout autre liquide.

MISE EN GARDE : maintenir dégagées les ouvertures de ventilation dans l'enceinte de l'appareil ou dans la structure d'encastrement.

MISE EN GARDE : ne pas utiliser de dispositifs mécaniques ou autres moyens pour accélérer le processus de dégivrage autres que ceux recommandés par le fabricant.

MISE EN GARDE : ne pas endommager le circuit de réfrigération.

MISE EN GARDE : ne pas utiliser d'appareils électriques à l'intérieur du compartiment de stockage des denrées, à moins qu'ils ne soient du type recommandé par le fabricant.

MISE EN GARDE : pour éviter tout risque dû à l'instabilité de l'appareil, celui-ci doit être fixé conformément aux instructions.

Ne pas stocker dans cet appareil de substances explosives telles que des aérosols contenant des gaz propulseurs inflammables.

Le fluide frigorigène utilisé dans cet appareil est un gaz à effet de serre fluoré qui peut être nocif pour l'environnement et peut être responsable du réchauffement global s'il s'échappe dans l'atmosphère.

Attention : risque d'incendie.



En ce qui concerne les informations pour l'installation, la manipulation, l'entretien, le nettoyage, et la mise au rebut de l'appareil, référez-vous aux paragraphes ci-après de la notice.

Note : La lampe ne doit être remplacée que par un technicien qualifié.

NOMENCLATURE

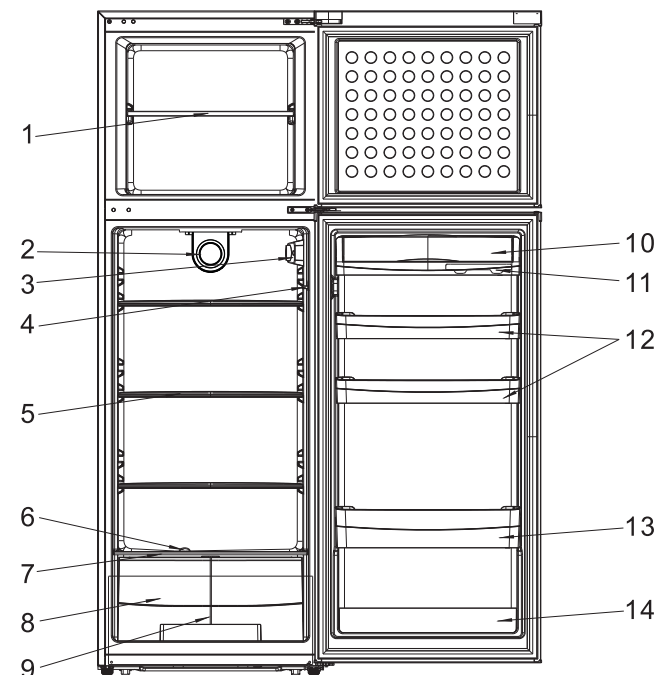

- | | |
|---|----------------------------|
| 1 Clayette congélateur | 8 Bac à légumes |
| 2 Ventilateur | 9 Séparateur bac à légumes |
| 3 Bouton de contrôle de la température et lampe | 10 Balconnet à couvercle |
| 4 Interrupteur | 11 Support à œufs |
| 5 Clayette verre | 12 Balconnets |
| 6 Prise tube de drainage | 13 Balconnet à bouteilles |
| 7 Dessus bac à légumes verre | 14 Balconnet inférieur |

- Si l'appareil acheté peut avoir été amélioré, ces améliorations pouvant ne pas être indiquées dans ce manuel. Cependant les fonctions et les méthodes d'utilisation restent inchangées. N'hésitez pas à les utiliser !
- Si vous utilisez le réfrigérateur pour la première fois, retirez les bandes adhésives des tiroirs, balconnets, supports à œufs, et de la prise du tuyau de drainage.
- Ne pas tirer ou pousser les tiroirs et balconnets violemment lors de l'utilisation de l'appareil, ce afin d'éviter tout dommage.

INSTALLATION

1. Le réfrigérateur doit être placé sur une surface complètement plane. Laisser 5~10 cm de libre entre chaque côté de l'appareil et le mur, laisser également une distance de 30 cm entre le sommet de l'appareil et le plafond.

2. Sélectionner un emplacement qui ne soit pas exposé à la lumière du soleil, à une haute température ou à une humidité importante, l'humidité pouvant entraîner l'oxydation.

3. Retirer le panneau du bas avant l'installation.

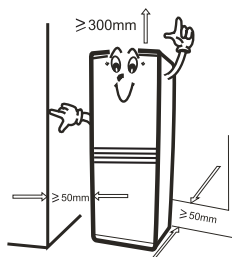

4. L'appareil peut être réglé, en ajustant ses deux pieds situés à l'avant en bas, en cas d'instabilité. Tourner dans le sens des aiguilles d'une montre rehaussera le produit.

5. L'emplacement doit être ferme et plat. Une position qui n'est pas assez stable peut entraîner des bruits et vibrations.

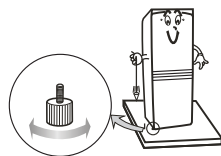

(a) Le bruit peut être amplifié si le sol n'est pas ferme.

(b) Placer une couverture sous l'appareil pour résoudre

(c) Le problème d'émission de chaleur si vous devez placer l'appareil sur un tapis.

6. Assurez-vous que les pieds ajustables soient solidement ancrés au sol, et placez l'appareil légèrement penché en arrière afin de pouvoir conserver les portes solidement fermées plus facilement.

AVANT L'UTILISATION

Votre nouvel appareil est conçu pour un usage personnel. Pour optimiser l'utilisation de votre appareil, veuillez lire attentivement le mode d'emploi qui vous fournira une description ainsi que des conseils sur le stockage et la conservation des aliments. Conservez ce manuel pour une consultation ultérieure.

1. Après avoir déballé l'appareil, vérifiez qu'il n'est pas endommagé et que la porte se ferme correctement. Tout

dommage doit être signalé à votre revendeur dans les 24 heures qui suivent la livraison de l'appareil.

2. Attendez au moins deux heures avant de brancher l'appareil afin de laisser le temps au produit réfrigérant d'être efficace.

3. L'installation de l'appareil et les branchements électriques doivent être effectués par un électricien qualifié, conformément aux instructions du fabricant et aux réglementations locales en matière de sécurité.

4. Nettoyez l'intérieur de l'appareil avant de l'utiliser.

Cales d'espacement pour une meilleure performance du produit

2 cales d'espacement sont fournies dans le sac. Il est conseillé de les installer à l'arrière de l'appareil, comme indiqué sur le schéma ci-dessous.

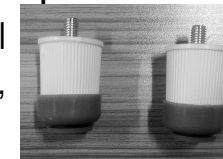

UTILISATION

PLACER DES ALIMENTS

1. Il doit toujours y avoir de l'espace entre les différents éléments à l'intérieur du réfrigérateur pour permettre la circulation d'air.

2. La nourriture doit être placée dans un emballage scellé afin d'éviter qu'elle ne sèche ou ne dégage une odeur.

3. Les aliments chauds doivent être refroidis avant de pouvoir être placés dans l'appareil. Autrement, la température intérieure et la consommation électrique augmenteront.

4. Réduire la fréquence d'ouverture de la porte peut sensiblement diminuer la consommation électrique.

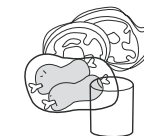

INSTRUCTIONS SUR L'UTILISATION

La température du réfrigérateur peut être contrôlée manuellement via le bouton. Cependant, il est à noter que le nombre affiché sur le bouton ne représente pas concrètement la température.

Au contraire, plus le nombre est important, plus la température interne sera basse. 0 signifie que le réfrigérateur-congélateur ne fait pas de froid. Tourner le bouton sur 4 pour une utilisation normale, tourner sur une position comprise entre 4-7 s'il vous faut une température plus basse; à l'inverse lorsque le bouton se situe entre 4-1, la température sera plus élevée.

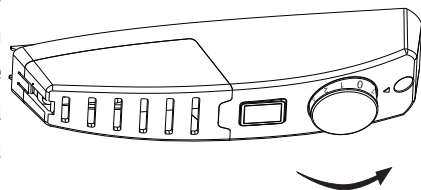

INSTALLATION DE L'INDICATEUR DE TEMPÉRATURE

- Pour vous aider à bien régler votre appareil, celui-ci est équipé d'un indicateur de température qui permettra de contrôler la température moyenne dans la zone la plus froide.
- Pour installer l'indicateur de température, veuillez respecter les indications selon le schéma ci-dessous.
- ATTENTION : cet indicateur est prévu pour fonctionner uniquement avec votre appareil, veuillez à ne pas l'utiliser dans un autre appareil (en effet, la zone la plus froide n'est pas identique), ou pour toute autre utilisation.

INDICATEUR DE TEMPÉRATURE : ZONE LA PLUS FROIDE DE VOTRE RÉFRIGÉRATEUR.



VÉRIFICATION DE LA TEMPÉRATURE DANS LA ZONE LA PLUS FROIDE

Grâce à l'indicateur de température, vous pourrez vérifier régulièrement que la température de la zone la plus froide est correcte. En effet, la température à l'intérieur de l'appareil est fonction de plusieurs facteurs tels que la température ambiante du local, la quantité de denrées stockées, la fréquence d'ouverture de la porte. Prenez ces facteurs en considération lors du réglage de l'appareil.

Lorsque l'indicateur indique « OK », cela signifie que votre thermostat est bien réglé, et que la température intérieure est correcte.

Si la couleur de l'indicateur est blanche, cela signifie que la température est trop élevée, il faut, dans ce cas, augmenter le réglage du thermostat et attendre 12 heures pour effectuer un nouveau contrôle visuel de l'indicateur.

Après chargement ou ouverture de la porte, il est possible que l'indicateur devienne blanc au bout de quelques instants.

Réglage correct



Température trop élevée,
réglez le thermostat

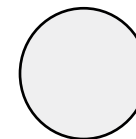

A chaque modification du thermostat, attendez la stabilisation de la température à l'intérieur de l'appareil avant de procéder, si nécessaire, à un nouveau réglage. Ne modifiez la position du thermostat que progressivement et attendez au moins 12 heures avant de procéder à une nouvelle vérification et à une éventuelle modification.

REMARQUES : après chargement de l'appareil avec des denrées fraîches ou après ouvertures répétées (ou ouverture prolongée) de la porte, il est normal que l'inscription « OK » n'apparaisse pas dans l'indicateur de température. Attendez au moins 12 heures avant de réajuster le thermostat.

CONSERVATION DES ALIMENTS DANS LE RÉFRIGÉRATEUR EN FONCTION DE LEUR NATURE

Dans un réfrigérateur, la température n'est pas uniforme (à l'exception des appareils à froid ventilé ou brassé). Chaque type d'aliment a une température de conservation idéale et donc un emplacement précis à respecter.

Il est important de placer les aliments dans le réfrigérateur selon leur nature :

EMPLACEMENT	PRODUITS
Sur le bac à légumes Zone froide	Viandes, volailles, poissons, charcuteries, plats préparés, salades composées, préparations et pâtisseries à base d'oeuf ou de crème, pâtes fraîches, pâte à tarte, pizzas/quiches, produits frais et fromages au lait cru, légumes prêts à l'emploi et plus généralement, tout produit frais dont la date limite de consommation est associée à une température de conservation égale ou inférieure à 4°C.
Sur la clayette centrale Zone fraîche	Produits laitiers, desserts lactés, matières grasses, fromages frais.
Sous le congélateur Zone tempérée	Boissons, sauces industrielles et préparées, beurre, fromages à pâte cuite.
Dans le bac à légumes	Fruits et légumes frais.

Il convient de vérifier régulièrement que la température, notamment celle de la zone la plus froide, est correcte et le cas échéant, d'ajuster le thermostat en conséquence comme indiqué dans le chapitre précédent.

UTILISATION DU COMPARTIMENT CONGÉLATEUR

Le compartiment congélateur est  . Il peut être utilisé pour congeler des aliments frais.

La quantité d'aliments frais pouvant être congelés en 24 heures est indiquée sur la plaque signalétique.

Remarque :

En cas de coupure de courant, le compartiment congélateur  conservera une température

suffisamment basse pour conserver les aliments pendant 29 heures. Il est cependant déconseillé d'ouvrir la porte du compartiment dans une telle situation.

Congélation d'aliments frais

Important

- Avant de congeler des aliments, emballez-les et mettez-les dans du papier d'aluminium, des sacs en plastique étanches à l'air et à l'eau, des récipients en polyéthylène équipés d'un couvercle ou des récipients adaptés à la congélation.
- Placez les aliments dans le compartiment supérieur en laissant suffisamment d'espace entre eux afin de laisser l'air circuler correctement.
- Pour une congélation optimale, baissez le thermostat d'un demi-point lorsque vous placez les aliments.
- Les aliments seront entièrement congelés au bout de 24 heures.

CONSEILS POUR RÉDUIRE VOTRE CONSOMMATION D'ÉNERGIE

- Veillez à ce que l'appareil ne se trouve pas à proximité d'une source de chaleur.
- Placez l'appareil dans un endroit sec, bien ventilé et qui ne soit pas en contact direct avec la lumière du soleil.
- Il est toujours recommandé d'emballer la nourriture avant de la ranger dans l'appareil.
- La nourriture et les boissons chaudes doivent d'abord être refroidies à température ambiante avant d'être placés dans l'appareil.
- Veillez à conserver un espace minimum entre les différents produits quand vous les rangez dans l'appareil pour permettre une bonne circulation de l'air.
- Une ouverture prolongée ou trop fréquente de la porte peut occasionner une élévation de la température à l'intérieur de l'appareil. Ainsi, la porte doit être fermée directement après utilisation.
- Veillez à ce que le joint d'étanchéité de la porte soit correctement positionné et veillez à ce que les orifices de ventilation de l'appareil ne soient pas obstrués.
- Ne laissez pas des aliments congelés dégeler avec la température ambiante. Vous pouvez décongeler des aliments en les plaçant dans le réfrigérateur de façon à ce que la décongélation soit progressive. Faites attention à ne pas décongeler les aliments au-dessus d'autres aliments.
- Si la couche de givre devient trop épaisse, cela peut affecter les performances de l'appareil. Quand l'épaisseur de la couche de givre est supérieure à 5mm, l'appareil doit être décongelé.
- L'agencement des différents compartiments, clayettes et étagères est déjà dans la position optimale.

ENTRETIEN - NETTOYAGE

Cet appareil doit bénéficier d'un entretien et d'un nettoyage régulier. Pour votre sécurité, merci de débrancher la fiche de la prise avant de débuter le nettoyage.

1. Entretien interne

Nettoyer l'intérieur de l'appareil à l'aide d'eau claire ou de détergent neutre. Rincer à l'aide d'eau claire et sécher avec un morceau de tissu sec.

2. Entretien du joint de la porte

Il est facile d'endommager les joints de porte s'ils sont salis par des tâches d'huile, de sauce et autres, mieux vaut donc les nettoyer soigneusement.

3. Entretien externe

Enlever la poussière à l'aide d'un morceau de tissu sec, laver avec un détergent neutre si nécessaire.

4. Changement de la lampe intérieure

La lampe ne peut être changée que par un électricien qualifié.

DÉGIVRAGE

1. Un givrage important influera sur la réfrigération de l'appareil et augmentera la consommation d'énergie. De ce fait, le dégivrage devient nécessaire quand la couche de givre atteint 5mm d'épaisseur. Les étapes pour un dégivrage manuel sont listées ci-dessous : retirer tous les aliments des compartiments ; retirer les tiroirs et les étagères ; débrancher le cordon d'alimentation électrique ; ouvrir les portes et attendre la fonte ; éponger alors l'eau à l'aide d'un morceau de tissu sec.
2. Pour des vacances courtes, retirer les aliments facilement périssables ainsi que les autres aliments du réfrigérateur. Une fois cela fait, penser à bien fermer la porte. Dans le cas de longues vacances, veuillez retirer l'ensemble des aliments et couper le courant. Une fois le dégivrage effectué, nettoyer les clayettes de l'appareil et les sécher avec un tissu sec, puis laisser la porte ouverte.

Avertissement : Ne pas utiliser un autre équipement ou une autre méthode pour accélérer le dégivrage. Cela peut endommager le système de refroidissement.

DÉCONNEXION DE L'APPAREIL

Après une panne d'électricité, même en été, le réfrigérateur peut stocker les aliments normalement pendant plusieurs heures.

1. Interruption durant une panne de courant
Après une panne de courant, ne pas ajouter d'aliments dans l'appareil et réduire la fréquence d'ouverture de porte. Si la panne est prévisible, mettre des glaçons dans un container et poser celui-ci au sommet du réfrigérateur.

2. Interruption durant les vacances

Pour des vacances courtes, retirer les aliments facilement périssables ainsi que les aliments dans le réfrigérateur. Une fois cela fait, penser à bien fermer la porte.

Dans le cas de longues vacances, veuillez retirer l'ensemble des aliments et couper le courant. Une fois le dégivrage effectué, nettoyer les clayettes de l'appareil et les sécher, puis laisser la porte ouverte.

3. Fin d'utilisation

S'il est prévu de ne pas utiliser le réfrigérateur pour une durée prolongée, veuillez débrancher la prise et nettoyer l'appareil. La porte doit être maintenue ouverte afin d'éviter les odeurs nauséabondes dues à des relents de nourriture.

Attention : De manière générale, il est conseillé de ne pas arrêter le réfrigérateur pour ne pas affecter sa durée de vie. Après avoir débranché l'appareil, merci d'attendre au moins 5 minutes avant d'effectuer le rebranchement.

EMBALLAGE ET DÉPLACEMENT

1. Déballer, remballer et porter. Merci de mémoriser la position de chaque accessoire de l'appareil en le déballant. Remballer et vérifier le produit soigneusement avant tout transport.

2. Ne pas soulever ou tirer sur la porte ou la poignée durant le transport.

3. Pendant son déplacement, l'appareil ne doit pas être penché à plus de 45 degrés (angle vers la position verticale). Merci d'éviter les coups et les vibrations importantes.

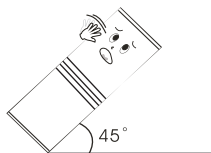

NOTIFICATIONS UTILISATEUR

1. Ne pas éclabousser le réfrigérateur, cela peut causer une oxydation et un dysfonctionnement. Les composants électroniques comme la touche d'alimentation (on/off) doivent être nettoyés à sec.
2. Les détergents comme le savon en poudre, la poudre nettoyante abrasive, les détergents alcalins, les produits chimiques pour vêtement, les diluants, l'alcool, les produits à acide de pétrole et de l'eau chaude ne doivent pas être utilisés pour nettoyer le réfrigérateur car ils peuvent endommager la couche de peinture et le plastique.

3. La crasse peut endommager les composants plastiques internes, nettoyez-la donc autant de fois que possible.

4. Veuillez vérifier les points ci-dessous après entretien:

- (1) Y a-t-il un signe de dommage ou de perte sur le fil électronique ?
- (2) La prise peut-elle être insérée dans la prise femelle de façon solide et stable ?
- (3) Est-ce que la prise chauffe de façon inhabituelle ?

Avertissement : Veuillez vous débarrasser du joint d'étanchéité de la porte avant d'évacuer l'appareil. La mise au rebut de l'appareil doit être effectuée par des professionnels, cela pour éviter un effet néfaste pour l'environnement.

CONSEILS POUR LE DÉPANNAGE

1. Le réfrigérateur ne fonctionne pas.
Il se peut qu'il ne soit pas connecté à l'alimentation électrique (prise, panne de courant ou de fusible) ;
Le voltage est trop faible.
2. Le réfrigérateur ne fonctionne pas aussi efficacement qu'espéré. Cela peut être dû à un givrage intense, ou à un réglage sur une température trop élevée, ou encore à l'ouverture trop fréquente de la porte.
3. L'appareil émet un bruit inhabituel
Cela peut être causé par un déséquilibre voire un sol ou plancher qui n'est pas suffisamment plat à l'endroit où se situe l'appareil, ou encore par la résonance entre l'appareil et d'autres objets adjacents.
4. Le compresseur continue à fonctionner pendant une période prolongée La température environnante est peut-être trop élevée. Les portes sont peut-être ouvertes fréquemment voir laissées ouvertes. Le bouton de contrôle de la température réglé sur un statut de (4 - 7) peut augmenter la durée de fonctionnement du compresseur.
5. Il y a une odeur nauséabonde
Les aliments dégagant une odeur forte doivent être emballés de manière rigoureuse avant d'être placés dans l'appareil. Veuillez vérifier s'il y a des éléments abîmés ou si les clayettes sont sales depuis un moment.
6. De l'eau fuit depuis le bas du réfrigérateur
Le tuyau de drainage est obstrué. Veuillez régler cela avec l'outillage adapté.

7. Une épaisse couche de givre est présente à l'arrière de l'appareil. Le fait de placer des aliments humides ou chauds à l'intérieur de l'appareil peut entraîner ce genre de problème. Cela peut aussi être dû à une forte humidité environnante.

Les situations suivantes ne sont pas synonymes de dysfonctionnement

1. L'humidité peut former de la rosée sur la partie externe du produit durant une saison humide. Il suffit juste de l'essuyer.

CARACTÉRISTIQUES

MARQUE	California
RÉFÉRENCE	DP295VRO (BCD-295V-C53H)
CATÉGORIE D'APPAREIL	7
CLASSE D'EFFICACITÉ ÉNERGÉTIQUE	A+
CONSOMMATION D'ÉNERGIE ANNUELLE (kWh/an)	259
VOLUME UTILE DE DENRÉES FRAÎCHES (L)	224
VOLUME UTILE DE DENRÉES CONGELÉES (L)	71
NOMBRE D'ÉTOILES APPLICABLE	4
SANS GIVRE	Non
AUTONOMIE (h)	30
CAPACITÉ DE CONGÉLATION (kg/24h)	3,5
CLASSE CLIMATIQUE*	N/ST
NIVEAU SONORE (dB(A) re 1 pW)	42
ENCASTRABLE	Non

* Cet appareil est conçu pour être utilisé à une température ambiante comprise entre 16 et 38 °C.

Note :

Nous nous réservons le droit de modifier la conception de nos produits sans préavis. Les paramètres spécifiques sont basés uniquement sur les données figurant sur la plaquette signalétique



PROTECTION DE L'ENVIRONNEMENT – DIRECTIVE 2012/19/EU

Afin de préserver notre environnement et notre santé, l'élimination en fin de vie des appareils électriques et électroniques doit se faire selon des règles bien précises et nécessite l'implication de chacun, qu'il soit fournisseur ou utilisateur. C'est pour cette raison que votre appareil, tel que le signale le symbole apposé sur sa plaque signalétique ou sur l'emballage, ne doit en aucun cas être jeté dans une poubelle publique ou privée destinée aux ordures ménagères. L'utilisateur a le droit de déposer l'appareil dans des lieux publics de collecte procédant à un tri sélectif des déchets pour être soit recyclé, soit réutilisé pour d'autres applications conformément à la directive.



Mise au rebut

Rendez l'appareil inutilisable immédiatement. Débranchez la prise d'alimentation et coupez le câble électrique. Retirez ou détruisez les fermetures à bascule ou à ressort avant de vous débarrasser de l'appareil. Ceci permet d'éviter aux enfants de s'enfermer dans l'appareil et de mettre ainsi leur vie en danger. Informez-vous auprès des services de votre commune sur les endroits autorisés pour la mise au rebut de l'appareil.

Importé par WESDER SAS
67 bis, rue de Seine
94140 Alfortville
France

Cette notice est aussi disponible sur le site
suivant
<http://notices.wesder.net>

© Copyright WESDER SAS France
Droits de reproduction réservés