



SLEE7G21W

MANUEL D'UTILISATION

SLEE7G21W

Nous vous remercions d'avoir choisi la qualité FAR. Ce produit a été créé par notre équipe de professionnels et selon la réglementation européenne. Pour une meilleure utilisation de votre nouvel appareil, nous vous recommandons de lire attentivement ce manuel d'instructions et de le conserver pour toute référence ultérieure.

TABLE DES MATIÈRES

Informations de sécurité.....	FR-3
Description du produit.....	FR-14
Panneau de contrôle.....	FR-15
Utilisation.....	FR-16
Conseils de séchage.....	FR-19
Programmes de séchage	FR-21
Soin et nettoyage	FR-22
Problèmes de fonctionnement	FR-23
Données techniques.....	FR-24
Installation.....	FR-26
Enlèvement des appareils ménagers usagés.....	FR-31

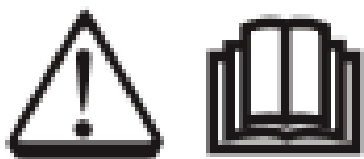

Lisez toutes les instructions et explications avant utilisation. Suivez attentivement les instructions. Conservez cette notice d'utilisation à portée de main pour pouvoir la consulter ultérieurement. Si l'appareil est vendu ou transmis, veuillez à remettre cette notice d'utilisation au nouveau propriétaire.

Informations de sécurité



AVERTISSEMENT

Il est important de lire soigneusement et de comprendre ces instructions de sécurité avant toute utilisation. Les éléments indiqués ici sont des précautions de sécurité très importantes, qui doivent être suivies attentivement. Le fabricant rejette toute responsabilité en cas de non-respect de toutes ou parties de ces règles.



Cet appareil peut être utilisé par des enfants à partir de 8 ans et plus et par des personnes ayant des capacités physiques, sensorielles ou mentales réduites ou un manque d'expérience et de connaissances à condition qu'elles aient reçu une supervision ou des instructions concernant l'utilisation de l'appareil en toute sécurité et qu'elles comprennent les dangers encourus. Les enfants ne doivent pas jouer avec l'appareil. Le nettoyage et l'entretien par l'utilisateur ne doivent pas être effectués par des enfants sans surveillance.

Risques potentiels de chocs électriques

- La réparation ne peut être effectuée que par un personnel qualifié. La réparation, la modification ou le désassemblage ne peuvent être effectués par des personnes autres qu'un personnel d'entretien professionnel.
- Le système d'alimentation électrique domestique (courant, voltage, câble, fusible) doit être compatible avec les conditions d'utilisation du sèche-linge.
- La fiche secteur doit être branchée dans une prise murale appropriée, installée et mise à la terre en accord avec tous les codes et règles locaux.
- Si le câble d'alimentation est endommagé, il doit être remplacé par le fabricant, son service après-vente ou des personnes de qualification similaire afin d'éviter tout danger.
- Ne pas déconnecter la fiche secteur en tirant sur le câble d'alimentation. Faire cela en tenant la prise fermement et en la retirant directement hors du réceptacle.

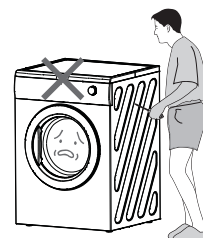

- Ne pas utiliser le câble d'alimentation lorsque la connexion entre la prise d'alimentation et le câble d'alimentation est lâche.
- Ne pas toucher l'appareil avec les mains et les pieds mouillés. Essuyez la poussière ou les gouttes d'eau autour de la prise de courant avec un chiffon sec.
- Ne pas poser l'appareil ou exercer une pression sur le câble d'alimentation.
- Ne pas utiliser le câble d'alimentation / la sortie de courant / ou la prise de courant si l'un d'entre eux est endommagé ou cassé.

Cet appareil est destiné à être utilisé dans des applications domestiques et analogues telles que :

- des coins cuisines réservés au personnel dans des magasins, bureaux et autres environnements professionnels ;
- des fermes ;
- l'utilisation par les clients des hôtels, motels et autres environnements à caractère résidentiel ;
- des environnements du type chambres d'hôtes.

Risques potentiels d'explosions

- Ne pas mettre de liquide combustible comme de l'essence, de l'huile ou de l'alcool dans l'appareil ou autour. Ne pas placer de vêtements imbibés de ce genre de liquide dans l'appareil.
- Ne pas connecter / déconnecter la prise de courant lorsqu'une fuite de gaz ou d'autres types de gaz combustibles surviennent.

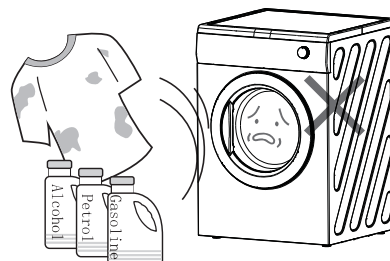

Risque d'incendie / court-circuit ou problème électrique

- Ne pas installer l'appareil à proximité de sources de chaleur.
- Si vous avez lavé votre linge avec un détachant, vous devez effectuer un cycle supplémentaire de rinçage avant de charger le linge dans votre sèche-linge.
- Veuillez vous assurer qu'aucun briquet ou boîte d'allumettes n'aient été accidentellement oubliés dans une poche d'un des vêtements à mettre dans l'appareil.

- On ne doit pas laisser de la bourre s'accumuler autour du sèche-linge à tambour.
- Une ventilation appropriée doit être fournie afin d'éviter un refoulement, à l'intérieur de la pièce, de gaz provenant d'appareils brûlant d'autres combustibles, y compris les feux ouverts.
- Les ouvertures de ventilation ne doivent pas être obstruées par un tapis.
- Il convient d'utiliser les produits assouplissants, ou produits similaires, conformément aux instructions relatives aux produits assouplissants.

⚠ Avertissement

Ne jamais interrompre un sèche-linge avant la fin du cycle de séchage à moins que tous les éléments soient alors rapidement retirés et éparpillés de façon à ce que la chaleur se dissipe

- Ce sèche-linge n'est pas destiné à être utilisé par des personnes (notamment des enfants) présentant des capacités physiques motrices ou mentales réduites, ou sans la surveillance d'une personne responsable de leur sécurité.
 - Les matériaux d'emballage peuvent être dangereux pour les enfants.
 - Placez tous les matériaux d'emballage (par exemple, les sacs en plastique) à un endroit hors d'atteinte des enfants.
- Les enfants de moins de 3 ans doivent être tenus à l'écart sauf sous surveillance continue.
- Ne pas toucher le linge placé dans le sèche-linge, avant que celui-ci ne soit complètement arrêté.
 - Ne pas laisser les enfants ou les animaux près d'un sèche-linge en fonctionnement, ils pourraient être coincés dans le sèche-linge. Veuillez vérifier soigneusement le tambour avant de fermer la porte.

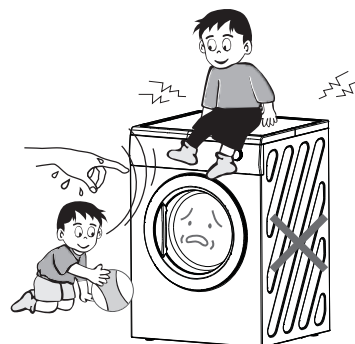

Autres instructions

- Cet appareil est à usage domestique uniquement, il ne doit pas être utilisé à d'autres fins que celles pour lesquelles il a été conçu.
- Ne laver que les tissus qui ont été conçus pour être séchés en machine. Suivre les instructions sur les étiquettes de chaque vêtement.
- Tous travaux électriques requis dans le cadre de l'installation de cet appareil doivent être effectués par un électricien qualifié ou une personne compétente.
- Si la machine est située sur un sol à moquette, veuillez ajuster les pieds de l'appareil afin de laisser circuler l'air librement sous l'appareil.
- Ne pas grimper sur le sèche-linge ou laisser des objets lourds, des appareils chauffants ou encore des objets avec de l'eau ou ayant des fuites de liquides sur le sèche-linge, afin d'éviter les risques de déformation du plateau avant ou des composants plastiques.
- Tout objet comme les pièces, épingles, punaises, vis, pierres ou autre matières dures ou effilées peut entraîner des dommages considérables et ne doit pas être placé dans la machine.

- Enlevez tous les objets des poches comme les briquets et les allumettes.
- Après avoir installé l'appareil, vérifiez qu'il n'y ait pas de pression ou d'obstruction sur le câble d'alimentation ou le tuyau d'évacuation.
- Il convient que les articles qui ont été salis avec des substances telles que l'huile de cuisson, l'acétone, l'alcool, l'essence, le kérosène, les détachants, la térébenthine, la cire et les substances pour retirer la cire soient lavés dans de l'eau chaude avec une quantité supplémentaire de détergent avant d'être séchés dans le sèche-linge à tambour.
- Il faut toujours débrancher l'appareil après usage, pour nettoyage et révision.
- Ne pas surcharger l'appareil. Voir la section de référence dans le manuel d'utilisateur.
- Les vêtements mouillés dégoulinants ne doivent pas être placés dans le sèche-linge.

- Les vêtements qui ont été en contact avec des produits pétroliers volatiles ne doivent pas être séchés en machine. Si des fluides nettoyants volatiles sont utilisés, il faut faire attention à ce que ces fluides aient été retirés de ce vêtement avant de le placer dans la machine.
- Ne jamais utiliser le sèche-linge si le câble d'alimentation, le panneau de contrôle, la surface de travail ou le bas a été endommagé ou si l'intérieur du sèche-linge n'est pas accessible.
- Le sèche-linge à tambour ne doit pas être utilisé si des produits chimiques ont été utilisés pour le nettoyage;
- Il ne faut pas laisser les peluches s'accumuler dans le sèche-linge.
- Ne pas sécher de linge non lavé et sale dans l'appareil.
- Les adoucissants ou produits similaires doivent être utilisés comme spécifié dans les instructions de cet adoucissant.
- Les filtres doivent être nettoyés après chaque utilisation.

- Une bonne ventilation est nécessaire au bon fonctionnement du sèche-linge. Son conduit d'évacuation ne doit strictement pas être placé à côté des autres tuyaux de conduit évacuant les matières combustibles (gaz, essence) des autres appareils. Cela entraînerait des risques d'incendie.
- L'appareil ne doit pas être installé derrière une porte à verrouillage, une porte coulissante ou une porte avec une charnière du côté opposé à celle du sèche-linge, empêchant ainsi l'ouverture totale du sèche-linge à tambour.
- Il convient que les articles qui ont été salis avec des substances telles que l'huile de cuisson, l'acétone, l'alcool, l'essence, le kérosène, les détachants, la térébenthine, la cire et les substances pour retirer la cire soient lavés dans de l'eau chaude avec une quantité supplémentaire de détergent avant d'être séchés dans le sèche-linge à tambour.
- **MISE EN GARDE** : ne jamais arrêter un sèche-linge à tambour avant la fin du cycle de séchage, à moins que tous les articles ne soient retirés rapidement et étalés, de telle sorte que la chaleur soit dissipée.
- Le collecteur de bourre doit être nettoyé fréquemment.

- Il convient que les articles comme le caoutchouc mousse (mousse de latex), les bonnets de douche, les textiles étanches, les articles doublés de caoutchouc et les vêtements ou les oreillers comprenant des parties en caoutchouc mousse ne soient pas séchés dans le sèche-linge à tambour.

⚠ Avertissement	Pour les appareils comportant des ouvertures de ventilation à leur base, les ouvertures ne doivent pas être obstruées par un tapis.
-----------------	---

⚠ Avertissement	Une ventilation appropriée doit être fournie afin d'éviter un refoulement de gaz, à l'intérieur de la pièce, provenant d'appareils brûlant d'autres combustibles, y compris les feux ouverts.
-----------------	---

En ce qui concerne les informations pour l'installation, la manipulation, l'entretien et la mise au rebut de l'appareil, référez-vous aux paragraphes ci-après de la notice.

MISE EN GARDE: L'appareil ne doit pas être alimenté par l'intermédiaire d'un interrupteur externe, comme une minuterie, ou être connecté à un circuit qui est régulièrement mis sous tension et hors tension par le fournisseur d'électricité.

Description du produit

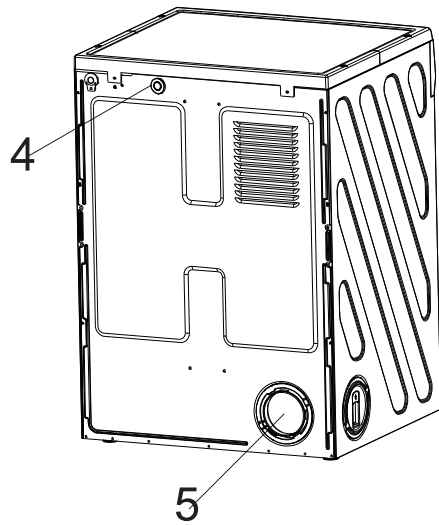
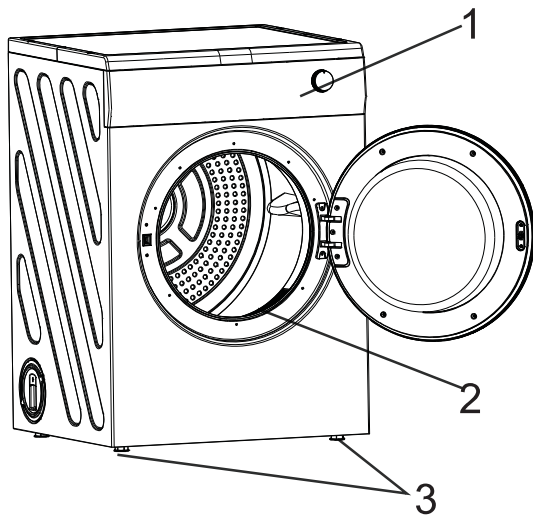

1. Panneau de contrôle
2. Filtre
3. Pieds réglables
4. Bouton de réinitialisation du thermostat
5. Sortie ventilation arrière

Panneau de contrôle

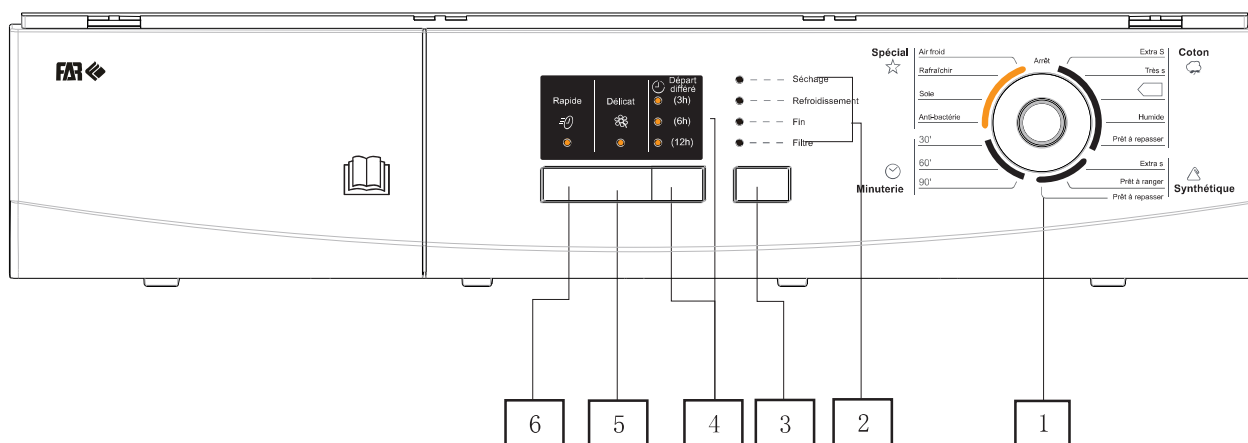

1. Cadrans de sélection
2. Indicateurs lumineux séquentiels
Séchage
Refroidissement
Fin
Filtre
3. Départ/Pause
4. Départ différé
5. Délicat
6. Rapide

Utilisation



Première utilisation

- Assurez-vous que les raccordements électriques sont conformes à la notice d'installation.
- Retirez le bloc de polystyrène et tout autre matériel à l'intérieur du tambour.
- Avant d'utiliser votre sèche-linge pour la première fois, nous vous recommandons de placer quelques chiffons humides à l'intérieur de l'appareil et de les faire sécher pendant 30 minutes. Il se peut qu'il y ait de la poussière à l'intérieur d'un tout nouveau sèche-linge.



Utilisation quotidienne

Connecter l'appareil

- Ouvrez la porte (voir image).
- Placez un à un votre linge dans le tambour, afin de les disperser le plus possible.
- Fermez la porte. Veuillez vérifier que le linge ne soit pas coincé entre la porte et le filtre.

Choisir le programme requis

Tournez le cadran sélecteur de programme sur le programme requis. L'indicateur lumineux correspondant commence à clignoter. Le programme s'éteindra si vous n'avez pressé aucune touche dans les 10 minutes.

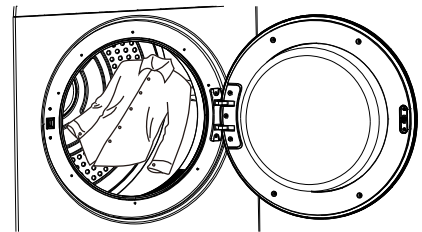
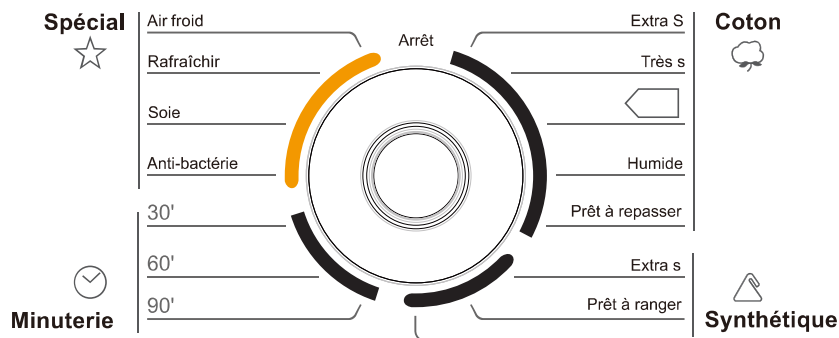

Le cadran de sélection :

- ★ Spécial
- 🕒 Minuterie
- ☁️ Coton
- △ Synthétique

Remarque: "◁" est le programme coton standard. Ce programme est adapté pour sécher le linge en coton mouillé et il est le programme le plus efficace en termes de consommation d'énergie lors du séchage.

Séchage automatique contrôlé

L'appareil détecte automatiquement l'humidité dans le tambour et ajuste le temps pour un séchage optimal. Il vous suffit juste de sélectionner le programme correspondant au tissu. Ce système de séchage est parfaitement adapté pour les fonctions suivantes : « Coton », « Synthétique », « Anti-bactérie », « Soie ».

Temps de séchage contrôlé

Peut être utilisé pour arrêter un programme de séchage. Sélectionnez un programme de 90 ou 60 minutes pour des vêtements en coton ou 30 minutes pour des vêtements synthétiques. Pour arrêter le programme en cours, tournez le cadran de sélection sur « Arrêt ». A la fin du séchage, tournez le cadran de sélection sur « Arrêt » pour éteindre la machine avant de retirer le linge.

Options de programmation

Selon le programme, différentes fonctions peuvent être combinées. Elles doivent être sélectionnées après avoir choisi le programme souhaité et avant de relâcher le bouton Départ/Pause. Lorsque ces boutons sont pressés, les indicateurs lumineux correspondants s'allument. Lorsqu'ils sont pressés à nouveau, les indicateurs s'éteignent.

Sélection d'option incorrecte

Si vous sélectionnez une option incompatible avec le programme que vous avez sélectionné, l'option ne sera pas sélectionnée.

Sélection Départ différé

Cette touche vous permet de retarder le démarrage de votre programme, cela jusqu'à 12 heures au plus.

Cette option doit être choisie après avoir sélectionné le programme et avant de presser la touche « Départ/Pause » pour démarrer le programme.

Le programme peut être décalé de 3hr, 6hr ou 12hr .

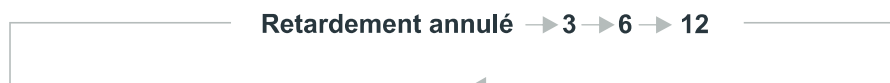
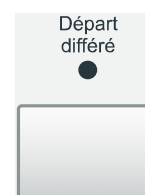

L'option peut être choisie avant ou après avoir sélectionné un programme optionnel (rapide, délicat). Ce compte à rebours démarre après avoir pressé la touche « Départ/Pause » et l'indicateur lumineux correspondant s'allume.

Si vous avez sélectionné un temps différé (3/6/12) par l'intermédiaire de la touche correspondante, le voyant l'indique.

Le compte à rebours est calculé automatiquement lorsque vous appuyez sur la touche « Départ/Pause ». L'appareil commence alors le processus de départ différé.

Sélectionner la touche Rapide

Cette option peut être choisie dans les programmes suivants : « Extra sec », « Très sec », « Standard ». En relâchant cette touche, le temps de séchage sera réduit par 3-5 minutes. L'indicateur lumineux correspondant s'allumera.

Cette fonction ne peut pas être choisie avec l'option « délicat ».

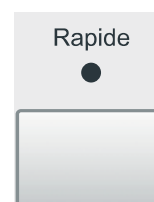

Sélection Délicat

Cette option peut être sélectionnée dans les sections suivantes : « Coton », « Synthétique ». Pressez cette touche pour effectuer le séchage à une température plus basse pour les éléments délicats. L'indicateur lumineux correspondant s'allume. Cette option peut également être utilisée pour le séchage à durée contrôlée.

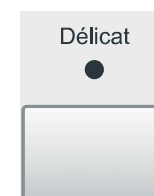

Choisir Départ/Pause

Pressez cette touche pour démarrer le sèche-linge après avoir sélectionné le programme et les options. Si la porte de l'appareil est ouverte alors que le programme est en cours, il faut de nouveau appuyer sur ce bouton après avoir fermé la porte afin de redémarrer le programme depuis le point auquel il a été interrompu. Dans ce genre de situation l'indicateur lumineux Démarrer/Pause clignote pour vous rappeler que le bouton de démarrage, doit être pressé de nouveau.

Indicateurs lumineux

Ces indicateurs mettent en évidence les fonctions suivantes :

- Indicateur « Séchage »
Cet indicateur lumineux met en évidence le fait que l'appareil est en phase de séchage.
- Indicateur « Refroidissement »
Cet indicateur lumineux met en évidence le fait que l'appareil est en phase de refroidissement. A la fin du séchage, il y a une phase de refroidissement de 5 à 10 minutes pour refroidir le linge.
- Indicateur « Fin »
Cet indicateur s'allume à la fin du cycle de refroidissement, durant la phase de défoilage, qui a une action anti-froissage.
- Indicateur « Filtre »
Cet indicateur s'active à tous les cycles pour vous rappeler que le filtre doit être nettoyé à la fin du programme.

Réinitialisation du thermostat

Pendant qu'un programme est en cours, si le système chauffant s'arrête de fonctionner, le thermostat peut être en cause.

Tournez le cadran de sélection sur « Air froid » et appuyez sur le bouton de démarrage. Après environ 20 minutes, appuyez sur le bouton de réinitialisation du thermostat.

Réinitialisation du thermostat

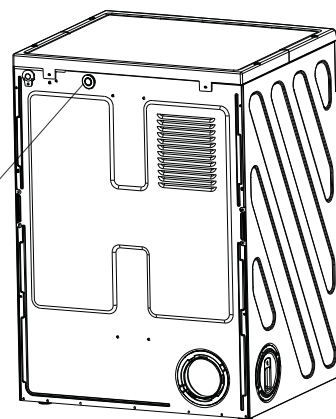

A la fin du programme

Tous les programmes de séchage se terminent par une phase de refroidissement de 5 ou 10 minutes. Si le linge n'est pas retiré à la fin du cycle, le sèche-linge préforme une phase anti-froissage (durée: 30 minutes maximum). Si vous ne retirez pas le linge, le sèche-linge s'arrêtera automatiquement à la fin de la phase anti-froissage. L'affichage indique « Fin » et la sonnerie retentit pendant 15 secondes si vous avez sélectionné la sonnerie. Tournez le cadran de sélection sur « Arrêt », tous les indicateurs lumineux s'éteindront.

Après chaque utilisation

Nettoyez le filtre.

Important !

Si le programme de séchage doit être arrêté avant son terme, nous vous recommandons de placer le sélecteur de programmes sur position « Air froid » et d'attendre jusqu'à la fin de la phase de refroidissement avant de retirer le linge. Cela évitera une concentration de chaleur trop importante dans l'appareil. Pour faire cela, il faut d'abord tourner le cadran sur « Arrêt » puis sur « Air froid » puis appuyer sur la touche « Démarrer ».

Modification du programme

Pour changer un programme qui est en cours, il faut d'abord l'annuler en tournant le cadran de sélection sur « Arrêt ». Choisir le nouveau programme et presser la touche Démarrer.

Conseils de séchage

Avant de charger le linge

Ne jamais passer au sèche-linge ce qui suit : les éléments particulièrement délicats comme les rideaux maillés, en laine, en soie, en tissu avec des garnitures en métal, en nylon serré, les pièces encombrantes comme les anoraks, les couvertures, les duvets, les sacs de couchages, les couvettes ou tout autre élément contenant de la mousse de caoutchouc ou matières similaires.

- Il faut toujours suivre les instructions sur les étiquettes des vêtements :



Peut être passé au sèche-linge



Séchage normal (haute température)



Séchage délicat (basse température)



Ne pas passer au sèche-linge

- Fermez les taies d'oreillers et couvertures à fermeture afin d'éviter que de petits éléments de linge ne se retrouvent emmêlés avec. Fermez les boutons-pression, fermetures Eclair, crochets, lacets ou ficelle de tabliers. Triez le linge en fonction du type et du degré de séchage requis.
- Ne pas sécher exagérément le linge, cela évitera la formation de faux plis et économisera de l'énergie.
- Evitez de sécher les vêtements de couleurs sombres avec les éléments de couleur claire et pelucheux comme les serviettes, pour éviter de mettre des peluches.
- Le linge doit être essoré consciencieusement avant d'être passé au sèche-linge.
- Il faut également brièvement essorer les éléments d'entretien facile avant de les sécher.
- Les articles tissés peuvent rétrécir un peu durant le séchage. Veuillez ne pas sécher excessivement les articles de ce genre. Il est recommandé de prendre en compte une marge de rétrécissement durant le choix d'achats de nouveaux vêtements.
- Vous pouvez également placer des vêtements amidonnés dans votre sèche-linge. Cependant, pour obtenir l'effet amidonné désiré, choisir le programme « Prêt à repasser ». Pour retirer les résidus d'amidon, nettoyez l'intérieur du tambour après le séchage avec un chiffon humide puis le frotter au sec.
- Pour éviter les charges statiques une fois le séchage terminé, utilisez soit un adoucissant lorsque vous lavez du linge, ou un conditionneur de tissu spécialement conçu pour sèche-linge.
- Retirez le linge lorsque le sèche-linge a accompli le séchage.
- Si certains éléments sont toujours humides après le séchage, configurez une durée post-séchage brève, mais d'au moins 30 minutes. Cela sera nécessaire, en particulier pour les éléments à couches multiples (par exemple les cols, les poches, etc.).

Assurez-vous qu'aucun objet en métal ne soit laissé dans le linge (par exemple les pinces à cheveux, les épingles, les broches)

- Boutonnez les taies, fermez les fermetures Eclair, crochets et boutons-pression. Attachez les ceintures ou les longs rubans pour éviter que le linge ne s'emmêle.
- Fermez les fermetures Eclair, boutonnez les draps de duvet et attachez les rubans lâches (par exemple pour les tabliers).
- Retournez les éléments à tissus double couche (par exemple pour un anorak en coton molletonné, la couche en coton doit être à l'extérieur). Ces tissus sécheront alors mieux.

Charges maximales

Les charges recommandées sont indiquées sur les chartes de programme :

Règles générales :

















- **Coton, lin** : le tambour est complètement rempli, mais pas trop étroitement.
- **Synthétique** : le tambour ne peut, au maximum, être rempli que de moitié.
- **Lainage et tissus délicats** : le tambour ne peut, au maximum, être rempli qu'au quart.

Essayez de charger au maximum des capacités de la machine du fait que les petites charges ne sont pas économique.

Poids du linge

Linge	Poids
Peignoir	1200g
Serviette de table	100g
Housse de couette	700g
Draps	500g
Taie d'oreiller	200g
Nappe	250g
Serviette de bain	200g
linge de table	100g
Robe de nuit	200g
Sous-vêtements	100g
Chemise de travail	600g
Chemise	200g
Pyjama	500g
Blouse	100g
Chiffon	100g

Programmes de séchage

Section	Type	Charge Max	Description du programme
 Coton	 Extra s	7kg	Séchage des peignoirs de bains, serviettes de bains, jeans, vêtements de travail.
	 Très s	7kg	Séchage des peignoirs de bains, serviettes de bains, jeans, vêtements de travail.
		7kg	Séchage des chemises, T-shirts, pantalons en coton
	 Humide	7kg	Pour les lainages, les chemises en coton.
	 Prêt à repasser	7kg	Pour les couvertures, le linge de lit, le linge de table, le linge amidonné.
 Synthétique	 Extra s	3kg	Pour les couvertures, les nappes, les textiles synthétiques.
	 Prêt à ranger	3kg	Pour les textiles synthétiques.
	 Prêt à repasser	3kg	Pour les lainages, les chemises.
 Minuterie	30	7kg	Tissus multicouches, serviettes de bains, torchons de vaisselles.
	60	7kg	Tissus multicouches, serviettes de bains, torchons de vaisselles.
	90	7kg	Tissus multicouches, serviettes de bains, torchons de vaisselles.
 Spécial	 Anti-bactérie	4kg	Pour les textiles épais.
	 Soie	1.5kg	Pour les textiles délicats.
	 Rafraîchir	3kg	Pour rafraîchir les textiles.
	 Air froid	7kg	Pour rafraîchir ou nettoyer doucement les textiles.

Remarque: Si le poids du linge est moins de 1kg, il est recommandé de choisir le programme Temps de Séchage Contrôlé.

Soin et nettoyage

Vous devez débrancher l'appareil, avant de pouvoir effectuer tout travail de nettoyage ou d'entretien.

Nettoyage extérieur

Utilisez du savon et de l'eau, puis séchez consciencieusement. Important : ne pas utiliser d'alcool à brûler, de diluants ou de produits similaires.

Nettoyage de la porte

Nettoyez périodiquement la partie interne de la porte et retirez toutes les peluches. Un nettoyage précis assure un séchage correct.

Nettoyage du filtre

Votre sèche-linge ne fonctionnera correctement que si le filtre est propre. Ce filtre collecte toutes les peluches qui s'accumulent durant le séchage et doit par conséquent être nettoyé à la fin de chaque programme, avant de retirer le linge, avec un chiffon humide.

Le filtre doit être retiré pour nettoyage (voir image).

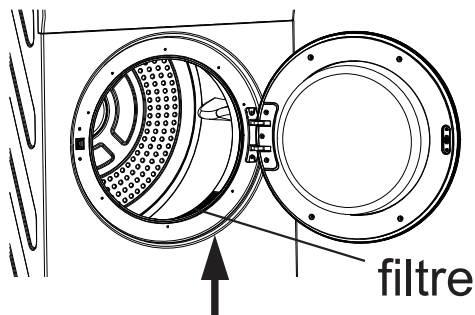
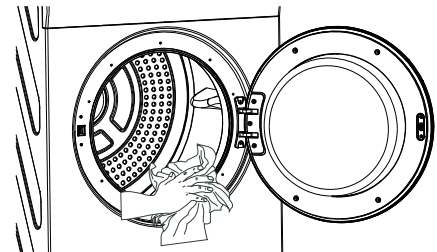

Avertissement

Ne pas utiliser l'appareil sans filtre.

Problèmes de fonctionnement

- Certains problèmes sont dus à un manque d'entretien ou de supervision simple, pouvant être facilement résolus sans avoir à appeler un ingénieur. Avant de contacter votre service après-vente, veuillez parcourir la liste de vérification ci-dessous.
- Durant le fonctionnement de cette machine, il est possible que l'indicateur lumineux « Départ/Pause » clignote pour indiquer que la machine ne fonctionne pas. Une fois que le problème a été éliminé, pressez la touche « Départ/Pause » pour redémarrer le programme. Si après toutes ces vérifications, le problème persiste, veuillez contacter votre service après-vente local.

Dysfonctionnement	Causes	Solutions
Le sèche-linge ne fonctionne pas.	<ul style="list-style-type: none"> • La prise d'alimentation n'est pas branchée. • La porte de chargement est ouverte. • Avez-vous pressé la touche « Départ/Pause » ? 	<ul style="list-style-type: none"> • Brancher le courant. • Fermer la porte de chargement • Presser la touche « Démarrer/Pause » à nouveau.
Les résultats de séchage ne sont pas satisfaisants.	<ul style="list-style-type: none"> • Le mauvais programme a été choisi. • Le filtre est obstrué. • Le volume du linge est incorrect. • Le sédiment sur le capteur d'humidité 	<ul style="list-style-type: none"> • Choisir un programme différent au prochain séchage (voir la section « Programmes de séchage »). • Nettoyer le filtre à linge. • Respecter les volumes de chargement recommandés. • Laver la surface du capteur d'humidité
Le cycle de séchage s'arrête rapidement après le départ du programme. L'indicateur « Fin » s'illumine.	<ul style="list-style-type: none"> • Pas assez de linge chargé ou le linge chargé est trop sec pour le programme choisi. 	<ul style="list-style-type: none"> • Choisir un niveau de séchage (par exemple « Extra sec » au lieu de « Très sec »).
Le cycle de séchage dure un temps inhabituellement long.	<ul style="list-style-type: none"> • Le volume chargé est trop important. 	<ul style="list-style-type: none"> • Réduire le volume chargé.



Si vous êtes incapable d'identifier ou de résoudre un problème, contactez le service après-vente.

Données techniques

IMPORTANT :

Si vous souhaitez faire appel à un technicien pour résoudre l'un des problèmes cités dans la liste ou pour une réparation ayant pour origine une mauvaise utilisation, son intervention vous sera facturée même si l'appareil se trouve encore sous garantie.

Données techniques

Marque	FAR
Modèle	SLEE7G21W
Capacité nominale	7kg
Classe énergétique	C
Consommation annuelle d'énergie	506 kwh/an
Cycle de séchage standard	Coton
Consommation d'énergie du Programme standard coton à pleine charge	4.24 kwh
Consommation d'énergie du Programme standard coton à demi-charge	2.14 kwh
Consommation d'énergie en mode d'arrêt	0.78W
Consommation d'énergie en mode de veille	0.78W
Durée en mode de veille	0.78W
Durée du Programme standard coton à pleine charge	178 minutes
Durée du Programme standard coton à demi-charge	98 minutes
Niveau de puissance acoustique du programme standard coton à pleine charge	68db
Montage	Autoportant
Pouvant être intégré	Non
Indice d'efficacité énergétique	82
Dimensions(H × L × P)	595*555*850
Consommation d'énergie par cycle	3.08kwh
Puissance nominale	1950W
Tension nominale/ fréquence	220-240V~50Hz
Poids du produit	33.5kg



 Il est dangereux d'altérer les spécifications ou d'essayer de modifier ce produit de quelque façon que ce soit.

 Une attention particulière doit être accordée pour s'assurer que l'appareil ne soit pas posé sur un câble d'alimentation électrique.

 Tout travail électrique requis pour l'installation de l'appareil doit être effectué par un électricien qualifié ou une personne compétente.

 **IMPORTANT** : l'appareil ne doit pas être encastré.

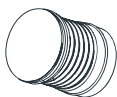
- **Déballage**
Tous les éléments d'emballage doivent être retirés avant tout usage de l'appareil.
- **Vérifier les accessoires**
Ouvrez le sac des accessoires et vérifiez les accessoires.

Accessoires	Nom	Quantité
	Tuyau de drainage	1
	Notice d'utilisation	1

 Si l'appareil doit être déplacé, il doit être transporté verticalement.

Installation

Positionnement

Il est recommandé, pour votre confort, que la machine soit positionnée près de votre machine à laver. Durant le séchage, le sèche-linge expulsera une certaine quantité de chaleur, d'air très humide, qui doit être expulsé de la pièce aussi vite que possible pour éviter la condensation. Dans une pièce extrêmement bien ventilée ou près d'une fenêtre ouverte, cela surviendra naturellement. Cependant, en général, il est préférable d'évacuer les échappements dehors via le tuyau de ventilation fourni avec cet appareil en l'amenant temporairement à une fenêtre ouverte, ou de façon permanente en le fixant à une grille de ventilation, attachée à un mur ou une fenêtre externe.

Le sèche-linge doit être installé dans un endroit propre, ou la saleté ne s'accumule pas. Assurez-vous qu'il n'y ait pas d'objet ou matière obstruant près des lucarnes d'entrée d'air fournies à l'arrière (par exemple papiers, chiffons, etc.). Pour réduire et maintenir au minimum les vibrations et les bruits lorsque le sèche-linge est en marche, il faut placer celui-ci sur une surface, solide et plane.

L'appareil étant doté de capteurs d'humidité, nous vous déconseillons afin de ne pas perturber son bon fonctionnement d'ajouter un kit de condensation.



Note

Si le plancher n'est pas régulier, ajuster les pieds réglables. Ne pas placer de pièces de bois ou d'autres objets sous la base des pieds.

Ajustement du niveau

Lorsque vous appuyez sur les bords de la plaque du haut du sèche-linge de façon diagonale, la machine ne doit pas du tout bouger (vérifiez dans les deux directions). Si la machine bouge lorsque vous appuyez sur les bords de la plaque du haut du sèche-linge de façon diagonale, ajustez les pieds à nouveau.

- Dévissez les pieds réglables.
- Ajustez les pieds réglables : en tournant à droite pour abaisser le sèche-linge, en tournant à gauche pour le remonter.

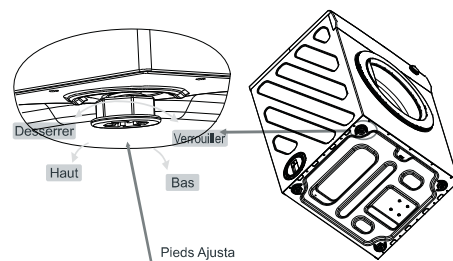

Les pieds ne doivent être pas retirés. Ne pas restreindre l'espace au sol avec des grosses piles de tapis, des plinthes de bois ou autres. Cela peut entraîner une accumulation de la chaleur qui gênerait le bon fonctionnement de l'appareil.

! IMPORTANT :

L'air chaud émis par le sèche-linge peut atteindre des températures jusqu'à 60°C. Cet appareil ne doit donc pas être installé sur des sols qui ne sont pas résistants à des températures élevées. Lors de l'utilisation du sèche-linge, la température de la pièce ne doit pas être inférieure à +5°C, du fait que cela pourrait influencer sur les performances de l'appareil.

Ajustement du tuyau de ventilation

! Pour simplifier l'installation, il y a un choix possible entre différentes sorties de ventilation : une à l'arrière, l'autre sur le côté gauche. Tenez l'extrémité du tube (A), avec la flèche dirigée en face de la flèche de la sortie d'air de l'appareil. Insérez l'extrémité du tube et vissez-le dans le sens des aiguilles d'une montre. L'orifice de ventilation non utilisé doit être maintenu scellé avec le couvercle à pression (B) fourni.

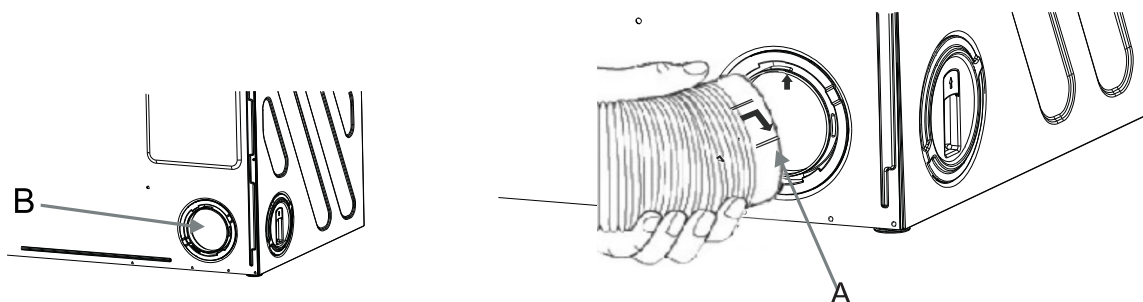

Conseil :

Si le tuyau s'avère trop long et que la température est basse, l'humidité peut se condenser dans le tuyau. C'est un phénomène naturel et inévitable. Pour éviter de laisser cette eau stagner dans le tuyau ou retourner dans le sèche-linge, il est recommandé de percer un petit trou (dia. 3mm) au point le plus bas du tuyau et de placer un petit récipient en dessous (voir image, point B).

Une fois connecté au sèche-linge, faire passer le tuyau de ventilation jusqu'au point de sortie désiré, il ne faut pas qu'il y ait plus de deux courbes. Concernant la sortie elle-même, si vous avez décidé de fixer le tuyau à une grille murale/de fenêtre, un bon fournisseur d'équipement de construction devrait être à même de vous fournir les matériaux et les conseils d'installation nécessaires.

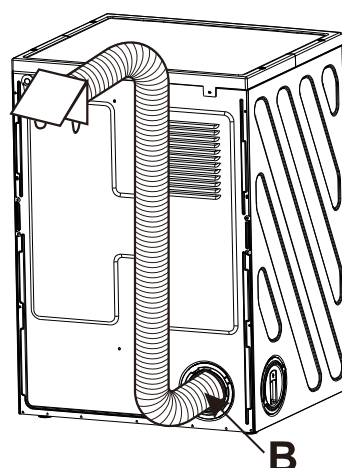



Il est important de ne pas connecter le tuyau de ventilation, par exemple, à une hotte, une cheminée ou un tuyau à gaz conçu pour transporter les émanations d'un appareil de chauffage.

Il est à noter qu'afin d'éviter les problèmes de condensation, il est essentiel que le sèche-linge soit branché avec le tuyau flexible pour transporter la vapeur au moins au - delà des appareils de cuisine ; de préférence hors de la cuisine.

Afin d'éviter la surchauffe de l'appareil, il est important que la chaleur expulsée ne soit pas obstruée. Si le sèche-linge est placé près d'appareils de cuisine, assurez-vous que le tuyau de ventilation ne soit pas écrasé. Si le tuyau est partiellement écrasé, l'efficacité de séchage sera diminuée, ce qui entraînera des temps de séchage plus long et une consommation d'énergie plus importante. Si le tuyau est complètement écrasé, le coupe-circuit de sécurité avec lequel la machine est équipée se mettra en fonctionnement.

Lors de l'utilisation du sèche-linge, la température de la pièce ne doit pas être inférieure à 5°C, du fait que cela pourrait influencer sur les performances de l'appareil.

L'évacuation de l'air ne doit pas se faire via un conduit/carneau servant à évacuer la fumée provenant de la combustion (gaz, essence) des autres appareils.

Le sèche-linge ne doit être en aucun cas placé derrière ou à côté d'une porte. Le sèche-linge doit être placé le long d'un mur.



Avertissement

Cet appareil doit être relié à une prise de terre.

Emboîtement

- **Branchement électrique**

Toute opération de branchement électrique pour installer cet appareil doit être réalisé par un électricien qualifié ou par une personne compétente.



Le fabricant décline toute responsabilité dans les cas de non-respect des mesures de sécurité.

Avant d'allumer l'appareil, assurez-vous que le taux de voltage de l'alimentation électrique soit le même que celui indiqué sur la plaque signalétique de l'appareil.

Si la prise doit être remplacée pour quelque raison qu'il soit, faites comme décrit ci-dessous.

- Les fils des prises d'alimentation sont colorés en respect du code suivant :
 - Vert et Jaune - Terre
 - Bleu - Neutre
 - Marron ou noir - Phase

Les fils colorés en vert et jaune doivent être connectés au terminal marqué de la lettre «  » ou par le symbole de terre ou encore coloré en vert et jaune.

**Avertissement**

- **Une prise sectionnée insérée dans une fiche est un sérieux danger (par choc) à la sécurité.**
- **Assurez-vous que la prise sectionnée soit détruite de façon sûre.**
- **Connexion permanente :** dans le cas d'une connexion permanente. Il est nécessaire que vous installiez un interrupteur électrique à deux pôles. L'interrupteur ne doit pas casser le fil de terre jaune ou vert en aucun point.

**Matériaux d'emballage**

- Les matériaux marqués par le symbole  sont recyclables.
 - >PE <= polyéthylène
 - >PS <= polystyrène
 - >PE <= polypropylène
 Cela signifie qu'ils peuvent être recyclés en se débarrassant d'eux dans des conteneurs de collecte appropriés.

Appareils usagés

Utilisez des sites de dépôt agréés pour vos appareils usagés. Aidez à maintenir votre pays propre !



Cet appareil comporte le symbole DEEE (Déchet d'Équipement Électrique et Électronique) signifiant qu'en fin de vie, il ne doit pas être jeté aux déchets ménagers, mais déposé au centre de tri de la localité. La valorisation des déchets permet de contribuer à préserver notre environnement.

Le symbole  indique un risque d'incendie.



Le linge touché d'essence, de kérosène ou d'huile de cuisson peut prendre feu instantanément, plus spécialement lorsqu'il est exposé à des sources de chaleur comme un sèche-linge. Le linge devient chaud, provoquant une oxydation de la substance. L'oxydation crée de la chaleur. Si la chaleur ne peut pas s'échapper, le linge peut devenir tellement chaud qu'il s'enflamme. Entasser, empiler ou stocker du linge touché par du pétrole ou de l'huile peut empêcher la chaleur de s'échapper et ainsi créer un danger de feu. Il est inévitable de placer des vêtements faits de végétaux ou d'huile de cuisson ou qui ont été contaminés par des produits de soins pour les cheveux, dans le sèche-linge. Il faudrait les laver à l'eau chaude avec un détergent très puissant au préalable – cela réduirait le risque mais ne l'éliminerait pas.

**Conseils écologiques**

Pour économiser de l'énergie et pour aider à préserver l'environnement, nous vous recommandons de suivre ces conseils :

- Essayez de charger à la capacité maximale de la machine, du fait que les petites charges ne sont pas économiques.
- Évitez de sécher le linge trop longtemps.
- Sélectionnez le programme de séchage en fonction du type de linge et du degré de séchage requis.
- Nettoyez les filtres régulièrement pour éviter des temps de séchage excessifs et une consommation d'énergie importante.
- Ventilez bien la pièce. La température de la pièce ne doit pas être inférieure à 5°C.

Explication de marquage

V	Volt	~	Alternating current
W	Watt	Hz	Hertz
	CE marking		risk of fire

Le linge touché d'essence, de kérosène ou d'huile de cuisson peut prendre feu instantanément, plus spécialement lorsqu'il est exposé à des sources de chaleur comme sèche-linge. Le linge devient chaud, provoquant une oxydation de la substance. L'oxydation crée de la chaleur. Si la chaleur ne peut pas s'échapper, le linge peut devenir tellement chaud qu'ils s'enflamme. Entasser, empiler ou stocker du linge touché par du pétrole ou de l'huile peut empêcher la chaleur de s'échapper et ainsi créer un danger de feu. Il est inévitable de placer des vêtements faits de végétaux ou d'huile de cuisson ou qui ont été contaminés par des produits de soins pour les cheveux, dans le sèche-linge. Il faudrait les laver à l'eau chaude avec un détergent très puissant au préalable-cela réduirait le risque mais ne l'éliminerait pas.

Le fabricant et le revendeur ne peuvent pas être tenus responsables de tout accident ou dommage causé par une utilisation impropre de l'appareil, ou si les instructions données dans le présent manuel n'ont pas été respectées.

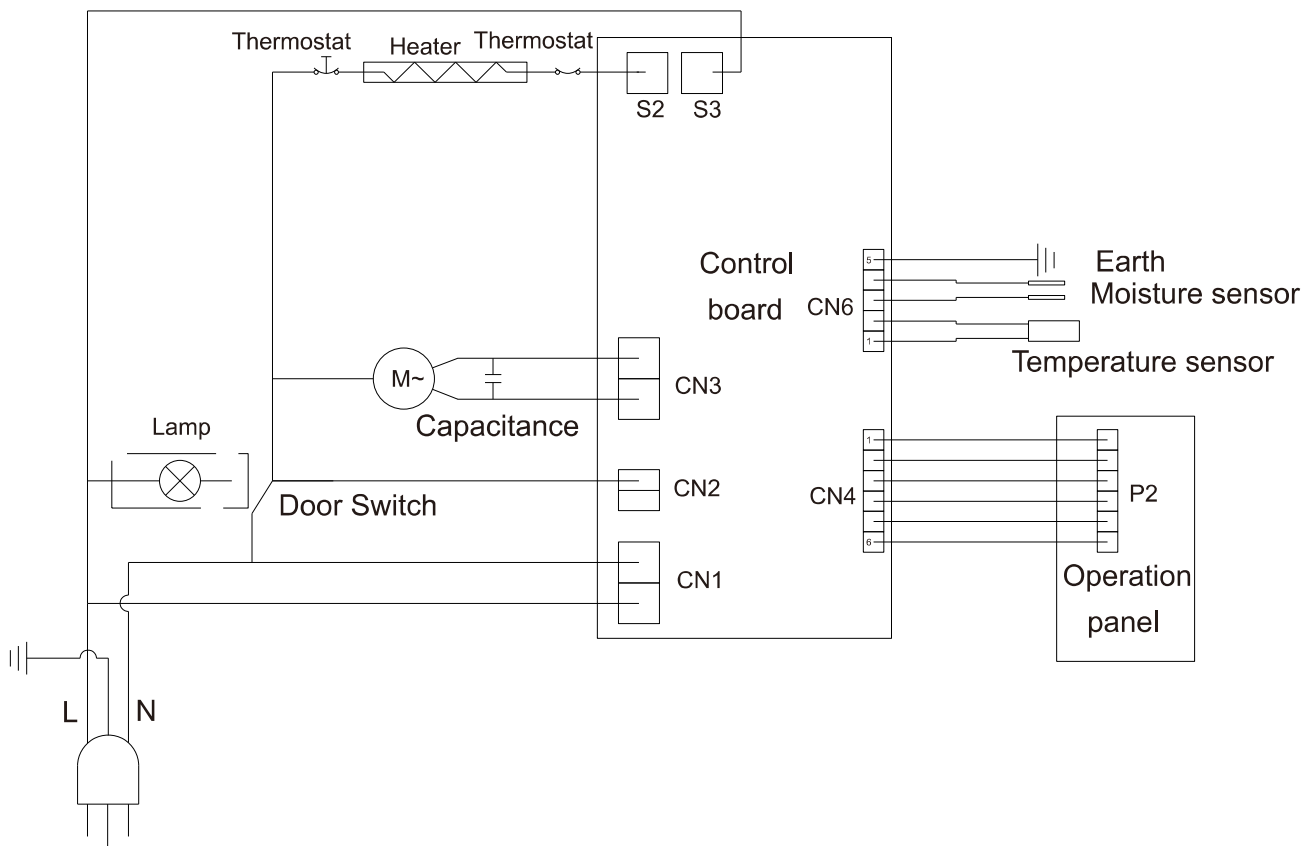

ENLÈVEMENT DES APPAREILS MÉNAGERS USAGÉS



La directive européenne 2012/19/EU sur les Déchets des Equipements Electriques et Electroniques (DEEE), exige que les appareils ménagers usages ne soient pas jetés dans le flux normal des déchets municipaux. Les appareils usagés doivent être collectés séparément afin d'optimiser le taux de récupération et le recyclage des matériaux qui les composent, et réduire l'impact sur la santé humaine et l'environnement.

Le symbole de la poubelle barrée est apposé sur tous les produits pour rappeler les obligations de collecte séparée.

Les consommateurs devront contacter les autorités locales ou leur revendeur concernant la appareil.

CE



Tous les papiers
se trient et se recyclent



CONFORAMA France SA
80 Boulevard du Mandinet
Lognes
77432 Marne la Vallée Cedex 2
FRANCE

