



LV12C49N19S
LV12C49N19W

MANUEL D'UTILISATION

LV12C49N19W/LV12C49N19S

Nous vous remercions d'avoir choisi la qualité FAR. Ce produit a été créé par notre équipe de professionnels et selon la réglementation européenne. Pour une meilleure utilisation de votre nouvel appareil, nous vous recommandons de lire attentivement ce manuel d'instructions et de le conserver pour toute référence ultérieure.

TABLE DES MATIÈRES

Consignes de sécurité	FR-2
Description du produit	FR-8
Utiliser votre lave-vaisselle.....	FR-9
Entretien et nettoyage	FR-15
Entretien du lave-vaisselle	FR-19
Instructions d'installation.....	FR-21
Astuces de dépannage	FR-36
Chargement du panier conformément à en50242 :.....	FR-45
Guide de démarrage rapide.....	FR-47
Utiliser votre lave-vaisselle	FR-48
Utiliser votre lave-vaisselle	FR-65
Codes d'erreur.....	FR-70
Spécifications techniques	FR-71

REMARQUE :

- Consultez le chapitre « Astuces de dépannage » vous aidera à résoudre par vous-même certains problèmes courants.
- Si vous ne pouvez pas résoudre les problèmes vous-même, contactez un technicien professionnel.
- Dans un souci constant de développement et de mise à jour du produit, le fabricant se réserve le droit d'apporter des modifications sans préavis.
- En cas de perte ou de date obsolète, vous pouvez recevoir un nouveau manuel utilisateur du fabricant ou du fournisseur en charge.

CONSIGNES DE SÉCURITÉ

- Cet appareil est destiné à être utilisé dans des applications domestiques et analogues telles que :
 - L'espace cuisine du personnel de magasins, bureaux et autres environnements professionnels ;
 - des fermes;
 - Les clients d'hôtels, de motels et d'autres types d'environnements résidentiels ;
 - des environnements du type chambres d'hôtes.
 - L'appareil doit être raccordé au réseau de distribution d'eau en utilisant les ensembles de raccordement neufs fournis avec l'appareil, il convient de ne pas réutiliser des ensembles de raccordement usagés.
 - Les ouvertures de ventilation ne doivent pas être obstruées par un tapis.
- Cet appareil peut être utilisé par les enfants de 8 ans et plus et les personnes ayant des capacités physiques, sensorielles ou mentales réduites ou dénuées d'expérience ou de connaissance, s'ils sont correctement surveillés ou si des instructions relatives à l'utilisation de

l'appareil en toute sécurité leur ont été données et si les risques encourus ont été appréhendés.

- **MISE EN GARDE** : Les couteaux et les autres ustensiles pointus doivent être placés dans le panier pointe vers le bas ou en position horizontale.
- La porte ne doit pas être laissée en position ouverte dans la mesure où cela pourrait présenter un danger de basculement.
- Les appareils ne sont pas destinés à être mis en fonctionnement au moyen d'une minuterie extérieure ou par un système de commande à distance séparé.
- Si le câble d'alimentation est endommagé, il doit être remplacé par le fabricant, son service après-vente ou des personnes de qualification similaire afin d'éviter un danger.
- En ce qui concerne les instructions d'installation de l'appareil et les raccordements électriques, référez-vous au paragraphe ci-après de la notice.

Instructions de mise à la terre

- La fiche doit être branchée à une prise appropriée installée et mise à la terre conformément aux codes et règlements locaux.

- Le raccordement incorrect du conducteur muni d'un dispositif de mise à la terre peut entraîner le risque de choc électrique.
- Ne forcez pas la porte ou un des paniers du lave-vaisselle, et ne vous asseyez pas et ne montez pas sur ceux-ci.
- N'utilisez pas votre lave-vaisselle si toutes les parois du lave-vaisselle ne sont pas bien emboîtées.
- Ouvrez la porte avec prudence si le lave-vaisselle est en fonctionnement pour éviter le risque de projection d'eau.
- Ne placez aucun objet lourd sur la porte et ne montez pas sur celle-ci lorsqu'elle est ouverte. Cela pourrait faire basculer l'appareil vers l'avant.
- Certains détergents de lave-vaisselle sont très alcalins. Ils peuvent être extrêmement dangereux s'ils sont avalés. Évitez tout contact avec la peau et les yeux et éloignez les enfants du lave-vaisselle lorsque la porte est ouverte.
- Assurez-vous que le bac à détergent ne contient plus de détergent une fois le cycle de lavage terminé.

- Ne lavez pas d'objets en plastique sauf s'ils comportent le symbole du lave-vaisselle ou une indication équivalente.
- N'utilisez que du détergent et du liquide de rinçage recommandés pour être utilisé dans un lave-vaisselle automatique.
- N'utilisez jamais de savon, de détergent à lessive ou de liquide pour la vaisselle à la main dans votre lave-vaisselle.
- L'appareil doit être branché à la vanne d'arrivée de l'eau à l'aide d'un nouveau flexible. Les anciens flexibles ne doivent pas être réutilisés.
- Pour économiser de l'énergie, en mode veille, l'appareil s'éteint automatiquement si aucune opération n'est en cours dans les 30 minutes.

Recyclage

- Pour mettre au rebut l'emballage et l'appareil, veuillez vous rendre dans un centre de recyclage. 
- Coupez le cordon d'alimentation et faites en sorte que le dispositif de fermeture de la porte soit inutilisable.
- L'emballage en carton est fabriqué à partir de papier recyclé et doit être jeté dans la poubelle à carton et papier pour être recyclé.

- En vous assurant que ce produit est correctement mis au rebut, vous contribuez à empêcher toute conséquence négative potentielle sur l'environnement et la santé humaine pouvant être causée par le traitement inadapté de ce produit.
- Pour en savoir plus sur le recyclage de ce produit, veuillez contacter votre municipalité locale et votre service de traitement des déchets ménagers.
- **MISE AU REBUT** : Ne jetez pas ce produit comme un déchet ménager non trié. Ce produit doit être collecté séparément pour être traité de manière spécifique.

DESCRIPTION DU PRODUIT

! IMPORTANT :

Pour que les performances de votre lave-vaisselle soient optimales, lisez intégralement cette notice d'utilisation avant de l'utiliser pour la première fois.

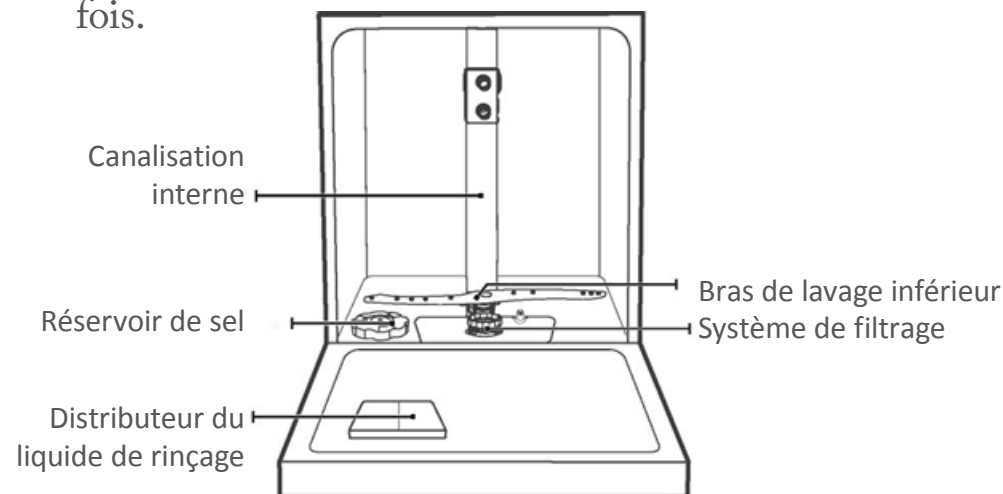

Panier à couverts Panier supérieur Panier inférieur

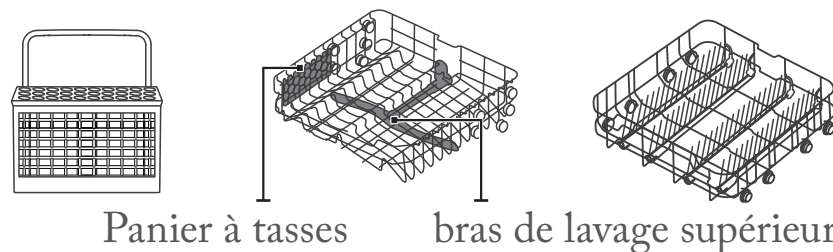

REMARQUE :

Les images ne servent que de référence, des modèles différents peuvent différer.

UTILISER VOTRE LAVE-VAISSELLE

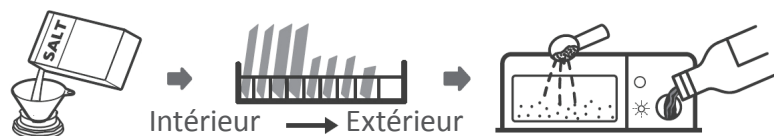

1. Régler l'adoucisseur d'eau
2. Mettre du sel dans le réservoir.
3. Charger le panier
4. Remplir le distributeur du liquide de rinçage.

Veillez vérifier la section 1. « Adoucisseur d'eau » de la PARTIE II : Version spéciale, si vous avez besoin de régler l'adoucisseur d'eau.

Remplir l'adoucisseur de sel

REMARQUE :

Si votre modèle ne comporte pas d'adoucisseur d'eau, vous pouvez sauter cette partie. N'utilisez que du sel dédié à l'utilisation dans un lave-vaisselle.

Le réservoir de sel se trouve sous le panier inférieur et doit être rempli comme suit :

ATTENTION

• N'utilisez que du sel spécial lave-vaisselle !

Tout autre type de sel non spécifiquement conçu pour l'usage dans les lave-vaisselle, notamment le sel de table, peut endommager l'adoucisseur

d'eau. En cas de dommages dus à l'utilisation de sel inapproprié, le fabricant n'accordera aucune garantie et ne sera tenu responsable pour aucun dommage causé.

• Ne remplissez avec du sel qu'avant de lancer un cycle.

Cela permet d'éviter que des grains de sel ou de l'eau salée renversés ne restent longtemps au fond de la cuve de l'appareil et ne provoquent de la corrosion.

Procédez comme suit pour ajouter du sel pour lave-vaisselle :

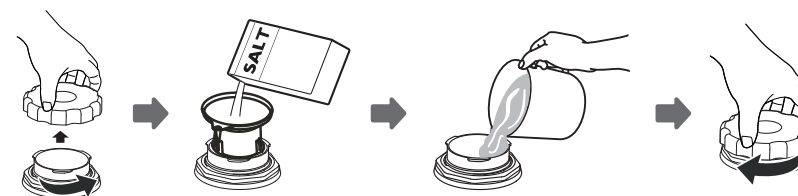

1. Enlevez le panier inférieur et dévissez le bouchon du réservoir.
2. Introduisez l'entonnoir fourni et versez environ 1,5 kg de sel pour lave-vaisselle.
3. Remplissez ensuite le réservoir à sel d'eau jusqu'à sa limite maximale. Il est normal qu'une petite quantité d'eau déborde du réservoir à sel.

4. Après avoir rempli le réservoir, revissez fermement le bouchon.
5. Le voyant d'avertissement du niveau de sel s'éteindra une fois le réservoir à sel rempli de sel.

Précaution: Immédiatement après avoir rempli le réservoir de sel, un programme de lavage doit être démarré (nous conseillons d'utiliser un programme court). Cela permet d'éviter que le système de filtrage, la pompe et d'autres pièces importantes de l'appareil ne soient endommagés par l'eau salée. De tels dommages ne sont pas couverts par la garantie.

REMARQUE :

- Ne rajoutez du sel dans le réservoir que lorsque le voyant Sel () s'allume sur le panneau de contrôle. Selon le niveau de dissolution du sel, le voyant Sel peut rester allumé même après le remplissage du réservoir de sel.
- Si du sel s'est renversé, lancez un programme de trempage ou un programme rapide pour l'enlever.

Astuces d'utilisation du panier

Régler le panier supérieur

Type 1 :

La hauteur du panier supérieur peut être facilement réglée pour accueillir des assiettes plus grands dans le panier supérieur ou inférieur. Pour régler la hauteur du panier supérieur, procédez comme suit :

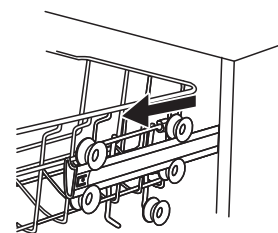

position basse

1. Tirez le panier supérieur.

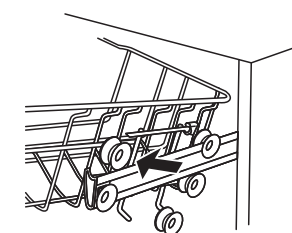

2. Soulevez le panier supérieur.

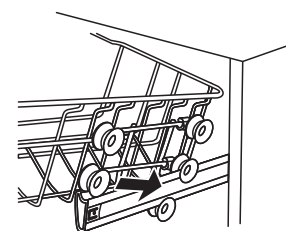

3. Reposez le panier supérieur avec roulettes sur le rail.

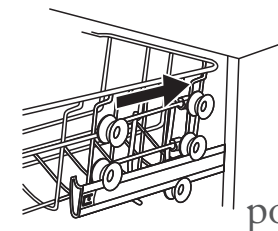

position haute

4. Poussez le panier supérieur.

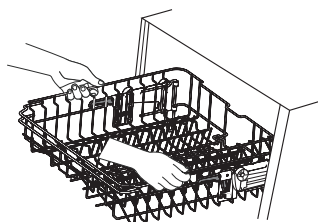

1. Pour soulever le panier supérieur, il suffit de soulever le panier supérieur au milieu de chaque côté jusqu'à ce que le panier s'enclenche dans la position supérieure. Il n'est pas nécessaire de soulever la poignée de réglage.

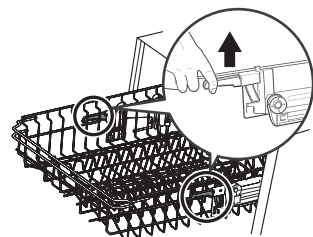

2. Pour abaisser le panier supérieur, il suffit de soulever les poignées de chaque côté pour libérer le panier et l'abaisser dans sa position inférieure.

Replier les supports à tasse

Pour faire de la place pour les articles plus grands dans le panier supérieur, soulevez le porte-tasse. Vous pouvez ensuite poser les grands verres appuyés sur celui-ci. Vous pouvez également l'enlever lorsqu'il n'est pas nécessaire.

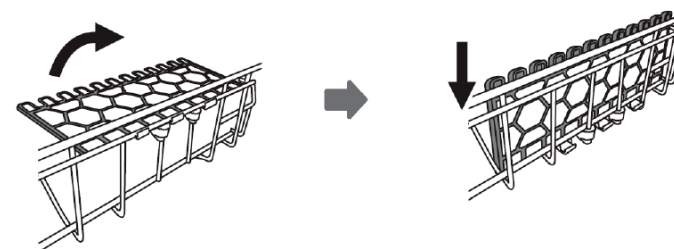

Replier les inserts du panier

Les inserts du panier inférieur sont utilisés pour maintenir des assiettes et des plats. Ils peuvent être abaissés pour faire plus de place pour des vaisselles volumineux.

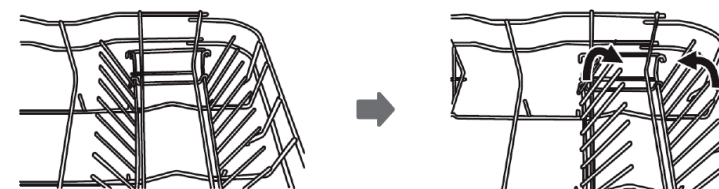

soulever vers le haut

plier en arrière

ENTRETIEN ET NETTOYAGE

Entretien extérieur

La porte et le joint de porte

Nettoyez régulièrement des joints de la porte avec un chiffon humide doux pour enlever les dépôts d'aliments.

Lorsque le lave-vaisselle est chargé, des résidus d'aliments et de boissons peuvent goutter sur les côtés de la porte du lave-vaisselle. Ces surfaces se situent à l'extérieur de la cuve de lavage et ne sont pas accessibles par l'eau des bras de lavage. Tout dépôt doit être essuyé avant de fermer la porte.

Le bandeau de commande

S'il doit être nettoyé, le bandeau de contrôle doit être essuyé uniquement avec un chiffon humide doux.

ATTENTION

- Pour éviter la pénétration d'eau dans le système de verrouillage et les composants électriques de la porte, n'utilisez jamais aucun type de nettoyant à pulvériser.
- N'utilisez jamais de nettoyants abrasifs ou de tampon à récurer sur les surfaces externes, car ils pourraient rayer la finition. Certaines serviettes en papier peuvent également rayer ou laisser des marques sur la surface.

Entretien intérieur

Système de filtration

Le système de filtration dans le fond de la cuve de lavage retient les gros débris provenant du cycle de lavage. Les gros débris collectés peuvent boucher les filtres. Vérifiez régulièrement l'état des filtres et nettoyez-les si nécessaire sous l'eau du robinet. Suivez les étapes ci-dessous pour nettoyer les filtres dans la cuve de lavage.

REMARQUE :

Les images ne servent que de référence, des modèles différents de systèmes de filtrage et de bras de lavage peuvent différer.

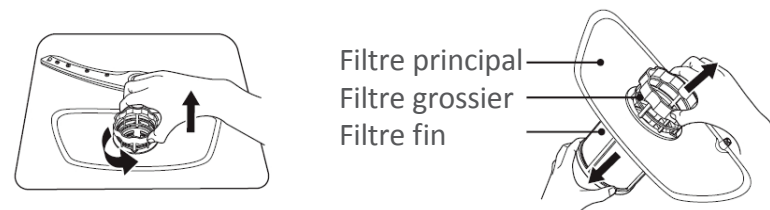

Tenez le filtre grossier et faites-le tourner dans le sens inverse des aiguilles d'une montre pour déverrouiller le filtre. Soulevez le filtre et retirez-le du lave-vaisselle.

Le filtre fin peut être retiré du bas du dispositif de filtrage. Le filtre grossier peut être détaché du filtre principal en pressant doucement les onglets du dessus et en le tirant.



Des restes d'aliments plus grands peuvent être nettoyés en rinçant le filtre sous l'eau du robinet. Pour un nettoyage plus en profondeur, utilisez une brosse de nettoyage douce.

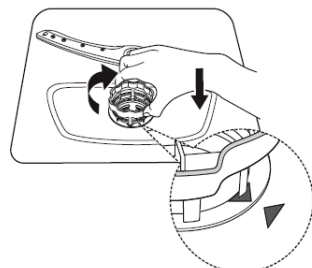

Remontez les filtres dans l'ordre inverse du démontage, replacez l'insert du filtre et faites-le tourner dans le sens des aiguilles d'une montre jusqu'à la flèche indiquant la fermeture.

ATTENTION

- Ne serrez pas trop les filtres. Remettez les filtres fermement dans l'ordre, sinon des débris grossiers pourraient pénétrer dans le système et provoquer un bouchage.
- N'utilisez jamais le lave-vaisselle sans les filtres en place. La réinstallation incorrecte des filtres peut réduire les performances de l'appareil et endommager la vaisselle et les ustensiles.

Bras de lavage

Il faut nettoyer les bras de lavage régulièrement, car les substances chimiques des eaux dures boucheront leurs buses et bloqueront leurs engrenages.

Pour nettoyer les bras de lavage, suivez les instructions listées ci-dessous :

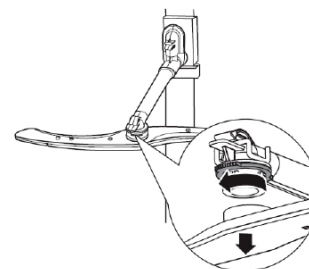

Pour démonter le bras de lavage supérieur, immobilisez l'écrou et tournez le bras dans le sens des aiguilles d'une montre jusqu'à le retirer.

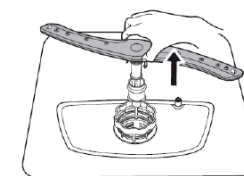

Pour démonter le bras de lavage inférieur, tirez-le vers le haut.

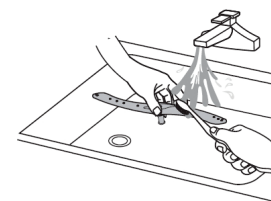

Lavez les bras de lavage à l'eau chaude savonneuse et nettoyez leurs buses avec une brosse douce. Remontez-les après les avoir abondamment rincés.

ENTRETIEN DU LAVE-VAISSELLE

Précaution contre le gel

Prenez des mesures contre le gel pour protéger votre lave-vaisselle en hiver. Après chaque cycle de lavage, suivez les instructions suivantes :

1. Coupez l'alimentation électrique du lave-vaisselle au niveau du secteur.
2. Fermez le robinet d'alimentation en eau et débranchez le tuyau d'alimentation en eau de la vanne d'eau.
3. Vidangez l'eau du tuyau d'alimentation et de la vanne d'eau. (Utilisez une bassine pour collecter l'eau.)
4. Raccordez à nouveau le tuyau d'alimentation sur la vanne d'eau.
5. Retirez le filtre du fond de la cuve et enlevez l'eau du collecteur avec une éponge.

Après chaque lavage

Après chaque lavage, coupez l'alimentation en eau de l'appareil et laissez la porte légèrement ouverte pour que l'humidité et les odeurs ne stagnent pas à l'intérieur.

Débranchez la fiche

Avant de nettoyer et d'entretenir l'appareil,

débranchez toujours sa fiche de la prise électrique.

Pas de solvants ou de produits nettoyants abrasifs

Ne nettoyez pas l'extérieur et les pièces en caoutchouc du lave-vaisselle avec des nettoyants abrasifs ou des solvants. Utilisez uniquement un chiffon humidifié avec de l'eau chaude savonneuse.

Pour retirer des taches ou des traces des surfaces intérieures, utilisez un chiffon légèrement humidifié avec de l'eau et un peu de vinaigre, ou un produit nettoyant spécifiquement conçu pour les lave-vaisselle.

En cas de non-utilisation prolongée

Nous vous recommandons d'effectuer un cycle de lavage avec le lave-vaisselle vide, puis de débrancher sa fiche de la prise électrique, de couper l'alimentation en eau et de laisser la porte du lave-vaisselle entrouverte. Cela aidera à prolonger la durée de vie des joints de porte et à prévenir la formation d'odeurs dans l'appareil.

Déplacer l'appareil

S'il faut déplacer l'appareil, essayez de le maintenir vertical. Si cela est absolument

nécessaire, vous pouvez le coucher sur le dos.

Joint

L'un des facteurs entraînant la formation d'odeurs dans le lave-vaisselle est le fait que des aliments restent coincés dans les joints. Nettoyez régulièrement les joints avec une éponge humide pour éviter ce problème.

INSTRUCTIONS D'INSTALLATION

AVERTISSEMENT



Risque de choc électrique
Déconnectez le câble d'alimentation électrique avant d'installer le lave-vaisselle.

Ne pas respecter cette exigence pourrait provoquer un choc électrique ou la mort.

Attention

Les tuyaux et les appareils électriques doivent être installés par des professionnels.

Branchements électriques

AVERTISSEMENT

Pour votre sécurité :

- N'utilisez pas de rallonge électrique ou d'adaptateur de prise avec cet appareil.
- Ne retirez jamais et ne coupez jamais le connecteur de terre du cordon d'alimentation.

Exigences électriques

Lisez la plaque signalétique de l'appareil pour connaître la tension nominale et branchez le lave-vaisselle à une alimentation électrique appropriée. Utilisez un fusible requis de 10 A/13 A/16 A, un fusible temporisé ou un disjoncteur recommandé et prévoyez un circuit électrique dédié pour alimenter cet appareil.

Branchement électrique

Vérifiez que la tension et la fréquence de l'alimentation électrique correspondent à celles indiquées sur la plaque signalétique de l'appareil. Branchez la fiche de l'appareil exclusivement dans une prise électrique correctement mise à la terre. Si la prise électrique à laquelle l'appareil doit être branché ne correspond pas à la fiche, faites changer la prise au lieu d'utiliser un adaptateur ou un système similaire, car cela peut provoquer une surchauffe et des brûlures.



Assurez-vous qu'une mise à la terre appropriée est en place avant l'utilisation

Alimentation en eau et vidange

Raccordement en eau froide

Raccordez le tuyau d'alimentation en eau froide à un raccord fileté de 1,9 cm (3/4") et veillez à ce qu'il soit bien serré.

Si les tuyaux d'eau sont neufs ou s'ils n'ont pas été utilisés depuis longtemps, faites couler l'eau pour vérifier qu'elle est claire. Cette précaution permet de prévenir le risque que l'alimentation en eau soit bouchée et que l'appareil soit endommagé.

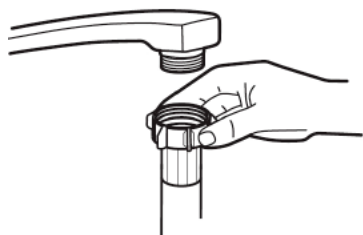

tuyau d'arrivée d'eau ordinaire



tuyau d'arrivée d'eau de sécurité

À propos du tuyau d'arrivée d'eau de sécurité

Le tuyau d'arrivée d'eau de sécurité est constitué de parois doubles. Le système de protection du tuyau intervient en bloquant le débit d'eau en cas de rupture du tuyau d'alimentation d'eau ou lorsque l'espace entre le tuyau d'alimentation et le tuyau ondulé extérieur est rempli d'eau.

AVERTISSEMENT

Un tuyau qui se fixe à un jet d'évier peut éclater s'il est installé sur la même conduite d'eau que le lave-vaisselle. Si votre évier en a un, il est recommandé de débrancher le tuyau et de boucher le trou.

Comment brancher le tuyau d'arrivée d'eau de sécurité ?

1. Tirez les tuyaux d'arrivée d'eau de sécurité complètement hors du compartiment de stockage situé à l'arrière du lave-vaisselle.
2. Serrez les vis du tuyau d'arrivée d'eau de sécurité sur le robinet avec filetage de 3/4".
3. Ouvrez complètement l'eau avant de démarrer le lave-vaisselle.

Comment débrancher le tuyau d'arrivée d'eau de sécurité ?

1. Fermez le robinet d'alimentation en eau.
2. Dévissez le tuyau d'arrivée d'eau de sécurité du robinet.

Branchement des tuyaux de vidange

Insérez le tuyau de vidange dans une conduite d'évacuation d'un diamètre minimum de 4 cm, ou laissez-le pendre dans un évier, en veillant à ce qu'il ne soit ni plié ni écrasé. La hauteur du tuyau de vidange doit être inférieure à 1000 mm. L'extrémité libre du tuyau ne doit pas être immergée dans l'eau pour éviter son refoulement.

! Veuillez fixer solidement le tuyau de vidange en position A ou en position B

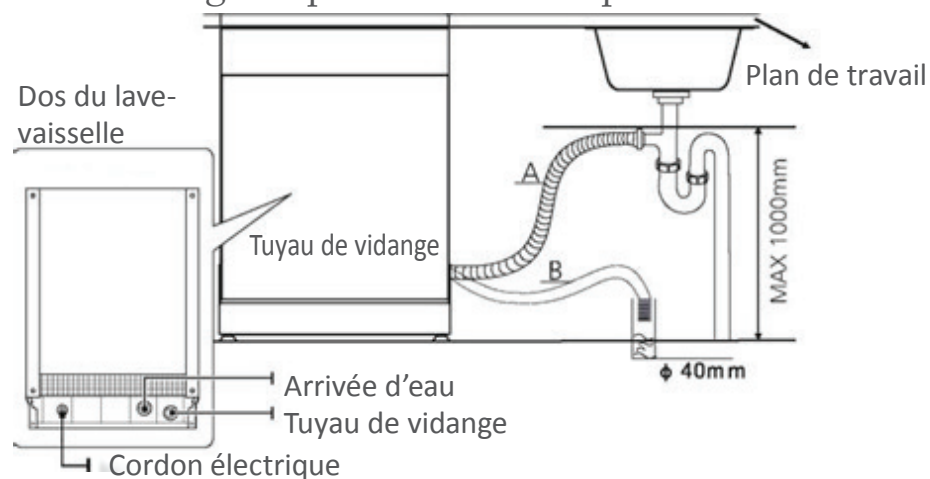

Comment vidanger un excès d'eau des tuyaux
Si l'évier se trouve à plus de 1000 mm du sol, l'eau présente dans le tuyau ne peut pas être vidangée directement dans l'évier. Il faut alors vider l'eau restant dans les tuyaux dans une bassine ou un autre récipient approprié placé en dehors de l'évier et plus bas que l'évier.

Sortie d'eau

Raccordez le tuyau de vidange de l'eau. Le tuyau de vidange doit être correctement raccordé pour éviter des fuites d'eau. Veillez à ce que le tuyau de vidange de l'eau ne soit ni plié ni pincé.

Rallonge de tuyau

Si une rallonge de tuyau est requise, utilisez impérativement un tuyau de vidange similaire. Le tuyau de rallonge ne doit pas faire plus de 4 mètres de long, sinon cela peut réduire l'efficacité de lavage du lave-vaisselle.

Branchements du siphon

Le tuyau de vidange doit être à une hauteur inférieure à 100 cm (maximum) par rapport au bas du lave-vaisselle. Le tuyau de vidange de l'eau doit être attaché.

Positionner l'appareil

Placez l'appareil à l'emplacement désiré. Sa face arrière doit être placée contre le mur derrière lui et ses côtés doivent être placés le long des murs ou des meubles adjacents. Le lave-vaisselle est fourni avec un tuyau d'alimentation en eau et un tuyau de vidange qui peuvent être placés sur le côté gauche ou droit pour faciliter une installation correcte.

Mise à niveau de l'appareil

Une fois le lave-vaisselle positionné pour la mise à niveau, sa hauteur peut être modifiée en réglant les pieds à filetage.

Dans tous les cas, l'appareil ne doit pas être incliné de plus de 2°.

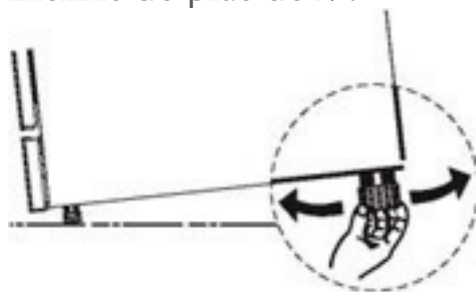

REMARQUE :

Ne s'applique qu'au lave-vaisselle en pose libre.

Installation pose libre

Montage entre des meubles existants

La hauteur du lave-vaisselle, 845 mm, a été conçue pour permettre l'installation de la machine entre des meubles existants de la même hauteur dans les cuisines équipées modernes. Le pied peut être réglé pour atteindre la bonne hauteur.

Le plateau en stratifié de la machine ne nécessite aucun entretien particulier, car il résiste à la chaleur, aux rayures et aux taches.

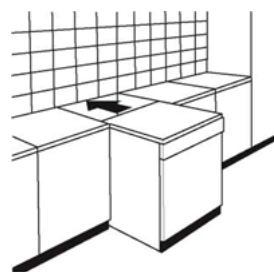

En dessous d'un plan de travail existant

(lors de l'installation en dessous d'un plan de travail)

Dans la plupart des cuisines équipées modernes, il n'y a qu'un seul plan de travail sous lequel des meubles et des appareils électriques sont

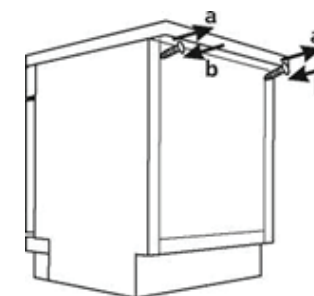

installés. Dans ce cas, enlevez le plan de travail du lave-vaisselle en dévissant les vis situées sous le bord arrière du plan de travail (a).

⚠ Attention

Après avoir enlevé le plan de travail du lave-vaisselle, les vis doivent être à nouveau vissées sous le bord arrière du plan de travail (b).

La hauteur est alors réduite à 815 mm, comme prévu par la réglementation internationale (ISO) et le lave-vaisselle s'encastre parfaitement sous le plan de travail de la cuisine.

ASTUCES DE DÉPANNAGE

Avant de faire appel à un réparateur
Consultez les tableaux des pages suivantes,
car cela peut vous permettre d'éviter d'avoir à
appeler un réparateur.

Problème	Causes possibles	Que faire ?
Le lave-vaisselle ne démarre pas	Le fusible a grillé ou le disjoncteur s'est déclenché.	Remplacez le fusible ou réarmez le disjoncteur. Débranchez tous les autres appareils branchés sur le même circuit électrique que le lave-vaisselle.
	L'appareil n'est pas sous tension.	Vérifiez que le lave-vaisselle est allumé et que sa porte est complètement fermée. Vérifiez que le cordon d'alimentation est correctement branché dans la prise murale.

Problème	Causes possibles	Que faire ?
	La pression d'eau est faible.	Vérifiez que le tuyau d'alimentation en eau est correctement raccordé et que l'alimentation en eau est ouverte.
	La porte du lave-vaisselle n'est pas correctement fermée.	Vérifiez que la porte est correctement fermée et verrouillée.
L'eau n'est pas pompée hors du lave-vaisselle.	Tuyau de vidange tordu ou coincé.	Inspectez le tuyau de vidange.
	Le filtre est bouché.	Vérifiez le filtre grossier.
	L'évier de cuisine est bouché.	Vérifiez que l'évier se vide normalement. Si le problème est que l'évier de cuisine n'évacue pas l'eau, contactez plutôt un plombier qu'un agent de réparation de lave-vaisselle.

Problème	Causes possibles	Que faire ?
Il y a de la mousse dans la cuve.	Mauvais détergent.	Utilisez exclusivement du détergent spécifiquement conçu pour les lave-vaisselle afin d'éviter la formation de mousse. Si de la mousse se forme, ouvrez la porte du lave-vaisselle et attendez que la mousse se réduise. Ajoutez 4 litres environ d'eau froide dans le fond du lave-vaisselle. Fermez la porte du lave-vaisselle, puis sélectionnez n'importe quel cycle. Initialement, le lave-vaisselle vidange l'eau. Ouvrez la porte une fois la vidange terminée et vérifiez que la mousse a disparu. Si nécessaire, répétez cette opération.
	Du liquide de rinçage a été renversé.	Essuyez toujours immédiatement le liquide de rinçage renversé.
L'intérieur du lave-vaisselle est taché.	Un détergent contenant des colorants ne doit pas être utilisé.	Veillez à ce que le détergent ne contienne pas de colorant.

Problème	Causes possibles	Que faire ?
Les surfaces intérieures sont recouvertes d'un film blanc.	Ce film est dû aux minéraux contenus dans l'eau dure.	Nettoyez l'intérieur avec une éponge humide et du détergent pour lave-vaisselle (portez des gants en caoutchouc). N'utilisez jamais de produit nettoyant autre que du détergent pour lave-vaisselle, sinon il pourrait y avoir formation de mousse.
Il y a des traces de rouille sur les couverts	Les couverts touchés par ce problème ne sont pas résistants à la corrosion.	Évitez de laver des articles qui ne sont pas résistants à la corrosion dans le lave-vaisselle.
	Aucun programme de lavage n'a été effectué après l'ajout de sel pour lave-vaisselle. Des traces de sel sont rentrées dans le cycle de lavage.	Toujours exécuter un programme de lavage sans vaisselle après avoir ajouté du sel. Ne sélectionnez pas la fonction Turbo (si elle existe), après avoir ajouté du sel de lave-vaisselle.
	Le bouchon du distributeur de liquide de rinçage est mal fermé.	Vérifiez que le couvercle de l'adoucisseur est bien fermé.

Problème	Causes possibles	Que faire ?
Bruit de cognement dans le lave-vaisselle	Un bras de lavage tape contre un article placé dans un panier.	Interrompez le programme et repositionnez les articles gênant la rotation du bras de lavage.
Bruit de cliquetis dans le lave-vaisselle	De la vaisselle bouge dans le lave-vaisselle.	Interrompez le programme et repositionnez les articles de vaisselle.
Il y a des bruits de cognement dans les tuyaux d'eau.	Cela peut être dû à l'installation ou à l'agencement des tuyaux.	Ces bruits n'impactent aucunement le fonctionnement du lave-vaisselle. En cas de doute, contactez un plombier qualifié.

Problème	Causes possibles	Que faire ?
La vaisselle n'est pas propre.	La vaisselle n'a pas été correctement positionnée.	Voir PARTIE II « Préparer et charger la vaisselle ».
	Le programme n'était pas assez intensif.	Sélectionnez un programme plus intensif.
	Une quantité insuffisante de détergent a été utilisée.	Utilisez plus de détergent ou changez de détergent.
	Certains articles bloquent le mouvement des bras de lavage.	Repositionnez les articles pour qu'ils ne gênent pas la rotation des bras de lavage.
	Le dispositif de filtrage n'est pas propre ou n'est pas correctement placé dans le fond de la cuve de lavage. Cela peut provoquer le bouchage des buses des bras de lavage.	Nettoyez et/ou installez correctement le filtre. Nettoyez les bras de lavage.

Problème	Causes possibles	Que faire ?
Les articles en verre sont recouverts d'un film blanchâtre.	Cela est dû à la combinaison d'eau douce et d'un excès de détergent.	Pour éviter ce problème, utilisez moins de détergent si votre eau est douce et sélectionnez le programme le plus court pour laver les articles en verre.
Des taches blanches apparaissent sur les plats et les verres.	Les zones où l'eau est dure peuvent engendrer des dépôts de calcaire.	Ajoutez plus de détergent.
Il y a des marques grises ou noires sur la vaisselle.	Des ustensiles en aluminium ont frotté contre la vaisselle.	Éliminez ces marques avec un nettoyant légèrement abrasif.

Problème	Causes possibles	Que faire ?
Il reste du détergent dans le distributeur de détergent.	La vaisselle bloque le distributeur de détergent.	Repositionnez correctement la vaisselle.
La vaisselle ne sèche pas.	La vaisselle n'a pas été correctement placée.	Chargez le lave-vaisselle en respectant les instructions de cette notice.
	La vaisselle a été sortie trop tôt.	Ne videz pas votre lave-vaisselle immédiatement après la fin du lavage. Ouvrez légèrement la porte pour faire sortir la vapeur. Sortez la vaisselle lorsque la température intérieure ne présente pas de danger. Déchargez d'abord le panier inférieur pour éviter que de l'eau ne tombe du panier supérieur.

Problème	Causes possibles	Que faire ?
	Un programme inadapté a été sélectionné.	Avec un programme court, la température de lavage est plus basse, diminuant ainsi les performances de lavage. Sélectionnez un programme avec une durée de lavage plus longue.
	Des couverts au revêtement de mauvaise qualité ont été utilisés.	Le séchage de l'eau est plus difficile avec ce type d'articles. Les couverts et la vaisselle de ce type ne doivent pas être lavés dans le lave-vaisselle.

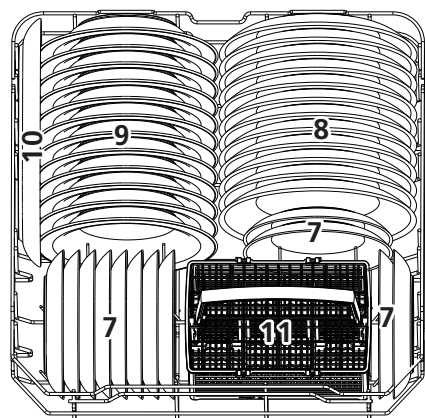

CHARGEMENT DU PANIER CONFORMÉMENT À EN50242 :

1. Panier supérieur :

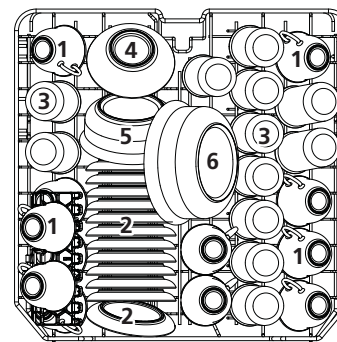

	Article
1	Tasses
2	Soucoupes
3	Verres
4	Petit saladier
5	Bol de service moyen
6	Grand bol de service

2. Panier inférieur :

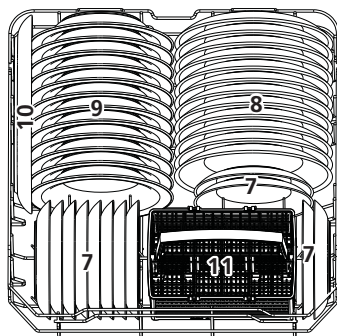

	Article
7	Assiettes à dessert
8	Assiettes plates
9	Assiettes creuses
10	Plat ovale
11	Panier à couverts

1	2	1		4	4	4	4	4	4		1	2	1
2	2	2			8			7		3	3		2
1	2	1		4	4	4	4	4	4		1	3	1
1	2	1		5	5	5	5	5	5		3	3	3
2	2	2			3			3		3	3	3	3
1	2	1		5	5	5	5	5	5		6		6

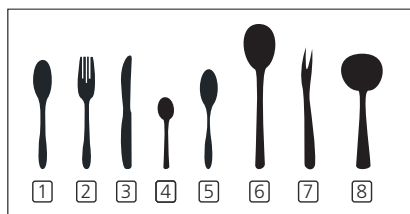

	Article
1	Cuillères à soupe
2	Fourchettes
3	Couteaux
4	Cuillères à café
5	Cuillères à dessert
6	Cuillères de service
7	Fourchettes de service
8	Louches à sauce

Information pour les tests
de compatibilité

Conformément à la norme
EN 50242

Capacité : 12 couverts

Position du panier
supérieur : position basse

Programme :

REMARQUE :

Réglage du liquide de

rinçage : 6

Réglage de l'adoucissant : H3

PARTIE II : Version spéciale

LV12C49N19W

LV12C49N19S

GUIDE DE DÉMARRAGE RAPIDE

Veillez lire le contenu correspondant dans le manuel d'instructions pour connaître la méthode de fonctionnement détaillée.

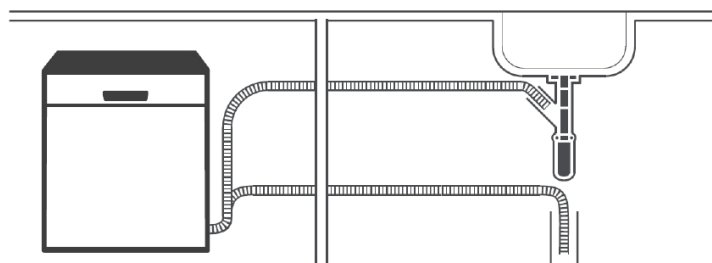

1. Installez le lave-vaisselle
(veuillez vérifier la section 5. « INSTRUCTIONS D'INSTALLATION » de la PARTIE I : Version générique



2. Enlevez les plus gros résidus sur les couverts

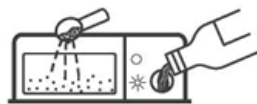

4. Remplir le distributeur

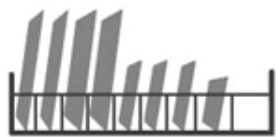

Intérieur -> Extérieur

3. Charger les paniers



5. Sélectionner un programme et faire fonctionner le lave-vaisselle

UTILISER VOTRE LAVE-VAISSELLE

Panneau de commande

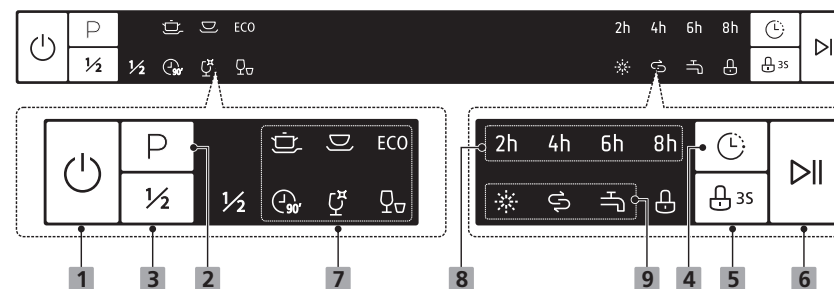











Opération (bouton)

1 Démarrage	Appuyez sur ce bouton pour allumer votre lave-vaisselle, l'écran s'allume.
2 Programme	Sélectionnez le programme de lavage adapté, le voyant du programme choisi s'allume.
3 Demi-charge	Lorsque vous avez moins de 6 couverts à laver, vous pouvez choisir cette fonction pour économiser de l'énergie et de l'eau. (elle ne peut être utilisée qu'avec les programmes Intensif, Normal, ECO, 90 min).

4 Retard	Appuyez sur le bouton pour régler le délai, le voyant correspondant s'allume.
5 Verrouillage enfant	Cette option vous permet de verrouiller les boutons sur le panneau de commande, à l'exception du bouton de démarrage, de sorte que les enfants ne peuvent pas démarrer accidentellement le lave-vaisselle en appuyant sur les boutons du panneau de commande.
6 Départ/Pause	Il permet de démarrer le programme de lavage sélectionné ou de le mettre en pause quand le lave-vaisselle est en marche.

Écran

7 Indicateur de programme	 Intensif Pour la vaisselle très sale. Également pour les casseroles, poêles, plats, etc., normalement sales, mais comportant des résidus secs.
	 NORMAL Pour la vaisselle normalement sale, par exemple les casseroles, les assiettes, les verres, et pour les poêles peu sales.
	ECO ECO C'est le programme standard. Il convient pour nettoyer la vaisselle normalement sale. C'est le programme le plus efficace en termes de consommation d'énergie et d'eau pour ce type de vaisselle.
	 90 min Pour le lavage rapide de la vaisselle normalement sale.
	 Verre Vaisselle et verres légèrement sales
	 Rapide Programme plus court pour la vaisselle peu sale et ne nécessitant pas de séchage.
8 Durée du retard	Pour afficher le temps de délai (2 h/4 h/6 h/9 h).

9 Indicateur d'avertissement	 Liquide de rinçage Si le voyant «  » est allumé, cela signifie que le niveau de produit de rinçage dans le lave-vaisselle est bas et qu'il faut en rajouter.
	 Sel Si le voyant «  » est allumé, cela signifie que le niveau de sel dans le lave-vaisselle est bas et qu'il faut en rajouter.
	 Robinet d'eau Si le voyant «  » est allumé, cela signifie que le robinet d'eau est fermé.

Adoucisseur d'eau

L'adoucisseur d'eau doit être réglé manuellement avec le bouton de la dureté de l'eau.

L'adoucisseur d'eau est conçu pour éliminer les minéraux et sels présents dans l'eau, car ils pourraient avoir un effet délétère ou indésirable sur le fonctionnement de l'appareil.

Plus il y a de minéraux, plus l'eau est dure.

L'adoucisseur doit être réglé en fonction de la dureté de l'eau de votre région. Le fournisseur d'eau local peut vous indiquer la dureté de l'eau dans votre région.

Régler la consommation de sel

Ce lave-vaisselle est conçu pour permettre un réglage de la consommation de sel en fonction de la dureté de l'eau utilisée. Cela permet d'optimiser et de personnaliser le niveau de consommation de sel.

Procédez comme suit pour régler la consommation de sel.

1. Allumez l'appareil.
2. Appuyez sur le bouton Démarrer/Pause pendant plus de 5 secondes pour activer le mode de réglage de l'adoucisseur d'eau dans les 60 secondes après avoir allumé l'appareil.
3. Appuyez sur le bouton Démarrer/Pause pour sélectionner le réglage approprié en fonction de votre environnement local. Les réglages changent dans l'ordre suivant : H1 -> H2 -> H3 -> H4 -> H5 -> H6.
4. Appuyez sur le bouton marche/arrêt pour quitter le mode de réglage.

DURETÉ DE L'EAU				Niveau de l'adoucisseur d'eau	Consommation de sel (gramme /cycle)
Allemand °dH	Français °fH	Britannique °Clarke	Mmol/l		
0 - 5	0 - 9	0 - 6	0 - 0.94	H1- >Clignotement rapide du voyant	0
6 - 11	10 - 20	7 - 14	1.0 - 2.0	H2- >Clignotement des voyants des verres	9
12 - 17	21 - 30	15 - 21	2.1 - 3.0	H3->Verre, clignotement rapide des voyants	12
18 - 22	31 - 40	22 - 28	3.1 - 4.0	H4- >Clignotement du voyant pendant 90 min	20
23 - 34	41 - 60	29 - 42	4.1 - 6.0	H5->90 min, clignotement rapide du voyant	30
35 - 55	61 - 98	43 - 69	6.1 - 9.8	H6->90 min, clignotement des voyants des verres	60

1°dH = 1,25°Clarke = 1,78°fH = 0,178 mmol/l

Réglage d'usine : H3

Contactez votre fournisseur d'eau local pour obtenir des informations sur la dureté de votre eau.

Veillez vérifier la section 3 « Chargement du sel dans l'adoucisseur d'eau » de la PARTIE II : Version générique, si votre lave-vaisselle manque de sel.

REMARQUE :

Si votre modèle ne comporte pas d'adoucisseur d'eau, vous pouvez sauter cette partie.

Adoucisseur d'eau

La dureté de l'eau varie d'une région à l'autre. Si l'eau utilisée dans votre lave-vaisselle est dure, il y aura des dépôts sur la vaisselle et les ustensiles. L'appareil est équipé d'un adoucisseur spécial qui utilise un réservoir de sel spécifiquement conçu pour éliminer le tartre et les minéraux de l'eau.

Préparation et chargement de la vaisselle

- Pensez à acheter des ustensiles pouvant être lavés au lave-vaisselle.
- Pour les articles de vaisselle particuliers, sélectionnez le programme dont la température est la plus faible possible.

- Pour éviter tout dommage, ne retirez pas les verres et les couverts du lave-vaisselle immédiatement après la fin du programme.

Les articles suivants peuvent/ne peuvent pas aller au lave-vaisselle :

Ne conviennent pas

- Couverts avec poignées en bois, porcelaine ou nacre
- Articles en plastique non résistant à la chaleur.
- Couverts anciens comportant des pièces collées ne résistant pas à la chaleur
- Couverts ou plats à soudures
- Articles en étain ou cuivre
- Verres en cristal.
- Articles en acier susceptibles de rouiller.
- Plats en bois
- Articles en fibres synthétiques.

Peu appropriés

- Certains types de verres peuvent ternir après de nombreux lavages.
- Les pièces en argent et en aluminium ont tendance à se décolorer pendant le lavage.
- Les décors vernissés peuvent s'affadir s'ils sont fréquemment lavés au lave-vaisselle.

Recommandations pour le chargement du lave-vaisselle

Raclez et enlevez tous les gros restes d'aliment. Faites ramollir les aliments brûlés dans les poêles et casseroles. Il n'est pas nécessaire de rincer les plats sous l'eau du robinet.

Pour une performance optimale de votre lave-vaisselle, respectez ces conseils de chargement.

(Les fonctions et l'apparence des paniers à vaisselle et couverts peuvent différer de ceux de votre modèle.)

Placez les articles dans le lave-vaisselle de la manière suivante :

- Les articles tels que les tasses, verres, casseroles/poêles, etc., doivent être placés tête en bas.
- Les articles courbés ou comportant des creux doivent être placés inclinés pour que l'eau puisse s'écouler.
- Tous les articles doivent être solidement positionnés pour ne pas basculer.
- Tous les ustensiles sont placés de sorte qu'ils ne gênent pas la rotation des bras de lavage.
- Les articles creux tels que tasses, verres, casseroles/poêles, etc. doivent être disposés tête en bas afin que l'eau ne s'y accumule pas.

- La vaisselle et les couverts ne doivent pas être placés les uns dans les autres, ni se recouvrir.
- Pour éviter tout dommage, les verres ne doivent pas se toucher.
- Le panier supérieur est conçu pour contenir les articles plus délicats et plus légers, par exemple les verres et les tasses à café/thé.
- Les couteaux à longue lame sont dangereux s'ils sont placés à la verticale !
- Les couverts longs et/ou tranchants, par exemple les couteaux à trancher, doivent être placés à l'horizontale dans le panier supérieur.
- Veuillez ne pas surcharger votre lave-vaisselle. C'est important pour obtenir de bons résultats et pour garder une consommation d'énergie raisonnable.

REMARQUE :

Les très petits articles ne doivent pas être lavés au lave-vaisselle, car ils pourraient facilement tomber hors du panier.

Enlever les plats

Pour éviter que l'eau ne goutte du panier supérieur sur le panier inférieur, nous vous recommandons de vider d'abord le panier inférieur, puis le panier supérieur.

AVERTISSEMENT



Les articles sont chauds ! Pour éviter tout dommage, ne retirez pas les verres et les couverts du lave-vaisselle pendant 15 minutes après la fin du programme.

Charger le panier supérieur

Le panier supérieur est conçu pour contenir des articles plus délicats et plus légers, par exemple les verres, les tasses de café/thé et leurs soucoupes, ainsi que les assiettes, les petits bols et les plats peu profonds (s'ils ne sont pas trop sales). Placez la vaisselle et les ustensiles de cuisson de sorte qu'ils ne risquent pas de bouger sous l'action des jets d'eau.

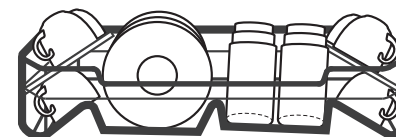

Charger le panier inférieur

Nous vous recommandons de placer les articles plus volumineux et plus difficiles à laver dans le panier inférieur : par exemple les casseroles, poêles, couvercles, plats et bols de service, comme montré ci-dessous. Il est préférable de placer les plats de service et les couvercles sur les

côtés du panier pour éviter de bloquer la rotation du bras de lavage supérieur.

Le diamètre maximum conseillé pour les assiettes situées devant le distributeur de détergent est de 19 cm, ceci pour ne pas entraver l'ouverture de celui-ci.

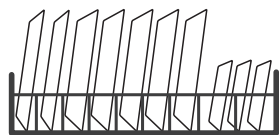

Charger le panier à couverts

Les couverts doivent être disposés sur le tiroir à couverts les uns à côté des autres dans des positions appropriées. Assurez-vous que les ustensiles ne soient pas collés entre eux pour garantir un bon lavage.

AVERTISSEMENT



Veillez à ce qu'aucun article ne dépasse par le bas.

Placez toujours les ustensiles tranchants avec leur pointe tranchante dirigée vers le bas !

Pour obtenir les meilleurs effets de lavage, veuillez charger les paniers en vous reportant aux options de chargement standard de la dernière section de la PARTIE I : Version générique

Fonction du liquide de rinçage et du détergent

Le liquide de rinçage est libéré lors du rinçage final pour éviter que l'eau ne forme des gouttelettes sur votre vaisselle, ce qui peut laisser des marques et des traînées. Il améliore également le séchage en permettant à l'eau de glisser sur les plats. Votre lave-vaisselle est conçu pour utiliser du liquide de rinçage.

AVERTISSEMENT

Utilisez exclusivement des liquides de rinçage conçus pour les lave-vaisselle. Ne remplissez jamais le distributeur de liquide de rinçage avec une autre substance (par exemple du détergent liquide ou du nettoyant pour lave-vaisselle). Car cela endommagerait votre appareil.

Quand ajouter du liquide de rinçage

Indicateur de niveau du liquide de rinçage



À moins que le voyant (✱) s'allume sur le panneau de

commande; vous pouvez toujours estimer la quantité à partir de la couleur de

l'indicateur de niveau optique situé près du bouchon.

Une fois le bac à liquide de rinçage rempli, l'indicateur doit être entièrement noir. La taille du point noir diminue à mesure que le produit

de rinçage diminue. Veillez à ce que le niveau de liquide de rinçage ne soit jamais inférieur à 1/4 du niveau max.

Au fur et à mesure que le niveau de liquide de rinçage baisse, la taille du point noir change sur l'indicateur de niveau de liquide de rinçage, comme montré ci-dessous.

● Plein ● 3/4 plein ● 1/2 plein ● 1/4 plein ○ Vide

Fonction du détergent

Les composés chimiques des détergents sont nécessaires pour décoller, dissoudre et évacuer toutes les salissures hors du lave-vaisselle. La plupart des détergents de qualité vendus dans le commerce conviennent à cette utilisation.

AVERTISSEMENT

- N'utilisez que du sel spécialement conçu pour les lave-vaisselle. Rangez votre détergent dans un endroit frais et sec.

Ne mettez pas de détergent en poudre dans le distributeur tant que vous n'êtes pas prêt à laver la vaisselle.

-  **Les détergents pour lave-vaisselle sont corrosifs ! Veillez à ce que le détergent de lave-vaisselle reste hors de portée des enfants.**

Remplir le réservoir de liquide de rinçage

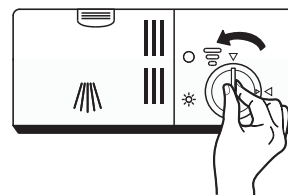

1. Enlevez le bouchon du réservoir de liquide de rinçage en le faisant tourner dans le sens inverse des aiguilles d'une montre.



2. Versez délicatement le liquide de rinçage dans son distributeur en évitant qu'il ne déborde.



3. Fermez le bouchon du réservoir de liquide de rinçage en le faisant tourner dans le sens des aiguilles d'une montre.

REMARQUE :

Si du liquide de rinçage a été renversé pendant le remplissage, essuyez-le avec un chiffon absorbant pour éviter qu'une quantité excessive de mousse se forme lors du lavage suivant.

Régler le réservoir de liquide de rinçage

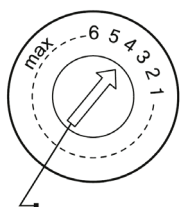

Manette
de réglage
Rinçage

Tournez le sélecteur de l'indicateur du liquide de rinçage sur un chiffre compris entre 1 et 6. Plus le chiffre est élevé, plus le lave-vaisselle utilise du liquide rinçage. Si la vaisselle ne sèche pas correctement ou présente des traces, tournez le bouton sur le chiffre suivant jusqu'à ce que la vaisselle soit exempte de traces. Réduisez-la s'il y a des taches blanchâtres et collantes sur la vaisselle ou un film bleuté sur les articles en verre et les lames de couteau.

Remplir le distributeur de détergent

Poussez le fermoir
pour ouvrir

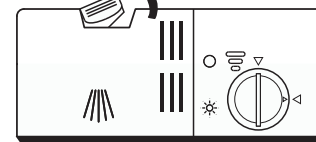

1. Appuyez sur le loquet de dégagement sur le distributeur de détergent pour ouvrir le couvercle.

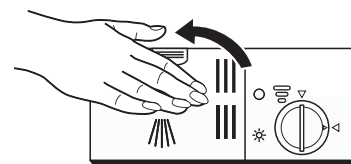

3. Fermez le couvercle et appuyez dessus jusqu'à ce qu'il s'encastre.

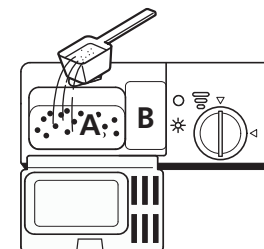

2. Ajoutez du détergent dans la plus grande cavité (A) pour le cycle de lavage principal. Pour la vaisselle plus encrassée, ajoutez également du détergent dans la plus petite cavité (B) pour le cycle de pré-lavage.

REMARQUE :

- Pensez au fait que selon le niveau de saleté, des réglages différents peuvent être nécessaires.
- Respectez les recommandations des fabricants fournies sur les emballages de détergent.



PROGRAMMATION DU LAVE-VAISSELLE



Tableau des programmes de lavage

Le tableau ci-dessous indique les programmes les mieux adaptés en fonction du niveau de résidus alimentaires et de la quantité de détergent nécessaire. Il fournit également diverses informations sur les programmes.

(●) signifie qu'il faut ajouter du liquide de rinçage dans le distributeur de liquide de rinçage.

Programme	Description du programme	Détergent de pré-lavage / lavage principal	Durée de fonctionnement (min)	Électricité (kWh)	Eau (l)	Liquide de rinçage
 Intensif	Prélavage (50 °C) Lavage (60 °C) Rinçage Rinçage Rinçage (70 °C) Séchage	5/25 g (1 ou 2 pièces)	175	1,6	17,5	●

 Normal	Prélavage (45 °C) Lavage (55 °C) Rinçage Rinçage (65 °C) Séchage	5/25 g (1 ou 2 pièces)	185	1,3	13,5	●
ECO (*EN 50242)	Prélavage Lavage (45 °C) Rinçage (60 °C) Séchage	5/25 g (1 ou 2 pièces)	225	0,9	11	●
 90 min	Lavage (65 °C) Rinçage Rinçage (65 °C) Séchage	30 g (1 pièce)	90	1,35	12,5	●

 Verre	Prélavage	5/2 5 g (1 pièce)	130	0,9	13	●
	Lavage (40 °C)					
	Rinçage					
	Rinçage (60 °C)					
 Rapide	Séchage	20g	30	0,75	11	○
	Lavage (45 °C)					
	Rinçage (50 °C)					
	Rinçage (55 °C)					

REMARQUE :

EN 50242: Ce programme est le cycle de test. Les informations de test comparatif conformément à la norme EN 50242.

Démarrer un programme de lavage

- Sortez les paniers supérieur et inférieur, chargez la vaisselle, puis rentrez les paniers. Il est recommandé de charger le panier inférieur en premier, puis le panier supérieur.
- Versez le détergent.
- Branchez la fiche dans une prise électrique. L'alimentation électrique se réfère à la

dernière page « Fiche produit ». Vérifiez que le robinet d'alimentation en eau est ouvert au maximum.

- Fermez la porte, appuyez sur le bouton marche/arrêt pour allumer l'appareil.
- Sélectionnez un programme, le voyant correspondant s'allume. Appuyez ensuite sur le bouton Démarrer/Pause pour démarrer le programme.

Changer de programme en cours de programme

Un programme de lavage ne peut être modifié que s'il a fonctionné pendant une courte période, sinon le détergent a déjà été libéré et le lave-vaisselle a peut être déjà vidangé l'eau de lavage. Si c'est le cas, le lave-vaisselle doit être réinitialisé et le distributeur de détergent doit être rempli à nouveau. Pour réinitialiser le lave-vaisselle, suivez les instructions listées ci-dessous :

- Appuyez sur le bouton Démarrer/Pause pour mettre le lavage en pause.
- Appuyez sur le bouton du programme pendant plus de 3 secondes pour annuler le programme.
- Appuyez sur le bouton du programme pour sélectionner le programme souhaité.

4. Appuyez sur le bouton Démarrer/Pause.
Après 10 secondes, le lave-vaisselle démarre.

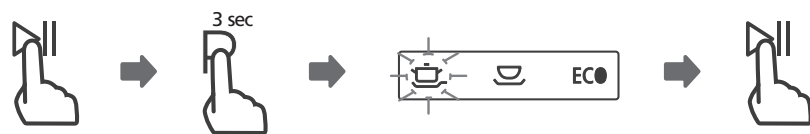

Oubli d'ajouter un plat ?

Il est possible d'ajouter un plat à tout moment avant que le distributeur de détergent ne s'ouvre. Si c'est le cas, suivez les instructions listées ci-dessous :

1. Appuyez sur le bouton Démarrer/Pause pour mettre le lavage en pause.
2. Attendez 5 secondes, puis ouvrez la porte.
3. Ajoutez les plats oubliés.
4. Fermez la porte.
5. Appuyez sur le bouton Démarrer/Pause. Le lave-vaisselle redémarrera après 10 secondes.

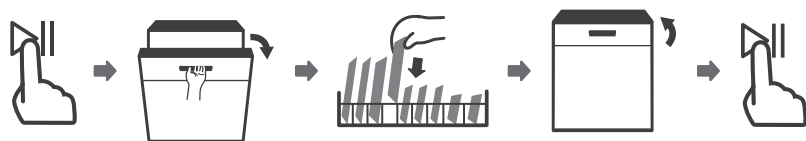

AVERTISSEMENT



Il est dangereux d'ouvrir la porte à mi-programme, car la vapeur chaude peut vous brûler.

CODES D'ERREUR

En cas de dysfonctionnement, le lave-vaisselle affichera des codes d'erreur pour identifier ce qui suit :

Codes	Significations	Causes possibles
Clignotement rapide des voyants	Durée d'entrée plus longue.	Le robinet n'est pas ouvert, ou l'arrivée d'eau est restreinte, ou la pression d'eau est trop faible
Le verre et clignotement rapide des voyants	N'atteint pas la température requise.	Dysfonctionnement de l'élément chauffant.
Clignotement des voyants pendant 90 min	Débordement.	Des éléments du lave-vaisselle fuient.

AVERTISSEMENT

- En cas de débordement, coupez l'alimentation générale en eau avant d'appeler un réparateur.
- S'il y a de l'eau dans le fond de la cuve à cause d'un débordement ou d'une petite fuite, l'eau doit être retirée avant de redémarrer le lave-vaisselle.

SPÉCIFICATIONS TECHNIQUES

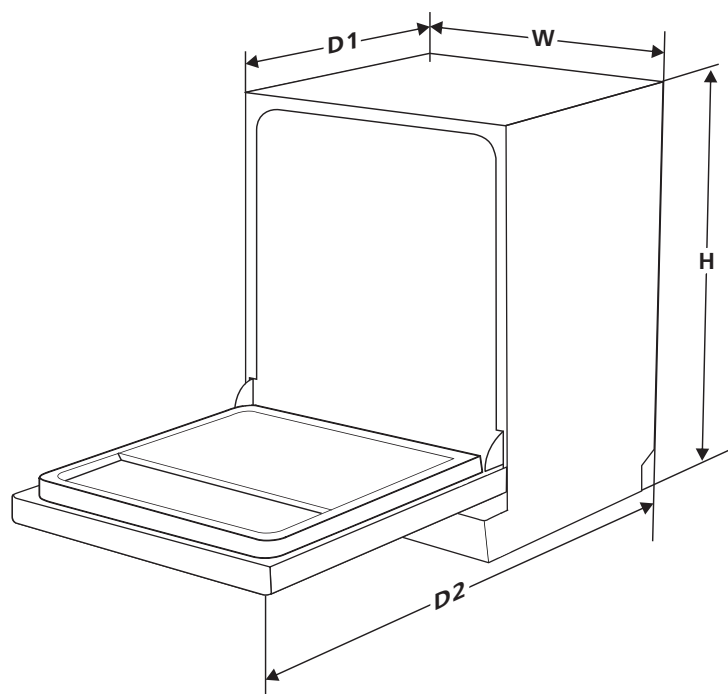

Hauteur (H)	845 (mm)
Largeur (W)	598 mm
Profondeur (D1)	600 mm (avec la porte fermée)
Profondeur (D2)	1175 mm (avec la porte ouverte à 90°)

Fiche produit

Spécifications relatives aux lave-vaisselle ménagers conformément à la directive UE 1016/2010 et 1059/2010 :

Fabricant	FAR
Type / Description	LV12C49N19W LV12C49N19S
Nombre de couverts standard	12
Classe d'efficacité énergétique (1)	A++
Consommation d'énergie annuelle (2)	258 kWh
Consommation d'énergie du cycle de lavage standard	0,9 kWh
Consommation d'énergie en mode arrêt	0,45 W
Consommation d'énergie en mode marche	0,49 W
Consommation d'eau annuelle (3)	3080 litres
Classe d'efficacité de séchage (4)	A
Cycle de lavage standard (5)	ECO 45 °C
Durée de programme du cycle de lavage standard	225 min

Niveau de bruit	49 dB(A) re 1 pW
Installation	À poser
Encastrable	OUI
Consommation électrique	1760-2100 W
Tension / fréquence nominales	220-240 V/50 Hz
Pression d'eau (débit)	0,04-1,0 MPa=0,4-10 bar

REMARQUE :

1. De A+++ (meilleure efficacité) à D (plus faible efficacité)
2. Consommation d'énergie basée sur 280 cycles de lavage standard à l'eau froide et la consommation des modes de faible puissance. La consommation d'énergie réelle dépend des conditions d'utilisation de l'appareil.
3. Consommation d'eau basée sur 280 cycles de lavage standard. La consommation d'énergie réelle dépend du mode d'utilisation de l'appareil.
4. De A (meilleure efficacité) à D (plus faible efficacité)
5. Ce programme convient au lavage d'une vaisselle normalement sale. C'est le programme le plus efficace en termes de consommation combinée d'énergie et d'eau pour ce type de vaisselle.

INSTRUCTION MANUAL

LV12C49N19W/LV12C49N19S

Thank you to have chosen the FAR quality. This product has been created by our professional team and according to the European regulation. For a better use of your new device, we recommend you to read carefully this user manual and keep it for record.

TABLE OF CONTENTS

Safety information.....	GB-3
Product overview.....	GB-9
Using your dishwasher.....	GB-10
Maintenance and cleaning	GB-16
Caring for the dishwasher.....	GB-20
Installation instruction	GB-22
Troubleshooting tips.....	GB-37
Loading the baskets according to en50242:	GB-43
Quick user guide	GB-45
Using your dishwasher	GB-46
Using your dishwasher	GB-61
Error codes	GB-65
Technical information.....	GB-66

NOTE:

- Reviewing the section on troubleshooting Tips will help you solve some common problems by yourself.
- If you cannot solve the problems by yourself, please ask for help from a professional technician.
- The manufacturer, following a policy of constant development and updating of the product, may make modifications without giving prior notice.
- If lost or out-of-date, you can receive a new user manual from the manufacturer or responsible vendor.

SAFETY INFORMATION**WARNING**

When using your dishwasher, follow the precautions listed below:

- Installation and repair can only be carried out by a qualified technician
- This appliance is intended to be used in household and similar applications such as:
 - staff kitchen areas in shops, offices and other working environments;
 - farm houses;
 - by clients in hotels, motels and other residential type environments;
 - bed and breakfast type environments.
- This appliance can be used by children aged from 8 years and above and persons with reduced physical, sensory or mental capabilities or lack of experience and knowledge if they have been given supervision or instruction concerning use of the appliance in a safe way and understand the hazards involved.
- Children shall not play with the appliance. Cleaning and user maintenance shall not be done by children without supervision. (For EN60335-1)

- This appliance is not intended for use by persons (including children) with reduced physical, sensory or mental capabilities, or lack of experience and knowledge, unless they have been given supervision or instruction concerning use of the appliance by a person responsible for their safety. (For IEC60335-1)
- Packaging material could be dangerous for children!
- This appliance is for indoor household use only.
- To protect against the risk of electrical shock, do not immerse the unit, cord or plug in water or other liquid.
- Please unplug before cleaning and performing maintenance on the appliance.
- Use a soft cloth moistened with mild soap, and then use a dry cloth to wipe it again.

Earthing Instructions

- This appliance must be earthed. In the event of a malfunction or breakdown, earthing will reduce the risk of an electric shock by providing a path of least resistance of electric current. This appliance is equipped with an earthing conductor plug.
- The plug must be plugged into an appropriate

- outlet that is installed and earthed in accordance with all local codes and ordinances.
- Improper connection of the equipment-earthing conductor can result in the risk of an electric shock.
- Check with a qualified electrician or service representative if you are in doubt whether the appliance is properly grounded.
- Do not modify the plug provided with the appliance; If it does not fit the outlet.
- Have a proper outlet installed by a qualified electrician.
- Do not abuse, sit on, or stand on the door or dish rack of the dishwasher.
- Do not operate your dishwasher unless all enclosure panels are properly in place.
- Open the door very carefully if the dishwasher is operating, there is a risk of water squirting out.
- Do not place any heavy objects on or stand on the door when it is open. The appliance could tip forward.
- When loading items to be washed:
 - 1) Locate sharp items so that they are not likely to damage the door seal;

2) **Warning:** Knives and other utensils with sharp points must be loaded in the basket with their points facing down or placed in a horizontal position.

- Some dishwasher detergents are strongly alkaline. They can be extremely dangerous if swallowed. Avoid contact with the skin and eyes and keep children away from the dishwasher when the door is open.
- Check that the detergent powder is empty after completion of the wash cycle.
- Do not wash plastic items unless they are marked "dishwasher safe" or the equivalent.
- For unmarked plastic items not so marked, check the manufacturer's recommendations.
- Use only detergent and rinse agents recommended for use in an automatic dishwasher.
- Never use soap, laundry detergent, or hand washing detergent in your dishwasher.
- The door should not be left open, since this could increase the risk of tripping.
- If the supply cord is damaged, it must be replaced by the manufacturer or its service agent or a similarly qualified person in order to avoid a hazard.

- During installation, the power supply must not be excessively or dangerously bent or flattened.
- Do not tamper with controls.
- The appliance needs to be connected to the main water valve using new hose sets. Old sets should not be reused.
- To save energy, in standby mode, the appliance will switch off automatically while there is no any operation in 30 minutes.

Disposal

- For disposing of package and the appliance please go to a recycling center. 
- Therefore cut off the power supply cable and make the door closing device unusable.
- Cardboard packaging is manufactured from recycled paper and should be disposed in the waste paper collection for recycling.
- By ensuring this product is disposed of correctly, you will help prevent potential negative consequences for the environment and human health, which could otherwise be caused by inappropriate waste handling of this product.

- For more detailed information about recycling of this product, please contact your local city office and your household waste disposal service.
- **DISPOSAL:** Do not dispose this product as unsorted municipal waste. Collection of such waste separately for special treatment is necessary.

PRODUCT OVERVIEW

! IMPORTANT:

To get the best performance from your dishwasher, read all operating instructions before using it for the first time.

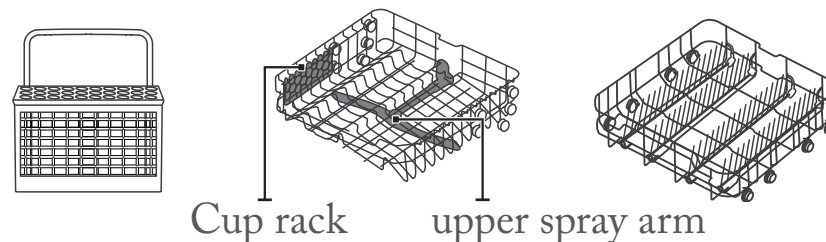
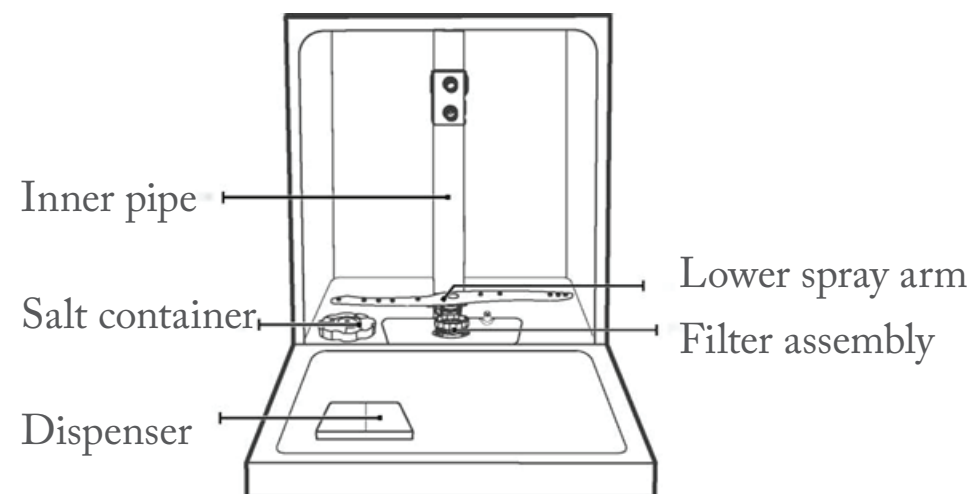

Cutlery basket Upper basket Lower basket

NOTE:

Pictures are only for reference, different models may be different. Please prevail in kind.

USING YOUR DISHWASHER



1. Set the water softener
2. Loading the salt into the softener
3. Loading the basket
4. Fill the dispenser

Please check the section 1 "Water Softener" of PART II: Special Version, if you need to set the water softener.

Loading the Salt Into The Softener

NOTE:

If your model does not have any water softener, you may skip this section. Always use salt intended for dishwasher use.

The salt container is located beneath the lower basket and should be filled as explained in the following:

WARNING

- **Only use salt specifically designed for dishwashers use!**

Every other type of salt not specifically designed for dishwasher use, especially table

salt, will damage the water softener. In case of damages caused by the use of unsuitable salt the manufacturer does not give any warranty nor is liable for any damages caused.

- **Only fill with salt before running a cycle.**

This will prevent any grains of salt or salty water, which may have been spilled, remaining on the bottom of the machine for any period of time, which may cause corrosion.

Please follow the steps below for adding dishwasher salt:

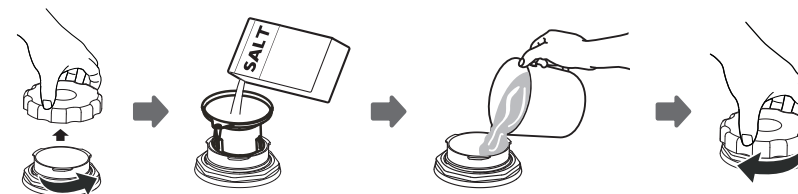

1. Remove the lower basket and unscrew the reservoir cap.
2. Place the end of the funnel (supplied) into the hole and pour in about 1.5kg of dishwasher salt.
3. Fill the salt container to its maximum limit with water, It is normal for a small amount of water to come out of the salt container.
4. After filling the container, screw back the cap tightly.
5. The salt warning light will stop being after

the salt container has been filled with salt.

6. Immediately after filling the salt into the salt container, a washing program should be started (We suggest using a short program). Otherwise the filter system, pump or other important parts of the machine may be damaged by salty water. This is out of warranty.

NOTE:

- The salt container must only be refilled when the salt warning light () in the control panel comes on. Depending on how well the salt dissolves, the salt warning light may still be on even though the salt container is filled.
- If there is no salt warning light in the control panel (for some Models), you can estimate when to fill the salt into the softener by the cycles that the dishwasher has run.
- If salt has spilled, run a soak or quick program to remove it.

Basket Used Tips

Adjusting the upper basket

Type 1:

The height of the upper basket can be easily adjusted to accommodate taller dishes in either the upper or lower basket.

To adjust the height of the upper rack, follow these steps:

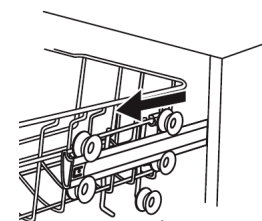

lower position

1. Pull out the upper basket.

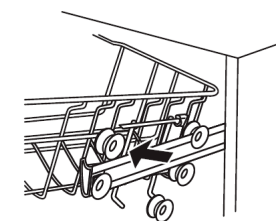

2. Remove the upper basket.

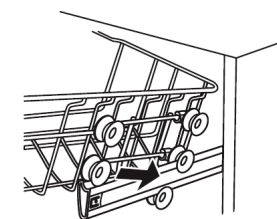

3. Re-attach the upper basket to upper or lower rollers.

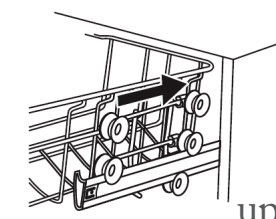

upper position

4. Push in the upper basket.

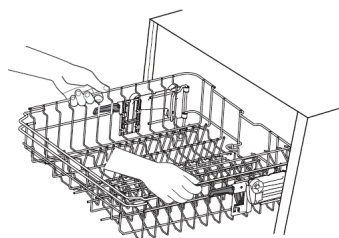

1. To raise the upper basket, just lift the upper basket at the center of each side until the basket locks into place in the upper position. It is not necessary to lift the adjuster handle.

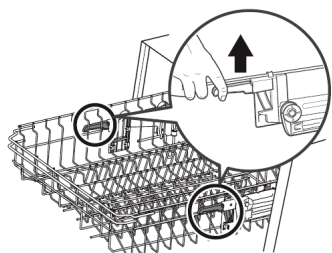

2. To lower the upper basket, lift the adjust handles on each side to release the basket and lower it to the lower position.

Folding back the cup shelves

To make room for taller items in the upper basket, raise the cup rack upwards. You can then lean the tall glasses against it. You can also remove it when it is not required for use.

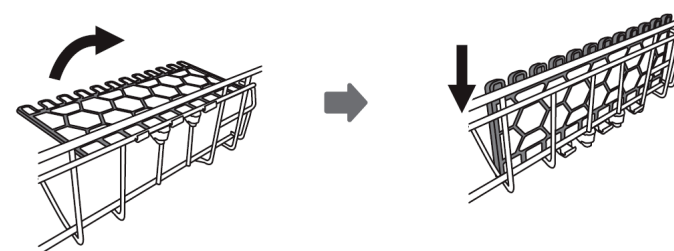

Folding back the rack shelves

The spikes of the lower basket are used for holding plates and a platter. They can be lowered to make more room for large items.

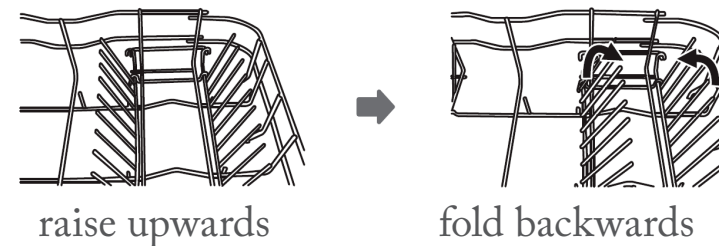

MAINTENANCE AND CLEANING

External Care

The door and the door seal

Clean the door seals regularly with a soft damp cloth to remove food deposits.

When the dishwasher is being loaded, food and drink residues may drip onto the sides of the dishwasher door. These surfaces are outside the wash cabinet and are not accessed by water from the spray arms. Any deposits should be wiped off before the door is closed.

The control panel

If cleaning is required, the control panel should be wiped with a soft damp cloth only.

WARNING

- To avoid penetration of water into the door lock and electrical components, do not use a spray cleaner of any kind.
- Never use abrasive cleaners or scouring pads on the outer surfaces because they may scratch the finish. Some paper towels may also scratch or leave marks on the surface.

Internal Care

Filtering system

The filtering system in the base of the wash cabinet retains coarse debris from the washing cycle. The collected coarse debris may cause the filters to clog. Check the condition of the filters regularly and clean them if necessary under running water. Follow the steps below to clean the filters in the wash cabinet.

NOTE:

Pictures are only for reference, different models of the filtering system and spray arms may be different.

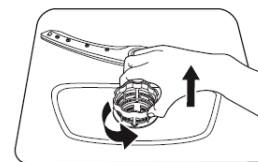

Hold the coarse filter and rotate it anticlockwise to unlock the filter. Lift the filter upwards and out of the dishwasher.

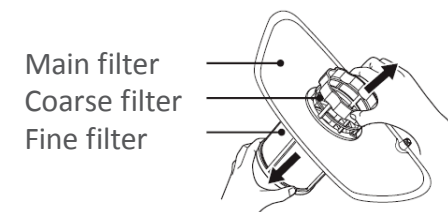

The fine filter can be pulled off the bottom of the filter assembly. The coarse filter can be detached from the main filter by gently squeezing the tabs at the top and pulling it away.



Larger food remnants can be cleaned by rinsing the filter under running water. For a more thorough clean, use a soft cleaning brush.

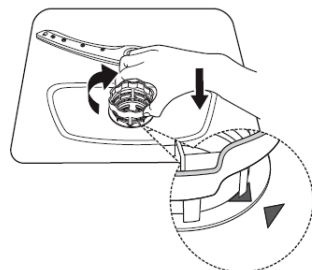

Reassemble the filters in the reverse order of the disassembly, replace the filter insert, and rotate clockwise to the close arrow.

WARNING

- Do not over tighten the filters. Put the filters back in sequence securely, otherwise coarse debris could get into the system and cause a blockage.
- Never use the dishwasher without filters in place. Improper replacement of the filter may reduce the performance level of the appliance and damage dishes and utensils.

Spray arms

It is necessary to clean the spray arms regularly for hard water chemicals will clog the spray arm jets and bearings.

To clean the spray arms, follow the instructions below:

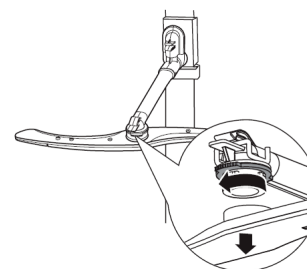

To remove the upper spray arm, hold the nut, rotate the arm clockwise to remove it.

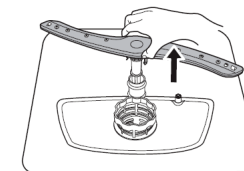

To remove the lower spray arm, pull out the spray arm upward.

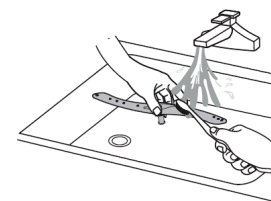

Wash the arms in soapy and warm water and use a soft brush to clean the jets. Replace them after rinsing them thoroughly.

CARING FOR THE DISHWASHER

Frost precaution

Please take frost protection measures on the dishwasher in winter. Every time after washing cycles, please operate as follows:

1. Cut off the electrical power to the dishwasher at the supply source.
2. Turn off the water supply and disconnect the water inlet pipe from the water valve.
3. Drain the water from the inlet pipe and water valve. (Use a pan to gather the water)
4. Reconnect the water inlet pipe to the water valve.
5. Remove the filter at the bottom of the tub and use a sponge to soak up water in the sump.

After every wash

After every wash, turn off the water supply to the appliance and leave the door slightly open so that moisture and odors are not trapped inside.

Remove the plug

Before cleaning or performing maintenance, always remove the plug from the socket.

No solvents or abrasive cleaning

To clean the exterior and rubber parts of the dishwasher, do not use solvents or abrasive cleaning products. Only use a cloth with warm soapy water.

To remove spots or stains from the surface of the interior, use a cloth dampened with water and a little vinegar, or a cleaning product made specifically for dishwashers.

When not in use for a long time

It is recommend that you run a wash cycle with the dishwasher empty and then remove the plug from the socket, turn off the water supply and leave the door of the appliance slightly open. This will help the door seals to last longer and prevent odors from forming within the appliance.

Moving the appliance

If the appliance must be moved, try to keep it in the vertical position. If absolutely necessary, it can be positioned on its back.

Seals

One of the factors that cause odours to form in the dishwasher is food that remains trapped in the seals. Periodic cleaning with a damp sponge will prevent this from occurring.

INSTALLATION INSTRUCTION

WARNING



Electrical Shock Hazard
Disconnect electrical power before installing dishwasher.
Failure to do so could result in death or electrical shock.

Attention

The installation of the pipes and electrical equipment should be done by professionals.

About Power Connection

WARNING

For personal safety:

- Do not use an extension cord or an adapter plug with this appliance.
- Do not, under any circumstances, cut or remove the earthing connection from the power cord.

Electrical requirements

Please look at the rating label to know the rating voltage and connect the dishwasher to the appropriate power supply. Use the required fuse 10A/13A/16A, time delay fuse or circuit breaker recommended and provide separate circuit serving only this appliance.

Electrical connection

Ensure the voltage and frequency of the power being corresponds to those on the rating plate. Only insert the plug into an electrical socket which is earthed properly. If the electrical socket to which the appliance must be connected is not appropriate for the plug, replace the socket, rather than using an adaptors or the like as they could cause overheating and burns.



Ensure that proper earthing exists before use

Water Supply And Drain

Cold water connection

Connect the cold water supply hose to a threaded 3/4(inch) connector and make sure that it is fastened tightly in place.

If the water pipes are new or have not been used for an extended period of time, let the water run to make sure that the water is clear. This precaution is needed to avoid the risk of the water inlet to be blocked and damage the appliance.

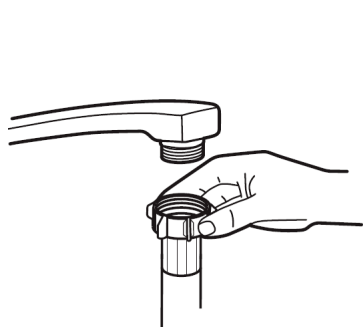

ordinary supply hose



safety supply hose

About the safety supply hose

The safety supply hose consists of the double walls. The hose's system guarantees its intervention by blocking the flow of water in case of the supply hose breaking and when the air space between the supply hose itself and the outer corrugated hose is full of water.

WARNING

A hose that attaches to a sink spray can burst if it is installed on the same water line as the dishwasher. If your sink has one, it is recommended that the hose be disconnected and the hole plugged.

How to connect the safety supply hose

1. Pull the safety supply hoses completely out from storage compartment located at rear of dishwasher.
2. Tighten the screws of the safety supply hose to the faucet with thread 3/4inch.
3. Turn water fully on before starting the dishwasher.

How to disconnect the safety supply hose

1. Turn off the water.
2. Unscrew the safety supply hose from the faucet.

Connection Of Drain Hoses

Insert the drain hose into a drain pipe with a minimum diameter of 4 cm, or let it run into the sink, making sure to avoid bending or crimping it. The height of drain pipe must be less than 1000mm. The free end of the hose must not be immersed in water to avoid the back flow of it.

 Please securely fix the drain hose in either position A or position B

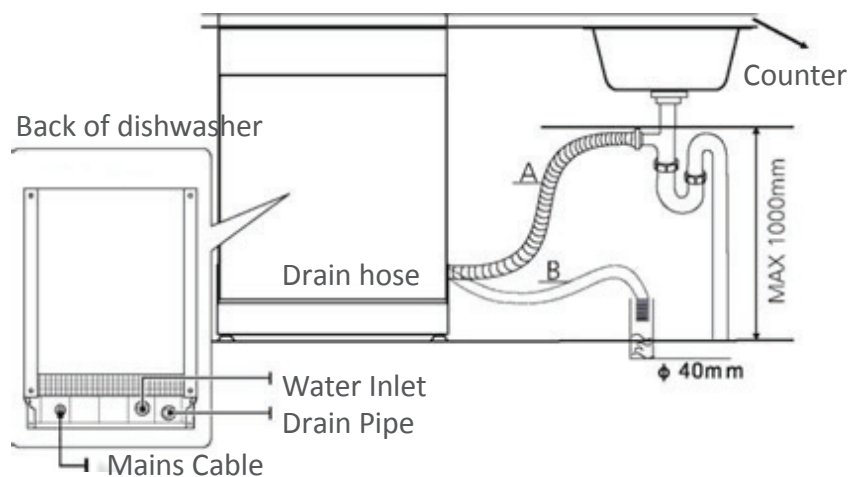

How to drain excess water from hoses

If the sink is 1000 higher from the floor, the excess water in hoses cannot be drained directly into the sink. It will be necessary to drain excess water from hoses into a bowl or suitable container that is held outside and lower than the sink.

Water outlet

Connect the water drain hose. The drain hose must be correctly fitted to avoid water leaks. Ensure that the water drain hose is not kinked or squashed.

Extension hose

If you need a drain hose extension, make sure to use a similar drain hose.

It must be no longer than 4 meters; otherwise the cleaning effect of the dishwasher could be reduced.

Syphon connection

The waste connection must be at a height less than 100 cm (maximum) from the bottom of the dish. The water drain hose should be fixed.

Position The Appliance

Position the appliance in the desired location. The back should rest against the wall behind it, and the sides, along the adjacent cabinets or walls. The dishwasher is equipped with water supply and drain hoses that can be positioned either to the right or the left sides to facilitate proper installation.

Levelling the appliance

Once the appliance is positioned for levelling, the height of the dishwasher may be altered via

adjustment of the screwing level of the feet.
In any case, the appliance should not be inclined more than 2°.

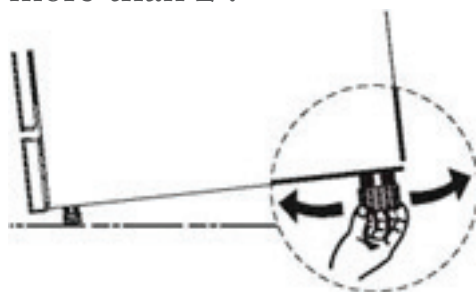

NOTE:

Only apply to the free standing dishwasher.

Free Standing Installation

Fitting between existing cabinets

The height of the dishwasher, 845 mm, has been designed in order to allow the machine to be fitted between existing cabinets of the same height in modern fitted kitchens. The feet can be adjusted so that correct height is reached. The laminated top of the machine does not require any particular care since it is heatproof, scratchproof and stain proof.

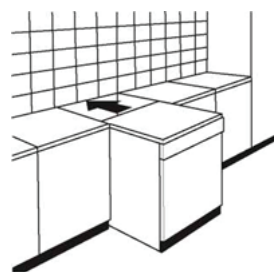

Underneath existing work top

(When fitting beneath a work top)

In most modern fitted kitchens there is only one single work top under which cabinets and electrical appliances are fitted. In this

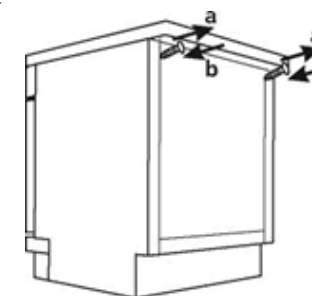

case remove the work top of the dishwasher by unscrewing the screws under the rear edge of the top (a).



Attention

After removing the work top, the screws must be screwed again under the rear edge of the top (b). The height will then be reduced to 815 mm, as scheduled by the International Regulations (ISO) and the dishwasher will fit perfectly under the kitchen working top

TROUBLESHOOTING TIPS

Before Calling For Service

Reviewing the charts on the following pages may save you from calling for service.

Problem	Possible Causes	What To Do
Dishwasher doesn't start	Fuse blown, or the circuit break tripped.	Replace fuse or reset circuit breaker. Remove any other appliances sharing the same circuit with the dishwasher.
	Power supply is not turned on.	Make sure the dishwasher is turned on and the door is closed securely. Make sure the power cord is properly plugged into the wall socket.
	Water pressure is low	Check that the water supply is connected properly and the water is turned on.
	Door of dishwasher not properly closed.	Make sure to close the door properly and latch it.

Problem	Possible Causes	What To Do
Water not pumped from dishwasher	Twisted or trapped drain hose.	Check the drain hose.
	Filter clogged.	Check coarse the filter.
	Kitchen sink clogged.	Check the kitchen sink to make sure it is draining well. If the problem is the kitchen sink that is not draining, you may need a plumber rather than a serviceman for dishwashers.
Suds in the tub	Wrong detergent.	Use only the special dishwasher detergent to avoid suds. If this occurs, open the dishwasher and let suds evaporate. Add 1 gallon of cold water to the bottom of the dishwasher. Close the dishwasher door, then select any cycle. Initially, the dishwasher will drain out the water. Open the door after draining stage is complete and check if the suds have disappeared. Repeat if necessary.
	Spilled rinse-aid.	Always wipe up rinse-aid spills immediately.

Problem	Possible Causes	What To Do
Stained tub interior	Detergent with colourant may have been used.	Make sure that the detergent has no colourant.
White film on inside surface	Hard water minerals.	To clean the interior, use a damp sponge with dishwasher detergent and wear rubber gloves. Never use any other cleaner than dishwasher detergent otherwise, it may cause foaming or suds.
There are rust stains on cutlery	The affected items are not corrosion resistant.	Avoid washing items that are not corrosion resistant in the dishwasher.
	A program was not run after dishwasher salt was added. Traces of salt have gotten into the wash cycle.	Always run a wash program without any crockery after adding salt. Do not select the Turbo function (if present), after adding dishwasher salt.
	The lid of the softer is loose.	Check the softener lid is secure.
Knocking noise in the dishwasher	A spray arm is knocking against an item in a basket	Interrupt the program and rearrange the items which are obstructing the spray arm.

Problem	Possible Causes	What To Do
Rattling noise in the dishwasher	Items of crockery are loose in the dishwasher.	Interrupt the program and rearrange the items of crockery.
Knocking noise in the water pipes	This may be caused by on-site installation or the cross-section of the piping.	This has no influence on the dishwasher function. If in doubt, contact a qualified plumber.
The dishes are not clean	The dishes were not loaded correctly.	See PART II "Preparing And Loading Dishes".
	The program was not powerful enough.	Select a more intensive program.
	Not enough detergent was dispensed.	Use more detergent, or change your detergent.
	Items are blocking the movement of the spray arms.	Rearrange the items so that the spray can rotate freely.
	The filter combination is not clean or is not correctly fitted in the base of wash cabinet. This may cause the spray arm jets to get blocked.	Clean and/or fit the filter correctly. Clean the spray arm jets.

Problem	Possible Causes	What To Do
Cloudiness on glassware.	Combination of soft water and too much detergent.	Use less detergent if you have soft water and select a shorter cycle to wash the glassware and to get them clean.
White spots appear on dishes and glasses.	Hard water area can cause limescale deposits.	Add more detergent.
Black or grey marks on dishes	Aluminium utensils have rubbed against dishes	Use a mild abrasive cleaner to eliminate those marks.
Detergent left in dispenser	Dishes block detergent dispenser	Re-loading the dishes properly.
The dishes aren't drying	Improper loading	Load the dishwasher as suggested in the directions.
	Dishes are removed too soon	Do not empty your dishwasher immediately after washing. Open the door slightly so that the steam can come out. Take out the dishes until the inside temperature is safe to touch. Unload the lower basket first to prevent the dropping water from the upper basket.

Problem	Possible Causes	What To Do
	Wrong program has been selected.	With a short program, the washing temperature is lower, decreasing cleaning performance. Choose a program with a long washing time.
	Use of cutlery with a low-quality coating.	Water drainage is more difficult with these items. Cutlery or dishes of this type are not suitable for washing in the dishwasher.

LOADING THE BASKETS ACCORDING TO EN50242:

1. Upper basket:

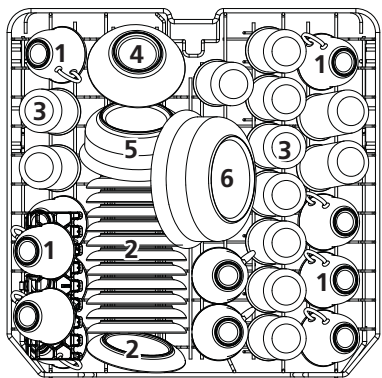

	Item
1	Cups
2	Saucers
3	Glasses
4	Small serving bowl
5	Medium serving bowl
6	Large serving bowl

2. Lower basket:

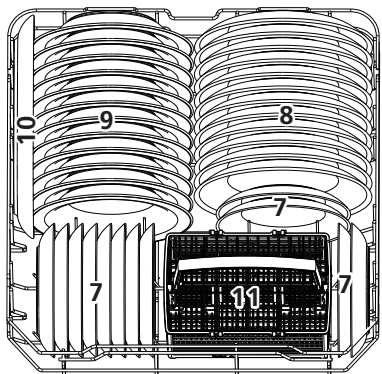

	Item
7	Dessert dishes
8	Dinner plates
9	Soup plates
10	Oval platter
11	Cutlery basket

1	2	1		4	4	4	4	4	4		1	2	1	
2	2	2			8			7			3	3		2
1	2	1		4	4	4	4	4	4		1	3	1	
1	2	1		5	5	5	5	5	5		3	3	3	
2	2	2			3				3		3	3	3	3
1	2	1		5	5	5	5	5	5		6			6

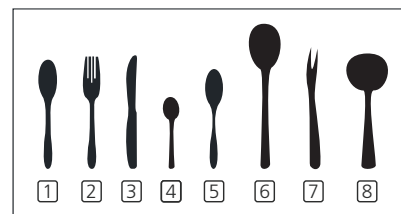

	Item
1	Soup spoons
2	Forks
3	Knives
4	Teaspoons
5	Dessert spoons
6	Serving spoons
7	Serving forks
8	Gravy ladles

Information for comparability tests in accordance with EN 50242

Capacity: 12 place settings

Position of the upper basket: lower position

Program: ECO

Rinse aid setting: 6

Softener setting: H3

PART II : Special Version

LV12C49N19W
LV12C49N19S

QUICK USER GUIDE

Please read the corresponding content on the instruction manual for detailed operating method.

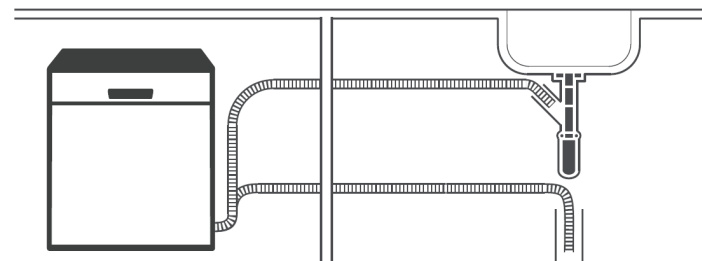

1. Install the dishwasher
(Please check the section 5 "INSTALLATION INSTRUCTION" of PART I: Generic Version.)



2. Removing the larger residue on the cutlery

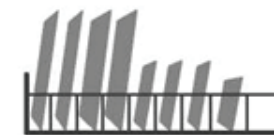

Inside -> Outside

3. Loading the baskets



4. Filling the dispenser



5. Selecting a program and running the dishwasher

USING YOUR DISHWASHER

Control Panel

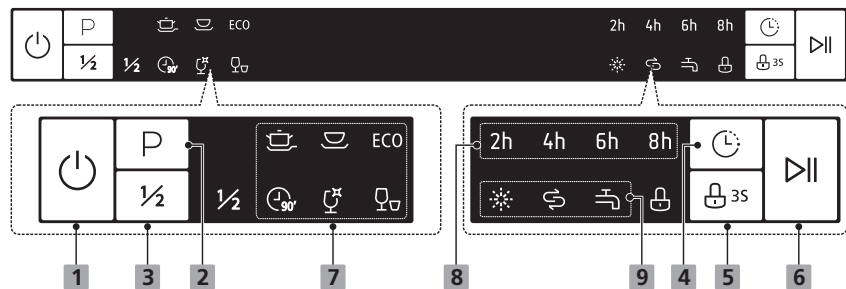











Operation (Button)

1 Power	Press this button to turn on your dishwasher, the screen lights up.
2 Program	Select the appropriate washing program, the selected program indicator will be lit.
3 Half-load	When you have about or less than 6 place setting dishware to wash, you can choose this function to save energy and water. (It can only be used with Intensive, Normal, ECO, 90 mins.)

4 Delay	Press the button to set the delay time, corresponding indicator will be lit.
5 Child lock	This option allows you to lock the buttons on the control panel, except the Power button, so children cannot accidentally start the dishwasher by pressing the buttons on the panel.
6 Start/Pause	To start the selected washing program or pause it when the dishwasher is working.

Display

7 Program indicator	 Intensive For heaviest soiled crockery, and normally soiled pots, pans, dishes etc. With dried-on food.
	 Normal For normally soiled loads, such as pots, plates, glasses and lightly soiled pans.
	ECOECO This is standard program, it is suitable to clean normally soiled tableware and it is the most efficient program in terms of its combined energy and water consumption for that type of tableware.
	 90 mins For normally soiled loads that need quick wash.
	 Glass For lightly soiled crockery and glass.
	 Rapid A shorter wash for lightly soiled loads that do not need drying.

8 Delay time	To show the delay time (2h/4h/6h/9h).
9 Warning indicator	 Rinse Aid If the «  » indicator is lit, it means the dishwasher is low on dishwasher rinse aid and requires a refill.
	 Salt If the «  » indicator is lit, it means the dishwasher is low on dishwasher salt and needs to be refilled.
	 Water Faucet If the «  » indicator is lit, it means the water faucet closed

Water Softener

The water softener must be set manually, using the water hardness dial.

The water softener is designed to remove minerals and salts from the water, which would have a detrimental or adverse effect on the operation of the appliance.

The more minerals there are, the harder your water is.

The softener should be adjusted according to the hardness of the water in your area. Your local Water Authority can advise you on the hardness of the water in your area.

Adjusting salt consumption

The dishwasher is designed to allow for adjustment in the amount of salt consumed based on the hardness of the water used. This is intended to optimise and customise the level of salt consumption.

Please follow the steps below for adjustment in salt consumption.

2. Switch on the appliance;
3. Press the Start/Pause button for more than 5 seconds to start the water softener set model within 60 seconds after the appliance was switched on;
4. Press the Start/Pause button to select the proper set according to your local environment, the sets will change in the following sequence: H1->H2->H3->H4->H5->H6;
5. Press the Power button to end the set up model.

WATER HARDNESS				Water softener level	Salt consumption (gram/cycle)
German °dH	French °fH	British °Clarke	Mmol/l		
0 - 5	0 - 9	0 - 6	0 - 0.94	H1-> Rapid indicator flicker	0
6 - 11	10 - 20	7 - 14	1.0 - 2.0	H2-> Glass indicators flicker	9
12 - 17	21 - 30	15 - 21	2.1 - 3.0	H3-> Glass, Rapid indicators flicker	12
18 - 22	31 - 40	22 - 28	3.1 - 4.0	H4-> 90 mins indicator flicker	20
23 - 34	41 - 60	29 - 42	4.1 - 6.0	H5-> 90 mins, Rapid indicators flicker	30
35 - 55	61 - 98	43 - 69	6.1 - 9.8	H6->90 mins, Glass indicators flicker	60

1°dH=1.25 °Clarke=1.78 °fH=0.178mmol/l

The manufactory setting: H3

Contact your local water board for information on the hardness of your water supply.

Please check the section 3 «Loading The Salt Into The Softener» of PART I: Generic Version, If your dishwasher lacks salt.

NOTE:

If your model does not have any water softener, you may skip this section.

Water Softener

The hardness of the water varies from place to place. If hard water is used in the dishwasher, deposits will form on the dishes and utensils.

The appliance is equipped with a special softener that uses a salt container specifically designed to eliminate lime and minerals from the water.

Preparing And Loading Dishes

- Consider buying utensils which are identified as dishwasher-proof.
- For particular items, select a program with the lowest possible temperature.
- To prevent damage, do not take glass and cutlery out of the dishwasher immediately after the program has ended.

For washing the following cutlery/dishes

Are not suitable

- Cutlery with wooden, horn china or mother-of-pearl handles
- Plastic items that are not heat resistant
- Older cutlery with glued parts that are not temperature resistant
- Bonded cutlery items or dishes
- Pewter or cooper items
- Crystal glass
- Steel items subject to rusting
- Wooden platters
- Items made from synthetic fibres

Are of limited suitability

- Some types of glasses can become dull after a large number of washes
- Silver and aluminum parts have a tendency to discolour during washing
- Glazed patterns may fade if machine washed frequently

Recommendations for loading the dishwasher

Scrape off any large amounts of leftover food.

Soften remnants of burnt food in pans. It is not necessary to rinse the dishes under running water.

For best performance of the dishwasher, follow these loading guidelines.

(Features and appearance of baskets and cutlery baskets may vary from your model.)

Place objects in the dishwasher in following way:

- Items such as cups, glasses, pots/pans, etc. are faced downwards.
- Curved items, or ones with recesses, should be loaded aslant so that water can run off.
- All utensils are stacked securely and cannot tip over.
- All utensils are placed in the way that the spray arms can rotate freely during washing.
- Load hollow items such as cups, glasses, pans etc. With the opening facing downwards so that water cannot collect in the container or a deep base.
- Dishes and items of cutlery must not lie inside one another, or cover each other.
- To avoid damage, glasses should not touch one another.
- The upper basket is designed to hold more delicate and lighter dishware such as glasses, coffee and tea cups.
- Long bladed knives stored in an upright position are a potential hazard!
- Long and / or sharp items of cutlery such as carving knives must be positioned horizontally in the upper basket.

- Please do not overload your dishwasher. This is important for good results and for reasonable consumption of energy.

NOTE:

Very small items should not be washed in the dishwasher as they could easily fall out of the basket.

Removing the dishes

To prevent water dripping from the upper basket into the lower basket, we recommend that you empty the lower basket first, followed by the upper basket.

WARNING



Items will be hot! To prevent damage, do not take glass and cutlery out of the dishwasher for around 15 minutes after the program has ended.

Loading the upper basket

The upper basket is designed to hold more delicate and lighter dishware such as glasses, coffee and tea cups and saucers, as well as plates, small bowls and shallow pans (as long as they are not too dirty). Position the dishes and cookware so that they will not get moved by the spray of water.



Loading the lower basket

We suggest that you place large items and the most difficult to clean items are to be placed into the lower basket: such as pots, pans, lids, serving dishes and bowls, as shown in the figure below.

It is preferable to place serving dishes and lids on the side of the racks in order to avoid blocking the rotation of the top spray arm.

The maximum diameter advised for plates in front of the detergent dispenser is of 19 cm, this not to hamper the opening of it.

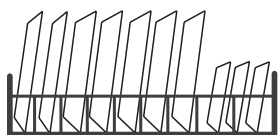

Loading the cutlery basket

Cutlery should be placed in the cutlery rack separately from each other in the appropriate positions, and do make sure the utensils do not nest together, this may cause bad performance.

WARNING



Do not let any item extend through the bottom.

Always load sharp utensils with the sharp point down!

For the best washing effect, please load the baskets refer to standard loading options on last section of PART I: Generic Version

Function Of The Rinse Aid And Detergent

The rinse aid is released during the final rinse to prevent water from forming droplets on your dishes, which can leave spots and streaks. It also improves drying by allowing water to roll off the dishes. Your dishwasher is designed to use liquid rinse aids.

WARNING

Only use branded rinse aid for dishwasher. Never fill the rinse aid dispenser with any other substances (e.g. Dishwasher cleaning agent, liquid detergent). This would damage the appliance.

When to refill the rinse aid dispenser

Rinse aid level indicator

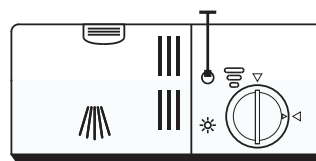

Unless the rinse-aid warning light (✱) on the control panel is on, you can always estimate the amount from the colour of

the optical level indicator located next to the cap. When the rinse-aid container is full, the indicator will be fully dark. The size of the dark dot decreases as the rinse- aid diminishes. You should never let the rinse aid level be less than 1/4 full.

As the rinse aid diminishes, the size of the black dot on the rinse aid level indicator changes, as illustrated below.

● Full ● 3/4 full ● 1/2 full ● 1/4 full ○ Empty

Function of detergent

The chemical ingredients that compose the detergent are necessary to remove, crush and dispense all dirt out of the dishwasher. Most of the commercial quality detergents are suitable for this purpose.

WARNING

- Proper Use of Detergent

Use only detergent specifically made for dishwashers use. Keep your detergent fresh and dry.

Don't put powdered detergent into the dispenser until you are ready to wash dishes.

-  **Dishwasher detergent is corrosive!**
Keep dishwasher detergent out of the reach of children.

Filling The Rinse Aid Reservoir

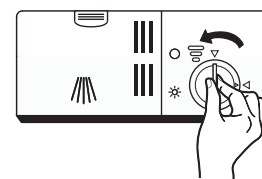

1. Remove the rinse aid reservoir cap by rotating it counter clockwise.
2. Carefully pour in the rinse-aid into its dispenser, whilst avoiding it to overflow.

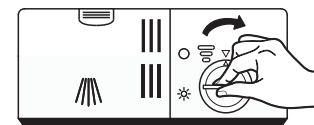

3. Close the rinse aid reservoir cap by rotating it clockwise.

NOTE:

Clean up any spilled rinse aid with an absorbent cloth to avoid excessive foaming during the next wash.

Adjusting the rinse aid reservoir

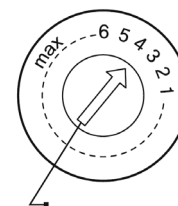

adjust lever
(Rinse)

Turn the rinse aid indicator dial to a number between 1 and 6. The higher the number, the more rinse aid the dishwasher uses. If the dishes are not drying properly or are spotted, adjust the dial to the next higher number until your dishes are spot-free. Reduce it if there are sticky whitish stains on your dishes or a bluish film on glassware or knife blades.

Filling The Detergent Dispenser

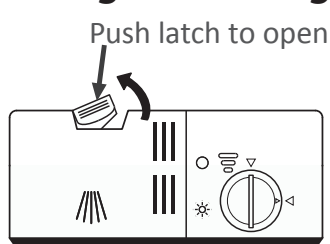

1. Press the release catch on the detergent dispenser to open the cover.

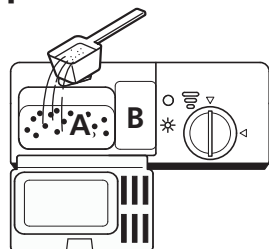

2. Add detergent into the larger cavity (A) for the main wash cycle. For more heavily soiled wash loads, also add some detergent into the smaller cavity (B) for the pre-wash cycle.

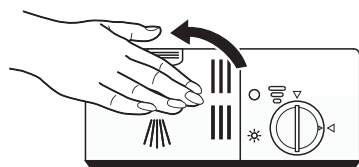

3. Close the cover and press on it until it locks into place.

NOTE:

- Be aware that depending on the soiling of water, setting may be different.
- Please observe the manufacturer's recommendations on the detergent packaging.



USING YOUR DISHWASHER

Wash Cycle Table

The table below shows which programs are best for the levels of food residue on them and how much detergent is needed. It also shows various information about the programs.

(●)Means: need to fill rinse into the Rinse-Aid Dispenser.

Program	Description Of Cycle	Detergent Pre/Main	Running Time(min)	Energy (Kwh)	Water (L)	Rinse Aid
Intensive	Pre-wash (50 °C)					
	Wash (60 °C)	5/25 g	175	1.6	175	●
	Rinse	(1 or 2				
	Rinse (70 °C)	pieces)				
	Drying					
Normal	Pre-wash (45 °C)					
	Wash (55 °C)	5/25 g	185	1.3	13.5	●
	Rinse	(1 or 2				
	Rinse (65 °C)	pieces)				
Drying						

ECO (*EN 50242)	Pre-wash	5/25 g (1 or 2 pieces)	225	0.9	11	●
	Wash (45 °C)					
	Rinse (60 °C)					
	Drying					
 90 mins	Wash (65 °C)	30g (1 piece)	90	1.35	12.5	●
	Rinse					
	Rinse (65 °C)					
	Drying					
 Glass	Pre-wash	5/2 5g (1 piece)	130	0.9	13	●
	Wash (40 °C)					
	Rinse					
	Rinse (60 °C)					
 Rapid	Wash (45 °C)	20g	30	0.75	11	○
	Rinse (50 °C)					
	Rinse (55 °C)					
	Drying					

NOTE:

EN 50242: This program is the test cycle. The information for comparability test in accordance with EN 50242.

Starting A Cycle Wash

1. Draw out the lower and upper basket, load the dishes and push them back. It is commended to load the lower basket first, then the upper one.

2. Pour in the detergent.
3. Insert the plug into the socket. The power supply refer to last page "Product fiche". Make sure that the water supply is turned on to full pressure.
4. Close the door, press the Power button, to switch on the machine.
5. Choose a program, the response light will turn on. Then press the Start/Pause button, the dishwasher will start its cycle.

Changing The Program Mid-cycle

A wash cycle can only be changed if it has been running for a short time otherwise, the detergent may have already been released and the dishwasher may have already drained the wash water. If this is the case, the dishwasher needs to be reset and the detergent dispenser must be refilled. To reset the dishwasher, follow the instructions below:

1. Press the Start/Pause button to pause the washing.
2. Press Program button for more than 3 seconds - the program will cancel.
3. Press the Program button to select the desired program.

- Press the Start/Pause button, after 10 seconds, the dishwasher will start.

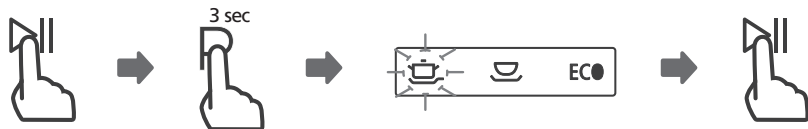

Forget To Add A Dish?

A forgotten dish can be added any time before the detergent dispenser opens. If this is the case, follow the instructions below:

- Press the Start/Pause button to pause the washing.
- Wait 5 seconds then open the door.
- Add the forgotten dishes.
- Close the door.
- Press the Start/Pause button after 10 seconds, the dishwasher will start.

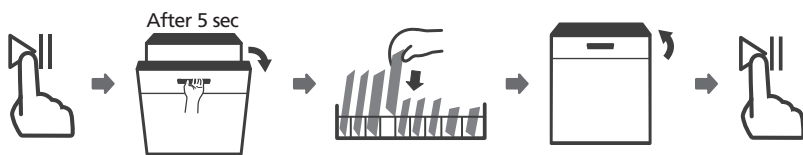

WARNING



It is dangerous to open the door mid-cycle, as hot steam may scald you.

ERROR CODES

If there is a malfunction, the dishwasher will display error codes to identify these:

Codes	Meanings	Possible Causes
The Rapid light flicker fleetly	Longer inlet time.	Faucets is not opened, or water intake is restricted, or water pressure is too low.
The Glass and Rapid light flicker fleetly	Not reaching required temperature.	Malfunction of heating element.
The 90 mins light flicker fleetly	Overflow.	Some element of dishwasher leaks.

WARNING

- If overflow occurs, turn off the main water supply before calling a service.
- If there is water in the base pan because of an overflow or small leak, the water should be removed before restarting the dishwasher.

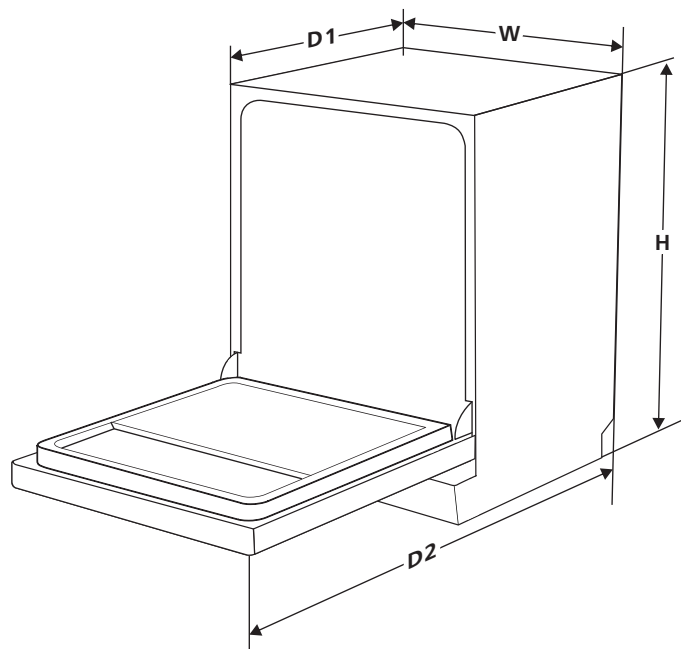
TECHNICAL INFORMATION

Height (H)	845 mm
Width (W)	598mm
Depth(D1)	600mm (with the door closed)
Depth (D2)	1175mm (with the door opened 90°)

Product fiche

Sheet of household dishwasher according to EU Directive 1016/2010 & 1059/2010:

Manufacturer	FAR
Type / Description	LV12C49N19W LV12C49N19S
Standard place settings	12
Energy efficiency class (1)	A++
Annual energy consumption (2)	258 kWh
Energy consumption of the standard cleaning cycle	0.9 kWh
Power consumption of off-mode	0.45 W
Power consumption of left-on mode	0.49W
Annual water consumption (3)	3080 liter
Drying efficiency class (4)	A
Standard cleaning cycle (5)	ECO 45'C
Program duration of the standard cleaning cycle	225 min
Noise level	49 dB(A) re 1 pW
Mounting	Free standing
Could be built-in	YES

Power consumption	1760-2100W
Rated voltage / frequency	220-240V/50Hz
Water pressure (flow pressure)	0.04-1.0MPa=0.4-10 bar

NOTE:

1. A + + + (highest efficiency) to D (lowest efficiency)
2. Energy consumption based on 280 standard cleaning cycles using cold water fill and the consumption of the low power modes. Actual energy consumption will depend on how the appliance is used.
3. Water consumption based on 280 standard cleaning cycles. Actual water consumption will depend on how the appliance is used.
4. A (highest efficiency) to G (lowest efficiency)
5. This program is suitable for cleaning soiled normally soiled tableware and that it is the most efficient program in terms of its combined energy and water consumption for that type of tableware.



CONFORAMA France SA
80 Boulevard du Mandinet
Lognes
77432 Marne la Vallée Cedex 2
FRANCE

