



**LV12C47MI18W /
LV12C47MI18S**

MANUEL D'UTILISATION

LV12C47MI18W / LV12C47MI18S

Nous vous remercions d'avoir choisi la qualité FAR. Ce produit a été créé par notre équipe de professionnels et selon la réglementation européenne. Pour une meilleure utilisation de votre nouvel appareil, nous vous recommandons de lire attentivement ce manuel d'instructions et de le conserver pour toute référence ultérieure.

TABLE DES MATIÈRES

INSTRUCTIONS DE SECURITE	FR-3
MISE AU REBUT	FR-5
GUIDE D'UTILISATION RAPIDE	FR-7
INSTRUCTIONS AVANT LA PREMIÈRE UTILISATION	FR-11
DESCRIPTION DU LAVE-VAISSELLE.....	FR-12
AVANT LA PREMIÈRE UTILISATION	FR-13
CHARGEMENT DES PANIERS DU LAVE-VAISSELLE.....	FR-27
DÉMARRER UN PROGRAMME DE LAVAGE	FR-34
NETTOYAGE ET ENTRETIEN	FR-41
INSTRUCTIONS D'INSTALLATION	FR-49
DÉPANNAGE	FR-54
SPÉCIFICATION TECHNIQUES	FR-67
ENLÈVEMENT DES APPAREILS MÉNAGERS USAGÉS	FR-71

Lisez cette Notice

Cher client,

- Lisez attentivement cette notice avant d'utiliser le lave-vaisselle, elle vous aidera à l'utiliser et à l'entretenir correctement.
- Conservez-la pour consultation ultérieure.
- Transmettez-la à tout autre propriétaire de l'appareil.

Cette notice comporte des chapitres sur les consignes de sécurité, les instructions d'utilisation, les instructions d'installation, le dépannage, etc.

Avant de contacter le service après-vente

- Consultez le chapitre Dépannage qui vous aidera à résoudre par vous-même certains problèmes courants.
- Si vous ne parvenez pas à résoudre les problèmes par vous-même, veuillez demander l'avis de techniciens professionnels.

REMARQUE :

- Dans un souci constant de développement et de mise à jour du produit, le fabricant se réserve le droit d'apporter des modifications sans préavis.
- Cette notice d'utilisation peut également être obtenue après du fabricant ou du vendeur responsable.

INSTRUCTIONS DE SECURITE

- Lisez attentivement ces instructions de sécurité avant d'utiliser votre appareil et conservez-les pour une éventuelle consultation ultérieure.
- Cet appareil peut être utilisé par des enfants âgés d'au moins 8 ans et par des personnes ayant des capacités physiques, sensorielles ou mentales réduites ou dénuées d'expérience ou de connaissance, s'ils (si elles) sont correctement surveillé(e)s ou si des instructions relatives à l'utilisation de l'appareil en toute sécurité leur ont été données et si les risques encourus ont été appréhendés.
- Les enfants ne doivent pas jouer avec l'appareil. Le nettoyage et l'entretien par l'utilisateur ne doivent pas être effectués par des enfants sans surveillance.
- Si le cordon d'alimentation est endommagé, il doit être remplacé par le fabricant, son Service Après-Vente ou une personne de qualification similaire afin d'éviter un danger.
- Cet appareil est destiné à être utilisé dans des applications domestiques et analogues telles que:
 - des coins cuisines réservés au personnel

- dans des magasins, bureaux et autres environnements professionnels
- des fermes
- l'utilisation par les clients des hôtels, motels et autres environnements à caractère résidentiel
- des environnements du type chambres d'hôtes.
- La porte ne doit pas être laissée en position ouverte dans la mesure où cela pourrait présenter un danger de basculement.
- **MISE EN GARDE:** Les couteaux et les autres ustensiles pointus doivent être placés dans le panier pointe vers le bas ou en position horizontale.
- Les ouvertures de ventilation ne doivent pas être obstruées par un tapis.
- L'appareil doit être raccordé au réseau de distribution d'eau en utilisant des jeux de tuyaux
- Utilisez uniquement des ensembles de raccordement conformes à la norme EN 61770 et recommandés dans le pays.
- Concernant les instructions de nettoyage, référez-vous au paragraphe ci-après de la notice.

- Pour <La façon de charger le lave-vaisselle>, référez-vous au paragraphe ci-après de la notice.
- Le nombre maximal de couverts à laver : 12.
- La pression de l'arrivée d'eau admissible maximale est 1 MPa.
- La pression de l'arrivée d'eau admissible minimale est 0,04 MPa.

MISE AU REBUT

- Les matériaux de l'emballage de l'appareil sont recyclables. Jetez l'emballage dans un conteneur de collecte de déchets approprié pour le recycler.
- Il est interdit de jeter cet appareil avec les ordures ménagères. Mise au rebut correcte de ce produit : ce symbole figurant sur le produit ou son emballage indique que ce produit ne doit pas être traité comme un déchet ménager. Il doit au contraire être déposé dans un centre de collecte de déchets chargé du recyclage des équipements électriques et électroniques. En vous assurant que ce produit est correctement mis au rebut, vous contribuez à empêcher toute conséquence négative potentielle sur



l'environnement et la santé humaine pouvant être causée par le traitement inadapté de ce produit. Pour en savoir plus sur le recyclage de ce produit, veuillez contacter vos autorités locales, votre service de traitement des déchets ménagers, ou le magasin dans lequel vous avez acheté ce produit.

▲ AVERTISSEMENT !

- Pour mettre au rebut l'emballage et l'appareil, veuillez vous rendre dans un centre de recyclage. Coupez le cordon d'alimentation et faites en sorte que le dispositif de fermeture de la porte soit inutilisable.
- L'emballage en carton est fabriqué à partir de papier recyclé et doit être jeté dans la poubelle à carton et papier pour être recyclé.
- En vous assurant que ce produit est correctement mis au rebut, vous contribuez à empêcher toute conséquence négative potentielle sur l'environnement et la santé humaine pouvant être causée par le traitement inadapté de ce produit.
- Pour en savoir plus sur le recyclage de ce produit, veuillez contacter votre municipalité locale et votre service de traitement des déchets ménagers.

GUIDE D'UTILISATION RAPIDE

Pour connaître les instructions détaillées, lisez les chapitres correspondants de la notice d'utilisation.

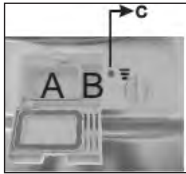
Allumez l'appareil.	Appuyez sur le bouton Marche/Arrêt pour allumer l'appareil, puis ouvrez la porte.
Remplissez le distributeur de détergent.	<p>Compartment A : Pour chaque cycle de lavage.</p> <p>Compartment B : Seulement pour les programmes avec pré-lavage. (Respectez les instructions d'utilisation !)</p> 
Contrôlez le niveau de liquide de rinçage.	Indicateur mécanique C : Contrôlez l'indicateur électrique de niveau de liquide de rinçage du panneau de contrôle (si existant).

<p>Contrôlez le niveau de sel de régénération.</p>	<p>(Modèles pourvus d'un système d'adoucissement d'eau uniquement.) Indicateur électrique du panneau de contrôle (si existant). Si le panneau de contrôle ne comporte pas de voyant Sel (sur certains modèles), vous pouvez évaluer quand il faut rajouter du sel dans l'adoucisseur en fonction du nombre de cycles effectués par le lave-vaisselle.</p> 
<p>Chargez les paniers.</p>	<p>Raclez et enlevez tous les gros restes d'aliment. Faites ramollir les résidus d'aliments brûlés dans les poêles, puis mettez-les dans les paniers. Consultez les instructions de chargement du lave-vaisselle.</p>
<p>Sélectionnez un programme.</p>	<p>Fermez la porte et appuyez sur le bouton Programme jusqu'à ce que le voyant du programme désiré s'allume. (Voir le chapitre « Instructions d'utilisation ».)</p>
<p>Démarrez le lave-vaisselle.</p>	<p>Ouvrez le robinet d'eau et appuyez sur le bouton Démarrer/Pause. L'appareil démarre après 10 secondes environ.</p>

<p>Changement de programme</p>	<ol style="list-style-type: none"> 1. Un programme en cours ne peut être modifié que s'il a commencé depuis peu de temps. Sinon le détergent peut avoir déjà été libéré et l'eau déjà vidée. Dans ce cas, il faut remplir à nouveau le distributeur de détergent. 2. Appuyez sur le bouton Démarrer/Pause, puis appuyez sur le bouton Programme pendant plus de 3 secondes pour annuler le programme en cours. 3. Sélectionnez un nouveau programme. 4. Redémarrez le lave-vaisselle.
<p style="text-align: center;">AVERTISSEMENT! Attention en ouvrant la porte ! De la vapeur très chaude peut s'échapper !</p>	
<p>Ajout d'articles oubliés dans le lave-vaisselle</p>	<ol style="list-style-type: none"> 1. Appuyez sur le bouton Démarrer/Pause pour arrêter l'appareil. 2. Ouvrez la porte. 3. Ajoutez les articles oubliés. 4. Fermez la porte, puis appuyez sur le bouton Démarrer/Pause, le lave-vaisselle redémarre après 10 s.



Arrêt du lave-vaisselle pendant un programme de lavage	Si le lave-vaisselle a été éteint pendant un programme de lavage, il faut choisir à nouveau le programme de lavage quand il est rallumé et faire fonctionner le lave-vaisselle comme s'il venait d'être mis en marche.
Éteignez l'appareil.	Une fois le programme de lavage terminé, le lave-vaisselle sonne 8 fois et il s'arrête. Éteignez l'appareil avec le bouton marche/arrêt .
Fermez le robinet d'eau et videz les paniers.	Avertissement : Attendez quelques minutes (15 minutes environ) avant de vider le lave-vaisselle pour éviter de manipuler la vaisselle et les ustensiles quand ils sont encore chauds et davantage susceptibles de se casser. Cela leur permettra également de mieux sécher. Videz les paniers de l'appareil en commençant par celui du bas.

INSTRUCTIONS AVANT LA PREMIÈRE UTILISATION

IMPORTANT Pour que les performances de votre lave-vaisselle soient optimales, lisez toutes les instructions d'utilisation avant de l'utiliser pour la première fois.

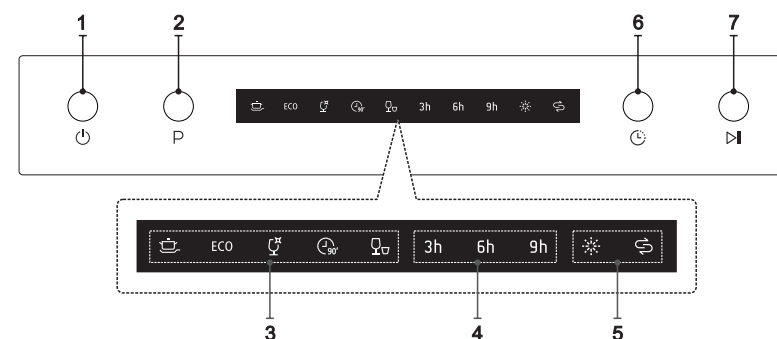
Panneau de contrôle



1. Bouton **Marche/Arrêt** : Allumer ou éteindre l'appareil.
2. Bouton **Programme** : Sélectionner le programme approprié.
3. Indicateur de programme : Affichage du programme sélectionné.
4. Indicateur du retardateur : Affichage du délai retardateur (3 h / 6 h / 9 h).
5. Voyants de niveau de sel  et liquide de rinçage  : Indiquer quand le réservoir de sel ou le distributeur du liquide de rinçage doivent être remplis.

6. Bouton de **départ différé** : Définir délai du démarrage en différé du programme sélectionné.
7. Bouton **Démarrer/Pause** : Lancer le démarrage (immédiat ou différé) du programme ou de mettre en pause le programme en cours.

DESCRIPTION DU LAVE-VAISSELLE

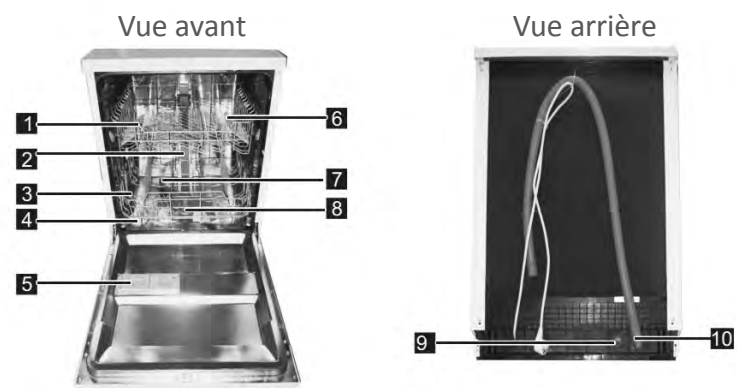

- | | |
|---------------------|--|
| 1. Panier supérieur | 7. Bras de lavage |
| 2. Tuyau interne | 8. Filtres assemblés |
| 3. Panier inférieur | 9. Raccord de tuyau d'alimentation d'eau |
| 4. Réservoir de sel | 10. Tuyau de vidange |
| 5. Distributeur | |
| 6. Support à tasses | |

AVANT LA PREMIÈRE UTILISATION

Avant d'utiliser votre lave-vaisselle pour la première fois :

- A. Réglez l'adoucisseur d'eau.
- B. Mettez 1,5 kg de sel pour lave-vaisselle, puis remplissez complètement le réservoir de sel avec de l'eau.
- C. Remplissez le distributeur de liquide de rinçage.
- D. Mettez du détergent.

REMARQUE : Si votre modèle ne comporte pas d'adoucisseur d'eau, vous pouvez sauter cette partie.

A. ADOUCISSEUR D'EAU

La dureté de l'eau varie d'une région à l'autre. Si l'eau utilisée dans votre lave-vaisselle est dure, il y aura des dépôts sur la vaisselle et les ustensiles. L'appareil est équipé d'un adoucisseur spécial qui est conçu pour éliminer les minéraux et sels présents dans l'eau, car ils pourraient avoir un effet délétère ou indésirable sur le fonctionnement de l'appareil.

Plus la teneur en sels et minéraux de l'eau est élevée, plus elle est dure.

L'adoucisseur doit être réglé en fonction de la dureté de l'eau de votre région. Le fournisseur d'eau local peut vous indiquer la dureté de l'eau dans votre région.

Régler la consommation de sel

Ce lave-vaisselle est conçu pour permettre un réglage de la consommation de sel en fonction de la dureté de l'eau utilisée. Cela permet d'optimiser et de personnaliser le niveau de consommation de sel.

Procédez comme suit pour régler la consommation de sel.

1. Allumez l'appareil.
2. Appuyez sur le bouton **Démarrer/Pause** pendant plus de 5 secondes pour activer le mode de réglage de l'adoucisseur d'eau dans les 60 secondes après avoir allumé l'appareil.
3. Appuyez sur le bouton **Démarrer/Pause** pour sélectionner le réglage approprié en fonction de votre environnement local. Les réglages changent dans l'ordre suivant : H1 → H2 → H3 → H4 → H5 → H6.
4. Appuyez sur le bouton **Marche/Arrêt** ou ne touchez à rien pendant 5 secondes pour terminer le réglage.

DURETÉ DE L'EAU				Position du sélec- teur	Consom- mation de sel (gramme/ cycle)
°dH	°fH	°Clark	mmol/l		
0~5	0~9	0~6	0~0,94	H1 - Voyant Trempage allumé	0
6-11	10-20	7-14	1,0-2,0	H2 - Voyant 90 minutes allumé	9
12-17	21-30	15-21	2,1-3,0	H3 - Voyants 90 minutes et Trempage allumés	12
18-22	31-40	22-28	3,1-4,0	H4 - Voyant ECO allumé	20
23-34	41-60	29-42	4,1-6,0	H5 - Voyants ECO et Trempage allumés	30
35-55	61-98	43-69	6,1-9,8	H6 - Voyants ECO et 90 minutes allumés	60

Remarque :

°dH : Degré allemand

°fH : Degré français

°Clark : Degré britannique

1°dH =1,25 °Clark =1,78 °fH=0,178 mmol/l

Réglage d'usine : H4 (EN 50242)

B. Remplir l'adoucisseur de sel

Utilisez toujours du sel spécialement conçu pour les lave-vaisselle.

Le réservoir de sel se trouve sous le panier inférieur et doit être rempli comme suit :

Attention !

- N'utilisez que du sel spécialement conçu pour les lave-vaisselles ! Tout autre type de sel non spécifiquement conçu pour l'usage dans les lave-vaisselle, notamment le sel de table, peut endommager l'adoucisseur d'eau. En cas de dommages dus à l'utilisation de sel inapproprié, le fabricant n'accordera aucune garantie et ne sera tenu responsable pour aucun dommage causé.
- Remplissez le réservoir de sel juste avant de démarrer l'un des programmes complets de lavage. Cela permet d'éviter que des grains de sel ou de l'eau salée renversés ne restent

longtemps au fond de la cuve de l'appareil et ne provoquent de la corrosion.

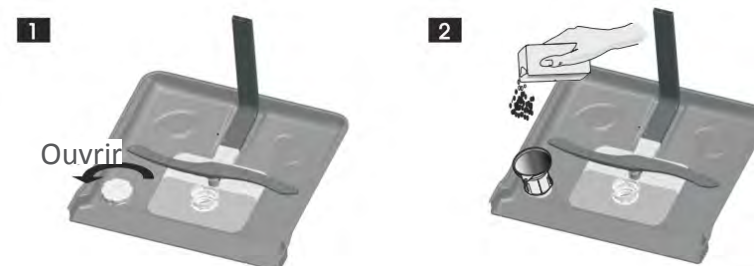

- Sortez le panier inférieur, puis dévissez le bouchon du réservoir de sel.
- Insérez le bas de l'entonnoir (fourni) dans le trou, puis versez environ 1,5 kg de sel pour lave-vaisselle. [1]
- Remplissez le réservoir de sel avec de l'eau. Il est normal qu'une petite quantité d'eau déborde du réservoir de sel [2].
- Une fois le réservoir rempli, revissez fermement son bouchon en le tournant dans le sens des aiguilles d'une montre.
- Le voyant Sel s'éteint une fois que le réservoir de sel a été rempli de sel.
- Immédiatement après avoir rempli de sel le réservoir de sel, un programme de lavage doit être démarré (nous suggérons d'utiliser un programme court). Cela permet d'éviter

que le dispositif de filtration, la pompe et d'autres pièces importantes de l'appareil ne soient endommagés par l'eau salée. De tels dommages ne sont pas couverts par la garantie.

REMARQUE

1. Ne rajoutez du sel dans le réservoir que lorsque le voyant Sel s'allume sur le panneau de contrôle. Selon le niveau de dissolution du sel, le voyant Sel peut rester allumé même après le remplissage du réservoir de sel. Si le panneau de contrôle ne comporte pas de voyant Sel (sur certains modèles), vous pouvez évaluer quand il faut rajouter du sel dans l'adoucisseur en fonction du nombre de cycles effectués par le lave-vaisselle.
2. Si du sel a été renversé, utilisez un programme Trempage ou un programme court pour éliminer le sel en excès.

C. Remplir le distributeur de liquide de rinçage

Distributeur de liquide de rinçage

Le liquide de rinçage est libéré lors du rinçage final pour éviter que l'eau ne forme des gouttelettes sur votre vaisselle, ce qui peut

laisser des marques et des traînées. Il améliore également le séchage en permettant à l'eau de glisser sur les plats. Votre lave-vaisselle est conçu pour utiliser du liquide de rinçage. Le distributeur de liquide de rinçage se trouve dans la porte à côté du distributeur de détergent. Pour remplir le distributeur, ouvrez son bouchon et versez du liquide de rinçage dans le distributeur jusqu'à ce que l'indicateur de niveau devienne complètement noir. Le distributeur de liquide de rinçage a une contenance d'environ 110 ml.

Fonction du liquide de rinçage

Le liquide de rinçage est automatiquement ajouté lors du rinçage final pour garantir un rinçage optimal et un séchage sans marques ni traînées.

Attention !

Utilisez exclusivement des liquides de rinçage conçus pour les lave-vaisselle. Ne remplissez jamais le distributeur de liquide de rinçage avec une autre substance (par exemple du nettoyant pour lave-vaisselle ou du détergent liquide). Cela endommagerait votre appareil.

Quand ajouter du liquide de rinçage

S'il n'y a pas de voyant de liquide de rinçage sur le panneau de contrôle, vous pouvez évaluer quand il faut en rajouter en fonction de la couleur de l'indicateur visuel de niveau « C » présent à côté du bouchon. Quand le distributeur de liquide de rinçage est plein, l'indicateur est entièrement noir. Au fur et à mesure que le niveau de liquide de rinçage baisse, la taille du point noir se réduit. Veillez à ce que le niveau de liquide de rinçage ne baisse jamais sous le 1/4 du niveau max.

Au fur et à mesure que le niveau de liquide de rinçage baisse, la taille du point noir change sur l'indicateur de niveau de liquide de rinçage, comme montré ci-dessous.

Plein
 ¾ plein
 ½ plein
 ¼ plein – ajoutez du produit pour éviter les traces.
 Vide

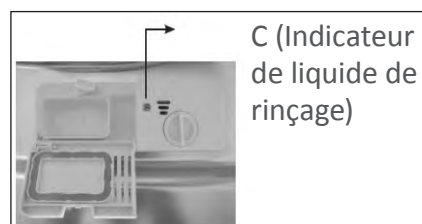

1. Pour ouvrir le distributeur, tournez d'un ¼ tour le bouchon à gauche vers le repère au centre et soulevez-le.
2. Versez le liquide de rinçage dans le distributeur en veillant à ne pas le faire déborder.
3. Refermez le bouchon en l'insérant aligné avec le repère au centre et en le tournant vers le repère à droite.

REMARQUE : Si du liquide de rinçage a été renversé pendant le remplissage, essuyez-le avec un chiffon absorbant pour éviter qu'une quantité excessive de mousse se forme lors du lavage suivant. N'oubliez pas de refermer le bouchon avant de fermer la porte du lave-vaisselle.

Régler le distributeur de liquide de rinçage

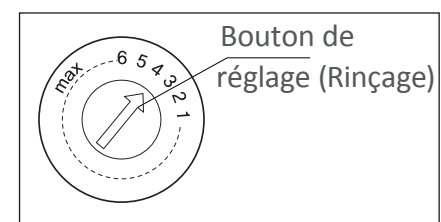

Le distributeur de liquide de rinçage comporte quatre ou six réglages. Commencez toujours en réglant

le distributeur sur la position « 4 ». S'il y a des taches ou si le séchage est mauvais, augmentez la quantité de liquide de rinçage libéré en retirant le couvercle du distributeur et en tournant le bouton sur « 5 ». Si la vaisselle ne sèche toujours pas correctement ou présente des traces, tournez le bouton sur la position supérieure suivante jusqu'à ce que la vaisselle soit exempte de traces. Le réglage recommandé est « 4 ». (Le réglage d'usine est « 4 ».)

REMARQUE : Augmentez la dose s'il y a des gouttes d'eau ou des traces de calcaire sur la vaisselle après le lavage. Réduisez-la s'il y a des taches blanchâtres et collantes sur la vaisselle ou un film bleuté sur les articles en verre et les lames de couteau.

D. Fonction du détergent

Les composés chimiques des détergents sont nécessaires pour décoller, dissoudre et évacuer les salissures hors du lave-vaisselle. La plupart des détergents de qualité vendus dans le commerce conviennent à cette utilisation.

Attention !

Utilisation correcte du détergent

N'utilisez que du détergent conçu spécifiquement

pour les lave-vaisselle. Rangez votre détergent dans un endroit frais et sec. Ne mettez pas de détergent en poudre dans le distributeur tant que vous n'êtes pas prêt à laver la vaisselle.

Produits de lavage

Il y a 3 types de détergents :

1. Avec phosphates et avec chlore.
2. Avec phosphates et sans chlore.
3. Sans phosphates et sans chlore.

Les nouveaux détergents sont généralement sans phosphates. La fonction d'adoucissement d'eau des phosphates n'est donc pas fournie. Dans ce cas, nous vous recommandons de remplir de sel le réservoir de sel même si la dureté de l'eau n'est que de 6 °dH. Si vous utilisez des détergents sans phosphates avec de l'eau dure, il y a généralement des traces blanches sur la vaisselle et les verres.

Si c'est le cas, ajoutez du détergent pour améliorer le résultat. Les détergents sans chlore ne blanchissent que légèrement. Les taches tenaces et colorées ne seront pas complètement éliminées. Si c'est le cas, sélectionnez un programme avec une température plus élevée.

Produit de lavage concentré

Selon leur composition chimique, les détergents peuvent être classés en deux catégories :

- détergents alcalins traditionnels avec composants caustiques
- détergents concentrés à faible teneur alcaline avec enzymes naturels

Produit de lavage en tablettes

Les tablettes de détergent de marques différentes se dissolvent à des vitesses différentes. C'est pourquoi certaines tablettes de détergent peuvent ne pas se dissoudre complètement et ne pas atteindre leur capacité de lavage maximale lors des programmes courts. Il est donc préférable d'utiliser les programmes longs quand vous utilisez des tablettes pour garantir l'élimination complète de tous les résidus de détergent.

Distributeur de détergent

Ajoutez du détergent dans le réservoir avant chaque cycle de lavage en respectant les instructions du tableau des programmes de lavage. Votre lave-vaisselle nécessite moins de détergent et de liquide de rinçage que les lave-vaisselle conventionnels. Une seule cuillère à soupe de détergent suffit généralement pour une quantité normale de vaisselle. Augmentez la dose

de détergent si la vaisselle est très sale. Ajoutez toujours le détergent juste avant de démarrer le lave-vaisselle, sinon il pourrait prendre l'humidité et ne pas se dissoudre correctement.

Quantité de détergent à utiliser

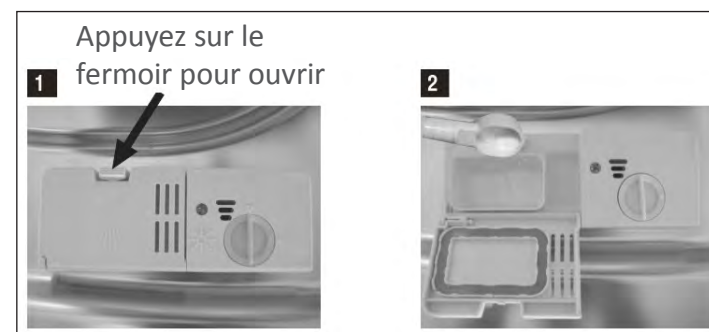

REMARQUE :

- Si le couvercle est fermé, appuyez sur le bouton d'ouverture. Le couvercle s'ouvrira alors automatiquement.
- Ajoutez toujours le détergent juste avant de démarrer le programme de lavage.
- Utilisez exclusivement des détergents conçus pour les lave-vaisselle.

AVERTISSEMENT !

Les détergents pour lave-vaisselle sont corrosifs !
Veillez à ce qu'ils restent hors de portée des enfants.

Ajouter du détergent

Mettez du détergent dans le distributeur de détergent.

Les marquages indiquent les dosages corrects, comme montré à droite :

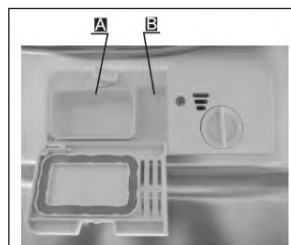

[A] Compartiment de détergent pour le cycle de lavage principal.

[B] Compartiment de détergent pour le cycle de pré-lavage.

Respectez les recommandations de dosage et de stockage fournies par les fabricants sur l'emballage des détergents.

Fermez le couvercle et appuyez dessus jusqu'à ce qu'il s'encastre.

Si la vaisselle est très sale, mettez une dose supplémentaire de détergent dans le compartiment de détergent pour pré-lavage. Ce détergent sera utilisé pendant le pré-lavage.

REMARQUE :

- Des informations concernant la quantité de détergent à utiliser pour chaque programme sont fournies à la dernière page.

- Sachez qu'il peut y avoir des différences selon la dureté de l'eau et le degré de saleté de la vaisselle.
- Respectez les recommandations des fabricants fournies sur les emballages de détergent.

CHARGEMENT DES PANIERS DU LAVE-VAISSELLE

Recommandations

- Pensez à acheter des ustensiles pouvant être lavés au lave-vaisselle.
- Utilisez un détergent non agressif et considéré comme « doux » pour la vaisselle. Si nécessaire, obtenez des informations complémentaires auprès des fabricants de détergent.
- Pour les articles de vaisselle particuliers, sélectionnez un programme dont la température est aussi faible que possible.
- Pour éviter tout dommage, ne sortez pas les verres et les couverts du lave-vaisselle immédiatement après la fin du programme.

Couverts et vaisselle à laver dans le lave-vaisselle

Ne conviennent pas	Peuvent convenir
Couverts avec poignées en bois, porcelaine ou nacre Articles en plastique ne résistant pas à la chaleur Couverts anciens comportant des pièces collées ne résistant pas à la chaleur Couverts ou plats à soudures Articles en étain ou cuivre Verres en cristal Articles en acier susceptibles de rouiller Plats en bois Articles en fibres synthétiques.	Certains types de verres peuvent ternir après de nombreux lavages. Les pièces en argent et en aluminium ont tendance à se décolorer pendant le lavage. Les décors vernissés peuvent s'affadir s'ils sont fréquemment lavés au lave-vaisselle.

Précautions avant et après le chargement des paniers du lave-vaisselle

(Pour une performance optimale de votre lave-vaisselle, respectez ces conseils de chargement. Les fonctions et l'apparence des paniers à vaisselle et couverts peuvent différer de ceux de votre modèle.)

Raclez tous les gros restes d'aliment. Faites ramollir les aliments brûlés dans les poêles et casseroles.

Il n'est pas nécessaire de rincer les articles à l'eau courante.

Placez les articles dans le lave-vaisselle de la manière suivante :

1. Les articles tels que les tasses, verres, casseroles/poêles, etc., doivent être placés tête en bas.
2. Les articles courbés ou comportant des creux doivent être placés inclinés pour que l'eau puisse s'écouler.
3. Tous les ustensiles doivent être correctement disposés sans risquer de basculer.
4. Tous les articles doivent être disposés de sorte que les bras de lavage puissent tourner librement pendant le lavage.

REMARQUE : Les très petits articles ne doivent pas être lavés au lave-vaisselle, car ils pourraient facilement tomber hors du panier.

- Placez les articles creux, par exemple les tasses, les verres, les casseroles, etc., à l'envers (ouverture vers le bas) dans les paniers pour que l'eau ne s'accumule pas à l'intérieur. Procédez de même pour les articles à base creuse.

- La vaisselle et les couverts ne doivent pas être placés les uns dans les autres, ni se recouvrir.
- Pour éviter de détériorer les verres, veillez à ce qu'ils ne se touchent pas.
- Placez les grands articles les plus difficiles à nettoyer dans le panier inférieur.
- Le panier supérieur est conçu pour contenir les articles plus délicats et plus légers, par exemple les verres et les tasses à café/thé.
- Les couteaux à longue lame sont dangereux s'ils sont placés à la verticale !
- Les couverts longs et/ou tranchants, par exemple les couteaux à trancher, doivent être placés à l'horizontale dans le panier supérieur.
- Ne surchargez pas votre lave-vaisselle. C'est important pour obtenir de bons résultats et pour garder une consommation d'énergie raisonnable.

Sortir la vaisselle

Pour éviter que l'eau ne goutte du panier supérieur sur le panier inférieur, nous vous recommandons de vider d'abord le panier inférieur, puis le panier supérieur.

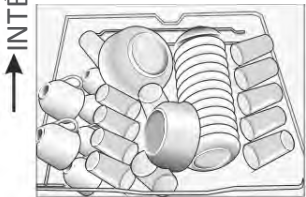
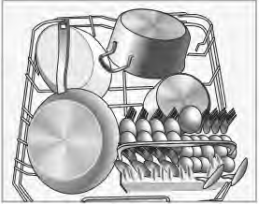

Méthode de chargement de la vaisselle normale

Charger le panier supérieur	Charger le panier inférieur
<p>Le panier supérieur est conçu pour contenir les articles plus délicats et plus légers, par exemple les verres, les tasses de café/thé et leurs soucoupes, ainsi que les assiettes, les petits bols et les plats peu profonds (s'ils ne sont pas trop sales). Placez la vaisselle et les ustensiles de cuisson de sorte qu'ils ne risquent pas de bouger sous l'action des jets d'eau.</p>	<p>Nous vous recommandons de placer les articles plus volumineux et plus difficiles à laver dans le panier inférieur : par exemple les casseroles, poêles, couvercles, plats et bols de service, comme montré ci-dessous. Il est préférable de placer les plats de service et les couvercles sur les côtés du panier pour éviter de bloquer la rotation du bras de lavage supérieur.</p>
	

Gardez à l'esprit que :

- Les casseroles, les bols de service, etc., doivent toujours être placés retournés.
- Les ustensiles de cuisson profonds doivent être inclinés pour que l'eau puisse s'écouler.

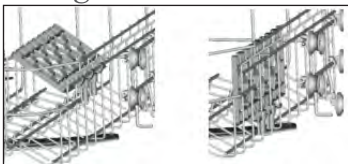
- Le panier inférieur comporte des tiges repliables pour pouvoir placer des casseroles et des poêles de plus grande taille ou en plus grand nombre.

Régler le panier supérieur	Relever les supports à tasses
<p>La hauteur du panier supérieur se règle en plaçant les roues à différentes hauteurs sur les rails. Les articles longs, les couverts de service, les couverts à salade et les couteaux doivent être placés sur le support de sorte à ne pas bloquer la rotation des bras de lavage</p>	<p>Pour un meilleur positionnement des casseroles et des poêles, les tiges peuvent être repliées comme montré sur l'image de droite.</p> 
<p>Position basse Position haute</p>  <p>Roues</p>	<p>Replier les tiges du panier inférieur</p> <p>Pour un meilleur positionnement des casseroles et des poêles, les tiges peuvent être repliées comme montré sur l'image de droite.</p> 

Panier à couverts

Les couverts doivent être placés dans le panier à couverts avec leur manche vers le bas. Si le panier comporte des supports latéraux, les

cuillères doivent être disposées séparément dans les emplacements appropriés, et les couverts très longs doivent être placés horizontalement sur l'avant du panier supérieur comme montré sur l'image.

AVERTISSEMENT !



Veillez à ce qu'aucun article ne dépasse par le bas.

Placez toujours les ustensiles tranchants avec leur pointe tranchante dirigée vers le bas ! Pour votre sécurité et pour une qualité de lavage optimale, placez les couverts dans le panier en respectant les principes suivants :

- Les couverts ne se touchent pas les uns les autres.
- Les couverts sont placés avec leur manche en bas,
- sauf pour les couteaux et les autres couverts potentiellement dangereux, qui doivent être placés avec leur manche en haut.

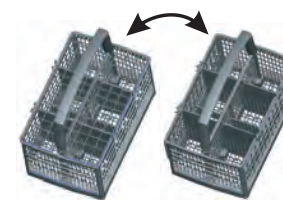



DÉMARRER UN PROGRAMME DE LAVAGE

Tableau des programmes de lavage

REMARQUE : (★) signifie qu'il faut ajouter du liquide de rinçage dans le distributeur de liquide de rinçage.

Pro-gramme	Informations de choix du programme	Description du pro-gramme	Détergent de pré-lavage / lavage principal	Durée de fonction-nement (min)	Élec-tricité (kWh)	Eau (l)	Liquide de rin-çage
 Intensif	Vaisselle plus sale et casseroles, poêles, plats, etc. normalement sales avec restes d'aliments séchés.	Prélavage (50 °C) Lavage (60 °C) Rinçage Rinçage Rinçage (70 °C) Séchage	5/25 g	170	1,6	18,5	★
ECO (*EN 50242)	C'est le programme standard. Il convient pour nettoyer la vaisselle normalement sale. C'est le programme le plus efficace en termes de consommation d'énergie et d'eau pour ce type de vaisselle.	Prélavage Lavage (45 °C) Rinçage (65 °C) Séchage	5 /25 g (1 ou 2 pièces)	190	0,90	11	★

Pro-gramme	Informations de choix du programme	Description du pro-gramme	Détergent de pré-lavage / lavage principal	Durée de fonction-nement (min)	Élec-tricité (kWh)	Eau (l)	Liquide de rin-çage
 Verre	Vaisselle et verres légèrement sales	Prélavage Lavage (40 °C) Rinçage Rinçage (60 °C) Séchage	5/25 g	130	0,9	14,5	★
 90 min	Pour la vaisselle peu sale et ne nécessitant pas une efficacité de séchage élevée.	Lavage (65 °C) Rinçage Rinçage (65 °C) Séchage	5/25 g	90	1,35	12,5	★
 Rapide	Programme plus court pour la vaisselle peu sale et ne nécessitant pas de séchage.	Lavage (45 °C) Rinçage (50 °C) Rinçage (55 °C)	30 g	30	0,75	11	★

Mettre en marche l'appareil

Démarrer un programme de lavage

1. Sortez les paniers supérieur et inférieur, chargez la vaisselle, puis rentrez les paniers. Il est conseillé de remplir d'abord le panier inférieur, puis le panier supérieur (voir le chapitre « Chargement des paniers du lave-vaisselle »).
2. Mettez du détergent (voir le chapitre « Sel, détergent et liquide de rinçage »).
3. Branchez la fiche dans une prise électrique. L'alimentation électrique doit être de 220-240V 50 Hz et les spécifications de la prise doivent être 10 A. Vérifiez que le robinet d'alimentation en eau est ouvert au maximum.
4. Fermez la porte, appuyez sur le bouton **Marche/Arrêt**. Le voyant **Marche/Arrêt** s'allume.
5. Appuyez sur le bouton Programme. Le programme de lavage change dans l'ordre suivant : Intensif → ECO → Verre → 90 min → Rapide

Une fois un programme sélectionné, le voyant correspondant s'allume. Appuyez ensuite sur le bouton **Démarrer/Pause** pour démarrer le programme.

Changer de programme

Remarques importantes :

1. Un programme en cours ne peut être modifié que s'il a commencé depuis peu de temps. Sinon le détergent peut avoir été déjà libéré et l'appareil peut avoir déjà commencé à vider l'eau de lavage.
2. Appuyez sur le bouton **Démarrer/Pause**. L'appareil se met en veille. Appuyez sur le bouton Programme pendant plus de 3 s pour pouvoir changer de programme et sélectionner le programme désiré (voir le chapitre « Démarrer un programme de lavage »).

REMARQUE : Si vous ouvrez la porte, l'appareil se mettra en pause. Le voyant du programme cessera de clignoter et l'appareil sonnera chaque minute jusqu'à ce que vous fermiez la porte. Une fois la porte refermée, l'appareil se remettra en marche après 10 secondes.

Si votre modèle est équipé d'une mémoire, il poursuivra et terminera le programme sélectionné après une coupure de courant.

Oubli d'article ?

Un article oublié peut être ajouté à tout moment avant que le distributeur de détergent ne s'ouvre.

1. Appuyez sur le bouton **Démarrer/Pause** pour arrêter le lave-vaisselle.
2. Entrouvrez la porte.
3. Une fois les bras de lavage immobilisés, vous pouvez ouvrir complètement la porte.
4. Ajoutez les articles oubliés.
5. Refermez la porte.
6. Appuyez sur le bouton **Démarrer/Pause**. Le lave-vaisselle redémarrera après 10 secondes.

Une fois le programme de lavage terminé

Une fois le programme de lavage terminé, le lave-vaisselle sonne pendant 8 secondes, puis s'arrête. Éteignez le lave-vaisselle en appuyant sur le bouton **Marche/Arrêt**, coupez l'alimentation en eau et ouvrez la porte du lave-vaisselle.

Attendez quelques minutes avant de vider le lave-vaisselle pour éviter de manipuler la vaisselle et les ustensiles quand ils sont encore chauds et davantage susceptibles de casser. Ils sécheront également mieux ainsi.

- Éteindre le lave-vaisselle

C'est seulement quand le voyant du programme est allumé sans clignoter que le programme est terminé.

1. Éteignez le lave-vaisselle en appuyant sur le bouton **Marche/Arrêt**.
2. Fermez le robinet d'eau !
- Ouvrez la porte avec prudence.

La vaisselle chaude est très sensible aux chocs. Laissez donc la vaisselle refroidir 15 minutes environ avant de la sortir de l'appareil.

Ouvrez la porte du lave-vaisselle, laissez-la entrouverte et attendez quelques minutes avant de sortir la vaisselle. Cela permet à la vaisselle de refroidir et améliore le séchage.

- Vider le lave-vaisselle

Il est normal que le lave-vaisselle soit mouillé à l'intérieur.

Videz d'abord le panier inférieur, puis le panier supérieur. Cela permet d'éviter que de l'eau goutte du panier supérieur sur les articles présents dans le panier inférieur.

AVERTISSEMENT !

Il est dangereux d'ouvrir la porte pendant le lavage, car l'eau chaude peut vous brûler.

NETTOYAGE ET ENTRETIEN

Système de filtration

Le système de filtration permet d'éviter que de gros restes alimentaires et d'autres objets ne pénètrent dans la pompe. Ces résidus peuvent boucher le filtre, ils doivent donc être enlevés.

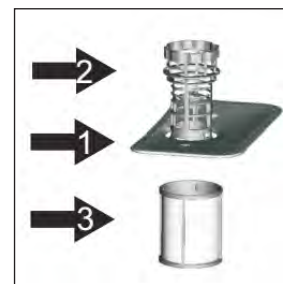

Le système de filtration se compose d'un filtre grossier, d'un filtre plat (principal) et d'un micro-filtre (filtre fin).

Filtre principal 1

Les particules alimentaires et les saletés bloqués par ce filtre sont pulvérisés par un jet spécial du bras de lavage inférieur et évacués vers la vidange.

Filtre grossier 2

Les saletés plus grosses, par exemple les morceaux d'os ou de verre, qui peuvent boucher la vidange, sont filtrées par le filtre grossier. Pour retirer les saletés bloquées par le filtre, pincez doucement le bouchon du haut de ce filtre et soulevez-le.

Filtre fin 3

Ce filtre bloque les résidus alimentaires et les saletés dans la zone du collecteur pour éviter

qu'ils se déposent à nouveau sur la vaisselle pendant le lavage.

Assemblage des filtres

Pour des performances et des résultats optimaux, les filtres doivent être nettoyés régulièrement.

Pour cette raison, il est préférable d'enlever les gros résidus alimentaires bloqués par le système de filtration après chaque programme de lavage en rinçant à l'eau courante la coupelle et le filtre semi-circulaire. Pour retirer l'assemblage des filtres, tirez la poignée de la coupelle vers le haut.

AVERTISSEMENT !

- Le lave-vaisselle ne doit jamais être utilisé sans les filtres.
- La réinstallation incorrecte des filtres peut réduire les performances de l'appareil et endommager la vaisselle et les ustensiles.

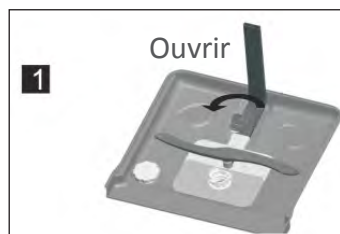

Étape 1 : Tournez le filtre dans le sens inverse des aiguilles d'une montre.



Étape 2 : tirez l'assemblage de filtres vers le haut.

REMARQUE : Effectuez cette procédure de l'étape 1 à l'étape 2 pour retirer le système de filtration. Inversez cette procédure de l'étape 2 à l'étape 1 pour le réinstaller.

Remarques :

- Avant chaque utilisation du lave-vaisselle, inspectez les filtres pour vérifier qu'ils ne sont pas obstrués.
- En dévissant le filtre grossier, vous pouvez retirer le système de filtration. Enlevez tous les résidus alimentaires et nettoyez les filtres à l'eau courante.

REMARQUE : Le système de filtration doit être intégralement nettoyé une fois par semaine.

Nettoyer les filtres

Nettoyez les filtres grossier et fin avec une brosse de nettoyage. Assemblez de nouveau les différentes pièces du système de filtration comme indiqué sur les illustrations de la page précédente et réinsérez le système de filtration entier dans

le lave-vaisselle, en le positionnant correctement dans son renforcement et en l'appuyant vers le bas.

AVERTISSEMENT !

Lors du nettoyage des filtres, ne leur faites pas subir de chocs. Sinon ils risquent de se déformer et la performance de votre lave-vaisselle en sera réduite.

Entretien du lave-vaisselle

Le panneau de contrôle peut être nettoyé avec un chiffon légèrement humide.

Après nettoyage, veillez à le sécher intégralement.

Pour l'extérieur, utilisez de la cire à lustrer de bonne qualité pour appareil électroménager. N'utilisez jamais d'objet coupant, de tampon à récurer ou de nettoyant agressif sur aucune partie du lave-vaisselle.

Nettoyer la porte



Pour nettoyer le pourtour de la porte, utilisez uniquement un chiffon doux et humecté d'eau chaude.

Pour éviter la pénétration d'eau dans le système de verrouillage et les composants électriques de la porte, n'utilisez jamais aucun type de nettoyant à pulvériser.

AVERTISSEMENT !

- N'utilisez jamais de produit nettoyant à pulvériser pour laver le panneau de la porte, car cela peut endommager le verrou de la porte et les composants électriques.
- Des agents abrasifs ou certaines serviettes en papier ne doivent pas être utilisées pour éviter tout risque de rayures ou de taches persistantes sur les surfaces en inox.

Protection contre le gel

1. Prenez des mesures contre le gel pour protéger votre lave-vaisselle en hiver. Après chaque cycle de lavage, suivez les instructions suivantes : Coupez l'alimentation électrique du lave-vaisselle.
2. Fermez le robinet d'alimentation en eau et débranchez le tuyau d'alimentation en eau de la vanne d'eau.
3. Vidangez l'eau du tuyau d'alimentation et de la vanne d'eau. (Utilisez une bassine pour collecter l'eau.)

4. Raccordez à nouveau le tuyau d'alimentation sur la vanne d'eau.
5. Retirez le filtre du fond de la cuve et enlevez l'eau du collecteur avec une éponge.

REMARQUE : Si votre lave-vaisselle ne fonctionne plus à cause du gel, contactez un réparateur professionnel.

Nettoyer les bras de lavage

Il faut nettoyer les bras de lavage régulièrement, car les substances chimiques des eaux dures boucheront leurs buses et bloqueront leurs engrenages.

Pour démonter le bras de lavage inférieur, tirez-le vers le haut.

Pour démonter le bras de lavage supérieur, immobilisez l'écrou et tournez le bras dans le sens des aiguilles d'une montre jusqu'à le retirer. Lavez les bras de lavage à l'eau chaude savonneuse et nettoyez leurs buses avec une brosse douce. Remontez-les après les avoir abondamment rincés.



Comment maintenir votre lave-vaisselle en bon état

Après chaque lavage

Après chaque lavage, coupez l'alimentation en eau de l'appareil et laissez la porte légèrement ouverte pour que l'humidité et les odeurs ne stagnent pas à l'intérieur.

Débrancher la fiche

Avant de nettoyer et d'entretenir l'appareil, débranchez toujours sa fiche de la prise électrique.

Pas de solvants ou de produits nettoyants abrasifs

Ne nettoyez pas l'extérieur et les pièces en caoutchouc du lave-vaisselle avec des nettoyants abrasifs ou des solvants.

Utilisez uniquement un chiffon humidifié avec de l'eau chaude savonneuse.

Pour éliminer les taches et les traces des surfaces intérieures, utilisez un chiffon humidifié avec de l'eau et un peu de vinaigre, ou avec un produit nettoyant spécifiquement conçu pour les lave-vaisselle.

Si l'appareil n'est pas utilisé pendant une longue période

Nous vous recommandons d'effectuer un cycle de lavage avec le lave-vaisselle vide, puis de débrancher sa fiche de la prise électrique, de couper l'alimentation en eau et de laisser la porte du lave-vaisselle entrouverte. Cela aidera à prolonger la durée de vie des joints de porte et à prévenir la formation d'odeurs dans l'appareil.

Déplacer l'appareil

S'il faut déplacer l'appareil, essayez de le maintenir vertical. Si cela est absolument nécessaire, vous pouvez le coucher sur le dos.

Joints

L'un des facteurs entraînant la formation d'odeurs dans le lave-vaisselle est le fait que des aliments restent coincés dans les joints. Nettoyez régulièrement les joints avec une éponge humide pour éviter ce problème.

INSTRUCTIONS D'INSTALLATION

Positionnement de l'appareil

Placez l'appareil à l'emplacement désiré. Sa face arrière doit être placée contre le mur derrière et ses côtés doivent être placés le long des murs ou des meubles adjacents. Le lave-vaisselle est fourni avec un tuyau d'alimentation en eau et un tuyau de vidange qui peuvent être placés sur le côté gauche ou droit pour faciliter une installation correcte.

Mise à niveau de l'appareil

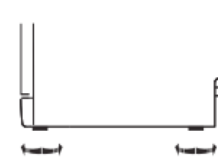

Une fois le lave-vaisselle positionné pour la mise à niveau, sa hauteur peut être modifiée en réglant les pieds à filetage. Dans tous les cas, l'appareil ne doit pas être incliné de plus de 2°.

Branchements électriques

AVERTISSEMENT !

Pour votre sécurité :

- N'utilisez pas de rallonge électrique ou d'adaptateur de prise avec cet appareil.
- Ne retirez jamais et ne coupez jamais le connecteur de terre du cordon d'alimentation.

Exigences électriques

Lisez la plaque signalétique de l'appareil pour connaître la tension nominale et branchez

le lave-vaisselle à une alimentation électrique appropriée. Utilisez un fusible requis de 10 A, un fusible temporisé ou un disjoncteur recommandé et prévoyez un circuit électrique dédié pour alimenter cet appareil.

▲ Vérifiez qu'une mise à la terre appropriée existe avant l'utilisation.

Raccordements en eau

Raccordements en eau froide

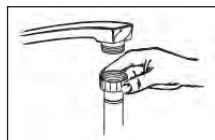

Raccordez le tuyau d'alimentation en eau froide à un raccord fileté de 1,9 cm (3/4") et veillez à ce qu'il soit

bien serré.

Si les tuyaux d'eau sont neufs ou s'ils n'ont pas été utilisés depuis longtemps, faites couler l'eau pour vérifier qu'elle est claire. Cette précaution permet de prévenir le risque que l'alimentation en eau soit bouchée et que l'appareil soit endommagé.

AVERTISSEMENT! Coupez l'alimentation en eau après utilisation.

Raccordement du tuyau de vidange

Insérez le tuyau de vidange dans une conduite d'évacuation d'un diamètre minimum de 40 mm, ou laissez-le pendre dans un évier, en veillant à ce qu'il ne soit ni plié ni écrasé. Le haut du tuyau doit se trouver à une hauteur inférieure à 1 000 mm.



PLACEZ LE TUYAU DE VIDANGE DANS LA POSITION A OU B.

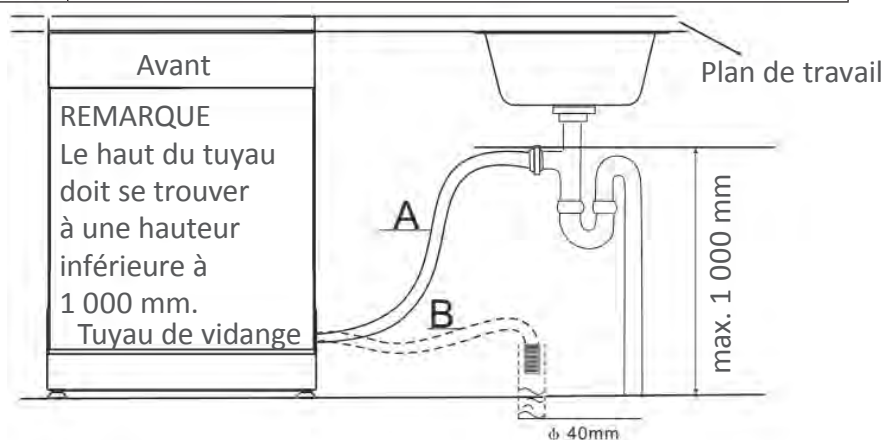

Comment vidanger l'eau des tuyaux

Si l'évier se trouve à plus de 1 000 mm du sol, l'eau présente dans le tuyau ne peut pas être vidangée directement dans l'évier. Il faut alors vider l'eau restant dans les tuyaux dans une baignoire ou un autre récipient approprié placé en dehors de l'évier et plus bas que l'évier.

Évacuation de l'eau

Raccordez le tuyau de vidange de l'eau. Le tuyau de vidange doit être correctement raccordé pour éviter des fuites d'eau.

Veillez à ce que le tuyau de vidange de l'eau ne soit ni plié ni pincé.

Rallonge de tuyau

Si une rallonge de tuyau est requise, utilisez impérativement un tuyau de vidange similaire. Le tuyau de rallonge ne doit pas faire plus de 4 mètres de long, sinon cela peut réduire l'efficacité de lavage du lave-vaisselle.

Raccordement à un siphon

Le tuyau de vidange doit être à une hauteur inférieure à 1 000 mm (maximum) par rapport au bas du lave-vaisselle.

Le tuyau de vidange de l'eau doit être attaché.

Démarrer le lave-vaisselle

Avant de démarrer le lave-vaisselle, vérifiez les points suivants :

Le lave-vaisselle est à l'horizontale et correctement installé/raccordé.

1. La vanne d'arrivée d'eau est ouverte.

2. Les raccords de tuyau sont complètement serrés et ne fuient pas.
3. Les câbles sont solidement branchés.
4. L'appareil est sous tension.
5. Les tuyaux d'alimentation et de vidange ne sont pas pliés.
6. Tous les éléments d'emballage et toutes les étiquettes ont été retirés du lave-vaisselle.

Attention : Après l'installation, veuillez conserver cette notice.

Le contenu de cette notice est très utile pour les utilisateurs.

DÉPANNAGE

Avant de contacter le service après-vente

Consultez les tableaux des pages suivantes, car ils vous éviteront peut-être d'avoir à appeler un réparateur.

	Problème	Causes possibles	Solutions
Problèmes techniques	Le lave-vaisselle ne démarre pas.	Le fusible a grillé ou le disjoncteur s'est déclenché.	Remplacez le fusible ou réarmez le disjoncteur. Débranchez tous les autres appareils branchés sur le même circuit électrique que le lave-vaisselle.

	Problème	Causes possibles	Solutions
Problèmes techniques	Le lave-vaisselle ne démarre pas.	L'appareil n'est pas sous tension.	Vérifiez que le lave-vaisselle est bien allumé et que la porte est bien fermée. Assurez-vous que le cordon d'alimentation est correctement branché à la prise.
		La pression d'eau est faible.	Vérifiez que le tuyau d'alimentation en eau est correctement raccordé et que l'alimentation en eau est ouverte.
		La porte du lave-vaisselle n'est pas correctement fermée.	Vérifiez que la porte est correctement fermée et verrouillée.

	Problème	Causes possibles	Solutions
Problèmes techniques	L'eau n'est pas pompée hors du lave-vaisselle.	Le tuyau de vidange est plié.	Inspectez le tuyau de vidange.
		Le filtre est bouché.	Vérifiez le filtre grossier (voir la partie intitulée « Nettoyage du filtre »).
		L'évier de cuisine est bouché.	Vérifiez que l'évier se vide normalement. Si le problème est que l'évier de cuisine n'évacue pas l'eau, contactez plutôt un plombier qu'un agent de réparation de lave-vaisselle.

	Problème	Causes possibles	Solutions
Problèmes généraux	Il y a de la mousse dans la cuve.	Le détergent n'est pas adapté.	Utilisez exclusivement du détergent spécifiquement conçu pour les lave-vaisselle afin d'éviter la formation de mousse. Si de la mousse se forme, ouvrez la porte du lave-vaisselle et attendez que la mousse se réduise. Ajoutez 4 litres environ d'eau froide dans la cuve. Fermez et verrouillez la porte du lave-vaisselle, puis sélectionnez n'importe quel programme. Le lave-vaisselle commencera par vidanger l'eau. Ouvrez la porte une fois la vidange terminée, et vérifiez si la mousse a disparu. Si nécessaire, répétez cette opération.
		Du liquide de rinçage a été renversé.	Essayez toujours immédiatement le liquide de rinçage renversé.

	Problème	Causes possibles	Solutions
Problèmes généraux	L'intérieur du lave-vaisselle est taché.	Le détergent utilisé contenait du colorant.	Vérifiez que le détergent ne contient pas de colorant.
	Les surfaces intérieures sont recouvertes d'un film blanc.	Ce film est dû aux minéraux contenus dans l'eau dure.	Nettoyez l'intérieur avec une éponge humide et du détergent pour lave-vaisselle (portez des gants en caoutchouc). N'utilisez jamais de produit nettoyant autre que du détergent pour lave-vaisselle afin d'éviter la formation de mousse.
	Il y a des traces de rouille sur les couverts.	Les couverts touchés par ce problème ne sont pas résistants à la corrosion.	

	Problème	Causes possibles	Solutions
Problèmes généraux	Il y a des traces de rouille sur les couverts.	Aucun programme de lavage n'a été lancé après l'ajout de sel pour lave-vaisselle. Des traces de sel sont rentrées dans le cycle de lavage.	Lancez toujours le programme de lavage rapide sans aucune vaisselle dans le lave-vaisselle et sans sélectionner la fonction Turbo (si existante) après avoir mis du sel pour lave-vaisselle.
		Le bouchon du distributeur de liquide de rinçage est mal fermé.	Inspectez le bouchon et vérifiez qu'il est correctement fermé.
Bruit	Il y a des bruits de cognement dans la cuve.	Un bras de lavage tape contre un article placé dans un panier.	Interrompez le programme et repositionnez les articles gênant la rotation du bras de lavage.
	Il y a des bruits de cliquetis provenant de la cuve.	Des couverts bougent dans la cuve.	Interrompez le programme et repositionnez les couverts.

	Problème	Causes possibles	Solutions
Bruit	Il y a des bruits de cognement dans les tuyaux d'eau.	Cela peut être dû à l'installation ou à l'agencement des tuyaux.	Cela n'impacte pas le fonctionnement du lave-vaisselle. En cas de doute, contactez un plombier qualifié.
Le lavage n'est pas satisfaisant.	La vaisselle n'est pas propre.	La vaisselle n'a pas été correctement positionnée.	Consultez le chapitre « Chargement des paniers du lave-vaisselle ».
		Le programme n'était pas assez intensif.	Sélectionnez un programme plus intensif. Voir le « Tableau des programmes de lavage ».
		Une quantité insuffisante de détergent a été utilisée.	Utilisez plus de détergent ou changez de détergent.
		Certains articles bloquent la rotation des bras de lavage.	Repositionnez les articles pour qu'ils ne gênent pas la rotation des bras de lavage.

	Problème	Causes possibles	Solutions
Le lavage n'est pas satisfaisant.	La vaisselle n'est pas propre.	Le dispositif de filtrage au fond de la cuve n'est pas propre ou il a été incorrectement inséré. Cela peut provoquer le bouchage des buses des bras de lavage.	Nettoyez et/ou installez correctement le dispositif de filtrage. Nettoyez les buses des bras de lavage. Voir « Nettoyer les bras de lavage ».
		Les articles en verre sont recouverts d'un film blanchâtre.	Pour éviter ce problème, utilisez moins de détergent si votre eau est douce et sélectionnez le programme le plus court pour laver les articles en verre.
		Il y a des marques grises ou noires sur la vaisselle.	Éliminez ces marques avec un nettoyant légèrement abrasif.

	Problème	Causes possibles	Solutions
Le lavage n'est pas satisfaisant.	Il reste du détergent dans le distributeur de détergent.	De la vaisselle a bloqué le distributeur de détergent.	Repositionnez correctement la vaisselle.
Le séchage n'est pas satisfaisant	La vaisselle ne sèche pas.	La vaisselle n'a pas été correctement placée.	Chargez le lave-vaisselle en respectant les instructions de cette notice.
		Il n'y a pas assez de liquide de rinçage.	Augmentez la quantité de liquide de rinçage/ remplissez le distributeur de liquide de rinçage.

	Problème	Causes possibles	Solutions
Le séchage n'est pas satisfaisant.	La vaisselle ne sèche pas.	La vaisselle a été sortie trop tôt.	Ne videz pas votre lave-vaisselle immédiatement après la fin du lavage. Entrouvrez la porte pour laisser la vapeur s'échapper. Ne commencez à vider le lave-vaisselle qu'une fois que la vaisselle est à peine chaude au toucher. Videz d'abord le panier inférieur. Cela permet d'éviter que l'eau ne s'écoule de la vaisselle située dans le panier supérieur.
		Un programme inadapté a été sélectionné.	Lors de l'utilisation du programme court, la température de lavage est plus basse. Cela réduit l'efficacité de lavage. Sélectionnez un programme avec une durée de lavage plus longue.

	Problème	Causes possibles	Solutions
Le séchage n'est pas satisfaisant	La vaisselle ne sèche pas.	Des couverts au revêtement de mauvaise qualité ont été utilisés.	Le séchage de l'eau est plus difficile avec ce type d'articles. Les couverts et la vaisselle de ce type ne doivent pas être lavés dans le lave-vaisselle.

Codes d'erreur

En cas de dysfonctionnement, l'appareil affiche des codes d'erreurs pour vous en informer :

Codes	Significations	Causes possibles
Le voyant Rapide clignote rapidement.	Le débit d'alimentation en eau est trop faible.	Le robinet n'est pas ouvert, l'arrivée d'eau est obstruée ou la pression d'eau est insuffisante.
Le voyant ECO clignote rapidement.	Débordement.	Des éléments du lave-vaisselle fuient.

AVERTISSEMENT !

- En cas de débordement, coupez l'alimentation générale en eau avant d'appeler un réparateur.
- S'il y a de l'eau dans le fond de la cuve à cause d'un débordement ou d'une petite fuite, l'eau doit être retirée avant de redémarrer le lave-vaisselle.

Chargement des paniers conformément à EN 50242 :

1. Panier supérieur :

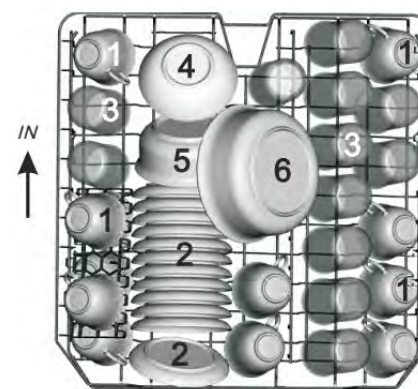

1. Tasses
2. Soucoupes
3. Verres
4. Petit saladier
5. Saladier moyen
6. Grand saladier

2. Panier inférieur :

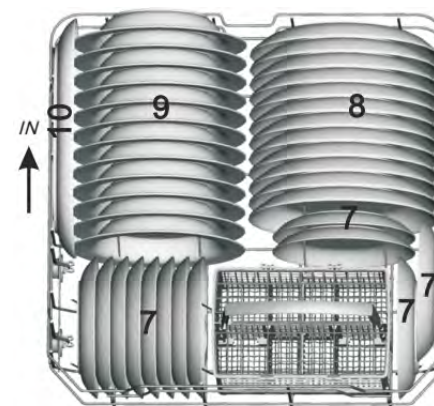

7. Assiettes à dessert
8. Assiettes plates
9. Assiettes creuses
10. Assiette ovale

3. Panier à couverts :

1	2	1		4	4	4	4	4	4		1	2	1
2	2	2			8			7			3	3	2
1	2	1		4	4	4	4	4	4		1	3	1
1	2	1		5	5	5	5	5	5		3	3	3
2	2	2			3			3			3	3	3
1	2	1		5	5	5	5	5	5		6		6

- | | |
|----------------------|---------------------------|
| 1. Cuillères à soupe | 5. Cuillères à dessert |
| 2. Fourchettes | 6. Cuillères de service |
| 3. Couteaux | 7. Fourchettes de service |
| 4. Cuillères à café | 8. Louches |

Informations de tests comparatifs conformément à la norme EN 50242

Capacité : 12 couverts

Position du panier supérieur : position basse

Programme : ECO

Réglage du liquide de rinçage : 6

Réglage de l'adoucissant : H4

SPÉCIFICATION TECHNIQUES

Spécifications relatives aux lave-vaisselle ménagers conformément à la directive UE 1059/2010 :

Fabricant	FAR
Type / Description	LV12C47MI18W/ LV12C47MI18S
Nombre de couverts standard	12
Classe d'efficacité énergétique 1	A++
Consommation d'énergie annuelle 2	258 kWh
Consommation d'énergie du cycle de lavage standard	0,90 kWh
Consommation d'énergie en mode arrêt	0,45 W
Consommation d'énergie en mode laissé sur marche	0,49 W
Consommation d'eau annuelle 3	3 080 litres

Classe d'efficacité de séchage 4	A
Cycle de lavage standard 5	ECO 45 °C
Durée de programme du cycle de lavage standard 5	190 minutes
Emissions acoustiques dans l'air	47 dB(A) re 1 pW
Installation	Pose libre
Encastrable	Oui
Hauteur	84,5 cm
Largeur	59,8 cm
Profondeur (avec raccords)	60 cm
Consommation électrique	1760-2100 W
Tension / fréquence nominales	220-240 V~ 50 Hz
Pression d'eau (débit)	0,4-10 bars = 0,04-1 MPa

REMARQUE :

1. De A+++ (meilleure efficacité) à D (plus faible efficacité)
2. Consommation d'énergie de 258 kWh par an, sur la base de 280 cycles de lavage standard avec alimentation en eau froide et consommation des modes à faible puissance. La consommation d'énergie réelle dépend des conditions d'utilisation de l'appareil.
3. Consommation d'eau annuelle de 3 080 litres, sur la base de 280 cycles de lavage standard. La consommation d'eau réelle dépend du mode d'utilisation de l'appareil.
4. De A (meilleure efficacité) à G (plus faible efficacité)
5. Ce programme convient au lavage d'une vaisselle normalement sale. C'est le programme le plus efficace en termes de consommation combinée d'énergie et d'eau pour ce type de vaisselle.

Cet appareil est conforme aux normes et directives européennes dans leur version actuelle à la livraison (si le numéro de version n'est pas conforme aux dernières normes, reportez-vous au numéro de version le plus récent.) :

- LVD 2014/35/UE
- CEM 2014/30/UE
- ErP 2009/125/CE

Les valeurs susmentionnées ont été mesurées conformément aux normes dans les conditions de fonctionnement spécifiées.

Les résultats peuvent varier grandement en fonction de la quantité et du degré de saleté de la vaisselle, de la dureté de l'eau, de la quantité de détergent, etc.

Cette notice est basée sur les normes et règlements de l'Union Européenne.

ENLÈVEMENT DES APPAREILS MÉNAGERS USAGÉS



La directive européenne 2012/19/EU sur les Déchets des Équipements Electriques et Electroniques (DEEE), exige que les appareils ménagers usagés ne soient pas jetés dans le flux normal des déchets municipaux. Les appareils usagés doivent être collectés séparément afin d'optimiser le taux de récupération et le recyclage des matériaux qui les composent, et réduire l'impact sur la santé humaine et l'environnement.

Le symbole de la poubelle barrée est apposé sur tous les produits pour rappeler les obligations de collecte séparée.

Les consommateurs devront contacter les autorités locales ou leur revendeur concernant la démarche à suivre pour l'enlèvement de leur vieil appareil.



INSTRUCTION MANUAL

LV12C47MI18W / LV12C47MI18S

Thank you to have chosen the FAR quality. This product has been created by our professional team and according to the European regulation. For a better use of your new device, we recommend you to read carefully this user manual and keep it for record.

TABLE OF CONTENTS

SAFETY INSTRUCTIONS	GB-3
DISPOSAL	GB-5
QUICK OPERATION GUIDE	GB-7
OPERATION INSTRUCTION BEFORE USING IT FOR THE FIRST TIME.....	GB-10
DISHWASHER FEATURES.....	GB-12
PRIOR USING FOR THE FIRST TIME	GB-13
LOADING THE DISHWASHER BASKETS	GB-26
STARTING A WASHING PROGRAM	GB-32
MAINTENANCE AND CLEANING	GB-38
INSTALLATION INSTRUCTION	GB-45
TROUBLESHOOTING TIPS	GB-50
TECHNICAL DATA SHEET	GB-62
DISPOSAL OF OLD ELECTRICAL APPLIANCES.....	GB-65

Read this Manual

Dear Customer,

- Please carefully read this manual before using the dishwasher, it will help you to use and maintain the dishwasher properly.
- Keep it to refer to it at a later date.
- Pass it on to any subsequent owner of the appliance.

This manual contains sections on safety Instructions, Operating Instructions, Installation Instructions and Troubleshooting Tips, etc.

Before Calling for Service

- To review the section on troubleshooting Tips will help you to solve some common problems by yourself.
- If you can not solve the problems by yourself, please ask for the help of professional technicians.

NOTE:

- The manufacturer, following a policy of constant development and updating of the product, may make modifications without giving prior notice.
- This user manual shall also be got from the manufacturer or responsible vendor.

SAFETY INSTRUCTIONS

- Read these safety instructions carefully before using your appliance and keep them safe for future reference.
- This appliance can be used by children aged from 8 years and above and persons with reduced physical, sensory or mental capabilities or lack of experience and knowledge on the condition that they have been given supervision or instructions concerning use of the appliance in a safe way and understand the hazards involved.
- Children must not play with the appliance. Cleaning and user maintenance must not be carried out by children unless they are supervised.
- If the power cable is damaged, it must be replaced by the manufacturer, their after-sales service or a qualified professional in order to avoid any danger.
- This appliance is designed to be used for domestic and similar purposes, such as:
 - corner kitchen areas reserved for staff in shops, offices and other working environments

- farms
- use by customers of hotels, motels and other environments of a residential nature
- other bed and breakfast-type accommodation.
- The door must not be left open as there is a risk people could knock into it.
- **CAUTION:** Knives and other sharp implements must be placed in the basket with the tip pointing down, or lying flat.
- The ventilation openings must not be obstructed by a mat.
- The appliance must be connected to the water distribution network using the new pipes provided.
- Only use connection assemblies that conform to the EN 61770 standard and which are recommended in the country in which the machine is installed.
- With regard to the cleaning instructions, refer to the next section in the instructions.
- For “How to load your dishwasher”, refer to the next section in the instructions.
- The maximum number of place settings to be washed is 12.

- The maximum permissible inlet water pressure is 1MPa.
- The minimum permissible inlet water pressure is 0.04MPa.

DISPOSAL

- This appliance's packaging materials are recyclable. Dispose of the packaging into a suitable waste collection container to recycle it.
- It is prohibited to dispose of this appliance as household waste. Correct Disposal of this product: this symbol on the product or in its packing indicates that this product may not be treated as household waste. Instead, it should be taken to the appropriate waste collection point for the recycling of electrical and electronic equipment. By ensuring this product is disposed of correctly, you will help prevent potential negative consequences for the environment and human health, which could otherwise be caused by the inappropriate waste handling of this product. For more detailed information about the recycling of this





product, please contact your local council your household waste disposal service, or the shop where you purchased the product.

⚠ WARNING!

- For disposing of package and the appliance please go to a recycling centre. Therefore cut off the power supply cable and make the door closing device unusable.
- Cardboard packaging is manufactured from recycled paper and should be disposed in the waste paper collection for recycling.
- By ensuring this product is disposed of correctly, you will help prevent potential negative consequences for the environment and human health, which could otherwise be caused by inappropriate waste handling of this product.
- For more detailed information about recycling of this product, please contact your local city office and your household waste disposal service.

QUICK OPERATION GUIDE

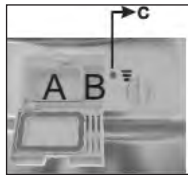
For detailed operating method read the corresponding content on the instruction manual.

Switch on the appliance	Press the On/Off button to switch on the appliance, Open the door.
Fill the detergent dispenser	<p>Compartment A: With each wash cycle.</p> <p>Compartment B: For programmes with pre-wash only. (Follow the user instructions!)</p> 
Check the rinse aid level	<p>Mechanical indicator C. Check the rinse aid level Electric indicator on control panel (if provided).</p>
Check the regeneration salt level	<p>(On models with water softener system only.) Electric indicator on control panel (if provided). If there is no salt warning light in the control panel (for some models), you can estimate when to fill the salt into the softener by the number of cycles the dishwasher has run.</p> 

Load the baskets	Scrape off any large amount of leftover food. Soften remnants of burnt food in pans, then load the baskets. Refer to the dishwasher loading instructions.
Select a programme	Close the door; press the Programme button until the selected programme lights up. (See the section entitled “Operationg instruction”)
Running the dishwasher	Turn on the water tap and press the Start/Pause button. The machine will start working after about 10 seconds.
Changing the programme	<ol style="list-style-type: none"> 1. A running cycle can only be modified if it has been running for a short time. Otherwise the detergent may have already been released and the water already drained. If this is the case, the detergent dispenser must be refilled. 2. Press the Start/Pause button then press the program button for more than 3 seconds to cancel the running programme. 3. Select a new programme. 4. Restart the dishwasher.

	<p>WARNING! Open the door carefully. Hot steam may escape when the door is opened!</p>
Add forgotten dishes in the dishwasher.	<ol style="list-style-type: none"> 1. Press the start/pause button to stop the machine. 2. Open the door. 3. Add the forgotten dishes. 4. Close the door, then press the start/pause button, the dishwasher will start running again after 10 seconds.
If the appliance is switched off during a wash cycle.	If the appliance is switched off during a wash cycle, when switched on again, please re-select the washing cycle and operate the dishwasher according to the original Power-on state).
Switch off the appliance	<p>When the working cycle has finished, the buzzer of the dishwasher will sound 8 times, then stop.</p> <p>Turn off the appliance using the ON/OFF button.</p>

Turn off the water tap, unload the baskets

Warning: wait a few minutes (about 15 minutes) before unloading the dishwasher to avoid handling the dishes and utensils while they are still hot and more susceptible to break. They will also dry better. Unload the appliance, starting from the lower basket.



OPERATION INSTRUCTION BEFORE USING IT FOR THE FIRST TIME.

IMPORTANT To get the best performance from your dishwasher, read all operating instructions.

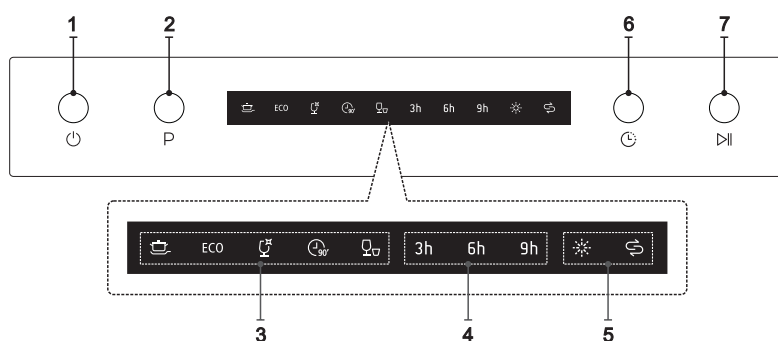
Control Panel



1. **On/Off** Button: to switch **On/Off** the appliance.
2. **Program** Button: To Press the button to select appropriate Program.

3. **Program indicators**: To show which program you have chose.
4. **Delay indicators**: To show delay time (3h/6h/9h).
5. **Salt**  and **rinse**  aid warning indicators: To show when the salt container or dispenser need to be refilled.
6. **Delay functions Button**: To select delay time.
7. **Start/Pause** button: To start the selected washing program or pause the washing program when the machine is working.

DISHWASHER FEATURES

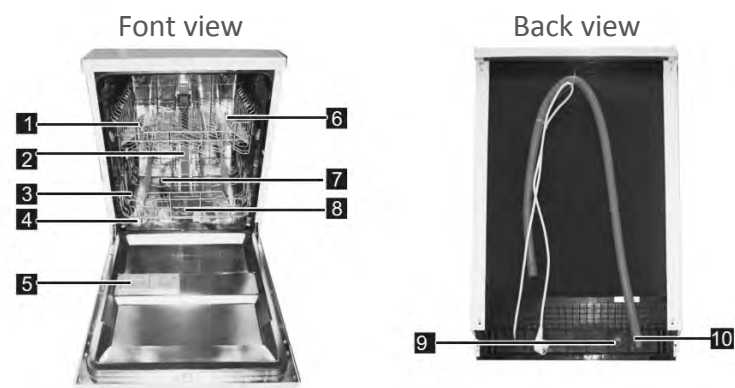

- | | |
|-------------------|-------------------------|
| 1. Upper Basket | 7. Spray arms |
| 2. Inner pipe | 8. Filter assembly |
| 3. Lower Basket | 9. Inlet pipe connector |
| 4. Salt Container | 10. Drain pipe |
| 5. Dispenser | |
| 6. Cup Shelf | |

PRIOR USING FOR THE FIRST TIME

Before using your dishwasher for the first time:

- A. Set the water softener
- B. Add 1.5Kg dishwasher salt and then full fill the salt container with water
- C. Fill the rinse aid dispenser
- D. Fill in detergent

NOTE: If your model does not include a water softener, you can skip this section.

A. WATER SOFTENER

Water hardness varies from one region to another. If the water used in your dishwasher is hard, it will leave deposits on your cutlery and crockery.

The appliance is equipped with a special softener designed to eliminate the minerals and salts contained in hard water, as these can have a harmful or undesirable effect on how your appliance functions.

The higher the content of these minerals and salts, the harder your water is.

The softener should be adjusted according to the hardness of the water in your area. Your local Water Authority can advise you on the hardness of the water in your area.

Adjusting Salt Consumption

The dishwasher is designed to allow for adjustment in the amount of salt consumed based on the hardness of the water used. This is intended to optimise and customise the level of salt consumption.

Please follow the steps below for adjustment in salt consumption.

1. Switch on the appliance;
2. Press the **Start/Pause** button for more than 5 seconds to start the water softener set model within 60 seconds after the appliance was switched on;
3. Press the **Start/Pause** button to select the proper set according to your local environment; the sets will change in the following sequence: H1 → H2 → H3 → H4 → H5 → H6.
4. Press the **On/Off** button or no operation for 5 seconds to end the set up model.

WATER HARDNESS				Selector Position	Salt consumption (gram/cycle)
°dH	°fH	°Clark	mmol/l		

0~5	0~9	0~6	0~0.94	H1-Soak light bright	0
6-11	10-20	7-14	1.0-2.0	H2-90 Min light bright	9
12-17	21-30	15-21	2.1-3.0	H3-90 Min and Soak light bright	12
18-22	31-40	22-28	3.1-4.0	H4-ECO Light bright	20
23-34	41-60	29-42	4.1-6.0	H5-ECO light bright and Soak Light bright	30
35-55	61-98	43-69	6.1-9.8	H6-ECO light bright and 90 Min light bright	60

Note:

°DH: German degree

°fH: French degree

°Clark: British degree

1°dH = 1.25° Clarke = 1.78° fH = 0.178mmol/l

The manufactory setting: H4 (EN 50242)

B. Loading the Salt into the Softener

Always use the salt intended for use with dishwasher.

The salt container is located beneath the lower basket and should be filled as explained in the following:

Attention !

- Only use salt specifically designed for the use in dishwashers! Every other type of salt not specifically designed for the use in a dishwasher, especially table salt, will damage the water softener. In case of damages caused by the use of unsuitable salt the manufacturer does not give any warranty nor is liable for any damages caused.
- Only fill with salt just before starting one of the complete washing programs. This will prevent any grains of salt or salty water, which may have been spilled, remaining on the bottom of the machine for any period of time, which may cause corrosion.

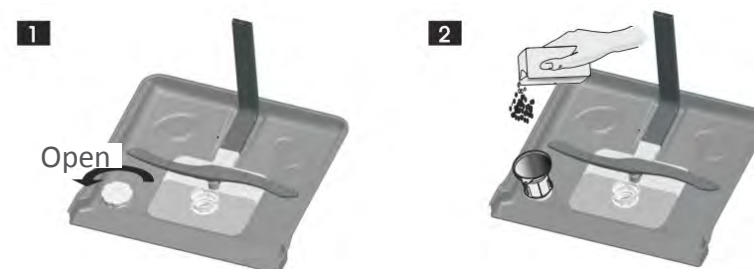

- After the lower basket has been removed, unscrew and remove the cap from the salt container.
- Place the end of the funnel (supplied) into the hole and introduce about 1.5kg of dishwasher salt. [1]
- Full fill the salt container with water, it is normal for a small amount of water to come out of the salt container [2]
- After filling the container, screw the cap tightly back clockwise.
- The salt warning light will stop being after the salt container has been filled with salt.
- Immediately after filling the salt into the salt container, a washing program should be started program). Otherwise the filter system, pump or other important parts of the machine may be damaged by salty water. This is out of warranty.

NOTE

1. The salt container must only be refilled when the salt warning light in the control panel comes on. Depending on how well the salt dissolves, the salt warning light may still be on even though the salt container is filled. If there is no salt warning light in the control panel (for some Models), you can estimate when to fill the salt into the softener by the cycles that the dishwasher has run.
2. If there are spills of the salt, a soak or a rapid program should be run to remove the excessive salt.

C. Fill the Rinse Aid Dispenser**Rinse Aid Dispenser**

The rinse aid is released during the final rinse to prevent water from forming droplets on your dishes, which can leave spots and streaks. It also improves drying by allowing water to roll off the dishes. Your dishwasher is designed to use liquid rinse aids. The rinse aid dispenser is located inside the door next to the detergent dispenser. To fill the dispenser, open the cap and pour the rinse aid into the dispenser until the level

indicator turns completely black. The volume of the rinse aid container is about 110ml.

Function of Rinse Aid

Rinse Aid Dispenser Function of Rinse Aid
Rinse aid is automatically added during the last rinse, ensuring thorough rinsing, and spot and streak free drying.

Attention !

Only use branded rinse aid for dishwasher.
Never fill the rinse aid dispenser with any (e.g. Dishwasher cleaning agent, liquid detergent).
This would damage the appliance.

When to Refill the Rinse Aid Dispenser

If there is no rinse-aid warning light in the control panel, you can estimate the amount from the colour of the optical level indicator "C" located next to the cap. When the rinse-aid container is full, the whole indicator will be dark. As the rinse-aid diminishes, the size of the dark dot decreases. You should never let the rinse aid level fall 1/4 full.

As the rinse aid diminishes, the size of the black dot on the rinse aid level indicator changes, as illustrated below.

Full
 ¾ full
 ½ full
 ¼ full – should refill to eliminate spotting
 Empty

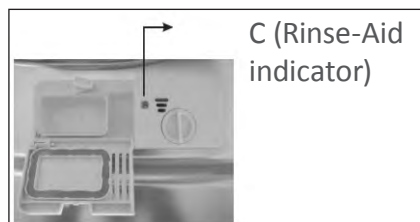

1. To open the dispenser, turn the cap a quarter-turn to the left towards the central indicator and lift off.
2. Pour the rinse aid into the dispenser, taking care not to overfill it.
3. Close the cap by inserting it in line with the central indicator and turning to the right.

NOTE: Clean up any rinse aid spilled while during filling with an absorbent cloth to avoid excessive foaming during the next wash. Don't forget to replace the cap before you close dishwasher door.

Adjusting Rinse Aid Dispenser

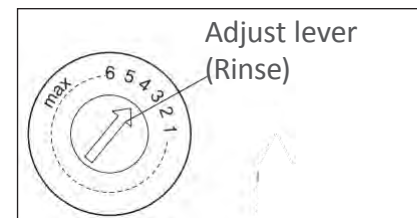

The rinse aid dispenser has six or four settings. Always start with the dispenser set on "4". If spots and poor drying

are a problem, increase the amount of rinse aid dispensed by removing the dispenser lid and rotating the dial to "5". If the dishes still are not drying properly or are show spots, adjust the dial to the next higher lever until your dishes are spot-free. The recommended setting is "4". (Factory value is "4".)

NOTE:

Increase the dose if there are drops of water or lime spots on the dishes after washing. Reduce it if there are sticky whitish stains on your dishes or a bluish film on glassware or knife blades.

D. Function of Detergent

Detergents with its chemical ingredients are necessary to remove dirt, crush dirt and transport it out of the dishwasher. Most of the commercial quality detergents are suitable for this purpose.

Attention !**Proper Use of Detergent**

Use only detergent specifically made for the use in dishwashers. Keep your detergent fresh and dry. Don't put powdered detergent into the dispenser until you're ready to wash dishes.

Detergents

There are 3 sorts of detergents

1. With phosphate and with chlorine
2. With phosphate and without chlorine
3. Without phosphate and without chlorine

Normally new pulverised detergent is without phosphate. Thus the water softener function of phosphate is not given. In this case we recommend to fill salt in the salt container even when the hardness of water is only 6 °dH. If detergents without phosphate are used in the case of hard water often white spots appear on dishes and glasses. In this case please add more detergent to reach better results. Detergents without chlorine do only bleach a little. Strong and coloured spots will not be removed completely. In this case please choose a program with a higher temperature.

Concentrated Detergent

Based on their chemical composition, detergents can be split in two basic types:

- conventional, alkaline detergents with caustic components
- low alkaline concentrated detergents with natural enzymes

Detergent Tablets

Detergent tablets of different brands dissolve at different speeds. For this reason some detergent tablets cannot dissolve and develop their full cleaning power during short programs. Therefore please use long programs when using detergent tablets, to ensure the complete removal of detergent residuals.

Detergent Dispenser

The dispenser must be refilled before the start of each wash cycle following the instructions provided in the wash cycle table. Your dishwasher uses less detergent and rinse aid than Conventional dishwasher. Generally, only one tablespoon of detergent is needed for a normal wash load. More heavily soiled items need more detergent. Always add the detergent just before

starting the dishwasher, otherwise it could get damp and will not dissolve properly.

Amount of Detergent to Use

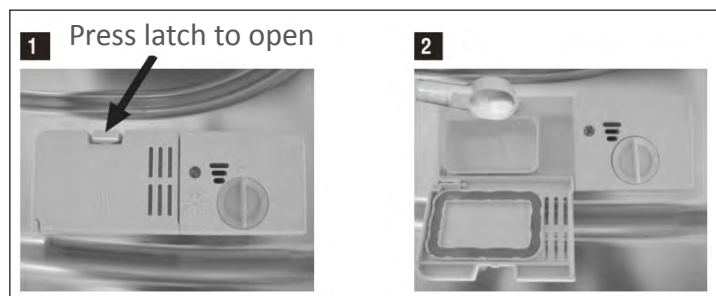

NOTE:

- If the lid is closed: press release button. The lid will spring open.
- Always add the detergent just before starting each wash cycle.
- Only use branded detergent aid for dishwasher.

WARNING!

Dishwasher detergent is corrosive!

Take care to keep it out of reach of children.

Fill in Detergent

Fill the detergent dispenser with detergent.

The marking indicates the dosing levels, as illustrated on the right:

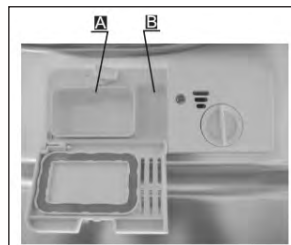

[A] The place of main wash cycle detergent placed.

[B] The place of pre-wash cycle detergent placed. Please observe the manufacturers dosing and storage Recommendations as stated on the detergent packaging.

Close the lid and press until it locks in place. If the dishes are heavily soiled, place an additional detergent dose in the pre-wash detergent chamber. This detergent will take effect during the pre-wash phase.

NOTE:

- You find information about the amount of detergent for the single programme on the last page.
- Please aware, that according to the level soiling and the specific hardness of water differences are possible.
- Please observe the manufacturer's recommendations on the detergent packaging.

LOADING THE DISHWASHER BASKETS

Recommendation

- Consider buying utensils which are identified as dishwasher-proof.
- Use a mild detergent that is described as 'kind to dishes'. If necessary, seek further information from the detergent manufacturers.
- For particular items, select a program with as low a temperature as possible.
- To prevent damage, do not take glass and cutlery out of the dishwasher immediately after the programme has ended.

For washing in the dishwasher the following cutlery/dishes

Are not suitable	Are of limited suitability
Cutlery with wooden, horn china or mother-of-pearl handles Plastic items that are not heat resistant Older cutlery with glued parts that are not temperature resistant Bonded cutlery items or dishes Pewter or copper items Crystal glass Steel items subject to rusting Wooden platters Items made from synthetic fibres	Some types of glasses can become dull after a large number of washes Silver and aluminum parts have a tendency to discolour during washing Glazed patterns may fade if machine washed frequently

Attention before or after loading the Dishwasher Baskets

(For best performance of the dishwasher, follow these loading guidelines. Features and appearance of baskets and cutlery baskets may vary from your model.)

Scrape off any large amounts of leftover food.

Soften remnants of burnt food in pans.

It is not necessary to rinse the dishes under running water.

Place objects in the dishwasher in following way:

1. Items such as cups, glasses, pots/pans, etc. are faced downwards.
 2. Curved items, or ones with recesses, should be loaded aslant so that water can run off.
 3. All utensils are stacked securely and can not tip over.
 4. All utensils are placed in the way that the spray arms can rotate freely during washing.
- NOTE:** Very small items should not be washed in the dishwasher as they could easily fall out of the basket.
- Load hollow items such as cups, glasses, pans etc. With the opening facing downwards so

that water cannot collect in the container or a deep base.

- Dishes and items of cutlery must not lie inside one another, or cover each other.
- To avoid damage to glasses, they must not touch.
- Load large items which are most difficult to clean into the lower basket.
- The upper basket is designed to hold more delicate and lighter dishware such as glasses, coffee and tea cups
- Long bladed knives stored in an upright position are a potential hazard!
- Long and/or sharp items of cutlery such as carving knives must be positioned horizontally in the upper basket.
- Please do not overload your dishwasher. This is important for good results and for reasonable consumption of energy.

Removing the Dishes



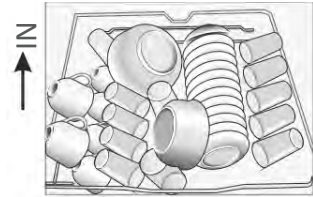
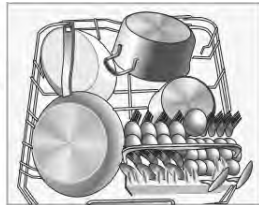

To prevent water dripping from the upper basket into the lower basket, we recommend that you empty the lower basket first and then the upper basket.

The Method Loading Normal Dishware

Loading the Upper Basket	Loading the Lower Basket
<p>The upper basket is designed to hold more delicate and lighter dishware such as glasses, coffee and tea cups and saucers, as well as plates, small bowls and shallow pans (as long as they are not too dirty). Position the dishes and cookware so that they will not get moved by the spray of water.</p>	<p>We suggest that you place large items and the most difficult to clean items are to be placed into the lower basket: such as pots, pans, lids, serving dishes and bowls, as shown in the figure below. It is preferable to place serving dishes and lids on the side of the racks in order to avoid blocking the rotation of the top spray arm.</p>
	

Please be reminded that:

- Pots, serving bowls, etc, must always be placed top down.
- Deep pots should be slanted to allow water to flow out.
- The Bottom Basket features folding spikes so that larger or more pots and pans can be loaded.

Adjusting the Upper Basket		Folding back the cup shelves
<p>The height of the upper basket can be adjusted by placing the wheels on different height of the rails. Long items, serving cutlery, salad servers and knives should be placed on the shelf so that they do not obstruct the rotation of the spray arms.</p>		<p>For better stacking of pots and pans, the spikes can be folded down as show in the picture right.</p> 
Lower position	Upper position	Folding Spikes of Lower Basket
		<p>For better stacking of pots and pans, the spikes can be folded down as show in the picture right</p> 
Wheels		

Cutlery Basket

Cutlery should be placed in the cutlery basket with the handles at the bottom. If the rack has side baskets, the spoons should be loaded separately into the appropriate slots, especially long utensils should be placed in the horizontal position at the front of the upper basket as shown in the picture.

WARNING!



Do not let any item extend through the bottom.

Always load sharp utensils with the sharp point down!

For personal safety and a top quality cleaning, place the silverware in the basket making sure that:

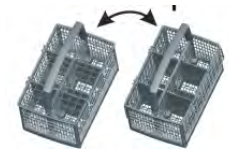

- They do not nest together.
- Silverware is placed with the handles-down.
- But place knives and other potentially dangerous utensils are placed handles-up.





STARTING A WASHING PROGRAM

Wash Cycle Table

NOTE: (★) Means: need to fill rinse into the Rinse-Aid Dispenser.

Program	Cycle Selection Program Information	Description of Cycle	Detergent pre/main	Running time(min)	Energy (Kwh)	Water (L)	Rinse Aid
 Intensive	For heaviest soiled crockery, and normally soiled pots, pans, dishes etc with dried on soiling.	Pre-wash (50) Wash (60 °C) Rinse Rinse Rinse (70°C) Drying	5/25 g	170	1.6	18.5	★
ECO (*EN 50242)	This is standard programme, it is suitable to clean normally soiled tableware and it is the most efficient programme in terms of its combined energy and water consumption for that type of tableware.	Prewash Wash (45 °C) Rinse (65°C) Drying	5/25g (1 or 2 pieces)	190	0.90	11	★
 Glass	For lightly soiled crockery and glass	Pre-wash wash (40°C) Rinse Rinse (60°C) Dry	5/25 g	130	0.9	14.5	★

Program	Cycle Selection Program Information	Description of Cycle	Detergent pre/main	Running time(min)	Energy (Kwh)	Water (L)	Rinse Aid
 90 mins	For lightly soiled loads that do not need excellent drying efficiency.	Wash (65°C) Rinse Rinse (65°C) Drying	5/25 g	90	1.35	12.5	★
 Rapid	A shorter wash for lightly soiled loads that do not need drying.	Wash (45 °C) Rinse (50 °C) Rinse (55 °C)	30 g	30	0.75	11	★

Turn On the Appliance

Starting a cycle wash

1. Draw out the lower and upper basket, load the dishes and push them back. It is commended to load the lower basket first, then the upper one (see the section entitled “Loading the Dishwasher”).
2. Pour in the detergent (see the section entitled “Salt, Detergent and Rinse Aid”).
3. Insert the plug into the socket. The power supply is 220-240 V 50 HZ, the specification of the socket is 10A. Make sure that the water supply is turned on to full pressure.
4. Close the door, press the **On/Off** button, and the **On/Off** light will turn on.
5. Turn the program button, the wash program will be changed as follows direction:
Intensive → ECO → Glass → 90 mins
→ Rapid

If a program is selected, the response light will light. Then press the **Start/Pause** button, the dishwasher begins to start.

Change the Program...

Premise:

1. A cycle that is underway can only be modified if it has only been running for a short time. Otherwise, the detergent may have already been released, and the appliance may have already drained the wash water.
2. Press the **Start/Pause** button, the machine will be in standby state, press the program button more than 3s then you can change the program to the desired cycle setting (see the section entitled “Starting a wash cycle. . .”).

NOTE: If you open the door, the machine will pause. The program light will stop blinking and the buzzer will mooring every minute unless you close the door. After you close the door, the machine will keep on working after 10 seconds. If your model has broken remember function, the machine will go on to finish the selected program after the power cut.

Forgot to Add a Dish?

A forgotten dish can be added any time before the detergent cup opens.

1. Press the **Start/Pause** Button to stop the washing.

2. Open the door a little.
3. After the spray arms stop working, you can open the door completely.
4. Add forgotten dishes.
5. Close the door
6. Press the **Start/Pause** Button, the dishwasher will run after 10 seconds.

At the End of the Wash Cycle

When the working cycle has finished, the buzzer of the dishwasher will sound for 8 seconds, then stop. Turn off the appliance using the Power switch button, shut off the water supply and open the door of the dishwasher.

Wait for a few minutes before unloading the dishwasher to avoid handling the dishes and utensils while they are still hot and more susceptible to breakage. They will also dry better.

- **Switch Off the Dishwasher**

The program light is on but is not blinking, only in this case the programme has ended.

1. Switch off the dishwasher by pressing the **On/Off** button.
2. Turn off the water tap!

- **Open the door carefully.**
Hot dishes are sensitive to knocks. The dishes should therefore be allowed to cool down around 15 minutes before removing from the appliance. Open the dishwasher's door, leave it ajar and wait a few minutes before removing the dishes. In this way they will be cooler and the drying will be improved.

- **Unloading the dishwasher**

It is normal that the dishwasher is wet inside. Empty the lower basket first and then the upper one. This will avoid water dripping from the upper Basket onto the dishes in the lower one.

WARNING!

It is dangerous to open the door when washing, because the hot water may scald you.

MAINTENANCE AND CLEANING

Filtering System

The filter prevents larger remnants of food or other objects from getting inside the pump. The residues may block the filter, in this case they must be removed.



The filter system consists of a coarse filter, a flat (Main filter) and a microfilter (Fine filter).

Main filter 1

Food and soil particles trapped in this filter are pulverized by

a special jet on the lower spray arm and washed down to drain.

Coarse filter 2

Larger items, such as pieces of bones or glass, which could block the drain, are trapped in the coarse filter. To remove the items caught by the filter, gently squeeze the tap on the top of this filter and lift out.

Fine filter 3

This filter holds soil and food residues in the sump area and prevents it from being deposited on the dishes during wash cycle.

Filter assembly

The filter efficiently For best performance and results, the filter must be cleaned regularly. For this reason, it is a good idea to remove the larger food particles trapped in the filter after each wash cycle by rinsing the semicircular filter and cup under running water. To remove the filter device, pull the cup handle in the upward direction.

WARNING!

- The dishwasher must never be used without the filters.
- Improper replacement of the filter may reduce the performance level of the appliance and damage dishes and utensils.

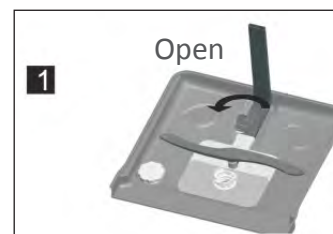

Step 1: Turn the filter in anti-clockwise direction



Step 2: lift the filter assy up

NOTE: When following this procedure from step 1 to step 2, the filter system will be removed; when following it from Step 2 to Step 1, the filter system will be installed.

Remarks:

- Inspect the filters for blocking after every time the dishwasher has been used.
- By unscrewing the coarse filter, you can remove the filter system. Remove any food remnants and clean the filters under running water.

NOTE: The entire filter assembly should be cleaned once a week.

Cleaning the Filter

To clean the coarse filter and the fine filter, use a cleaning brush. Reassemble the filter parts as shown in the figures on the last page and reinsert the entire assembly in the dishwasher, positioning it in its seat and pressing downwards.

WARNING!

When cleaning the filters, don't knock on them. Otherwise, the filters could be contorted and the performance of the dishwasher could be decreased.

Caring for the Dishwasher

The control panel can be cleaned by using a lightly dampened cloth.

After cleaning, make sure to dry it thoroughly. For the exterior, use a good appliance polish wax.

Never use sharp objects, scouring pads or harsh cleaners on any part of the dishwasher.

Cleaning the Door

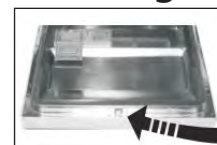

To clean the edge around the door, you should use only a soft warm, damp cloth.

To avoid penetration of water into the door lock and electrical components, do not use a spray cleaner of any kind.

WARNING!

- Never use a spray cleaner to clean the door panel as it may damage the door lock and electrical components.
- Abrasive agents or some paper towels should not be used because of the risk of scratching or leaving spots on the stainless steel surface.

Protect Against Freezing

Please take frost protection measures on the dishwasher in winter. Every time after washing cycles, please operate as follows:

1. Cut off the electrical power to the dishwasher.
2. Turn off the water supply and disconnect the water inlet pipe from the water valve.
3. Drain the water from the inlet pipe and water valve. (Use a pan to gather the water)
4. Reconnect the water inlet pipe to the water valve.
5. Remove the filter at the bottom of the tub and use a sponge to soak up water in the sump.

NOTE: If your dishwasher cannot work because of the ice, please contact professional service persons.

Cleaning the Spray Arms

It is necessary to clean the spray arms regularly for hard water chemicals will clog the spray arm jets and bearings.

Pour démonter le bras de lavage supérieur, immobilisez l'écrou et



tournez le bras dans le sens des aiguilles d'une montre jusqu'à le retirer.

To remove the lower spray arm, pull out the spray arm upward.

To remove the upper spray arm, hold the nut, rotate the arm clockwise to remove it.

Wash the arms in soapy and warm water and use a soft brush to clean the jets. Replace them after rinsing them thoroughly.

How to Keep Your Dishwasher in Shape After Every Wash

After every wash, turn off the water supply to the appliance and leave the door slightly open so that moisture and odours are not trapped inside.

Remove the Plug

Before cleaning or performing maintenance, always remove the plug from the socket.

No Solvents or Abrasive Cleaning

To clean the exterior and rubber parts of the dishwasher, do not use solvents or abrasive cleaning products.

Only use a cloth with warm soapy water.

To remove spots or stains from the surface of the interior, use a cloth dampened with water a little

vinegar, or a cleaning product made specifically for dishwashers.

When not in Use for a Long Time

It is recommend that you run a wash cycle with the dishwasher empty and then remove the plug from the socket, turn off the water supply and leave the door of the appliance slightly open. This will help the door seals to last longer and prevent odours from forming within the appliance.

Moving the Appliance

If the appliance must be moved, try to keep it in the vertical position. If absolutely necessary, it can be positioned on its back.

Seals

One of the factors that cause odours to form in the dishwasher is food that remains trapped in the seals. Periodic cleaning with a damp sponge will prevent this from occurring.

INSTALLATION INSTRUCTION

Positioning the Appliance

Position the appliance in the desired location. The back should rest against the wall behind it, and the sides, along the adjacent cabinets or walls. The dishwasher is equipped with water supply and drain hoses that can be positioned either to the right or the left sides to facilitate proper installation.

Levelling the Appliance

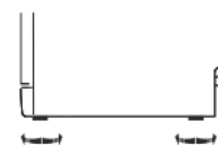

Once the appliance is positioned for levelling, the height of the dishwasher may be altered via adjustment of the screwing level of the feet. In any case, the appliance should not be inclined more than 2°.

About Power Connection

WARNING!

For personal safety:

- Do not use an extension cord or an adapter plug with this appliance.
- Do not, under any circumstances, cut or remove the earthing connection from the power cord.

Electrical Requirements

Please look at the rating label to know the rating voltage and connect the dishwasher to the appropriate power supply. Use the required fuse 10 amp, time delay fuse or circuit breaker recommended and provide separate circuit serving only this appliance.

Electrical Connection

Ensure the voltage and frequency of the power being corresponds to those on the rating

▲ Insure proper ground exists before use

plate. Only insert the plug into an electrical socket which is earthed properly. If the electrical socket to which the appliance must be connected is not appropriate for the plug, replace the socket, rather than using a adaptors or the like as they could cause overheating and burns.

Water Connection

Cold Water Connection

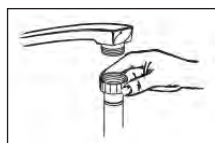

Connect the cold water supply hose to a threaded 3/4(inch) connector and make sure that it is fastened

tightly in place.

If the water pipes are new or have not been

used for an extended period of time, let the water run to make sure that the water is clear. This precaution is needed to avoid the risk of the water inlet to be blocked and damage the appliance.

WARNING! Please close the hydrant after using.

Drain hose Connection

Insert the drain hose into a drain pipe with a minimum diameter of 40mm, or let it run into the sink, making sure to avoid bending or crimping it. The top of the hose must be less than 1000mm.

▲ PLEASE HANG UP THE DRAIN HOSE EITHER WAY OF A, B

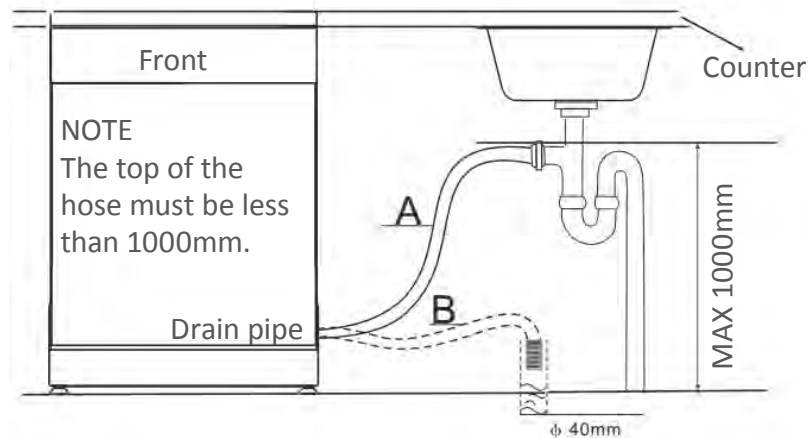

How to Drain Excess Water from Hoses

If the sink is 1000 higher from the floor, the excess water in hoses cannot be drained directly into the sink. It will be necessary to drain excess water from hoses into a bowl or suitable container that is held outside and lower than the sink.

Water Outlet

Connect the water drain hose. The drain hose must be correctly fitted to avoid water leaks. Ensure that the water drain hose is not kinked or squashed.

Extension Hose

If you need a drain hose extension, make sure to use a similar drain hose. It must be no longer than 4 metres; otherwise the cleaning effect of the dishwasher could be reduced.

Syphon Connection

The waste connection must be at a height less than 1000 mm (maximum) from the bottom of the dish.

The water drain hose should be fixed.

Start of Dishwasher

The following things should be checked before starting the dishwasher.

The dishwasher is level and fixed properly

1. The inlet valve is open
2. Fill hose connections are fully tightened and not leaking
3. The wires are tightly connected
4. The power is switched on
5. The inlet and drain hoses are knotted
6. All packing materials and printings should be taken out from the dishwasher

Attention: After installation, please make sure to keep this manual.

The content of this manual is very helpful to the users.

TROUBLESHOOTING TIPS

Before Calling for Service

Reivew the charts on the following pages may save you from calling for service.

	Problem	Possible Causes	What to Do
Technical problems	Dishwasher doesn't start	Fuse blown, or the circuit breaker acted	Replace fuse or reset circuit breaker. Remove any other appliances sharing the same circuit with the dishwasher
		Power supply is not turned on	Make sure the dishwasher is turned on and the door is closed securely Make sure the power cord is properly plugged into the wall socket.
		Water pressure is low	Check that the water supply is connected properly and the water is turned on.
		Door of dishwasher not properly closed.	Make sure to close the door properly and latch it.

	Problem	Possible Causes	What to Do
Technical problems	water not pumped from dishwasher	Kink in drain hose	Check drain hose.
		Filter clogged	Check the coarse filter (see section titled "Cleaning The Filter ")
		Kitchen sink clogged	Check the kitchen sink to make sure it is draining well. If the problem is the kitchen sink not draining, you may need a plumber rather than a serviceman for dishwashers.

	Problem	Possible Causes	What to Do
General problems	Suds in the tub	Improper detergent	Use only the special dishwasher detergent to avoid suds. If this occurs, open the dishwasher and let suds evaporate. Add 1 gallon of cold water to the tub. Close and latch the dishwasher, then select any cycle. Dishwasher will drain out the water at the first step. Open the door after draining is stop and check if the suds is disappeared. Repeat if necessary.
		Spilled rinse-aid	Always wipe up rinse-aid spills immediately.

	Problem	Possible Causes	What to Do	
General problems	Stained tub interior	Detergent with colourant was used	Make sure that the detergent is the one without colourant.	
	White film on inside surface	Hard water minerals	To clean the interior, use a damp sponge with dishwasher detergent and wear rubber gloves. Never use any other cleaner than dishwasher detergent for the risk of foaming or suds.	
	There are rust stains on cutlery	The affected items are not corrosion resistant.		
		A programme was not run after dishwasher salt was added. Traces of salt have gotten into the wash cycle.		Always run the quick wash programme, without any crockery in the dishwasher and without selecting the Turbo function (if present), after adding dishwasher salt.
		The lid of the softer is loose		Check the lid .Ensure the fix is fine.

	Problem	Possible Causes	What to Do
Noise	Knocking noise in the wash cabinet	A spray arm is knocking against an item in a basket	Interrupt the programme, and rearrange the items which are obstructing the spray arm.
	Rattling noise in the wash cabinet	Items of crockery are loose in the wash cabinet	Interrupt the programme, and rearrange the items of crockery.
	Knocking noise in the water pipes	This may be caused by on-site installation or the cross-section of the piping.	This has no influence on the dishwasher function. If in doubt, contact a suitably qualified plumber.

	Problem	Possible Causes	What to Do
Unsatisfactory washing result	The dishes are not clean	The dishes were not loaded correctly.	See notes in "Loading the Dishwasher Baskets".
		The programme was not powerful enough.	Select a more intensive programme. See "Wash Cycle Table".
		Not enough detergent was dispensed.	Use more detergent, or change your detergent.
		Items are blocking the path of spray arms.	Rearrange the items so that the spray can rotate freely.

	Problem	Possible Causes	What to Do
Unsatisfactory washing result	The dishes are not clean	The filter combination in the base of wash cabinet is not clean or is not correctly fitted. This may cause the spray arm jets to get blocked.	Clean and/or fit the filter combination correctly. Clean the spray arm jets. See "Cleaning the Spray Arms".
	Cloudiness on glassware	Combination of soft water and too much detergent.	Use less detergent if you have soft water and select a shortest cycle to wash the glassware and to get them clean.
	Black or gray marks on dishes	Aluminum utensils have rubbed against dishes.	Use a mild abrasive cleaner to eliminate those marks.
	Detergent left in dispenser cups	Dishes block detergent cups.	Re-loading the dishes properly.

	Problem	Possible Causes	What to Do
Unsatisfactory drying result	The dishes are not drying	Improper loading	Load the dishwasher as suggested in the directions.
		Too little rinse-aid	Increase the amount of rinse-aid/refill the rinse-aid dispenser.
		Dishes are removed too soon	Do not empty your dishwasher immediately after washing. Open the door slightly so that the steam can escape. Begin unloading the dishwasher only once the dishes are barely warm to the touch. Empty the low basket first. This prevents water from dropping off dishes in the upper basket.

	Problem	Possible Causes	What to Do
Unsatisfactory drying result	The dishes are not drying	Wrong program has been selected	In short program the washing temperature is lower. This also lowers cleaning performance. Choose a program with a long washing time.
		Use of cutlery with a low-quality coating	Water drainage is more difficult with these items. Cutlery or dishes of this type are not suitable for washing in the dishwasher.

Error Codes

When some malfunctions come on, the appliance will display error codes to warn you:

Codes	Meanings	Possible Causes
The Rapid light flicker fleetly	Longer inlet time.	Faucet is not opened, or water intake is restricted, or water pressure is too low.
The ECO light flicker fleetly	Overflow.	Some element of dishwasher leaks.

WARNING!

- If overflow occurs, turn off the main water supply before calling a service.
- If there is water in the base pan because of an overflow or small leak, the water should be removed before restarting the dishwasher.

Loading the baskets according to En50242:

1. Upper basket:

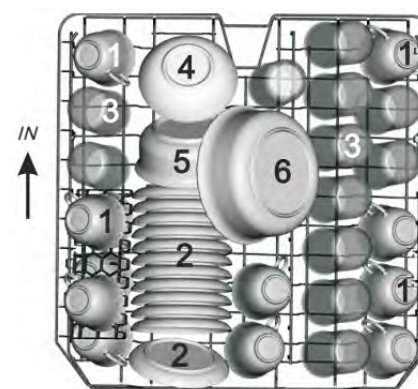

1. Cups
2. Saucers
3. Glasses
4. Small serving bowl
5. Medium serving bowl
6. Large serving bowl

2. Lower basket:

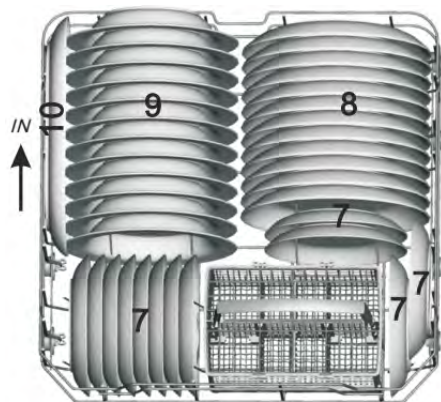

- 7. Dessert dishes
- 8. Dinner plates
- 9. Soup plates
- 10. Oval platter

Position of the upper basket: lower position

Programme: ECO

Rinse aid setting: 6

Softener setting: H4

3. Cutlery basket:

1	2	1		4	4	4	4	4	4		1	2	1
2	2	2			8			7			3	3	2
1	2	1		4	4	4	4	4	4		1	3	1
1	2	1		5	5	5	5	5	5		3	3	3
2	2	2			3			3			3	3	3
1	2	1		5	5	5	5	5	5		6		6

- 1. Soup spoons
- 2. Forks
- 3. Knives
- 4. Teaspoons
- 5. Dessert spoons
- 6. Serving spoons
- 7. Serving forks
- 8. Gravy ladles

Information for comparability tests in accordance with EN 50242

Capacity: 12 place settings

TECHNICAL DATA SHEET

Sheet of household dishwasher according to EU Directive 1059/2010:

Manufacturer	FAR
Type / Description	LV12C47MI18W/ LV12C47MI18S
Standard place settings	12
Energy efficiency class 1	A++
Annual energy consumption 2	258kWh
Energy consumption of the standard cleaning cycle	0.90 kWh
Power consumption of off-mode	0.45 W
Power consumption of left-on mode	0.49 W
Annual water consumption 3	3080 liter
Drying efficiency class 4	A
Standard cleaning cycle 5	ECO 45°C
Program duration of the standard cleaning cycle 5	190 min
Noise level	47 dB(A) re 1 pW

Mounting	Free standing
Could be built-in	Yes
Height	84.5 cm
Width	59.8 cm
Depth (with connectors)	60 cm
Power consumption	1760-2100 W
Rated voltage / frequency	220-240 V~ 50 Hz
Water pressure (flow pressure)	0.4-10 bar = 0.04-1 MPa

NOTE:

1. A + + + (highest efficiency) to D (lowest efficiency)
2. Energy consumption “258” kWh per year, based on 280 standard cleaning cycles using cold water fill and the consumption of the low power modes. Actual energy consumption will depend on how the appliance is used.
3. Water consumption “3080” litres per year, based on 280 standard cleaning cycles. Actual water consumption will depend on how the appliance is used.
4. A (highest efficiency) to G (lowest efficiency)

5. This program is suitable for cleaning soiled normally soiled tableware and that it is the most efficient programme in terms of its combined energy and water consumption for that type of tableware.

The device meets the European standards and the directives in the current version at delivery (If the version number is not in conformity with the latest standards, please refer to the latest version number.):

- LVD 2014/35/EU
- EMC 2014/30/EU
- ERP 2009/125/EC

The above values have been measured in accordance with standards under specified operating conditions.

Results may vary greatly according to quantity and pollution of the dishes, water hardness, amount of detergent, etc.

The manual is based on the European Union's standards and rules.

DISPOSAL OF OLD ELECTRICAL APPLIANCES



The European directive 2012/19/EU on Waste Electrical and Electronic Equipment (WEEE), requires that old household electrical appliances must not be disposed of in the normal unsorted municipal waste stream. Old appliances must be collected separately in order to optimize the recovery and recycling of the materials they contain, and reduce the impact on human health and the environment. The crossed out “wheeled bin” symbol on the product reminds you of your obligation, that when you dispose of the appliance, it must be separately collected.

Consumers should contact their local authority or retailer for information concerning the correct disposal of their old appliance.





CONFORAMA France SA
80 Boulevard du Mandinet
Lognes
77432 Marne la Vallée Cedex 2
FRANCE

