



MODE D'EMPLOI

LAVE-LINGE



Lire attentivement ce mode d'emploi et le conserver pour une éventuelle consultation ultérieure

CARACTERISTIQUES

Référence: LF0740S
Alimentation: 220-240V~ 50Hz
Puissance: 2200W
Masse maximale de linge à l'état sec: 7kg

DESCRIPTION DE L'APPAREIL

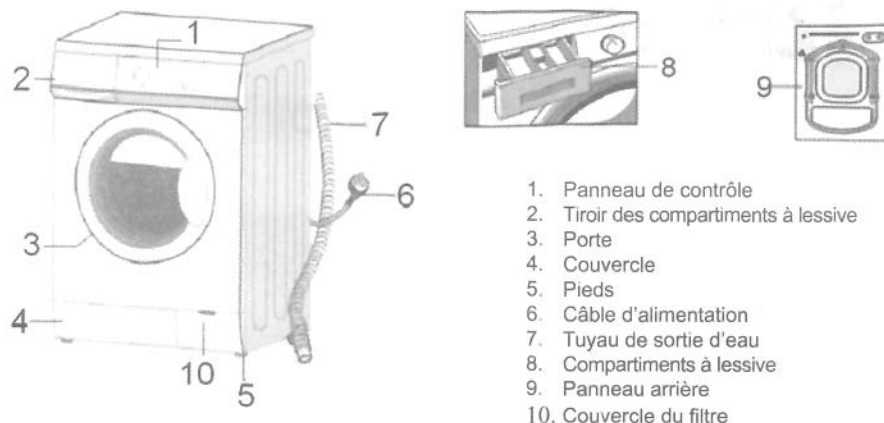

POINTS DE SECURITE

- Lisez attentivement la notice avant l'utilisation de votre appareil.
- Avant d'utiliser l'appareil, vérifiez que la tension du réseau correspond bien à celle notée sur la plaque signalétique de l'appareil.
- Branchez l'appareil sur une prise murale mise à la terre. Assurez-vous que la fiche est correctement insérée dans la prise.
- Vérifiez régulièrement si le cordon d'alimentation n'est pas endommagé.
- N'utilisez pas votre appareil si le cordon ou l'appareil lui-même est endommagé de quelque façon que ce soit.
- Utilisez l'appareil uniquement pour une utilisation domestique et de la manière indiquée dans la notice.
- La prise doit être débranchée avant de nettoyer l'appareil ou lorsqu'il n'est plus utilisé. Ne débranchez jamais la fiche de la prise de courant murale avec les mains mouillées.
- Toute réparation doit être réalisée par le Service après-vente ou par une personne qualifiée afin d'éviter tout danger. Dans tous les cas, veuillez retourner l'appareil auprès de ce service.
- Ne déplacez jamais l'appareil en tirant sur le câble. Veillez à ce que le cordon d'alimentation ne puisse pas être accidentellement accroché et ce afin d'éviter toute chute de l'appareil. Evitez d'enrouler le cordon autour de l'appareil et ne le tordez pas.
- Utilisation à l'intérieur uniquement.
- **Cet appareil n'est pas prévu pour être utilisé par des personnes (y compris les enfants) dont les capacités physiques, sensorielles ou mentales sont réduites ou des personnes dénuées d'expérience ou de connaissance, sauf si elles ont pu bénéficier, par l'intermédiaire d'une personne responsable de leur sécurité, d'une surveillance ou d'instructions préalables concernant l'utilisation de l'appareil. Il convient de surveiller les enfants pour s'assurer qu'ils ne jouent pas avec l'appareil.**
- Si le câble d'alimentation est endommagé, il doit être remplacé par le fabricant, son service après-vente ou des personnes de qualification similaire afin d'éviter un danger.
- Utiliser uniquement des ensembles de raccordement neufs comme ceux fournis avec l'appareil fournis avec l'appareil. Ne jamais réutiliser des ensembles de raccordement usagés.
- Les ouvertures ne doivent pas être obstruées par un tapis.

INSTALLATION

Déballer la machine à laver

Déballer votre machine à laver et vérifiez s'il y a des dommages pendant le transport. S'il y a des dommages à la machine à laver pendant le transport ou un article est perdu, contactez le revendeur local immédiatement.

Enlevez les boulons de transport

Avant d'utiliser cette machine à laver, les boulons de transport doivent être enlevés de l'arrière de cette machine. Exécutez les étapes suivantes pour enlever les boulons :

1. Desserrez tous les boulons avec une clé à écrous et après, enlevez-les.
2. Bouchez les trous avec les bouchons fournis.
3. Gardez les boulons de transport pour une utilisation dans l'avenir.

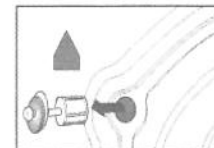

Sélectionnez l'emplacement

Avant d'installer la machine à laver, un emplacement avec les caractéristiques suivantes doit être sélectionné :

- Surface rigide, sèche et plate
- Non exposé aux lumières solaires directes
- Avec une ventilation suffisante
- Avec une température de la pièce supérieure à 0°C
- Eloigné des sources de chaleur telles que le charbon ou le gaz.

Assurez-vous que la machine à laver ne sera pas posée sur le cordon d'alimentation. Ne jamais installer la machine à laver sur un tapis.

Ajustement des Pieds

1. Lorsqu'on positionne la machine à laver, vérifiez d'abord si les pieds sont fermement attachés à la carrosserie. Sinon, tournez-les à leurs positions originales et serrez les écrous avec une clé à écrou.
2. Après avoir positionné la machine à laver, appuyez sur les 4 coins sur le couvercle en haut de la machine selon l'ordre. Si la machine à laver n'est pas stable lorsqu'elle est en marche, ce pied doit être ajusté.

Installer la machine à laver

Assurez-vous de la stabilité de la machine à laver. Desserrez les écrous de verrouillage avec une clé à écrou et tournez le pied avec la main jusqu'à ce qu'il soit en contact ferme avec le sol. Appuyez sur le pied avec une main et serrez les écrous à la carrosserie avec l'autre main. Après avoir verrouillé, appuyez sur les 4 coins pour confirmer qu'ils sont ajustés.

Connectez le tuyau d'arrivée d'eau

Connectez le tuyau d'entrée comme montré dans la figure.

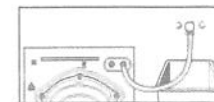

Installer le tuyau d'entrée

Connectez le coude au robinet et serrez-le dans le sens des aiguilles d'une montre.

Connectez l'autre tuyau d'entrée à la valve d'entrée en arrière de la machine et serrez le tuyau fermement dans le sens des aiguilles d'une montre.

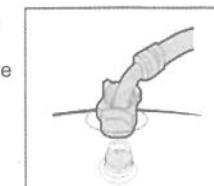

Connectez le tuyau de sortie

Mettez-le à l'arrière d'un évier ou connectez-le au tuyau de vidange branché à un évier.

-Lorsqu'on installe le tuyau de sortie, fixez-le avec une corde.

-Positionnez le tuyau de sortie pour que le plancher ne soit endommagé par la fuite d'eau.

-Pour éviter un siphon de sol, le tuyau de sortie doit être installé à une hauteur de 0,6 à 1,6m et son bout ne doit pas être immergé dans l'eau.

-si le tuyau de sortie est très long, ne jamais l'insérer dans la machine à laver pour éviter un bruit anormal.

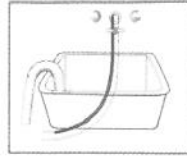

Connexion électrique

La machine à laver doit être fonctionnée avec un circuit séparé des autres appareils électriques afin d'éviter un danger.

Branchez l'appareil sur une prise murale mise à la terre.

UTILISATION

Premier lavage

Avant le premier lavage, lancez un cycle de nettoyage automatique à haute température sans placer de linge dans l'appareil. Procédez de la manière suivante :

1. Branchez l'appareil.
2. Ouvrez le robinet d'arrivée d'eau.
3. Sélectionnez le programme de nettoyage automatique.
4. Mettez la lessive dans les compartiments correspondants comme indiqué dans le guide des programmes de la présente notice d'utilisation et appuyez sur la touche [départ/pause]

Le choix de la lessive

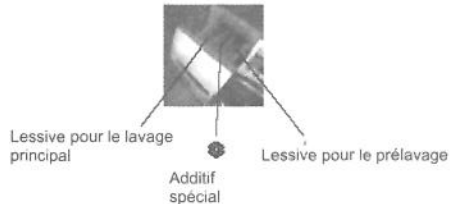

Vous devez utiliser une lessive adaptée au lavage en machine pour éviter une formation excessive de mousse et l'endommagement du lave-linge.

Le dosage de la lessive dépend de ce qui suit : 1.Quantité de linge 2. Degré de salissure 3. Dureté de l'eau 4. Pouvoir lavant de la lessive.

Pour le dosage, suivez les instructions de lavage du fabricant. Vous obtiendrez de meilleurs résultats avec une quantité de lessive appropriée.

Lessive pour le pré-lavage - si vous souhaitez effectuer un pré-lavage, versez la lessive dans le compartiment correspondant. (Nous vous conseillons de ne pas mettre de lessive liquide dans le compartiment de lavage pour obtenir un résultat de lavage plus satisfaisant)

Si vous voulez utiliser un additif spécial, par exemple un assouplissant pendant le rinçage, versez-le dans la boîte à produits. Si l'assouplissant est trop dense, diluez-le dans de l'eau avant le départ du programme.

Agent de blanchiment - si nécessaire, utilisez un agent de blanchiment en vous conformant aux instructions de lavage du fabricant.

Nettoyage des compartiments pour la lessive

1 Appuyez

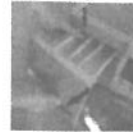

2 Tirez simultanément



3 Nettoyez

Nettoyez-les régulièrement. La lessive peut à la longue s'incruster dans les compartiments. Pour les nettoyer, sortez-le tiroir de son logement et passez-le à l'eau.

Lavage principal

Instructions pour différer le départ du programme de lavage

Au début de la procédure de réglage du départ différé, l'affichage indique le décompte du départ différé. Le voyant s'allume. Lorsque l'heure du départ différé est atteinte, le voyant s'éteint. Le voyant du temps restant est allumé pour indiquer le temps de lavage restant.

Le [Départ différé] affiché par cet appareil, indique que le lavage du linge commencera dans [xx] heures.

Les étapes détaillées

1. Tournez le sélecteur de programmes et sélectionnez un programme.
2. Sélectionnez le niveau d'eau, la température, la vitesse d'essorage et les autres fonctions appropriées à vos besoins.
3. Appuyez sur la touche [Delay]
4. Sélectionnez le départ différé.
5. Dès que vous avez appuyé sur la touche [Départ/Pause], le lave-linge passe en mode veille. Le lavage est automatiquement exécuté lorsque l'heure du départ différé est atteinte.

Instructions pour effectuer un seul cycle de lavage

Vous pouvez librement choisir entre un [seul lavage], phase [Vidange+Essorage], [Rinçage+Essorage] ou [Vidange] en fonction de vos besoins.

Choisissez la phase de [Rinçage+Essorage], réglez la vitesse de rotation sur aucun essorage, afin d'exécuter seulement le rinçage.

Sécurité enfants

- Cet appareil est doté d'une fonction spéciale Sécurité enfants pour empêcher les enfants d'appuyer sur des touches ou de faire une opération erronée. Lorsque l'appareil est en fonctionnement, appuyez sur la touche (Sécurité enfants) pendant plus de 3 secondes pour activer la fonction. L'activation de la fonction Sécurité enfants désactive toutes les autres touches. Vous pouvez la désactiver en appuyant sur la touche (Sécurité enfants) plus de 3 secondes.
- Lorsque le lave-linge est mis à l'arrêt par l'activation de la sécurité enfants, les cycles de lavage pourront de nouveau continuer lors de la remise en fonctionnement de l'appareil. Désactivez la sécurité enfants pour modifier les fonctions ou différer le départ de l'appareil. Si vous devez modifier le programme de lavage en cours ou différer le programme de lavage, la sécurité enfants sera désactivée avant la fin du programme.

Trempeage manuel

1. Chargez le linge dans le lave-linge.
2. Mettez la lessive dans le compartiment correspondant conformément aux instructions du fabricant de lessive.
3. Tournez le sélecteur sur le programme de votre choix, puis appuyez sur la touche [Départ/Pause] pour remettre le lave-linge en fonctionnement.
4. Appuyez de nouveau sur la touche [Départ/Pause], le lave-linge se met en pause, pour laisser les vêtements tremper dans l'eau. Dès que vous sélectionnez le temps de trempage nécessaire, appuyez sur la touche [Départ/Pause], l'appareil poursuit le lavage précédent.

Fonctions spéciales

Nettoyage automatique à haute température

Le cycle de nettoyage automatique est spécialement conçu pour nettoyer la cuve et le tambour du lave-linge. Il stérilise l'appareil à 95 °C pour que le lavage du linge soit ensuite plus écoénergétique. Lorsque ce cycle est en cours, il n'est pas possible de rajouter du linge. Avec une quantité appropriée d'agent de blanchiment au chlore, le nettoyage est plus efficace. Répétez cette opération si besoin.

Intensif

Durant cette phase, le rôle des bio-enzymes du produit de lavage est important, (la température du prélavage est de 40 °C, celle du lavage principal de 60 °C - le lave-linge affiche seulement la température du lavage principal). Cette phase est adaptée pour les vêtements difficiles à laver.

Rinçage Plus

Cette option est conseillée pour les personnes allergiques aux lessives et dans les régions où l'eau est très douce. Si vous sélectionnez cette option, le linge est rincé avec une quantité d'eau supérieure. Elle permet de rincer le linge à fond.

Mémoire de mise à l'arrêt

Votre intervention n'est pas nécessaire en cas de panne de courant. Au retour du courant, le programme repartira là où il a été interrompu. N'essayez pas de forcer le hublot pendant la panne de courant. Mais s'il est absolument nécessaire de l'ouvrir, contactez le Service Après-vente.

Tableau des programmes

Tissu	Température maximale (Celsius)	Vitesse d'essorage maximale (tr/min)	Charge maximale (en kg)	Rinçage Plus	Prélavage	Compartiments à lessive			Durée par défaut	Vêtements à laver (suggestion)
						Prélavage	Lavage principal	Assouplissant		
Coton	95	1400	6	Optionnel	Optionnel	●	●	○	1:23	Vêtements ordinaires
Lavage rapide	40	1400	3	Optionnel	Non optionnel	●	●	○	0:23	Vêtements peu sales
Jeans	95	1400	6	Optionnel	Optionnel	●	●	○	2:47	Vêtements relativement épais
Laine	40	1000	2,5	Optionnel	Non optionnel	●	●	○	0:43	Vêtements en laine molletonnée
Synthétiques	60	1000	3	Optionnel	Optionnel	●	●	○	0:57	Vêtements en fibre chimique
Soie	30	600	2	Optionnel	Non optionnel	●	●	○	0:34 *	Vêtements en soie
Sous-vêtements	95	1400	6	Optionnel	Optionnel	●	●	○	1:34	Sous-vêtements enfants
Couleur	40	1400	3	Optionnel	Optionnel	●	●	○	0:53	Vêtements enfants ordinaires
Intensif	60	1400	3	Optionnel	Sélectionné	●	●	○	1:20	Vêtements enfants relativement sales
Intensif	60 (par défaut)	1400	3	Optionnel	Obligatoire	●	●	○	1:52	Vêtements relativement sales
Auto nettoyage	95 (par défaut)	600	-	Non optionnel	Non optionnel	●	●	○	1:03	Sans lessive
Lavage seul	95	-	6	Non optionnel	Optionnel	●	●	○	0:32	Vêtements qui nécessitent un seul lavage
Rinçage	-	1400	-	Optionnel	Non optionnel	●	●	○	0:14	Vêtements qui nécessitent un blanchiment
Essorage	-	1400	-	Non optionnel	Non optionnel	●	●	○	0:08	Vêtements après lavage à la main
Vidange	-	-	-	Non optionnel	Non optionnel	●	●	○	0:01	Vêtements qui ne nécessitent aucune déshydratation

○ Cela signifie que vous pouvez ajouter la lessive ou l'assouplissant, le cas échéant.

● Cela signifie que vous ne pouvez pas ajouter la lessive ou l'assouplissant.

▲ La durée du lavage dépend de différents facteurs (pression et température de l'eau, nature des textiles, etc.).

● Cela signifie qu'il faut ajouter de la lessive sinon les résultats de lavage ne seront pas satisfaisants.

ENTRETIEN ET MAINTENANCE

Avant toute intervention d'entretien ou de nettoyage, débranchez l'appareil.
Après chaque lavage, contrôlez qu'il n'y ait pas de corps étrangers dans le joint d'étanchéité du hublot et nettoyez celui-ci régulièrement pour éviter l'apparition de mauvaises odeurs. Laissez le hublot entrouvert pour aérer la cuve lorsque l'appareil n'est pas utilisé.
Ne nettoyez pas l'appareil avec des produits de détartrage acides, des produits abrasifs contenant du chlore ou avec une paille de fer. Utilisez un chiffon doux.

Nettoyage du filtre de la pompe

Nettoyez régulièrement la pompe de vidange.

1. Fermez le robinet d'arrivée d'eau.
2. Débranchez l'appareil.
3. Vidangez l'eau à l'aide du petit tuyau d'évacuation.
4. Extrayez le filtre comme indiqué dans la figure et retirez les corps étrangers éventuellement présents.
5. Nettoyez le filtre.
6. Installez le couvercle de la pompe



Nettoyage du robinet d'arrivée d'eau

Si le débit d'arrivée d'eau est trop lent, nettoyez le filtre du robinet.



1. Dévissez le tuyau d'arrivée d'eau.
2. Nettoyez-le avec une brosse.

PROBLEMES ET SOLUTIONS





Problèmes de fonctionnement et solutions

Anomalie de fonctionnement	Cause possible/Solution
Le lave-linge ne fonctionne pas	<ul style="list-style-type: none"> • Fermez le hublot du lave-linge. • Confirmez et appuyez sur la touche [Départ/Pause].
Fuite d'eau	<ul style="list-style-type: none"> • Raccordez correctement le tuyau d'arrivée d'eau.
L'essorage des vêtements est anormal	<ul style="list-style-type: none"> • La charge de linge n'est pas correctement répartie dans le tambour. Répartissez de nouveau le linge.
Le lave-linge dégage une mauvaise odeur	<ul style="list-style-type: none"> • Effectuez un cycle de nettoyage automatique sans linge.
On ne voit pas d'eau dans le tambour	<ul style="list-style-type: none"> • Il ne s'agit pas d'une anomalie - l'eau est visible dans la zone appropriée.
Il reste de l'eau dans le compartiment de l'assouplissant	<ul style="list-style-type: none"> • Il ne s'agit pas d'une anomalie - cela n'affecte pas la fonction de l'assouplissant.
Il reste de la lessive sur les vêtements	<ul style="list-style-type: none"> • La lessive sans phosphore laisse des traces de calcaire sur les vêtements. Sélectionnez le programme [Rinçage et Essorage] ou brossez les traces avec une brosse lorsque les vêtements sont secs.
Le lave-linge n'est pas approvisionné en eau	<ul style="list-style-type: none"> • Ouvrez le robinet d'arrivée d'eau. • Contrôlez la sélection du cycle. • Contrôlez la pression de l'eau pour voir si elle est suffisante. • Ouvrez le robinet d'eau. • Fermez le hublot. • Contrôlez le tuyau d'arrivée d'eau pour voir s'il est plié ou bouché.
L'appareil se remplit d'eau mais vidange immédiatement	<ul style="list-style-type: none"> • Assurez-vous que l'extrémité du tuyau de vidange ne descende pas sous le niveau d'eau dans le dispositif d'évacuation des eaux. • Vérifiez l'étanchéité du tuyau de vidange. Il pourrait y avoir un effet de siphon.
Le lave-linge ne vidange pas	<ul style="list-style-type: none"> • Vérifiez si la pompe de vidange n'est pas obstruée. • Contrôlez le tuyau de vidange pour voir s'il est plié ou bouché. • Contrôlez la hauteur de l'extrémité de vidange, assurez-vous qu'elle est à 0,6-1 mètre du bas du lave-linge.
L'appareil vibre	<ul style="list-style-type: none"> • Mettez à niveau le lave-linge. • Serrez les pieds. • Vérifiez si l'emballage et les dispositifs de protection utilisés pour le transport ont bien été retirés.
Il y a trop de mousse dans le compartiment à lessive	<ul style="list-style-type: none"> • Vous avez utilisé trop de lessive ou une lessive qui n'est pas adaptée au lavage en machine. • Versez une dose d'assouplissant mélangé à 1/2 litre d'eau dans le compartiment II de la boîte à produits. • Réduisez la quantité de lessive ou utilisez une autre lessive plus adaptée.
L'appareil se met à l'arrêt avant la fin du cycle	<ul style="list-style-type: none"> • Panne de courant ou coupure d'eau.
La pompe de vidange fait du bruit au moment de la vidange	<ul style="list-style-type: none"> • L'eau du lave-linge a été évacuée mais il en reste une petite quantité dans la pompe et le

	tuyau de vidange. La pompe de vidange fonctionne continuellement, aspire l'air et fait du bruit, cela est normal.
Interruption en cours de lavage	<ul style="list-style-type: none"> • Le lave-linge ajoute automatiquement de l'eau. • Il y a trop de mousse dans la cuve et l'appareil la nettoie automatiquement.

⚠ Si vous ne réussissez pas à résoudre les problèmes ci-dessus, veuillez procéder comme suit, 1. Tournez le sélecteur sur [OFF], débranchez l'appareil ; 2. fermez le robinet d'arrivée d'eau et contactez le Service Après-vente.

⚠ En cas d'anomalie de fonctionnement, un code d'alarme s'affiche. Faites les vérifications suivantes.

Affichage	Motif	Solutions
	L'arrivée d'eau prend trop de temps	Ouvrez le robinet d'arrivée d'eau, vérifiez si le tuyau est plié ou écrasé et si le filtre du robinet est obstrué ; vérifiez si la pression de l'eau est suffisante.
	La vidange prend trop de temps	Vérifiez si la pompe de vidange est obstruée
	Le hublot n'est pas fermé	Vérifiez si des vêtements sont coincés entre le tambour et le hublot du lave-linge.
	La tension d'alimentation est trop élevée	Vérifiez si la tension d'alimentation indiquée sur la plaque signalétique correspond à la tension de votre alimentation, et s'il est nécessaire d'ajouter un dispositif à tension constante.
	Autre	Essayez de nouveau. Si le problème persiste, contactez le Service Après-vente.



En application de la directive DEEE 2002/96/CE concernant l'environnement, il est interdit d'éliminer les appareils électriques ou électroniques usagés dans la nature ou dans une simple décharge publique. Il est demandé de les porter dans un dépôt prévu à cet effet pour recyclage.