



FL713L23W

MANUEL D'INSTRUCTIONS

FL713L23W

Nous vous remercions d'avoir choisi la qualité FAR.
Ce produit a été créé par notre équipe de professionnels
et selon la réglementation européenne. Pour une
meilleure utilisation de votre nouvel appareil, nous
vous recommandons de lire attentivement ce manuel
d'instructions et de le conserver pour toute référence
ultérieure.

TABLE DES MATIÈRES

LETTRE DE REMERCIEMENT	FR 1
CONSIGNES DE SÉCURITÉ	FR 2
INSTALLATION	FR 13
OPÉRATION	FR 17
ENTRETIEN	FR 32
ENLÈVEMENT DES APPAREILS MÉNAGERS USAGÉS	FR 40

CONSIGNES DE SÉCURITÉ**Utilisation prévue**

Le produit est destiné uniquement à un usage domestique et aux textiles en quantités ménagères adaptées au lavage. Cet appareil est destiné à une utilisation en intérieur uniquement et n'est pas destiné à une utilisation encastrée. Utiliser uniquement selon ces instructions. L'appareil n'est pas destiné à un usage commercial.

Toute autre utilisation est considérée comme une utilisation non conforme. Le producteur n'est pas responsable des dommages ou blessures qui pourraient en résulter.

Cet appareil est destiné à être utilisé dans des applications domestiques et similaires telles que :

- Les cuisines du personnel dans les magasins, bureaux et autres environnements de travail ;
- Maisons de ferme;
- Par les clients des hôtels, motels et autres environnements de type résidentiel ;
- Environnements de type chambres d'hôtes;
- Locaux à usage collectif en copropriété.

Les Significations des Symboles

Attention !

Cette combinaison de symbole et de mot-clé indique une situation potentiellement dangereuse qui peut entraîner la mort ou des blessures graves si elle n'est pas évitée.

Avertir!

Cette combinaison de symbole et de mot de signalisation indique une situation potentiellement dangereuse pouvant entraîner des blessures légères ou mineures ou des dommages aux biens et à l'environnement.

Note!

This combination of symbol and signal word indicates a potentially dangerous situation which may result in slight or minor injuries.

Veillez lire attentivement les informations de sécurité suivantes et les suivre strictement pour minimiser les risques d'incendie ou d'explosion, de choc électrique et pour éviter des dommages matériels, des blessures corporelles ou des pertes de vie. Le non-respect de ces instructions annulera toute garantie.

En ce qui concerne les informations pour l'installation, la manipulation, l'entretien et la mise au rebut de l'appareil, référez-vous au paragraphe ci-après de la notice.

Le changement de certaines pièces de votre appareil électro-ménager peut entraîner un danger.

Assurez-vous de disposer de toutes les compétences requises et des outils nécessaires pour effectuer les opérations d'autoréparation en toute sécurité. Dans le cas contraire, faites appel à un professionnel agréé.

L'appareil doit être raccordé au réseau de distribution d'eau en utilisant les ensembles de raccordement neufs fournis avec l'appareil, il convient de ne pas réutiliser des ensembles de raccordement usagés.

Avant de mettre un vêtement ou autre article au lave-linge, veuillez consulter l'étiquette d'entretien correspondante pour connaître les conditions de lavage et la température maximale à respecter.

Les ouvertures de ventilation ne doivent pas être obstruées par un tapis.

⚠ AVERTISSEMENT: Risque de choc électrique

- Si le cordon d'alimentation est endommagé, il doit être remplacé par le fabricant, son agent de service ou des personnes de qualification similaire afin d'éviter tout danger.
- Si la machine est endommagée, elle ne doit pas être utilisée à moins d'être réparée par le fabricant, son agent de service ou des personnes de qualification similaire.
- Risque de choc électrique!
- L'appareil peut être utilisé par des enfants âgés de 8 ans et plus et des personnes ayant des capacités physiques, sensorielles ou mentales réduites ou un manque d'expérience et de connaissances s'ils ont reçu une supervision ou des instructions concernant l'utilisation de l'appareil en toute sécurité et comprennent les dangers encourus. Les enfants ne doivent pas jouer avec l'appareil. Le nettoyage et l'entretien par l'utilisateur ne doivent pas être effectués par des enfants sans surveillance.
- Les enfants doivent être surveillés afin qu'ils ne jouent pas avec l'appareil.
- Les enfants de 3 ans et moins doivent être tenus à l'écart de l'appareil ou en permanence supervisés.
- Il est possible que des enfants ou des animaux pénètrent à l'intérieur de l'appareil, veuillez bien vérifier avant chaque utilisation.
- Ne grimpez pas et ne vous asseyez pas sur l'appareil.

Lieu d'installation et environnement

- Tout le linge et les substances supplémentaires doivent être conservés dans un endroit sûr hors de portée des enfants.
- N'installez pas la machine sur une moquette.
- L'obstruction des ouvertures par un tapis peut endommager la machine.
- Maintenez l'appareil à l'écart des sources de chaleur et de la lumière directe du soleil pour éviter le plastique et pièces en caoutchouc à corroder.
- N'utilisez pas l'appareil dans des environnements humides ou des pièces contenant des gaz explosifs ou caustiques. En cas de fuite d'eau ou d'éclaboussures d'eau, laissez sécher l'appareil à l'air libre.
- L'appareil ne doit pas être installé derrière une porte verrouillable, une porte coulissante ou une porte avec une charnière du côté opposé à celui de la machine .
- N'utilisez pas la machine dans des pièces dont la température est inférieure à 5°C. Cela peut endommager certaines parties de celle-ci. Si cela est inévitable, assurez-vous de vidanger complètement l'eau de l'appareil après chaque utilisation (voir « Entretien - Nettoyage du filtre de la pompe de vidange ») pour éviter les dommages causés par le gel.
- N'utilisez jamais de sprays ou de substances inflammables à proximité immédiate de l'appareil.

Installation

- Retirez tous les matériaux d'emballage et les boulons de transport avant d'utiliser l'appareil. Sinon, de graves dommages pourraient en résulter.
- Cet appareil est équipé d'une seule vanne d'arrivée et peut être raccordé au circuit froid approvisionnement en eau seulement.
- La fiche secteur doit être accessible après l'installation.
- Avant de procéder au lavage inaugural des vêtements, il est impératif d'utiliser ledit produit une fois, en suivant toutes les étapes prescrites, et ce, sans aucun vêtement à l'intérieur de la machine.
- Avant d'utiliser la machine, le produit doit être calibré.
- Ne posez pas d'objets trop lourds sur l'appareil, comme des récipients d'eau ou appareils de chauffage.

CONSIGNES DE SÉCURITÉ

- L'on doit utiliser les ensembles de raccordement neufs fournis avec l'appareil et qu'il convient de ne pas réutiliser les ensembles de raccordement usagés.
- Max. Pression d'eau d'entrée 1 MPa. Min. pression d'eau d'entrée 0,05 MPa.

Connexion électrique

- Assurez-vous que le câble d'alimentation n'est pas coincé par la machine, sinon il pourrait être endommagé.
- Branchez le produit à une prise de terre protégée par un fusible conforme aux valeurs du tableau « Spécifications techniques ». L'installation de mise à la terre doit être effectuée par un électricien qualifié. Assurez-vous que la machine est installée conformément aux réglementations locales.
- Les raccordements hydrauliques et électriques doivent être effectués par un technicien qualifié conformément aux instructions du fabricant et aux réglementations de sécurité locales.

AVERTISSEMENT:

- N'utilisez pas plusieurs prises ou rallonges.
- L'appareil ne doit pas avoir de dispositif de commutation externe tel qu'une minuterie ou connecté à un circuit régulièrement allumé et éteint.
- Ne débranchez pas la fiche de la prise secteur s'il y a

du gaz inflammable à proximité.

- Ne débranchez jamais la fiche d'alimentation avec les mains mouillées.
- Tirez toujours sur la prise et non sur le câble.
- Débranchez toujours l'appareil s'il n'est pas utilisé.

Connexions d'eau

- Vérifiez les connexions des tuyaux d'arrivée d'eau, du robinet d'eau et du tuyau de sortie pour problèmes éventuels dus aux changements de pression de l'eau. Si les connexions se desserrent ou fuient, fermez le robinet d'eau et faites-le réparer.
- N'utilisez pas l'appareil tant que les tuyaux et les flexibles n'ont pas été correctement installés par des personnes qualifiées.
- La porte vitrée peut devenir très chaude pendant le fonctionnement. Gardez les enfants et les animaux domestiques loin de la machine pendant son fonctionnement.
- Les tuyaux d'arrivée et de sortie d'eau doivent être installés en toute sécurité et rester intacts.
- Sinon, des fuites d'eau peuvent se produire.
- Ne retirez pas le filtre de la pompe de vidange tant qu'il reste de l'eau dans l'appareil. De grandes quantités d'eau peuvent s'écouler et il existe un risque de brûlures dues à l'eau chaude.

Opération et maintenance

- N'utilisez jamais de solvants inflammables, explosifs ou toxiques. N'utilisez pas d'essence et d'alcool, etc. comme détergents. Sélectionnez uniquement des détergents adaptés au lavage en machine.
- Assurez-vous que toutes les poches sont vidées. Objets tranchants et rigides tels que pièces de monnaie, broches, les clous, les vis, les pierres, etc. peuvent causer de graves dommages à cette machine.
- Retirez tous les objets des poches tels que les briquets et les allumettes avant d'utiliser l'appareil. Rincez soigneusement les articles qui ont été lavés à la main.
- Les articles qui ont été souillés avec des substances telles que l'huile de cuisson, l'acétone, l'alcool, l'essence, le kérosène, les détachants, la térébenthine, la cire et les décapants pour cire doivent être lavés à chaud avec une quantité supplémentaire de détergent avant d'être séchés dans l'appareil.
- Les articles contenant du caoutchouc mousse (mousse de latex), les bonnets de douche, les textiles imperméables, les articles doublés de caoutchouc et les vêtements ou les oreillers munis de coussinets en caoutchouc mousse ne doivent pas être lavés en machine.
- Les adoucissants ou autres produits similaires doivent être utilisés conformément aux instructions fournies.
- N'essayez jamais d'ouvrir la porte avec force.

- La porte se déverrouille dans une courte période de temps après la fin d'un cycle.
- Veuillez ne pas fermer la porte avec une force excessive. S'il est difficile de fermer la porte, veuillez vérifier si les vêtements sont correctement insérés et distribués.
- Débranchez toujours l'appareil et fermez le robinet d'eau avant le nettoyage et l'entretien et après chaque utilisation.
- Ne versez jamais d'eau sur l'appareil à des fins de nettoyage. Risque de choc électrique!
- Les réparations ne doivent être effectuées que par le fabricant, son agent de service ou similaires personnes qualifiées afin d'éviter un danger.
- Le producteur ne sera pas responsable des dommages causés par l'intervention de personnes non autorisées.

L'appareil doit être raccordé au réseau de distribution d'eau en utilisant les ensembles de raccordement neufs fournis avec l'appareil, il convient de ne pas réutiliser des ensembles de raccordement usagés.

Avant de mettre un vêtement ou autre article au lave-linge, veuillez consulter l'étiquette d'entretien correspondante pour connaître les conditions de lavage et la température maximale à respecter.

Transport

- Avant le transport :
 - Les boulons doivent être réinstallés sur la machine par une personne spécialisée ;
 - L'eau accumulée doit être évacuée de la machine.
- Cet appareil est lourd. Transporter avec soin. Ne tenez jamais une partie saillante de la machine lors du levage. La porte de la machine ne peut pas être utilisée comme poignée.

Modèle	Capacité de lavage
FL713L23W	7.0kg

INSTALLATION

■ Description du produit

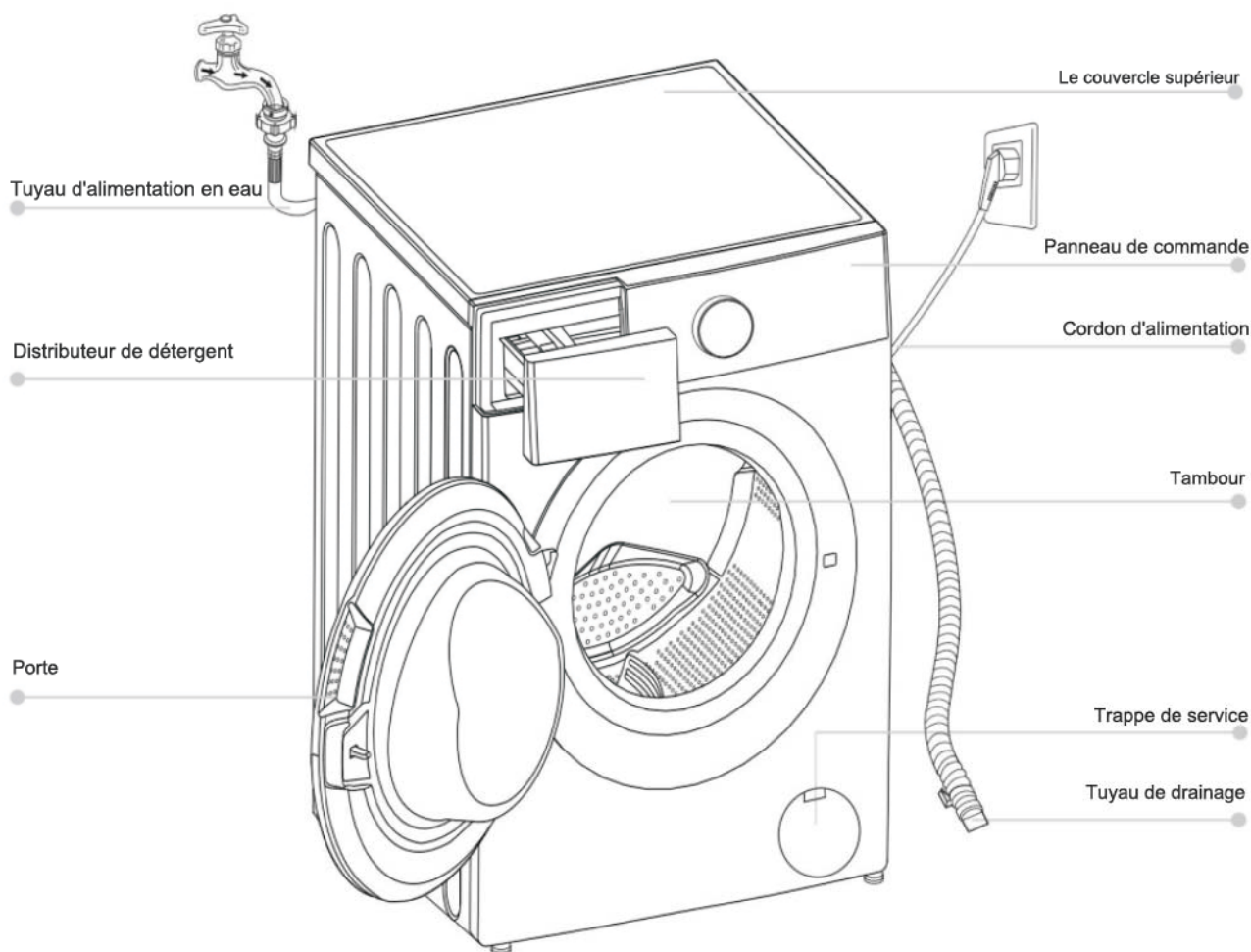

📌 Note!

- L'image du produit est uniquement à titre d'illustration, veuillez vous référer au produit réel comme référence.

Accessoires

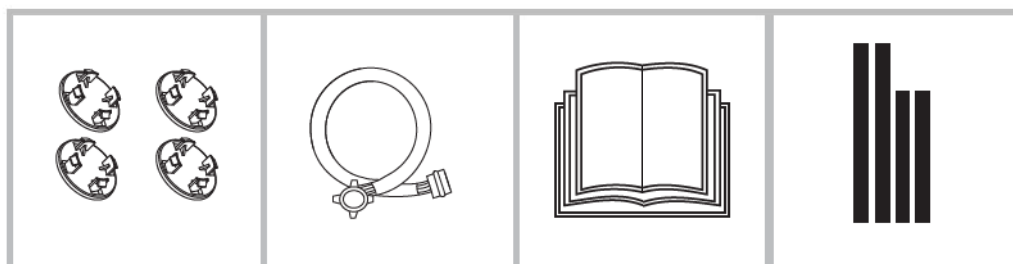

4 x capuchons de protection

1 x Tuyau d'alimentation
en eau froide

1 x Manuel du propriétaire

Acoustique
éponge
(Facultatif)

■ Installation

Zone d'installation

⚠ Attention !

- La stabilité est importante pour éviter que le produit ne se promène ! Assurez-vous que la machine est à niveau et stable.
- Assurez-vous que le produit ne repose pas sur le cordon d'alimentation.
- Assurez-vous de maintenir les distances minimales par rapport aux murs comme indiqué sur l'image

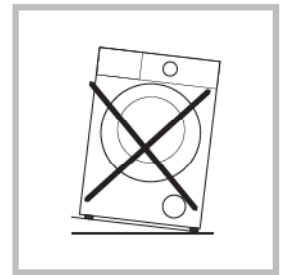
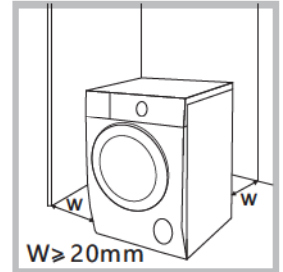

Avant d'installer la machine, l'emplacement caractérisé comme suit doit être sélectionné :

1. Surface rigide, sèche et plane
2. Éviter la lumière directe du soleil
3. Ventilation suffisante
4. La température ambiante est supérieure à 0°C
5. Tenir éloigné des sources de chaleur comme les appareils à charbon ou à gaz.

Déballage du lave-linge

⚠ Attention !

- Les matériaux d'emballage (par ex. films, polystyrène) peuvent être dangereux pour les enfants.
- Il y a un risque d'étouffement ! Gardez tous les emballages hors de portée des enfants.

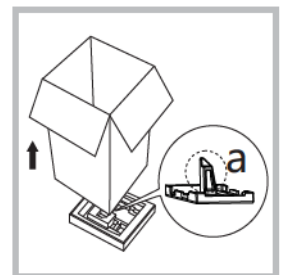

1. Retirez la boîte en carton et l'emballage en polystyrène.
2. Soulevez la rondelle et retirez l'emballage de base. Assurez-vous que le petit triangle en mousse (a) est retiré avec l'emballage inférieur ensemble. Si ce n'est pas le cas, posez l'appareil sur la surface latérale et retirez-le manuellement.
3. Retirez le ruban adhésif fixant le cordon d'alimentation et le tuyau de vidange.
4. Retirez le tuyau d'alimentation du tambour.

Retirez les boulons de transport

⚠ Attention !

- Vous devez retirer les boulons de transport à l'arrière avant d'utiliser le produit.



Desserrez les 4 boulons de transport avec une clé.



Retirez les boulons, y compris les pièces en caoutchouc, et conservez-les pour l'utilisation dans le futur.



Fermez les trous à l'aide des capuchons de protection.

Mise à niveau du lave-linge

⚠ Attention !

- Les contre-écrous des quatre pieds doivent être vissés fermement contre le boîtier.



1. Desserrez le contre-écrou.
 2. Tournez le pied jusqu'à ce qu'il touche le sol.
 3. Ajustez les pieds et verrouillez les écrous avec une clé.
- Assurez-vous que la machine est de niveau et stable.

Connectez le tuyau d'alimentation en eau

⚠ Attention !

Pour éviter les fuites ou les dégâts d'eau, suivez les instructions de ce chapitre.

- Ne pas plier, écraser ou modifier le tuyau d'arrivée d'eau.



Connectez le tuyau d'alimentation en eau à la vanne d'arrivée d'eau et à un robinet d'eau froide comme indiqué.



📌 Note!

- Connectez-vous manuellement, n'utilisez pas d'outils. Vérifiez si les connexions sont bien serrées.

Tuyau de drainage

⚠ Attention !

- Ne pliez pas et ne prolongez pas le tuyau de vidange.
- Positionnez correctement le tuyau de vidange, sinon des dommages pourraient résulter d'une fuite d'eau.

Il y a deux manières de placer l'extrémité du tuyau de vidange :

1. Placez-le dans sortie d'eau fuyante.

2. Connectez-le au tuyau de vidange de dérivation de l'auge.

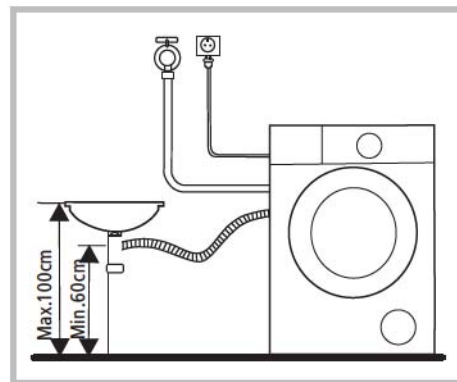
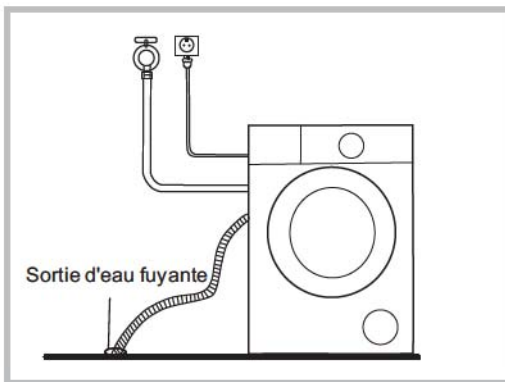

Remarque sur l'éponge

📌 Note!

- Assurez-vous d'assembler les éponges acoustiques, qui peuvent réduire efficacement le bruit causé par la machine pendant le travail, afin de vous offrir un environnement de vie plus paisible et silencieux.



1. Posez la machine sur le sol, en utilisant un matériau doux comme de la mousse ou des vêtements entre la machine et le sol pour une protection ;
2. Collez les éponges 2x plus longues sur les bords inférieurs plus longs de la machine, et les 2x éponges plus courtes aux bords inférieurs plus courts.

OPÉRATION

■ Démarrage rapide

⚠ Avertir!

- Avant le lavage, assurez-vous que la laveuse est correctement installée.
- Votre appareil a été minutieusement contrôlé avant de quitter l'usine. Pour éliminer toute eau résiduelle et neutraliser les odeurs potentielles, il est recommandé de nettoyer votre appareil avant la première utilisation. Pour cette raison, il est recommandé de nettoyer le tambour intérieur en exécutant le programme « Nettoyage du tambour » ou un autre programme avec une température optionnelle de 90 degrés. Veuillez à ne pas mettre de linge et de détergent dans la machine.

1. Avant le lavage

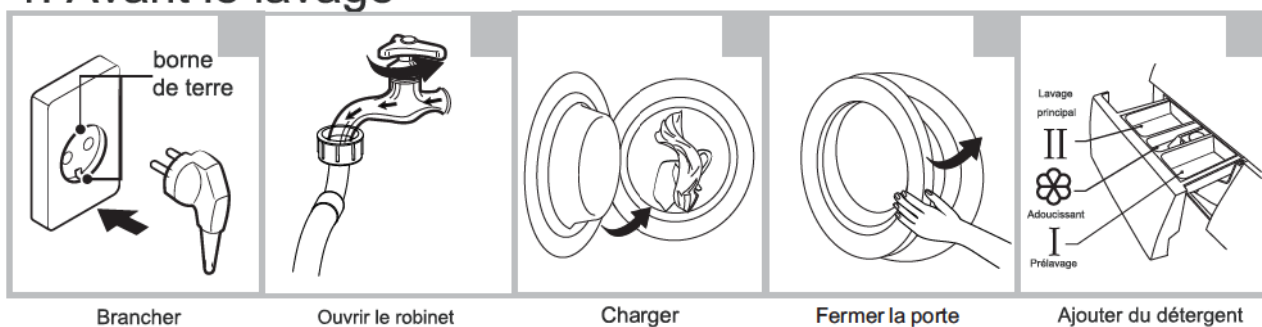

Brancher

Ouvrir le robinet

Charger

Fermer la porte

Ajouter du détergent

📌 Note!

- Le détergent doit être ajouté dans le compartiment I si la fonction de pré-lavage est sélectionnée.

2. Lavage

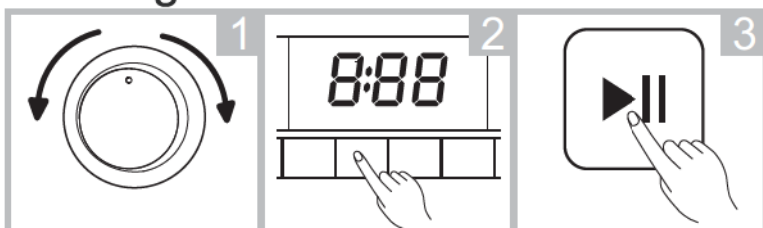

Sélectionner le programme

Sélectionner la fonction
ou rester par défaut
paramètresPresse
Départ/Pause pour
démarrer le programme

3. Après le lavage,

un bip sonore et "ÉTEINT" s'affichent.

OPÉRATION

■ Avant chaque lavage

- La température ambiante du lave-linge doit être de 5 à 40°C. Si utilisé sous 0°C, la vanne d'admission et le système de vidange peuvent être endommagés. Si la machine est installée dans des conditions de gel, elle doit être transférée à une température ambiante normale pour s'assurer que le tuyau d'alimentation en eau et le tuyau de vidange peuvent se dégeler avant d'utiliser.
- Veuillez vérifier vos étiquettes d'entretien du linge et les instructions d'utilisation du détergent avant le lavage. Utilisez un détergent non moussant ou moins moussant adapté au lavage en machine.

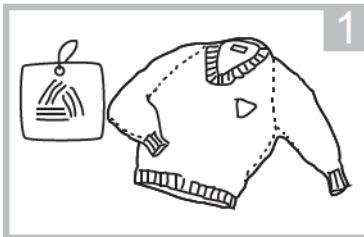

Vérifiez l'étiquette d'entretien

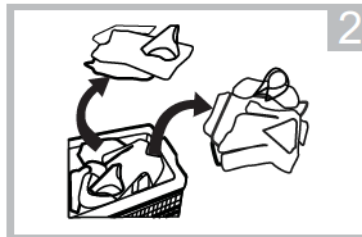

Trier le linge selon la couleur et le type de textile



Sortez tous les objets des poches

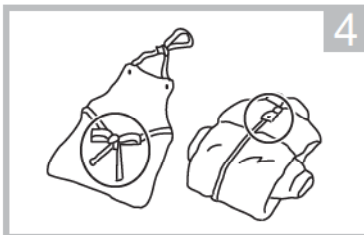

Attachez les longues bandes textiles et les ceintures, fermez les zips et le bouton

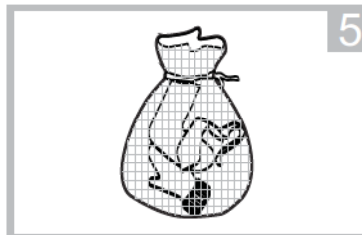

Mettez les petits objets dans un sac à linge

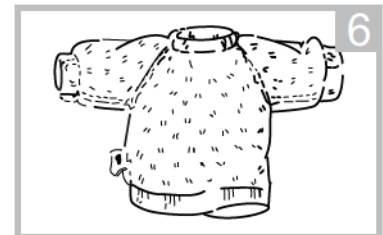

Retournez les tissus faciles à boulocher et à poils longs

⚠ Attention !

- Ne lavez pas d'articles qui ont été nettoyés, lavés, trempés ou tamponnés avec des substances combustibles ou explosives comme de la cire, de l'huile, de la peinture, de l'essence, de l'alcool, du kérosène et d'autres matériaux inflammables.
- Le lavage de vêtements simples peut facilement créer une grande excentricité et déclencher une alarme en raison d'un déséquilibre. Par conséquent, il est suggéré d'ajouter un ou deux articles de linge supplémentaires au lavage afin que l'essorage puisse se faire en douceur.
- Ne pas laver, essorer, imperméabiliser les sièges, les tapis ou les vêtements.

OPÉRATION

■ Distributeur de détergent

- I Prélavage
- II Lavage principal
- ☼ Adoucissant
- ☼ Bouton de déverrouillage
pour retirer le distributeur

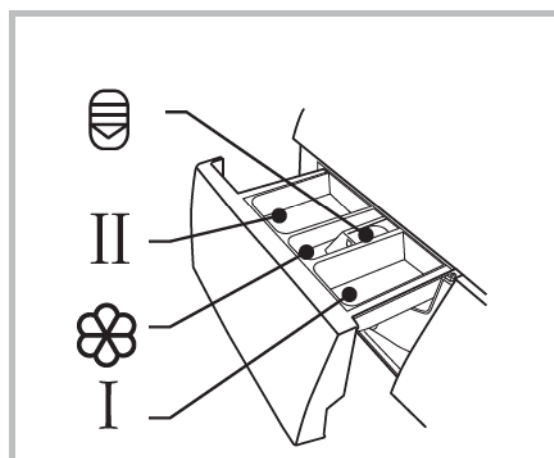

⚠ Avertir!

- Il suffit d'ajouter le détergent dans le "compartiment I" après avoir sélectionné la fonction de prélavage.

Programme	I	II	☼	Programme	I	II	☼
Coton	○	●	○	Draps	○	●	○
Synthétique	○	●	○	Linge bébé	○	●	○
Mixte	○	●	○	Laine		●	○
Jeans	○	●	○	Sport	○	●	○
Essorage				Quotidien 45		●	○
Rinçage/Essorage			○	Rapide 15		●	○
ECO 40-60		●	○	Vapeur	○	●	○
20°C		●	○	Nettoyage tambour			

● Obligatoire ○ Facultatif

OPÉRATION

Recommandation de détergent

Lessive recommandée	Cycles de lavage	Température de lavage.	Type de linge et textile
Détergent puissant avec agents de blanchiment et azurants optiques	Coton, ECO 40-60	40/60	Linge blanc en coton ou lin résistant à l'ébullition
Détergent couleur sans agent de blanchiment ni azurant optique	Coton	20/40	Linge de couleur en coton ou en lin
Couleur ou détergent doux sans azurants optiques	Coton, Synthétique	20/40	Linge de couleur en fibres faciles d'entretien ou en matières synthétiques
Lessive douce	Synthétique	20	Textiles délicats, soie, viscose
Lessive spéciale laine	Laine	20/40	Laine

 **Note!**

- Le détergent ou l'additif agglomérant ou filant peut être dilué dans de l'eau avant de le verser dans le distributeur de détergent, pour éviter que son entrée ne se bouche et ne provoque ainsi un débordement d'eau.
- Veuillez choisir le type de détergent approprié pour obtenir un maximum de performances de lavage et un minimum de consommation d'eau et d'énergie.
- Pour obtenir le meilleur résultat de nettoyage, un dosage correct du détergent est important.
- Utilisez une quantité réduite de détergent si le tambour n'est pas complètement rempli.
- Ajustez toujours la quantité de détergent à la dureté de l'eau, si votre eau du robinet est douce, utilisez moins de détergent.
- Dosez en fonction du degré de salissure de votre linge, les vêtements moins sales nécessitent moins de lessive.
- Très concentré (détergent compact) nécessite un dosage particulièrement précis.

OPÉRATION

Note!

Les symptômes suivants sont un signe de surdosage de détergent :

- formation de mousse abondante
- mauvais résultat de lavage et de rinçage

Les symptômes suivants sont un signe de sous-dosage de lessive :

- le linge devient gris
- accumulation de dépôts calcaires sur le tambour, l'élément chauffant et/ou le linge

OPÉRATION

■ Panneau de commande

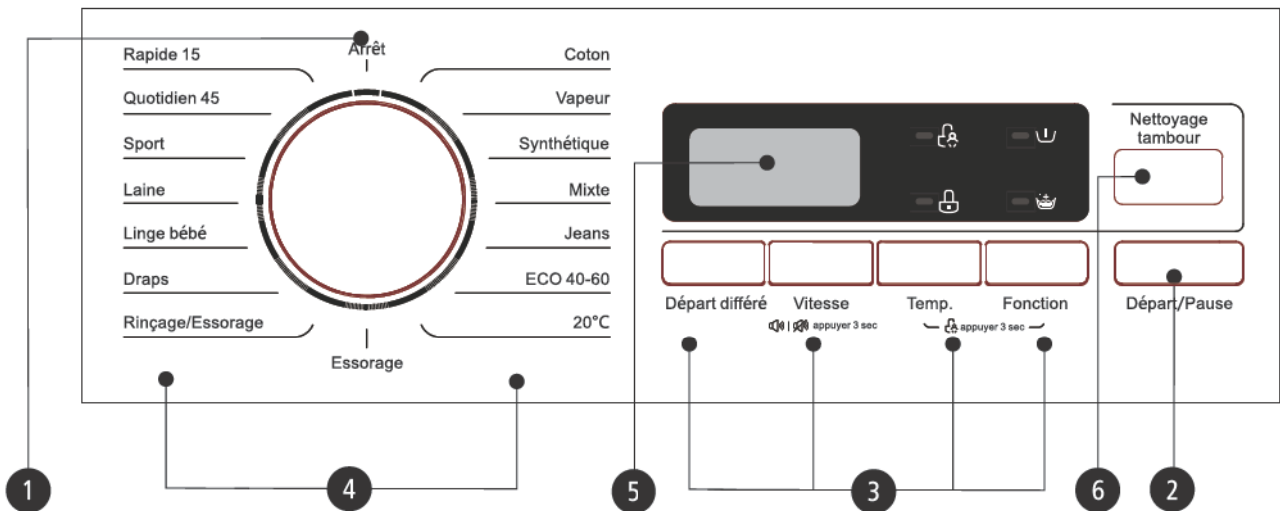

1 Arrêt

Allume et éteint l'appareil.

2 Départ/Pause

Démarrez ou mettez en pause votre programme.

3 Option

Ceci vous permet de sélectionner des fonctions supplémentaires et s'allume lorsqu'il est sélectionné.

4 Programmes

disponibles selon le type de linge.

5 Écran

L'écran affiche les paramètres, le temps restant estimé, les options et les messages d'état.

6 Nettoyage du Tambour

Spécialement réglé dans cette machine pour nettoyer le tambour et le tube.

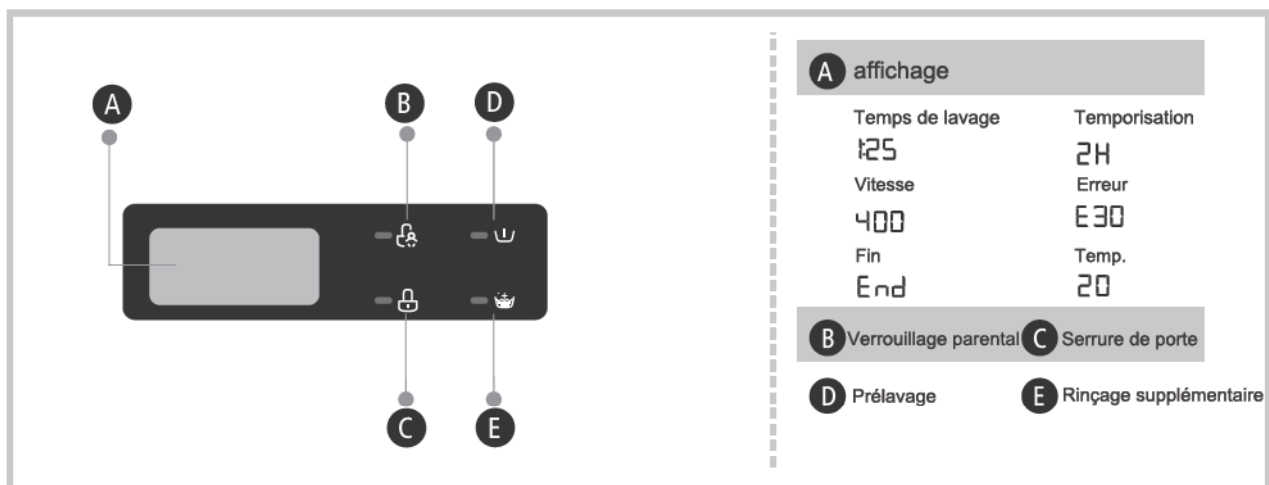

OPÉRATION

■ Programmes

Programme	Charge(kg)	Temp.(°C)	Heure par défaut
	7.0	Défaut	7.0
Coton	7.0	40	2:40
Vapeur	3.5	40	1:48
Synthétique	3.5	40	2:20
Mixte	7.0	40	1:20
Jeans	7.0	40	1:40
ECO 40-60	7.0	--	3:28
20°C	3.5	20	1:01
Essorage	7.0	--	0:12
Rinçage/Essorage	7.0	--	0:20
Draps	3.5	40	1:48
Linge bébé	7.0	60	2:01
Laine	2.0	40	1:07
Sport	3.5	20	0:47
Quotidien 45	2.0	20	0:45
Rapide 15	2.0	Froid	0:15
Nettoyage tambour	--	90	1:18

Note!

- Les paramètres de ce tableau sont uniquement à titre de référence pour l'utilisateur. Les paramètres réels peuvent être différents des paramètres du tableau mentionné ci-dessus.

OPÉRATION

■ Programmes

FL713L23W							
Cycle	Capacité nominale	Température par défaut	Cycle duration in h:min	Consommation d'énergie	Consommation d'eau	Température du lavage la plus haute	Moisture résidue / Essorage Vitesse
Coton (60°C)	7.0	60	2:45	1.385	65	60	65%/1000
20°C	3.5	20	1:01	0.213	43	20	65%/1000
Mixte	7.0	40	1:20	0.742	65	40	65%/1000
Synthétique	3.5	40	2:20	0.327	60	40	70%/800
Rapide 15	2.0	Cold	0:15	0.035	33	Cold	70%/800
ECO 40-60 ³⁾	7.0		3:28	0.942	50.0	37	62.9%/1210
	3.5		2:42	0.600	42.0	33	62.9%/1210
	2.0		2:42	0.404	40.0	27	62.9%/1210

• Les données ci-dessus sont fournies à titre indicatif uniquement et peuvent changer en raison de conditions d'utilisation réelles différentes.

• Les valeurs données pour les programmes autres que le programme ECO 40-60 sont données à titre indicatif.

• Le programme 20 °C est capable de nettoyer le linge en coton peu sale, à une température nominale de 20 °C, conforme au règlement (UE) 2019/2023.

• Concernant EN 60456:2016/prA2019 Avec (EU)2019/2014, (EU)2019/2023, (UE) 2021/340,(UE) No 2021/341

La classe d'efficacité énergétique de l'UE est : D

Programme de test énergétique : ECO 40-60. Autre par défaut.

Demi-charge pour machine de 7,0 kg : 3,5 kg.

Quart de charge pour une machine de 7,0 kg : 2,0 kg.

OPÉRATION

- 1) La température la plus élevée atteinte par le linge pendant le cycle de lavage pendant au moins 5 minutes.
- 2) Humidité résiduelle après le cycle de lavage en pourcentage de teneur en eau et vitesse d'essorage à laquelle celle-ci a été atteinte.
- 3) Le programme ECO 40-60 est capable de laver du linge en coton normalement sale déclaré lavable à 40°C ou 60°C, ensemble dans le même cycle. Ce programme est utilisé pour évaluer la conformité avec le règlement (UE) 2019/2023.

Les programmes les plus efficaces en termes de consommation d'énergie sont généralement ceux qui fonctionnent à des températures plus basses et sur une durée plus longue.

Charger le lave-linge ménager jusqu'à la capacité indiquée pour les programmes respectifs contribuera aux économies d'énergie et d'eau.

Le bruit et l'humidité résiduelle sont influencés par la vitesse d'essorage : plus la vitesse d'essorage dans la phase d'essorage est élevée, plus le bruit est élevé et plus l'humidité résiduelle est faible.

⚠ Avertir!

- En cas de coupure de courant pendant le fonctionnement de la machine, une mémoire spéciale stocke le programme sélectionné. La machine continuera le programme lorsque l'alimentation électrique sera rétablie.

OPÉRATION

■ Programmes

Les programmes sont disponibles selon le type de linge.

Programmes	
Coton	Textiles résistants, textiles résistants à la chaleur en coton ou en lin.
Synthétique	Laver les articles synthétiques, par exemple : chemises, manteaux, mélange. Lors du lavage des textiles à tricoter, la quantité de détergent doit être réduite en raison de sa construction en fil lâche et de la formation facile de bulles.
Linge bébé	Ce programme améliore les performances de rinçage pour protéger la peau de bébé.
Quotidien 45	Laver rapidement des vêtements peu sales et peu sales.
Mixte	Charge mixte composée de textiles en coton et synthétiques.
Jeans	Spécialement pour les jeans.
20°C	Capable de nettoyer le linge en coton peu sale, à une température nominale de 20 °C.
Rapide 15	Programme extra court env., adapté au linge peu sale comme à une petite quantité de linge.
Laine	Textiles en laine ou en laine riche lavables à la main ou en machine .
Essorage	Essore et draine l'eau.
Rinçage/Essorage	Rince puis essore le linge, puis vidange l'eau.
Sport	Laver les vêtements de sport.
Draps	Ce programme est spécialement conçu pour laver les articles volumineux/linge de lit.
Vapeur	La vapeur est applicable pour les lessives quotidiennes comme le coton et les synthétiques. La vapeur peut pénétrer profondément dans la fibre, ce qui élimine efficacement les bactéries et les germes, prévient les odeurs et protège votre santé.
ECO 40-60	Capable de laver du linge en coton normalement sale déclaré lavable à 40 °C ou 60 °C, ensemble dans le même cycle.
Nettoyage tambour	Spécialement réglé dans cette machine pour nettoyer le tambour et le tube. Il applique une stérilisation à haute température de 90 °C pour rendre le lavage des vêtements plus efficace. Lorsque ce programme est exécuté, les vêtements ou tout autre linge ne peuvent pas être ajoutés. Lorsque la quantité appropriée d'agent de blanchiment au chlore est mis en place, l'effet de nettoyage du tambour sera meilleur. Le client peut utiliser ce programme régulièrement selon le besoin.

OPÉRATION Note!

- Référence à votre produit pour sélectionner les programmes.

OPÉRATION

■ Option

Cycle	Température par défaut (°C)	Vitesse d'essorage par défaut (tr/min)	Fonctions supplémentaires
1300			
Coton	40	1000	🕒, 📏, 👑
Vapeur	40	1000	🕒, 📏, 👑
Synthétique	40	800	🕒, 📏, 👑
Mixte	40	1000	🕒, 📏, 👑
Jeans	40	800	🕒, 📏, 👑
ECO 40-60	--	1300	🕒
20°C	20	1000	🕒, 👑
Essorage	--	1000	🕒
Rinçage/Essorage	--	1000	🕒, 👑
Draps	40	1000	🕒, 📏, 👑
Linge bébé	60	1000	🕒, 📏, 👑
Laine	40	600	🕒, 👑
Sport	20	800	🕒, 📏, 👑
Quotidien 45	20	800	🕒, 👑
Rapide 15	Froid	800	🕒
Nettoyage tambour	90	--	🕒

📌 Note!

- Pour la vitesse d'essorage maximale, la durée du programme et d'autres détails du programme ECO 40-60, veuillez vous reporter au contenu de la page Fiche produit.
- Le tableau indique quel cycle offre quelles possibilités de réglage. Si un réglage n'est pas possible pour un cycle.

OPÉRATION

Vitesse

Vitesse

Si nécessaire, la vitesse d'essorage peut être ajustée en appuyant sur le bouton Speed dans les étapes suivantes : 1300 : 0-400-600-800-1000-1300

Retard

Retard

1. Sélectionnez un programme
2. Appuyez sur le bouton Retard pour choisir le temps de retard 0-24H
3. Appuyez sur [Départ /Pause] pour démarrer le fonctionnement différé



Choisissez le programme



Temps de prise



Commencer

Pour annuler la fonction Delay, appuyez sur la touche «Retard» avant de démarrer le programme jusqu'à ce que l'écran affiche 0 H. Si le programme a déjà commencé, éteignez puis rallumez l'appareil et sélectionnez un nouveau programme.



Prélavage

Fonction de lavage supplémentaire avant le début du cycle de lavage principal pour augmenter les performances de lavage.

Remarque : Le détergent doit être ajouté au compartiment I.



Rinçage supplémentaire

Le linge subira un rinçage supplémentaire après avoir sélectionné cette fonction.

Nettoyage du tambour

Nettoyage du tambour

Une fois que la machine a atteint la période de comptage définie (le cycle de comptage est de 25 fois), le tambour Le voyant Clean clignote à la fin du dernier programme, rappelant à l'utilisateur d'exécuter le programme en :

1. Retirez les vêtements et fermez la porte.
2. Appuyez sur [Nettoyage tambour].
3. Appuyez sur [Départ / Pause].

Le nombre de cycles de lavage sera recompté une fois le programme de nettoyage du tambour terminé.

Ignorer le rappel :

1. Appuyez sur le bouton de nettoyage du tambour et maintenez-le enfoncé pendant 3 s. Le rappel de l'indicateur de nettoyage du tambour sera annulé et les cycles de lavage seront recomptés pendant 25 autres cycles.

Temp.

Temp.

Si nécessaire, la température de lavage peut être ajustée en appuyant sur le bouton de température selon les étapes suivantes : Froid - 20°C - 40°C - 60°C - 90°C.

OPÉRATION



Verouillage d'enfant

Cette fonction est destinée à empêcher les enfants d'utiliser les commandes à mauvais escient.

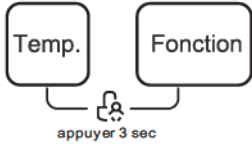

Appuyez simultanément sur [Temp.] et [Fonction] pendant 3 secondes jusqu'à ce que le signal sonore retentisse. L'indicateur de sécurité enfants s'allume.

⚠ Avertir!

Lorsque la sécurité enfant est activée, l'écran affiche alternativement "CL" et le temps restant.

Appuyer sur n'importe quel autre bouton fera clignoter l'indicateur de verrouillage enfant.

Lorsque le programme se termine, « CL » et « End » s'affichent en alternance.

La sécurité enfant désactive la fonction de toutes les touches sauf la touche Sécurité enfant !

Seul l'appui simultané sur les deux boutons peut désactiver la Sécurité Enfants !

Veillez désactiver la sécurité enfant avant de sélectionner un nouveau programme !



Couper le buzzer



Choisissez le programme



appuyer 3 sec

Appuyez sur le bouton [Vitesse] pendant 3 secondes, le buzzer est coupé.

Pour activer la fonction buzzer, appuyez à nouveau sur le bouton pendant 3 secondes. Le réglage sera conservé jusqu'à la prochaine réinitialisation.

⚠ Avertir!

- Après avoir désactivé la fonction buzzer, les sons ne seront plus activés.

OPÉRATION

Note!

Compteur d'utilisation

1. Débranchez l'équipement pendant 10 s et rebranchez-le.
2. Allumez et dans les 10 secondes, appuyez simultanément et en continu sur « Départ différé » et « Nettoyage tambour » sur le panneau de commande pendant environ 5 secondes jusqu'à ce que l'écran de l'appareil affiche des chiffres. La valeur peut indiquer les heures d'utilisation de l'équipement.
3. Répétez l'étape 1 et le client peut reprendre le fonctionnement normal.

ENTRETIEN

■ Nettoyage et entretien

⚠ Attention !

- Débranchez toujours l'appareil et fermez le robinet d'eau avant de nettoyer et entretien.

Nettoyage de l'armoire Un bon

entretien de la machine à laver peut prolonger sa durée de vie. La surface peut être nettoyée avec des détergents neutres non abrasifs dilués si nécessaire. S'il y a un débordement d'eau, utilisez un chiffon pour l'essuyer immédiatement. N'utilisez jamais d'objets tranchants pour nettoyer l'appareil.

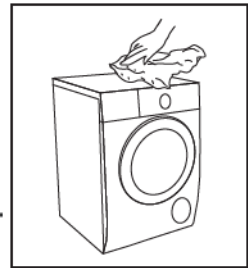

⚠ Avertir!

- N'utilisez jamais d'agents abrasifs ou caustiques, l'acide formique ou ses solvants dilués ou substances similaires, comme l'alcool ou les produits chimiques.

Nettoyage du tambour

Toutes les taches de rouille laissées à l'intérieur du tambour par des objets métalliques doivent être éliminées immédiatement à l'aide de détergents sans chlore. N'utilisez jamais de laine d'acier pour nettoyer le tambour !

📌 Note!

- Tenez le linge à l'écart de la machine pendant le nettoyage du tambour.

Nettoyage du joint de la porte et du verre Essuyez le verre

et le joint après chaque lavage pour enlever les peluches et les taches. Si des peluches s'accumulent, cela peut provoquer des fuites.

Retirez toutes les pièces de monnaie, boutons et autres objets du joint après chaque lavage.

Nettoyez le joint de la porte et la vitre tous les mois pour assurer le fonctionnement normal de l'appareil.

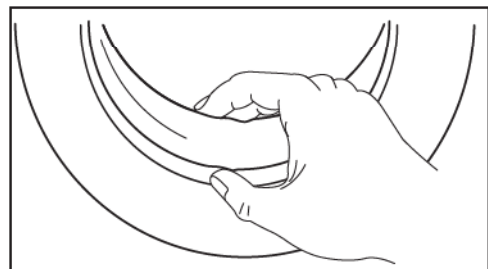

ENTRETIEN

Nettoyage du filtre d'entrée

Note!

- La diminution du débit d'eau est un signe que le filtre doit être nettoyé.

1. Fermez le robinet et enlevez le tuyau d'arrivée d'eau.
2. Nettoyez le filtre avec une brosse.
3. Dévissez le tuyau d'alimentation en eau de l'arrière de la machine. Retirez le filtre avec une pince à bec long.
4. Utilisez une brosse pour nettoyer le filtre.
5. Réinstallez le filtre sur l'entrée d'eau et rebranchez le tuyau d'alimentation en eau.
6. Nettoyez le filtre d'entrée tous les 3 mois pour assurer le fonctionnement normal de l'appareil.

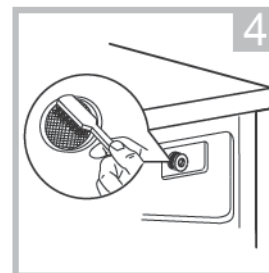
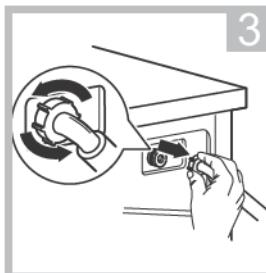
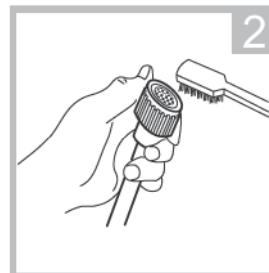
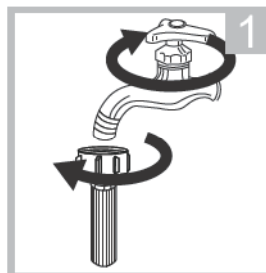

Nettoyer le distributeur de détergent

1. Appuyez sur le bouton de déverrouillage [] sur le couvercle de l'adoucisseur et tirez le tiroir du distributeur hors de l'évidement. Nettoyez l'intérieur de l'évidement avec une brosse.
2. Soulevez le couvercle de l'adoucisseur du tiroir distributeur et lavez les deux articles avec de l'eau.
3. Remettez le couvercle de l'adoucisseur en place et repoussez le tiroir dans l'évidement.

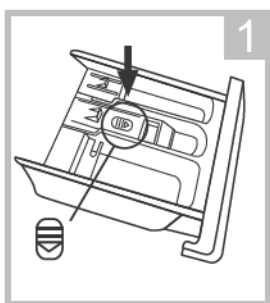

Appuyez sur le déclencheur et retirez le tiroir distributeur

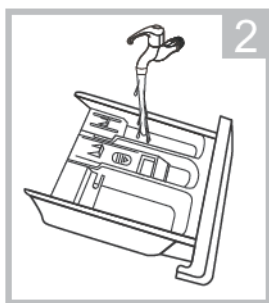

Nettoyez le tiroir distributeur et le couvercle de l'adoucisseur sous l'eau

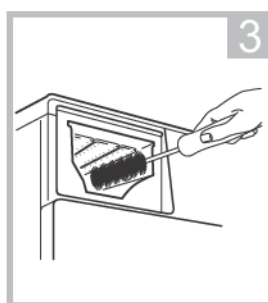

Nettoyez le renforcement avec une brosse douce

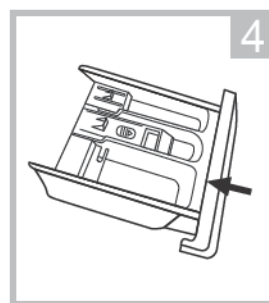

Insérez le distributeur tiroir

Note!

- N'utilisez pas d'agents abrasifs ou caustiques pour nettoyer les pièces en plastique.
- Nettoyez le distributeur de détergent tous les 3 mois pour assurer le fonctionnement normal du appareil.

ENTRETIEN

Nettoyage du filtre de la pompe de vidange

⚠ Attention !

- Assurez-vous que la machine a terminé le cycle de lavage et qu'elle est vide. Éteignez-le et débranchez-le avant de nettoyer le filtre de la pompe de vidange.
- Faites attention à l'eau chaude. Laissez refroidir l'eau. Risque de brûlure !
- Nettoyez le filtre périodiquement tous les 3 mois pour assurer le fonctionnement normal de la appareil.

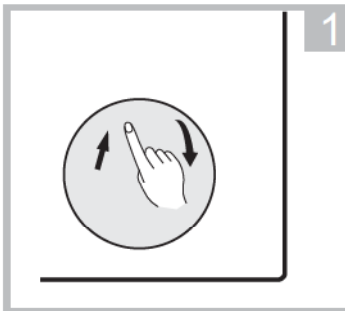

Ouvrir le capot inférieur

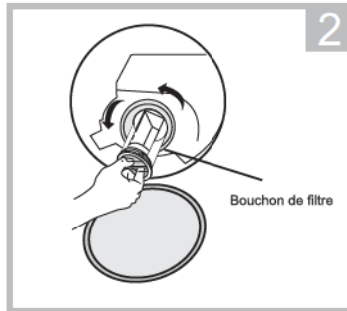

Ouvrez le filtre en tournant dans le sens inverse des aiguilles d'une montre

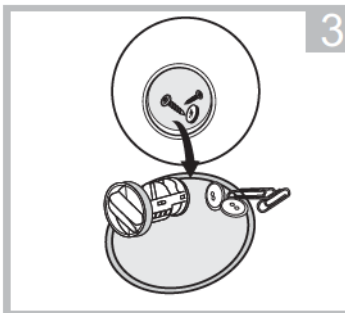

Supprimer les matières étrangères

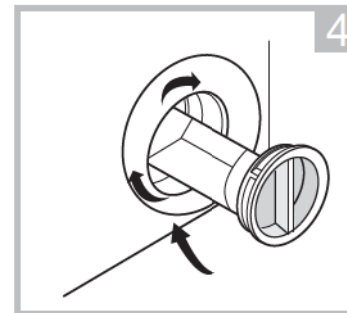

Fermer le capot inférieur

⚠ Avertir!

- Lorsque l'appareil est en marche et selon le programme sélectionné, il peut y avoir de l'eau chaude dans la pompe. Ne retirez jamais le couvercle de la pompe pendant un cycle de lavage, attendez toujours que l'appareil ait terminé le cycle et soit vide. Lors du remplacement du couvercle, assurez-vous qu'il est bien resserré.

ENTRETIEN

■ Dépannage

Chaque fois qu'il y a un problème avec l'appareil, vérifiez si vous pouvez le résoudre en suivant les tableaux ci-dessous. Si le problème persiste, veuillez contacter le service client.

Description	Cause possible	Solution
L'appareil ne démarre pas	La porte n'est pas bien fermée. Les vêtements sont collés.	Fermez correctement la porte et redémarrez. Vérifiez le linge.
La porte ne peut pas être ouverte	La protection de sécurité est activée.	Débranchez l'alimentation et redémarrez.
Fuite d'eau	Les connexions sont pas assez serrés.	Vérifiez et fixez l'arrivée d'eau tuyau. Vérifiez et nettoyez le tuyau de sortie.
Résidus de détergent dans le distributeur de détergent	Le détergent est humide et/ou coagulé.	Nettoyez et essuyez le distributeur de détergent à sec.
L'indicateur ou l'affichage ne fonctionne pas	La carte de circuit imprimé ou le faisceau ont des problèmes de connexion.	Coupez l'alimentation et vérifiez si la fiche secteur est correctement branchée.
Bruit anormal	Boulons de fixation encore en place. Le sol n'est pas solide ou de niveau.	Vérifiez si les boulons de fixation ont été retirés Assurez-vous que l'appareil est installé sur un sol solide et de niveau.

Codes d'erreur

Description	Cause possible	Solution
E30	La porte n'est pas bien fermée	Fermez correctement la porte et redémarrez.
E10	Problème d'injection d'eau pendant le cycle de lavage.	Vérifiez si la pression de l'eau est suffisamment élevée. Redressez le tuyau d'eau. Nettoyez le filtre de la soupape d'admission.
E21	Vidange de l'eau pendant les heures supplémentaires	Vérifiez que le tuyau de vidange n'est pas bouché.
E12	Débordement d'eau	Redémarrez l'appareil.
EXX	Autres	Redémarrez l'appareil. Si le problème persiste, veuillez contacter le service client.

ENTRETIEN**■ Service Clients**

Les pièces de rechange pour votre appareil sont disponibles pour un minimum de 10 ans.

En cas de questions, veuillez contacter notre service client au :

⚠ Attention !**Risque de choc électrique**

- N'essayez jamais de réparer un appareil défectueux ou présumé défectueux.

Vous pouvez mettre votre propre vie et celle des futurs utilisateurs en danger. Seuls les spécialistes agréés sont autorisés à effectuer ces travaux de réparation.

- Une réparation incorrecte annulera la garantie et les dommages ultérieurs ne pourront pas être reconnus !

Transport**ÉTAPES IMPORTANTES LORS DU DÉPLACEMENT DE L'APPAREIL**

- Débranchez l'appareil et fermez le robinet d'arrivée d'eau.
- Vérifiez si la porte et le distributeur de détergent sont correctement fermés.
- Retirez le tuyau d'arrivée d'eau et le tuyau de sortie des installations de la maison.
- Laissez l'eau s'écouler complètement de l'appareil (voir « Entretien Nettoyage du filtre de la pompe de vidange »)
- Important : Réinstallez les 4 boulons de transport à l'arrière de l'appareil.
- Cet appareil est lourd. Transporter avec soin. Ne tenez jamais une partie saillante de la machine lors du levage. La porte de la machine ne peut pas être utilisée comme poignée.

ENTRETIEN

■ Spécifications techniques

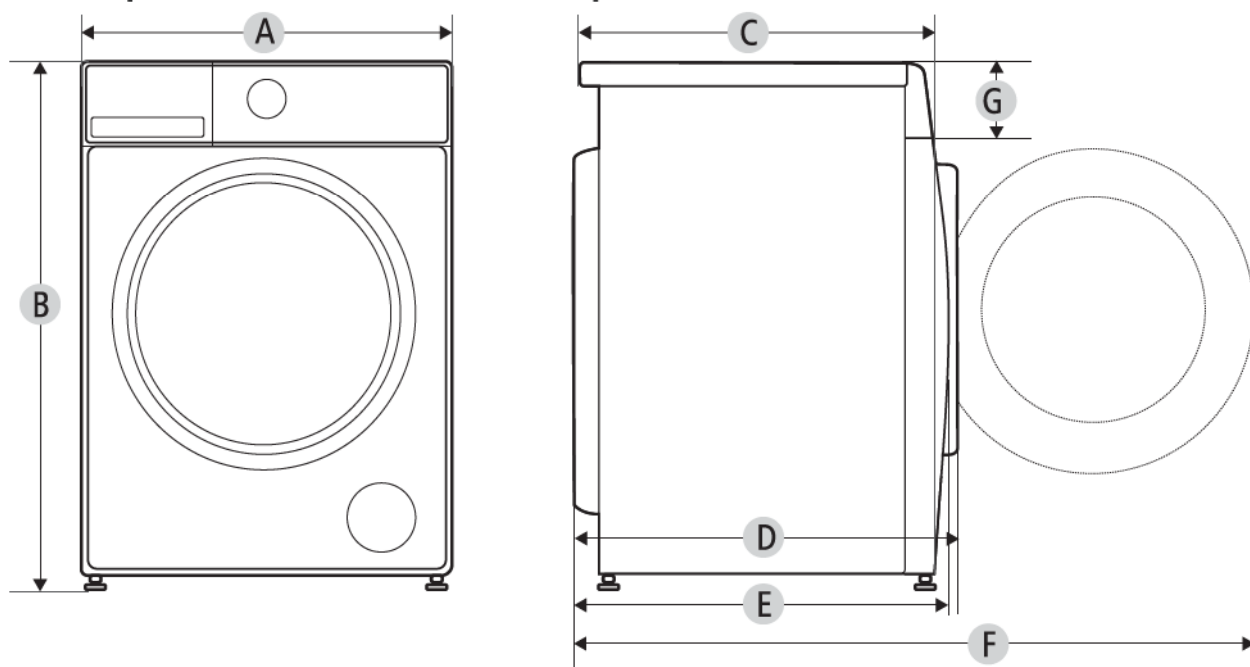

Modèle	FL713L23W
Alimentation	220-240V~,50Hz
MAX. Courant Électrique	10A
Pression d'eau standard	0.05MPa~1MPa
Capacité de lavage	7.0kg
Dimension	
A	595mm
B	850mm
C	400mm
Poids	55kg
Puissance nominale	2050W
Dimensions de référence	
D	465mm
E	421mm
F	912mm
G	152mm

ENTRETIEN

■ Fiche produit

Nom ou marque du fournisseur ^(a) (°):				
Adresse du fournisseur ^(a) (°):				
Identificateur de modèle (a): FL713L23W				
Paramètres généraux du produit :				
Paramètre	Valeur	Paramètre	Valeur	
Capacité nominale ^(b) (kg)	7 0	Dimensions en cm ^(a) , (°)	Hauteur	85
			Largeur	60
			Profondeur	40
Indice d'efficacité énergétique ^(b) (EEIw)	79,4	Classe d'efficacité énergétique ^(b)	D (°)	
Indice d'efficacité de lavage ^(b)	1.031	Efficacité de rinçage (g/kg) ^(b)	5.0	
Consommation d'énergie en kWh par cycle, basée sur le programme eco 40-60 à une combinaison de charges complètes et partielles. La consommation d'énergie réelle dépendra de l'utilisation de l'appareil.	0,684	Consommation d'eau en litre par cycle, basée sur le programme eco 40-60 à une combinaison de charges complètes et partielles. La consommation d'eau réelle dépendra de l'utilisation de l'appareil et de la dureté de l'eau.	45	
Température maximale à l'intérieur du textile traité ^(c) (°C)	Capacité nominale	37	Teneur en humidité restante pondérée ^(c) (%)	62,9
	Moitié	33		
	Trimestre	27		
Vitesse d'essorage ^(b) (tr/min)	Capacité nominale	1210	Classe d'efficacité d'essorage ^(c)	C (°)
	Moitié	1210		
	Trimestre	1210		
Durée du programme ^(b) (h:min)	Capacité nominale	3 28	Taper	Sur pied
	Moitié	2 42		
	Trimestre	2 42		
Émissions de bruit acoustique aérien pendant la phase d'essorage ^(b) (dB(A) re 1 pW)	78	Classe d'émission de bruit acoustique aérien ^(b) (phase de rotation)	C (°)	
Mode arrêt (W) (le cas échéant)	0,50	Mode veille (W)(le cas échéant)	1,00	
Départ différé (W) (le cas échéant)	4.00	Veille en réseau (W)(le cas échéant)	N / A	
Durée minimale de la garantie offerte par le fournisseur ^(a) (°):				
Ce produit a été conçu pour libérer des ions d'argent pendant le cycle de lavage		NON		
Informations Complémentaires:				
Lien internet vers le site internet du fournisseur, où les informations du point 9 de l'annexe II du règlement de la Commission (EU)2019/2023 ⁽¹⁾ se trouve :				
<p>(°) cet élément n'est pas considéré comme pertinent aux fins de l'article 2, paragraphe 6, du règlement (UE) 2017/1369, () () pour le programme éco 40-60. () les modifications apportées à</p> <p>(°) cet élément ne sont pas considérées comme pertinentes aux fins de l'article 4, paragraphe 4, du règlement (UE) 2017/1369. () si la base de données produit génère</p> <p>(°) automatiquement le contenu définitif de cette cellule, le fournisseur ne saisira pas ces données.</p>				

ENTRETIEN

- 1) La consommation d'énergie réelle dépendra de l'utilisation de l'appareil.
- 2) La consommation d'eau réelle dépendra de l'utilisation de l'appareil et de la dureté de l'eau.
- 3) Livraison des pièces de rechange dans les 15 jours ouvrables après réception de la commande.

Fiche produit concernant (EU) 2019/2014

La fiche technique de votre appareil est disponible en ligne.

Rendez-vous sur <https://eprel.ec.europa.eu> et entrez l'identifiant du modèle de votre appareil pour télécharger la fiche technique.

L'identifiant du modèle de votre appareil se trouve dans la section des spécifications techniques.

Flashez le QR code présent sur votre appareil pour accéder aux informations principales s'y rapportant.

ENLÈVEMENT DES APPAREILS MÉNAGERS USAGÉS



La directive européenne 2012/19/UE sur les déchets d'équipements électriques et électroniques (DEEE) exige que les appareils ménagers usagés ne soient pas jetés dans le flux normal des déchets municipaux. Les appareils usagés doivent être collectés séparément afin d'optimiser le taux de valorisation et de recyclage des matériaux qui les composent, et de réduire l'impact sur la santé humaine et sur l'environnement. Le symbole de la poubelle barrée est apposé sur tous les produits pour vous rappeler les obligations de collecte sélective.

Durée de disponibilité des pièces détachées de dépannage : 10 ans.

En cas de problème et avant de vous rendre à votre magasin Conforama, merci de contacter notre service après-vente Conforama pour les produits électrodomestiques, à l'adresse suivante :

<https://sav-client.conforama.fr>

09 69 32 05 05

Retrouvez également cette notice d'utilisation sur notre site internet : www.conforama.fr



**LE TRI
+ FACILE**



Séparez les éléments avant de trier

INSTRUCTION MANUAL

FL713L23W

Thank you to have chosen the FAR quality. This product has been created by our professional team and according to the European regulation. For a better use of your new device, we recommend you to read carefully this user manual and keep it for record.

TABLE OF CONTENTS

THANK YOU LETTER	GB-1
SAFETY INSTRUCTIONS	GB-2
INSTALLATION	GB-10
OPERATION	GB-14
MAINTENANCE	GB-26
DISPOSAL OF OLD ELECTRICAL APPLIANCES	GB-34

SAFETY INSTRUCTIONS

Intended Use

The product is intended only for home use and for textiles in household amounts suitable for washing. This appliance is for indoor use only and not intended for built in use. Only use according to these instructions. The appliance is not intended for commercial use. Any other use is considered as improper use. The producer is not responsible for any damage or injury that may result from it.

This appliance is intended to be used in household and similar applications such as:

- Staff kitchen areas in shops, offices and other working environments;
- Farm houses;
- By clients in hotels, motels and other residential type environments;
- Bed and breakfast type environments;
- Areas for communal use in blocks of flats .

Explanation of Symbols

Warning!

This combination of symbol and signal word indicates a potentially dangerous situation which may result in death or serious injuries unless it's avoided.

Caution!

This combination of symbol and signal word indicates a potentially dangerous situation which may result in slight or minor injuries or damage to property and the environment.

 Note!

This combination of symbol and signal word indicates a potentially dangerous situation which may result in slight or minor injuries.

Please read the following safety information thoroughly and follow it strictly to minimize the risk of fire or explosion, electric shock and to prevent property damage, personal injury or loss of life. Failing to follow these instructions shall void any warranty.

Regarding the information pertaining to the installation, handling, servicing and disposal of the appliance, thanks to refer to the below paragraph of the manual.

Replacing certain parts of your household electrical appliance may lead to a danger. Please ensure that you have the necessary skills and own all tools required to carry out the self-repair operations safely. Otherwise, please contact a qualified professional.

The appliance shall be connected to the water mains using new hose-sets supplied with the appliance, old hose-sets should not be reused.

Before putting your clothes or other articles in the washing machine, please carefully read the corresponding care label to know under what conditions and maximum temperature it can be washed.

The ventilation openings must not be obstructed by a carpet.

⚠ WARNING: Electric Shock Hazard

- If the supply cord is damaged, it must be replaced by the manufacturer, its service agent or similarly qualified persons in order to avoid a hazard.
- If the machine is damaged, it must not be operated unless repaired by the manufacturer, its service agent or similarly qualified persons.
- Risk of electric shock!
- The appliance can be used by children aged from 8 years and above and persons with reduced physical, sensory or mental capabilities or lack of experience and knowledge if they have been given supervision or instruction concerning use of the appliance in a safe way and understand the hazards involved. Children shall not play with the appliance. Cleaning and user maintenance shall not be made by children without supervision.
- Children should be supervised that they do not play with the appliance.
- Children 3 years and under shall be kept away from the appliance or continuously supervised.
- Animals and children may climb into the machine. Check the machine before every operation.
- Do not climb or sit on the appliance.

Installation Location and Surrounding

- All washing and additional substances are to be kept in a safe place out of the reach of children.
- Do not install the machine on a carpet floor.
- The obstruction of the openings by a carpet can damage the machine.
- Keep the appliance clear from heating sources and direct sunlight to avoid plastic and rubber parts to corrode.

- Do not use the appliance in humid environments or rooms containing explosive or caustic gas. In case of water leakage or water splashes, let the appliance dry in the open air.
- The appliance must not be installed behind a lockable door, a sliding door or a door with a hinge on the opposite side to that of the machine .
- Do not operate the machine in rooms with a temperature of below 5°C. This can cause damages to parts of it. If it is unavoidable, make sure to drain the water completely from the appliance after every use (see“Maintenance - Cleaning of drain pump filter”) to avoid damages caused by frost.
- Never use flammable sprays or substances in the immediate proximity of the appliance.

Installation

- Remove all packaging material and transport bolts before using the appliance. Otherwise, serious damage may result.
- This appliance is equipped with a single inlet valve and can be connected to the cold water supply only.
- Mains plug must be accessible after installation.
- Before washing clothes for the first time, the product shall be operated once throughout all the procedures without any clothes inside.
- Before using the machine, the product shall be calibrated.
- Do not put any excessively heavy objects on the appliance, like water containers or heating devices.

SAFETY INSTRUCTIONS

- The new hose-sets supplied with the appliance are to be used and that old hose-sets should not be reused.
- Max. Inlet water pressure 1 MPa. Min. inlet water pressure 0.05 MPa.

Electrical Connection

- Make sure the supply cable is not trapped by the machine, or it can get damaged.
- Connect the product to a grounded outlet protected by a fuse complying with the values in the "Technical specifications" table. The grounding installation has to be made by a qualified electrician. Ensure that the machine is installed in accordance with the local regulations.
- Water and electrical connections must be carried out by a qualified technician in accordance with the manufacturer's instructions and local safety regulations.

⚠ WARNING:

- Don't use multiple plugs or extension cords.
- The appliance must not have an external switching device such as a timer or connected to a circuit that is regularly switched on and off.
- Do not pull the plug out of the mains outlet if there is flammable gas around.
- Never pull out power plug with wet hands.
- Always pull at the plug, not at the cable.
- Always unplug the appliance if it is not being used.

Water Connections

- Check the connections of the water inlet tubes, the water tap and the outlet hose for possible problems due to changes of water pressure. If the connections loosen or leak, close the water tap and get it repaired.
- Do not use the appliance before the pipes and hoses are installed properly by qualified persons.
- Glass door may become very hot during the operation. Keep children and pets far away from the machine while it is operating.
- The water inlet and outlet hoses have to be safely installed and remain undamaged.
- Otherwise, water leakage can occur.
- Do not remove the drain pump filter while there is still water in the appliance. Big quantities of water can leak out, and there is a risk of scalding due to hot water.

Operation and Maintenance

- Never use any flammable, explosive or toxic solvents. Do not use gasoline and alcohol etc. as detergents. Only select detergents that are suitable for machine washing.
- Make sure that all pockets are emptied. Sharp and rigid items such as coins, brooches, nails, screws, stones etc. may cause serious damages to this machine.
- Remove all objects from pockets such as lighters and matches before use the appliance. Thoroughly rinse items that have been washed by hand.

- Items that have been soiled with substances such as cooking oil, acetone, alcohol, petrol, kerosene, spot removers, turpentine, wax and wax removers should be washed in hot with an extra amount of detergent before being dried in the appliance.
- Items containing foam rubber (latex foam), shower caps, water proof textiles, rubber backed articles and clothes or pillows fitted with foam rubber pads should not be washed in the machine.
- Fabric softeners or similar products should be used as recommended in their instructions.
- Never try to open the door forcefully.
- The door will unlock shortly after the end of a cycle.
- Please do not close the door with excessive force. If it is found difficult to close the door, please check if the clothes are properly inserted and distributed.
- Always unplug the appliance and close the water tap before cleaning and maintenance and after each use.
- Never pour water over the appliance for cleaning purpose. Risk of electric shock!
- Repairs shall only be carried out by the manufacturer, its service agent or similarly qualified persons in order to avoid a hazard.
- The producer will not be responsible for damages caused by the intervention of not authorized persons.

The device must be connected to the water distribution network using the new connection sets supplied with the device. Used connection sets should not be re-used.

Before putting your clothes or other articles in the washing machine, please carefully read the corresponding care label to know under what conditions and maximum temperature it can be washed.

Transport

- Before Transport:
 - Bolts shall be reinstalled to the machine by a specialized person;
 - Accumulated water shall be drained out of the machine.
- This appliance is heavy. Transport with care. Never hold any protruding part of the machine when lifting. The machine door can not be used as a handle.

Model	Washing Capacity
FL713L23W	7.0kg

INSTALLATION

■ Product Description

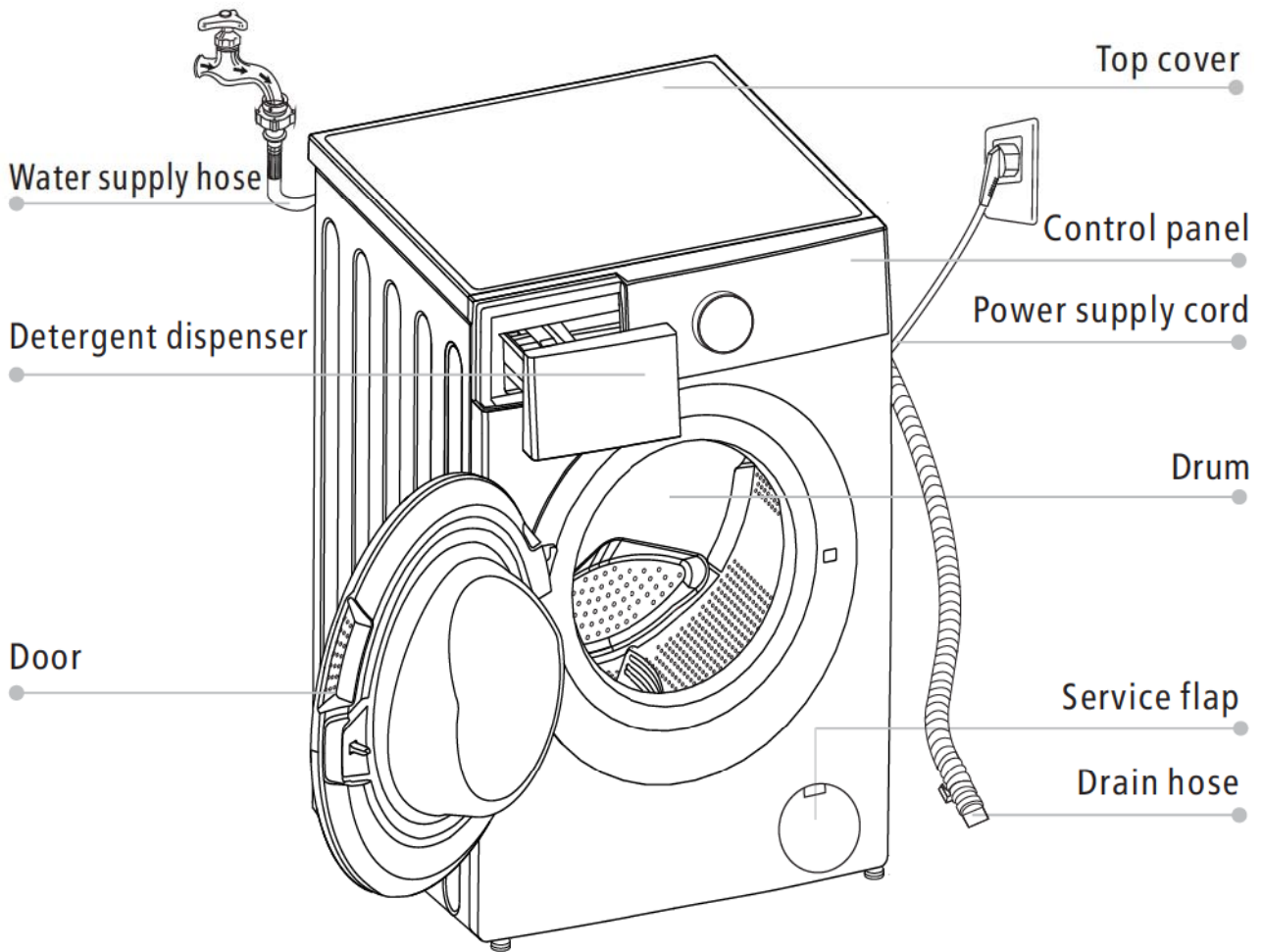

📌 Note!

- The product picture is for illustration only, please refer to real product as reference.

Accessories

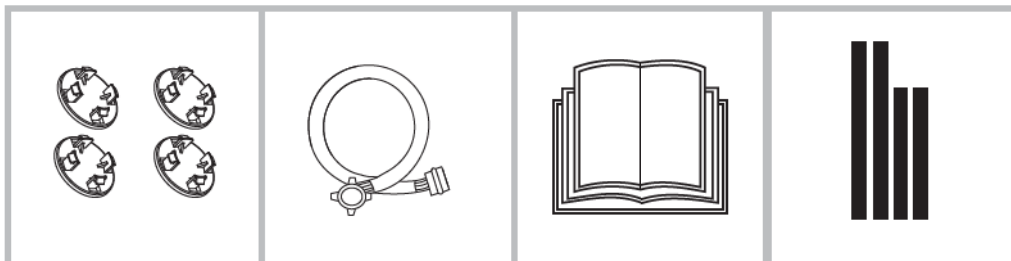

4 x Cover caps

1 x Supply hose
cold water

1 x Owner's manual

Acoustic
sponge
(Optional)

INSTALLATION

■ Installation

Installation area

⚠ Warning!

- Stability is important to prevent the product from wandering! Make sure the machine is standing leveled and stable.
- Make sure that the product does not stand onto the power cord.
- Make sure to maintain the minimum distances from the walls as shown in the picture

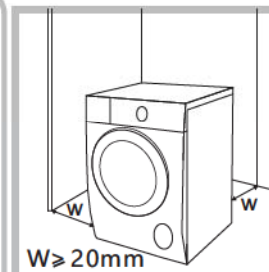

Before installing the machine, the location characterized as follows shall be selected:

1. Rigid, dry, and level surface
2. Avoid direct sunlight
3. Sufficient ventilation
4. Room temperature is above 0°C
5. Keep far away from the heat sources such as coal or gas burning appliances.

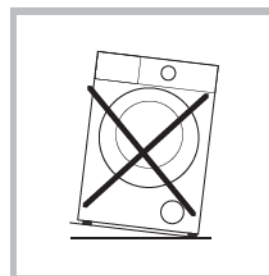

Unpacking the washing machine

⚠ Warning!

- Packaging material (e.g. Films, Styrofoam) can be dangerous for children.
- There is a risk of suffocation ! Keep all packaging well away from children.

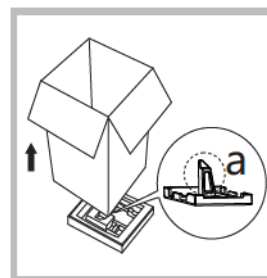

1. Remove the cardboard box and styrofoam packing.
2. Lift the washer and remove the base packaging. Make sure the small triangle foam (a) is removed with the bottom packaging together. If not, lay the unit down on the side surface and remove it manually.
3. Remove the tape securing the power supply cord and drain hose.
4. Remove the inlet hose from the drum.

INSTALLATION

Remove transport bolts

⚠ Warning!

- You must remove the transport bolts from the backside before using the product.



Loosen the 4 transport bolts with a spanner.



Remove the bolts including the rubber parts and keep them for future use.

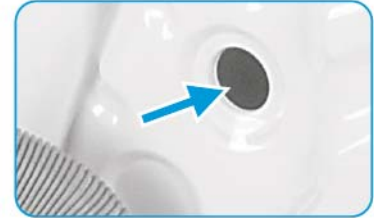

Close the holes using the cover caps.

Levelling the washing machine

⚠ Warning!

- The lock nuts on all four feet must be screwed tightly against the housing.



1. Loosen the lock nut.
2. Turn the foot until it reaches the floor.
3. Adjust the legs and lock the nuts with a spanner. Make sure the machine is level and steady.

Connect the water supply hose

⚠ Warning!

To prevent leakage or water damage, follow the instructions in this chapter

- Do not kink, crush or modify water inlet hose.



Connect the water supply hose to the water inlet valve and a water tap with cold water as indicated.



📌 Note!

- Connect manually, do not use tools. Check if the connections are tight.

INSTALLATION

Drain Hose

⚠ Warning!

- Do not kink or protract the drain hose.
- Position drain hose properly, otherwise damage might result of water leakage.

There are two ways to place the end of drain hose:

1. Put it into the water leak hole.

2. Connect it to the branch drain pipe of the trough.

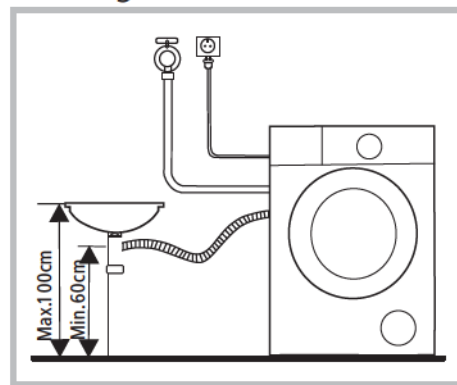
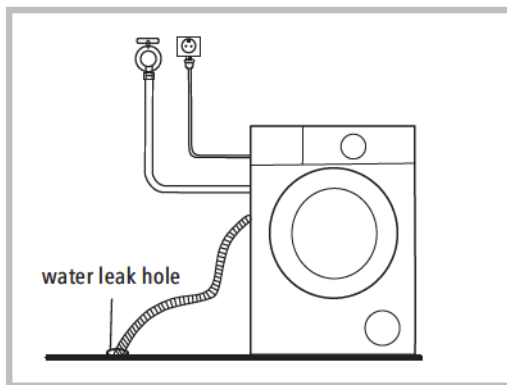

Acoustic Sponge

📌 Note!

- Please make sure to assemble the acoustic sponges, which can effectively reduce the noise caused by the machine while working, in order to provide you with a more peaceful and quiet living environment.

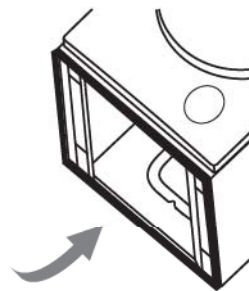
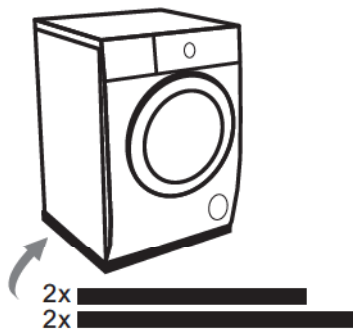

1. Get the machine laid on the floor, using some soft material like foam or clothes between the machine and floor for a protection;
2. Stick the 2x longer sponges to the longer bottom edges of machine, and the 2x shorter sponges to the shorter bottom edges.

OPERATION

■ Quick Start

⚠ Caution!

- Before washing, please make sure the washer is installed properly.
- Your appliance was thoroughly checked before it left the factory. To remove any residual water and to neutralize potential odors, it's recommended to clean your appliance before first use. For this reason, recommended to clean the inner drum by running the "Drum Clean" or other program with the optional temperature of 90 degrees. Be careful not to put laundry and detergent in the machine.

1. Before Washing

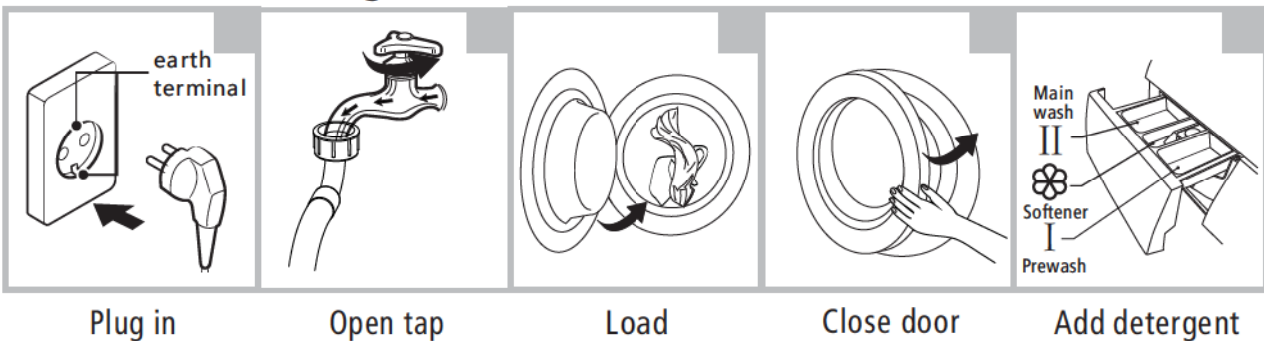

📌 Note!

- Detergent need to be added in compartment I if the pre-wash function is selected.

2. Washing

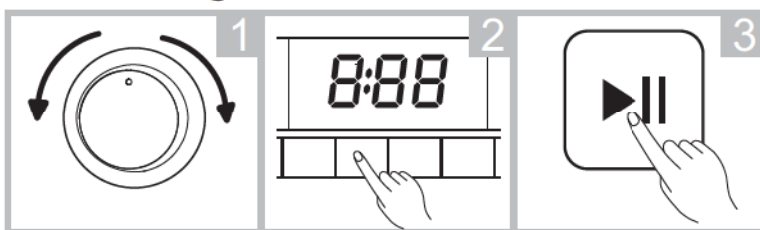

- Select programme Select function or remain default settings Press Start/Pause to start the program

3. After Washing

Buzzer beep and "End" on display.

OPERATION

■ Before Each Washing

- The ambient temperature of the washer should be 5°C-40°C. If used under 0°C, the inlet valve and draining system may be damaged. If the machine is installed under freezing conditions, it should be transferred to normal ambient temperature to ensure the water supply hose and drain hose can unfreeze before use.
- Please check your laundry care labels and the detergent use instructions before wash. Use non-foaming or less-foaming detergent suitable for machine washing properly.

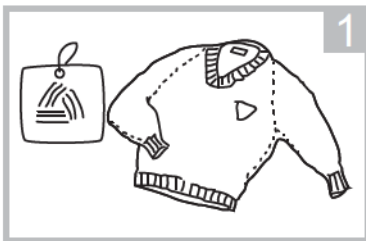

Check the care label

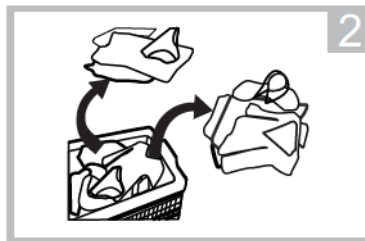

Sort laundry according to color and textile type

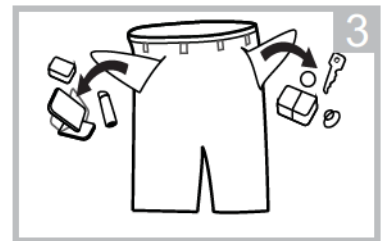

Take all items out of the pockets

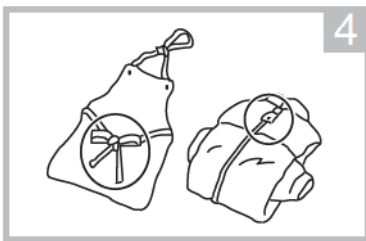

Tie together long textile strips and belts, close zips and button

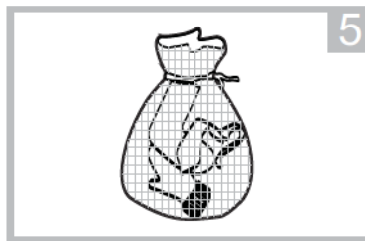

Put small items into a laundry bag

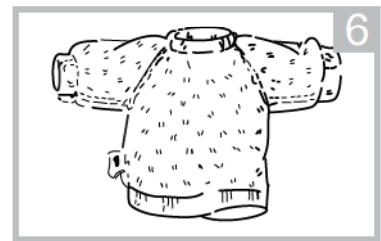

Turn easy-pilling and long-pile fabric inside out

⚠ Warning!

- Do not wash articles that have been cleaned in, washed in, soaked in, or dabbed with combustible or explosive substances like wax, oil, paint, gasoline, alcohol, kerosene, and other flammable materials.
- Washing single clothes items may easily create big eccentricity and cause alarm due to unbalance. Therefore it is suggested to add one or two more laundry items to the wash so that spin can be done smoothly.
- Do not wash, spin, water-proof seats, mats, or clothing.

OPERATION

Detergent Dispenser

- I Pre wash
- II Main wash
- ☼ Softener
- ⊖ Release button to pull out the dispenser

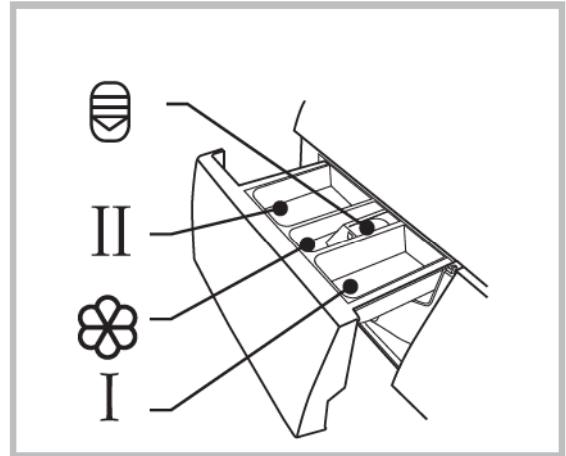

⚠ Caution!

- Detergent only need to be added in "compartment I" after selecting pre-wash function.

Programme	I	II	☼	Programme	I	II	☼
Cotton	○	●	○	Bulky/Bedlinen	○	●	○
Synthetic	○	●	○	Baby Care	○	●	○
Mix	○	●	○	Wool		●	○
Jeans	○	●	○	SportWear	○	●	○
Spin Only				Rapid 45'		●	○
Rinse & Spin			○	Quick 15'		●	○
ECO 40 60		●	○	Steam	○	●	○
20°C		●	○	Drum Clean			

● Mandatory ○ Optional

OPERATION

Detergent Recommendation

Recommended washing detergent	Wash cycles	Washing temp.	Type of laundry and textile
Heavy-duty detergent with bleaching agents and optical brighteners	Cotton, ECO 40-60	40/60	White laundry made from boil-proof cotton or linen
Colour detergent without bleaching agent and optical brighteners	Cotton	20/40	Coloured laundry made from cotton or linen
Color or mild detergent without optical brighteners	Cotton, Synthetic	20/40	Coloured laundry made from easy care fibres or synthetic materials
Mild washing detergent	Synthetic	20	Delicate textiles, silk, viscose
Special wool detergent	Wool	20/40	Wool

Note!

- Agglomerating or ropy detergent or additive can be diluted in some water before pouring it into the detergent dispenser, to avoid its inlet to get blocked and thus cause a water overflow.
- Please choose the suitable type of detergent to get a maximum of washing performance and a minimum of water and energy consumption
- To achieve the best cleaning result a proper detergent dosing is important.
- Use a reduced detergent amount if the drum is not filled completely.
- Always adjust the amount of detergent to the water hardness, if your tap water is soft, use less detergent.
- Dose according to how dirty your laundry is, less dirty clothes require less detergent.
- Highly concentrated (compact detergent) requires particularly accurate dosing.

Following symptoms are a sign of detergent overdosing:

- heavy foam formation
- poor washing and rinsing result

Following symptoms are a sign of detergent underdosing:

- laundry turns grey
- built-up of limescale deposits on the drum, the heating element and/or the laundry

OPERATION

Control Panel

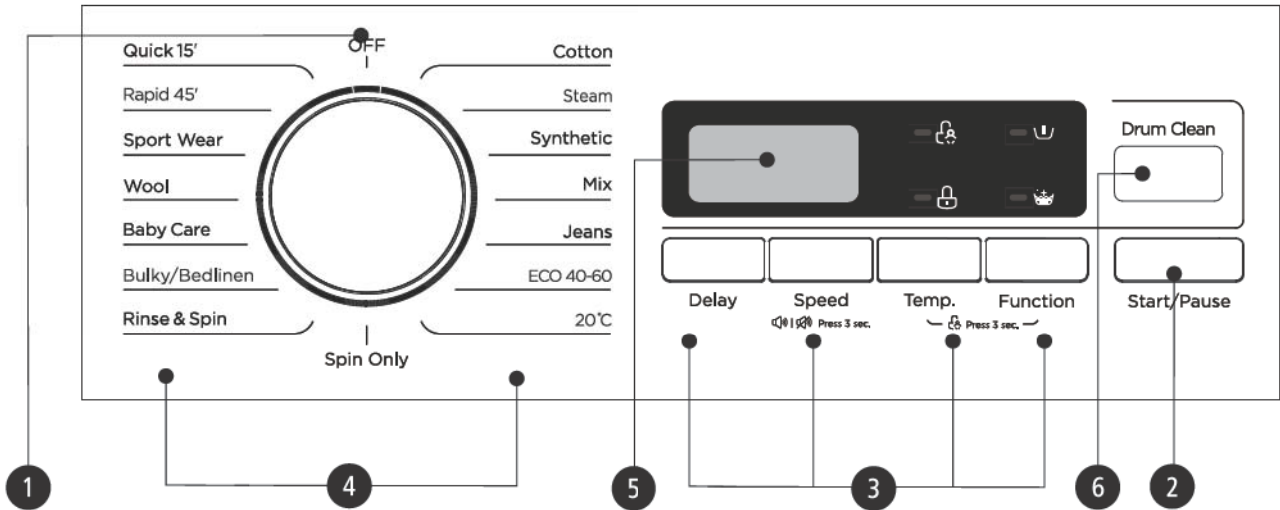

1 OFF

Turn the appliance on and off.

2 Start/Pause

Start or pause your programme.

3 Option

This allows you to select additional functions and will light when selected.

4 Programmes

Available according to the laundry type.

5 Display

The display shows settings, estimated remaining time, options and status messages.

6 Drum Clean

Specially set in this machine to clean the drum and tube.

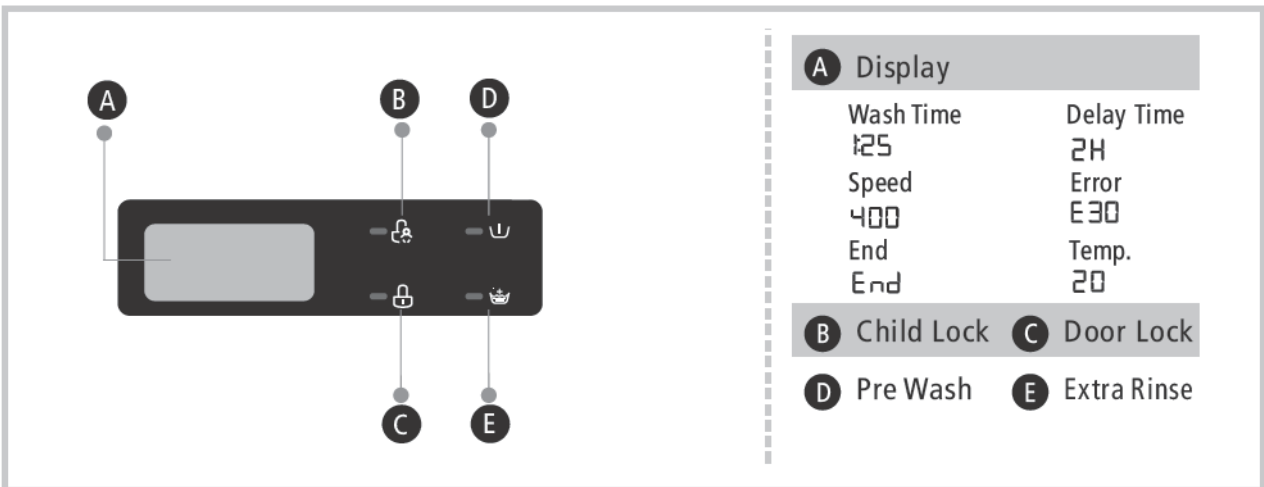

■ Programmes

Programme	Load(kg)	Temp.(°C)	Default Time
	7.0	Default	7:0
Cotton	7.0	40	2:40
Steam	3.5	40	1:48
Synthetic	3.5	40	2:20
Mix	7.0	40	1:20
Jeans	7.0	40	1:40
ECO 40-60	7.0	--	3:28
20°C	3.5	20	1:01
Spin Only	7.0	--	0:12
Rinse & Spin	7.0	--	0:20
Bulky/Bedlinen	3.5	40	1:48
Baby Care	7.0	60	2:01
Wool	2.0	40	1:07
Sport Wear	3.5	20	0:47
Rapid 45'	2.0	20	0:45
Quick 15'	2.0	Cold	0:15
Drum Clean	--	90	1:18

Note!

- The parameters in this table are only for user's reference. The actual parameters maybe different with the parameters in above mentioned table.

■ Programmes

FL713L23W							
Cycle	Nominal capacity in kg	Temperature setting	Cycle duration in hours and minutes	Energy consumption in kWh/operating cycle	Water consumption in liter/operating cycle	Highest temperature °C ¹⁾	Residual moisture in %/spin speed ²⁾
Cotton (60°C)	7.0	60	2:45	1.385	65	60	65%/1000
20°C	3.5	20	1:01	0.213	43	20	65%/1000
Mix	7.0	40	1:20	0.742	65	40	65%/1000
Synthetic	3.5	40	2:20	0.327	60	40	70%/800
Quick 15'	2.0	Cold	0:15	0.035	33	Cold	70%/800
ECO 40-60 ³⁾	7.0	--	3:28	0.942	50.0	37	62.9%/1210
	3.5	--	2:42	0.600	42.0	33	62.9%/1210
	2.0	--	2:42	0.404	40.0	27	62.9%/1210

- The above data is for reference only, and the data may change due to different actual use conditions.
- The values given for programmes other than the ECO 40-60 programme are indicative only.
- 20 °C program is able to clean lightly soiled cotton laundry, at a nominal temperature of 20 °C, which complies with the regulation (EU) 2019/2023.
- Concerning to EN 60456:2016/prA2019 With (EU)2019/2014, (EU)2019/2023, (EU) 2021/340, (EU) No 2021/341

The EU energy efficiency class is: D

Energy test program: ECO 40-60. Other as the default.

Half load for 7.0kg machine:3.5kg.

Quarter load for 7.0kg machine:2.0kg.

OPERATION

- 1) The highest temperature reached by the laundry in the wash cycle for at least 5 minutes.
- 2) Residual moisture after the wash cycle in water content percent and the spin speed at which this was achieved.
- 3) The ECO 40-60 programme is able to clean normally soiled cotton laundry declared to be washable at 40°C or 60°C, together in the same cycle. This programme is used to assess the compliance with the regulation (EU) 2019/2023.

The most efficient programmes in terms of energy consumption are generally those that perform at lower temperatures and longer duration.

Loading the household washer up to the capacity indicated for the respective programmes will contribute to energy and water savings.

Noise and remaining moisture content are influenced by the spinning speed: the higher the spinning speed in the spinning phase, the higher the noise and the lower the remaining moisture content.

Caution!

- If there is any break in the power supply while the machine is operating, a special memory stores the selected programme. The machine will continue the programme when the power supply is re-established.

OPERATION

■ Programmes

Programmes are available according to the laundry type.

Programmes	
Cotton	Hard-wearing textiles, heat-resistant textiles made of cotton or linen.
Synthetic	Wash synthetic articles, for example: shirts, coats, blending. While washing the knitting textiles, detergent quantity shall be reduced due to its loose string construction and easily forming bubbles.
Baby Care	Washing the baby's clothes, it can make the baby's wear cleaner and make the rinse performance better to protect the baby skin.
Rapid 45'	Washing few and not very dirty clothes quickly.
Mix	Mixed load consisting of textiles made of cotton and synthetics.
Jeans	Specially for jeans.
20°C	Able to clean lightly soiled cotton laundry, at a nominal temperature of 20 °C.
Quick 15'	Extra short programme approx, suitable for lightly soiled washing as a small amounts of laundry.
Wool	Hand or machine washable wool or richwool textiles. Especially gentle wash programme to prevent shrinkage, longer programme pauses (textiles rest in wash liquor).
Spin Only	Spins and drains the water.
Rinse&Spin	Rinses and then spins the laundry, and then drains the water.
Sport Wear	Washing the activewear.
Bulky/Bedlinen	This program is specially designed for washing Bulky/Bedlinen.
Steam	Steam is applicable for daily laundries like cotton and synthetics. The steam can deeply penetrate the fiber, which effectively eliminate bacteria and germs, preventing odors and protecting your health
ECO 40-60	Able to clean normally soiled cotton laundry declared to be washable at 40 °C or 60 °C, together in the same cycle.
Drum Clean	Specially set in this machine to clean the drum and tube. It applies 90 °C high temperature sterilization to make the clothes washing more green. When this programme is performed, the clothes or other washing cannot be added. When proper amount of chlorine bleaching agent is put in, the barrel cleaning effect will be better. The customer can use this programme regularly according to the need.

Note!

- Reference to your product to select the programmes.

■ Option

Cycle	Default Temp.(°C)	Default spin speed in rpm	Additional functions
Wash cycles		1300	
Cotton	40	1000	🕒, 🌀, 👑
Steam	40	1000	🕒, 🌀, 👑
Synthetic	40	800	🕒, 🌀, 👑
Mix	40	1000	🕒, 🌀, 👑
Jeans	40	800	🕒, 🌀, 👑
ECO 40 60		1300	🕒
20°C	20	1000	🕒, 👑
Spin Only		1000	🕒
Rinse & Spin		1000	🕒, 👑
Bulky/Bedlinen	40	1000	🕒, 🌀, 👑
Baby Care	60	1000	🕒, 🌀, 👑
Wool	40	600	🕒, 👑
Sport Wear	20	800	🕒, 🌀, 👑
Rapid 45'	20	800	🕒, 👑
Quick 15'	Cold	800	🕒
Drum Clean	90		🕒

📌 Note!

- For the maximum spin speed, program time, and other details of the ECO 40-60 program, please refer to the content on the Product Fiche page.
- The table shows which cycle offers which options for adjustment. If an adjustment is not possible for a cycle.

OPERATION

Speed

Speed

When needed, the spinning speed can be adjusted pressing the Speed button in the following steps: 1300: 0-400-600-800-1000-1300

Delay

Delay

1. Select a programme
2. Press the Delay button to choose the delaying time 0-24H
3. Press [Start/Pause] to start the delay operation



Choose programme



Setting time

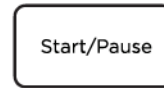

Start

To cancel the Delay function, press the "Delay" button before starting the program until the display shows 0 H. If the program has already started, switch the appliance off and afterwards on and select a new programme.



Pre Wash

Extra washing function before the main washing cycle starts to increase the washing performance.

Note: Detergent needs to be added to the compartment I.



Extra Rinse

The laundry will undergo an extra rinse after selecting this function.

Drum Clean

Drum Clean

After the machine runs to the set counting period(counting cycle is 25 times), Drum Clean lamp flashes at the end of the last program, reminding the user to run the program by:

1. Remove the clothes and close the door.
2. Press [Drum Clean].
3. Press [Start / Pause].

Number of washing cycles will be recounted when drum clean program is finished.

Skip the reminder:

1. Press and hold the Drum Clean button for 3s, Drum cleaner indicator reminder will be cancelled and washing cycles will be recounted for another 25 cycles.
-

Temp.

Temp.

When needed, the washing temperature can be adjusted by pressing the temperature button in the following steps: Cold - 20°C - 40°C - 60°C - 90°C.

OPERATION



Child Lock

This function is meant to keep children from misusing the controls.

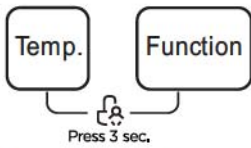

Press [Temp.] and [Function] simultaneously for 3 sec until the buzzer beep. The child lock indicator switches on.

⚠ Caution!

When the Child Lock is activated, the display will alternately show "CL" and the remaining time.

Pressing any other button will cause the Child Lock indicator to flash. When the program ends, "CL" and "End" will alternate on the display.

The Child Lock deactivates the function of all buttons except the Child lock button! Only the simultaneous pressing of the two buttons can deactivate the Child Lock! Please deactivate the Child Lock before selecting a new program!



Mute the buzzer



Choose the Programme



Press 3 sec.

Press the [Speed] button for 3sec., the buzzer is mute.

To act the buzzer function, press the button again for 3 seconds. The setting will be kept until the next reset.

⚠ Caution!

- After Muting the buzzer function, the sounds will not be activated any more.

📌 Note!

Usage counter

1. Unplug the equipment for 10s and reconnect again.
2. Power on and within 10s, please press " Delay " and " Drum Clean " on control panel simultaneously and continuously for around 5s until the device display shows digits--the value can indicate the times of equipment usage.
3. Repeat step 1 again and customer can resume to normal operation.

MAINTENANCE

■ Cleaning and Care

⚠ Warning!

- Always unplug the appliance and close the water tap before cleaning and maintenance.

Cleaning the Cabinet

Proper maintenance on the washing machine can extend its working life. The surface can be cleaned with diluted non-abrasive neutral detergents when necessary. If there is any water overflow, use a cloth to wipe it off immediately. Never use sharp items to clean the appliance.

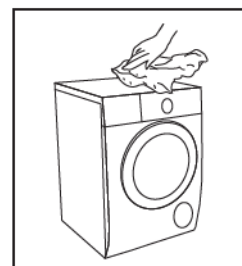

⚠ Caution!

- Never use abrasive or caustic agents, formic acids or its diluted solvents or similar substances, like alcohol or chemical products.

Cleaning the Drum

Any rust stains left inside the drum by metal articles must be removed immediately using chlorine-free detergents. Never use steel wool for cleaning the drum!

📌 Note!

- Keep any laundry away from the machine while cleaning the drum.

Cleaning the Door Seal and Glass

Wipe the glass and seal after each wash to remove lint and stains. If lint builds up it can cause leakages.

Remove any coins, buttons and other objects from the seal after each wash.

Clean the Door Seal and Glass every month to ensure the normal operation of the appliance.

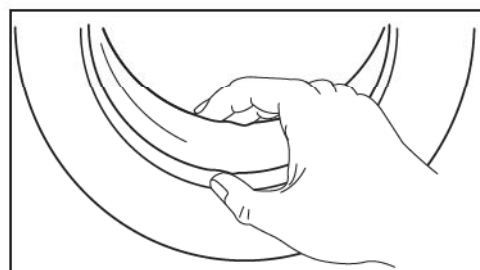

MAINTENANCE

Cleaning the Inlet Filter

Note!

- Diminishing water flow is a sign that the filter need to be cleaned.

1. Close the tap and remove the water supply hose from it.
2. Clean the filter with a brush.
3. Unscrew the water supply hose from the backside of the machine. Pull out the filter with long nose pliers.
4. Use a brush to clean the filter.
5. Reinstall the filter to the water inlet and reconnect the water supply hose.
6. Clean the Inlet filter every 3 months to ensure the normal operation of the appliance.

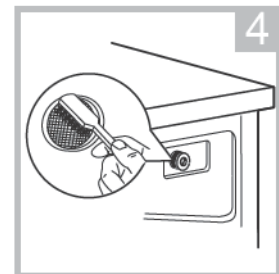
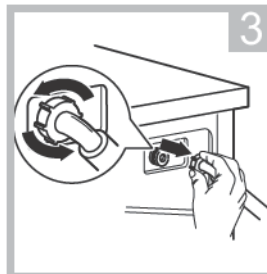
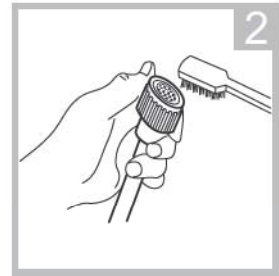
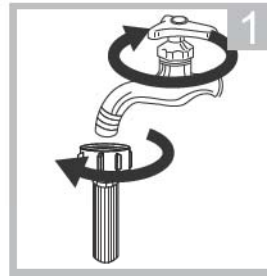

Clean The Detergent Dispenser

1. Press down the release [] on the softener cover and pull the dispenser drawer out of the recess. Clean the inside of the recess with a brush.
2. Lift the softener cover off the dispenser drawer and wash both items with water.
3. Restore the softener cover and push the drawer back into the recess.

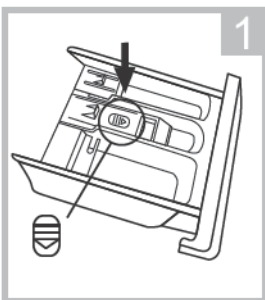

Press the release and remove the dispenser drawer

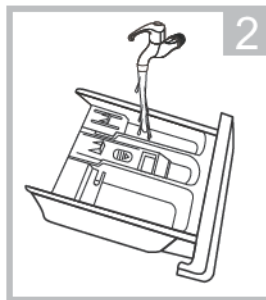

Clean the dispenser drawer and the softener cover under water

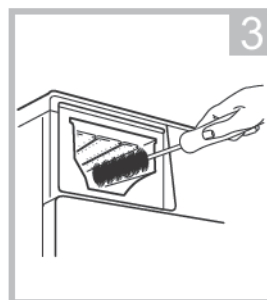

Clean the recess with an soft brush

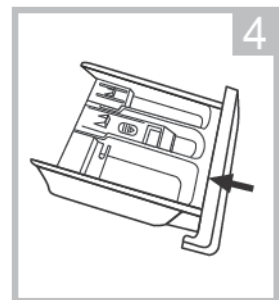

Insert the dispenser drawer

Note!

- Do not use abrasive or caustic agents to clean plastic parts.
- Clean the detergent dispenser every 3 months to ensure the normal operation of the appliance.

MAINTENANCE

Cleaning the Drain Pump Filter

⚠ Warning!

- Make sure that the machine has finished the washing cycle and is empty. Switch it off and unplug it before cleaning the drain pump filter.
- Be careful of hot water. Allow the water to cool down. Risk of scalding!
- Clean the filter periodically every 3 months to ensure the normal operation of the appliance.

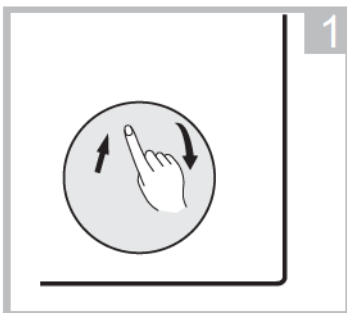

Open the lower cover cap

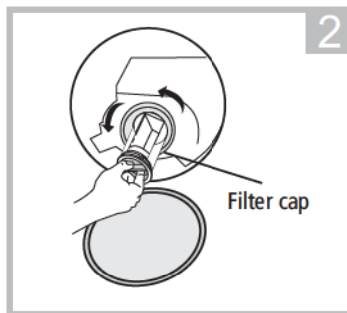

Open the filter by turning to the counter clockwise

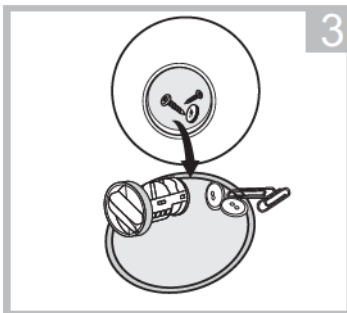

Remove extraneous matter

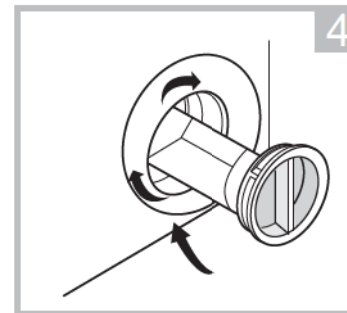

Close the lower cover cap

⚠ Caution!

- When the appliance is in use and depending on the programme selected there can be hot water in the pump. Never remove the pump cover during a wash cycle, always wait until the appliance has finished the cycle, and is empty. When replacing the cover, ensure it is securely re-tightened.

■ Trouble Shooting

Whenever there is a problem with the appliance, check if you can solve it following the tables below. If the problem persists, please contact the customer service.

Description	Possible cause	Solution
Appliance does not start	Door is not closed properly. Clothes are stuck.	Close the door properly and restart. Check the laundry.
Door can't be opened	Safety protection is activated.	Disconnect the power and restart.
Water leakage	Connections are not tight enough.	Check and fasten the water inlet pipe. Check and clean the outlet hose.
Detergent residues in the detergent dispenser	Detergent is damp and/or clotted.	Clean and wipe the detergent dispenser dry.
Indicator or display does not work	PC board or harness have connection problems.	Switch off the power and check if the mains plug is connected properly.
Abnormal noise	Fixing bolts still in place. Floor is not solid or level.	Check if the fixing bolts have been removed Make sure the appliance is installed on a solid and level floor.

Error Codes

Description	Possible cause	Solution
E30	Door is not closed properly	Close the door properly and restart.
E10	Water injecting problem during wash cycle.	Check if the water pressure is high enough. Straighten the water pipe. Clean the inlet valve filter.
E21	Overtime water draining	Check the drain hose for blockage.
E12	Water overflow	Restart the appliance.
EXX	Others	Restart the appliance. If problem persists, please contact the customer service.

■ Customer service

Spare part for your appliance are available for a minimum of 10 years.
In case of questions please contact our customer service at:

Warning!

Risk of electric shock

- Never try repair an appliance which is defective or presumed to be defective.

You may put your own and future users' lives in danger. Only authorised specialists are allowed to carry out this repair work.

- Improper repair will void the warranty and subsequent damages can't be recognized!

Transport

IMPORTANT STEPS WHEN MOVING THE APPLIANCE

- Unplug the appliance and close the water inlet tap.
- Check, if the door and the detergent dispenser are closed properly.
- Remove the water inlet pipe and the outlet hose from the house installations.
- Let the water drain completely from the appliance (see "Maintenance Cleaning the drain pump filter")
- Important: Re-install the 4 transport bolts in the back of the appliance.
- This appliance is heavy. Transport with care. Never hold any protruding part of the machine when lifting. The machine door cannot be used as a handle.



MAINTENANCE

■ Technical Specifications

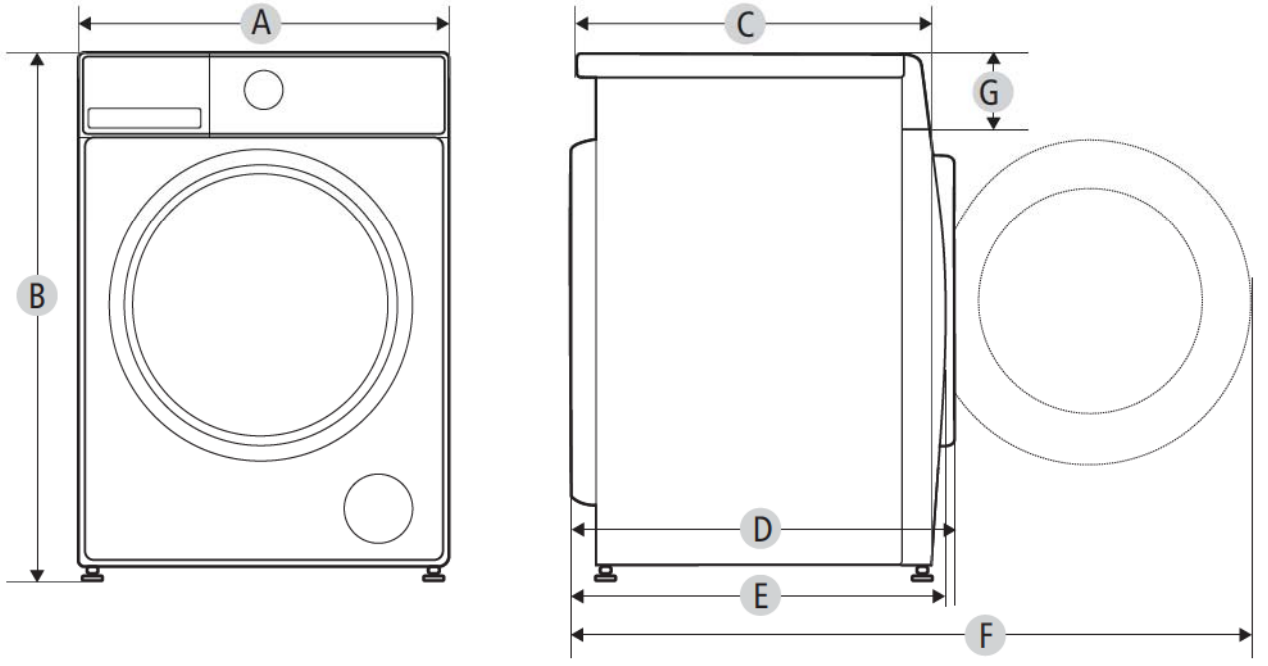

Model

FL713L23W

Power Supply	220-240V~,50Hz
MAX. Currents	10A
Standard Water Pressure	0.05MPa~1MPa
Washing Capacity	7.0kg
Dimension	
A	595mm
B	850mm
C	400mm
Weight	55kg
Rated Power	2050W
Reference Dimension	
D	465mm
E	421mm
F	912mm
G	152mm

■ Product Fiche

Supplier's name or trade mark^(a)(^c):

Supplier's address^(a)(^c):

Model identifier^(a): FL713L23W

General product parameters:

Parameter	Value		Parameter	Value	
Rated capacity ^(b) (kg)	7.0		Dimensions in cm ^(a) , ^(c)	Height	85
				Width	60
				Depth	40
Energy efficiency index ^(b) (EEI _w)	79.4		Energy efficiency class ^(b)	D ^(d)	
Washing efficiency index ^(b)	1.031		Rinsing effectiveness (g/kg) ^(b)	5.0	
Energy consumption in kWh per cycle, based on the eco 40-60 programme at a combination of full and partial loads. Actual energy consumption will depend on how the appliance is used.	0.684		Water consumption in litre per cycle, based on the eco 40-60 programme at a combination of full and partial loads. Actual water consumption will depend on how the appliance is used and on the hardness of the water.	45	
Maximum temperature inside the treated textile ^(b) (°C)	Rated capacity	37	Weighted remaining moisture content ^(b) (%)	62.9	
	Half	33			
	Quarter	27			
Spin speed ^(b) (rpm)	Rated capacity	1210	Spin-drying efficiency class ^(b)	C ^(d)	
	Half	1210			
	Quarter	1210			
Programme duration ^(b) (h:min)	Rated capacity	3:28	Type	free-standing	
	Half	2:42			
	Quarter	2:42			
Airborne acoustical noise emissions in the spinning phase ^(b) (dB(A) re 1 pW)	78		Airborne acoustical noise emission class ^(b) (spinning phase)	C ^(d)	
Off-mode (W) (if applicable)	0.50		Standby mode (W) (if applicable)	1.00	
Delay start (W) (if applicable)	4.00		Networked standby (W) (if applicable)	N/A	

Minimum duration of the guarantee offered by the supplier ^(a)(^c):

This product has been designed to release silver ions during the washing cycle

NO

Additional information:

Weblink to the supplier's website, where the information in point 9 of Annex II to Commission Regulation (EU) 2019/2023 ⁽¹⁾ is found:

^(a) this item shall not be considered relevant for the purposes of Article 2(6) of Regulation (EU) 2017/1369.

^(b) for the eco 40-60 programme.

^(c) changes to this item shall not be considered relevant for the purposes of paragraph 4 of Article 4 of Regulation (EU) 2017/1369.

^(d) if the product database automatically generates the definitive content of this cell, the supplier shall not enter these data.



MAINTENANCE

- 1) The actual energy consumption will depend on how the appliance is used.
- 2) The actual water consumption will depend on how the appliance is used and on the hardness of the water.
- 3) Delivery of the spare parts within 15 working days after having received the order.

Product Data Sheet concerning (EU) 2019/2014

The product data sheet for your appliance can be found online.

Go to <https://eprel.ec.europa.eu> and enter the model identifier for your appliance to download the data sheet.

The model identifier for your appliance can be found in the technical specifications section.

Flash the QR code on your appliance to access its main information.

DISPOSAL OF OLD ELECTRICAL APPLIANCES



European directive 2012/19/EU on Waste from Electrical and Electronic Equipment (WEEE), requires that used household appliances are not thrown into the normal municipal waste stream. Used appliances must be collected separately in order to optimize the rate of recovery and recycling of materials that compose them, and to reduce the impact on human health and on the environment. The crossed bin symbol is affixed to all the products to remind you of the obligations of separated collection.

Period of availability of repair spare parts: 10 years.

If you have a problem with your product, before going to your Conforama store, please get in touch with our aftersales services for electrical household appliances:

<https://sav-client.conforama.fr>

09 69 32 05 05



This instruction book is also available on our website: www.conforama.fr



CONFORAMA France SA
80 Boulevard du Mandinet
Lognes
77432 Marne la Vallée Cedex 2
FRANCE

