



**DPW209W**

# MANUEL D'UTILISATION

## DPW209W

Nous vous remercions d'avoir choisi la qualité FAR. Ce produit a été créé par notre équipe de professionnels et selon la réglementation européenne. Pour une meilleure utilisation de votre nouvel appareil, nous vous recommandons de lire attentivement ce manuel d'instructions et de le conserver pour toute référence ultérieure.

### TABLE DES MATIERES

Instructions de sécurité .....	FR-2
Caracteristiques technique.....	FR-6
Description de l'appareil .....	FR-8
Installation.....	FR-9
Utilisation.....	FR-10
Inversion de porte .....	FR-18
Entretien .....	FR-24
Nettoyage.....	FR-30
Dépannage .....	FR-31
Accessoires .....	FR-32
Mise au rebut .....	FR-32
Enlèvement des appareils ménagers usagés .....	FR-33

## INSTRUCTIONS DE SECURITÉ

- Cet appareil peut être utilisé par des enfants âgés d'au moins 8 ans et par des personnes ayant des capacités physiques, sensorielles ou mentales réduites ou dénuées d'expérience ou de connaissance, s'ils (si elles) sont correctement surveillé(e)s ou si des instructions relatives à l'utilisation de l'appareil en toute sécurité leur ont été données et si les risques encourus ont été appréhendés. Les enfants ne doivent pas jouer avec l'appareil. Le nettoyage et l'entretien par l'utilisateur ne doivent pas être effectués par des enfants sans surveillance.
- Cet appareil peut être utilisé par des personnes dont les capacités physiques, sensorielles ou mentales sont réduites ou dont l'expérience ou les connaissances ne sont pas suffisantes, à condition qu'ils bénéficient d'une surveillance ou qu'ils aient reçu des instructions quant à l'utilisation de l'appareil en toute sécurité et en comprennent bien les dangers potentiels.
- Les enfants ne doivent pas utiliser l'appareil comme un jouet.
- Si le cordon d'alimentation est endommagé, il doit être remplacé par le fabricant, son Service

Après-Vente ou une personne de qualification similaire afin d'éviter un danger.

- Cet appareil est destiné à être utilisé dans des applications domestiques et analogues telles que:
  - les coins cuisines réservés au personnel des magasins, bureaux et autres environnements professionnels;
  - les fermes;
  - l'utilisation par les clients des hôtels, motels et autres environnements à caractère résidentiel;
  - les environnements de type chambres d'hôtes;
- Cet appareil n'est pas destiné à être utilisé dans les applications suivantes:
  - la restauration et autres applications similaires et la vente au détail.
- **MISE EN GARDE:** Maintenir dégagées les ouvertures de ventilation dans l'enceinte de l'appareil ou dans la structure d'encastrement.
- **MISE EN GARDE:** Ne pas utiliser de dispositifs mécaniques ou autres moyens pour accélérer le processus de dégivrage autres que ceux recommandés par le fabricant.

- **MISE EN GARDE:** Ne pas endommager le circuit de réfrigération.
- **MISE EN GARDE:** Ne pas utiliser d'appareils électriques à l'intérieur du compartiment de stockage des denrées, à moins qu'ils ne soient du type recommandé par le fabricant.
- Ne pas stocker dans cet appareil des substances explosives telles que des aérosols contenant des gaz propulseurs inflammables.
- **MISE EN GARDE:** Remplir uniquement avec de l'eau potable.
- En ce qui concerne les informations pour l'installation, la manipulation, l'entretien et la mise au rebut de l'appareil, référez-vous au paragraphe ci-après de la notice.
- En ce qui concerne les informations pour remplacer la lampe, référez-vous au paragraphe ci-après de la notice.
- Pour éviter toute nuisance envers l'environnement ou la santé humaine causée par la mise au rebut non contrôlée de déchets électriques, recyclez l'appareil de façon responsable pour promouvoir la réutilisation des ressources matérielles. La mise au rebut

- doit être faite de façon sûre dans des points de collecte publique prévus à cet effet.
- Les anciens réfrigérateurs peuvent contenir des CFC qui détruisent la couche d'ozone; contactez le centre de traitement des déchets le plus près de chez vous pour plus de détails sur les procédures correctes de mise au rebut.
- L'appareil doit être installé sur le sol, sur une surface plane et horizontale en s'assurant que les ouvertures d'aération sont correctement dégagées.
- Ne jamais essayer de remplacer ou de réparer vous même une partie ou un composant de l'appareil, demandez de l'aide à un personnel professionnel et qualifié, si besoin.
- Toujours manipuler l'appareil avec soin afin d'éviter d'endommager celui-ci.



- **Attention: risque d'incendie**
- Pour la mise au rebut de l'appareil, se référer au chapitre « Mise Au Rebut » et « Enlèvement des appareils ménagers usages ».
- Pour la méthode de remplacement des lampes d'éclairage, se référer au chapitre « Changement de l'ampoule ».

**CARACTERISTIQUES TECHNIQUE**

Modèle	FAR DPW209W
Catégorie d'appareil de réfrigération ménager	catégorie 7
Classe d'efficacité énergétique	A+
Consommations d'énergie annuelle (1)	217 kWh/an
Volume utile des compartiments	Réfrigérateur : 164 L Congélateur : 40 L ✳️***
Dégivrage	Réfrigérateur: automatique Congélateur: manuel
Autonomie	15 h
Pouvoir de congélation	2 kg / 24h
Classe climatique + fourchette de températures ambiantes	N/ST (de +16°C à +38°C)

Émissions acoustiques dans l'air	40 dB(A) re 1pW
Alimentation	220V-240V / 50Hz~ 80W
Réfrigérant	R600a / 47g
Dimension (L x P x H)	550 x 550 x 1430 (mm)
Poids	38.5 kg
Type d'installation	Pose libre

(1) Calculée sur la base du résultat obtenu pour 24 heures dans des conditions d'essai normalisées. La consommation d'énergie réelle dépend des conditions d'utilisation et de l'emplacement de l'appareil.

## DESCRIPTION DE L'APPAREIL

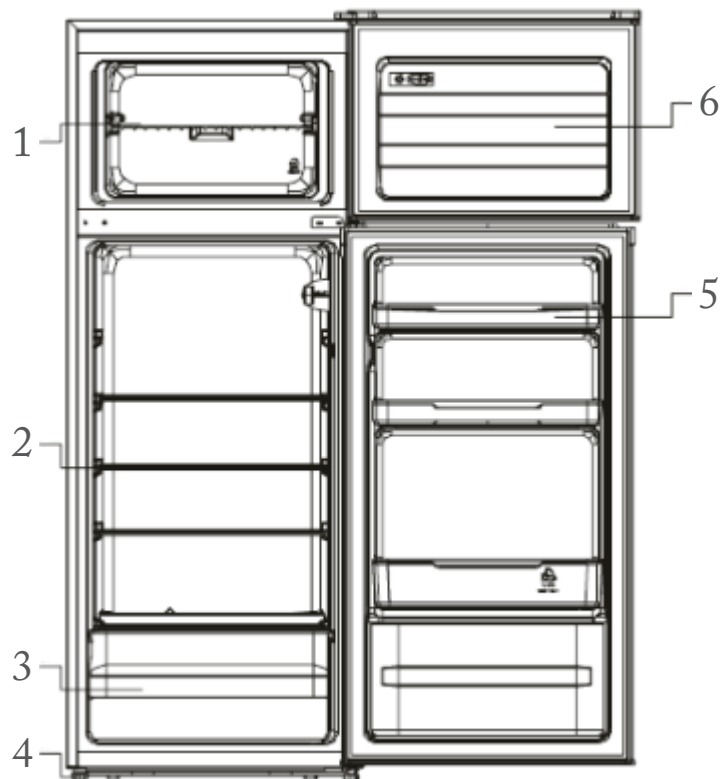

- |                    |                         |
|--------------------|-------------------------|
| 1. Clayette Fil    | 5. Balconnets           |
| 2. Clayettes verre | 6. Porte du congélateur |
| 3. Bac à légumes   |                         |
| 4. Pieds réglables |                         |

**REMARQUE:** Le design est susceptible d'être modifié sans préavis.

## INSTALLATION

Mettez l'appareil en position puis attendez deux à trois heures avant de le mettre en marche pour la première fois, le temps que le système se mette en place. L'appareil ne doit pas être placé à proximité d'une source de chaleur (ex: cuisinière, chaudière, lumière directe du soleil etc.).

Afin de permettre une bonne ventilation, laissez un espace d'au moins 10 cm au-dessus de l'appareil et de 10 cm sur les côtés et derrière. Cet appareil n'est pas conçu pour une installation encastrée.

L'appareil doit être installé sur une surface plane, solide et stable ; toute irrégularité du plancher doit être corrigée avant l'installation ; si l'appareil est légèrement bancal, ajustez la hauteur des pieds de devant.

**REMARQUE :** Si l'appareil est placé sur un tapis ou un revêtement de sol souple, réglez de nouveau les pieds avant une fois que l'appareil est stabilisé.

## UTILISATION

- Cet appareil est conçu pour fonctionner dans une température ambiante située entre 16°C et 38°C. L'appareil ne peut pas fonctionner correctement en dehors de cette plage de température. Si la température ambiante est dépassée pendant une longue durée, la température dans le congélateur remontera au-dessus de -18°C et les aliments risquent de s'abîmer.
- Retirez tous les matériaux d'emballage de l'appareil. Lavez l'intérieur de l'appareil avec de l'eau tiède et du bicarbonate de soude (5 ml pour 50 cl d'eau). Séchez bien l'appareil.
- Lors de la première utilisation du congélateur et après le dégivrage, mettez le thermostat sur le cran maximal au moins 2 heures avant de mettre les aliments, puis remettez-le en position normale.
- En cas de coupure de courant, n'ouvrez pas la porte. Les aliments surgelés ne devraient pas être affectés si la coupure dure moins de 12 heures. En cas de coupure plus longue, vérifiez les aliments et, le cas échéant, consommez-les immédiatement ou faites-les cuire avant de les recongeler.

## REGLER LA TEMPÉRATURE

Le réfrigérateur est commandé par un bouton de thermostat situé en haut. Pour régler le réfrigérateur plus froid, tournez le bouton du cran STOP (OFF) vers les ombres élevés. Le thermostat peut être réglé de MIN, MED, MAX.

Plus le bouton est réglé sur un chiffre élevé, plus la température sera basse dans tous les compartiments de l'appareil.

Les changements de température ambiante affectent la température à l'intérieur de l'appareil ; il est donc important de régler l'appareil en fonction des conditions ambiantes.

Sur le cran STOP OFF, l'appareil ne fonctionne pas (le système de refroidissement est désactivé), mais il est quand même sous tension.

Mettez le thermostat sur un cran intermédiaire pour une température de -18°C dans le congélateur.

### Remarque:

Après avoir éteint ou débranché l'appareil, attendez au moins 5 minutes avant de le

rebrancher ou de le rallumer. Cela donne le temps au dispositif de protection du compresseur de se réinitialiser.

Si le compresseur ne redémarre pas, débranchez à nouveau l'appareil, attendez 5 minutes et réessayez ; le compresseur devrait redémarrer normalement.

La température de rangement peut être affectée par :

- La température ambiante
- La fréquence d'ouverture de la porte
- La quantité d'aliments stockée
- La position de l'appareil

Lors du réglage de la température, tous les facteurs susmentionnés doivent être pris en compte.

### INDICATEUR DE TEMPERATURE

Pour vous aider au bon réglage de votre appareil, celui-ci est équipé d'un indicateur de température placé dans la zone la plus froide.



Pour la bonne conservation des denrées dans votre réfrigérateur et notamment dans la zone la plus froide, veillez à ce que dans l'indicateur de température « OK » apparaisse.



Le symbole ci-contre indique l'emplacement de la zone la plus froide de votre réfrigérateur. Il définit le haut de cette zone.

Si « OK » n'apparaît pas, la température moyenne de cette zone est trop élevée. Réglez le thermostat sur une position plus froide.

À chaque modification du réglage du thermostat, attendez la stabilisation de la température à l'intérieur de l'appareil avant de procéder si nécessaire à un nouveau réglage. Ne modifiez la position du thermostat que progressivement et attendez au moins 12 heures avant de procéder à une nouvelle vérification.

**Remarque:** après chargement de l'appareil de denrées fraîches ou après des ouvertures répétées ou prolongées de la porte il est normal que l'inscription « OK » n'apparaisse pas dans l'indicateur de température ; attendez au moins 12 heures avant de réajuster le thermostat.

### ACHAT DE PRODUITS SURGELÉS

Cet appareil est un congélateur à 4 étoiles; il peut servir à congeler des produits frais et à conserver des produits surgelés. Lorsque vous achetez



des produits surgelés, lisez les instructions de rangement figurant sur leur emballage. La durée maximale de conservation des aliments figure à côté du symbole à 4 étoiles.

### **CONGÉLATION DE PRODUITS FRAIS**

La congélation doit s'effectuer dans les meilleures conditions d'hygiène possibles car elle n'améliore pas la qualité des aliments en tant que telle.

Ne mettez jamais au congélateur des aliments chauds, ni même tièdes.

Avant de congeler un aliment, recouvrez-le toujours hermétiquement avec du papier alu ou du film alimentaire; vous pouvez également le placer dans un sac plastique ou dans une boîte hermétique. Cela permet de prévenir la déshydratation des aliments, et d'éviter que les odeurs fortes de certains aliments ne se transfèrent sur d'autres.

Pour congeler de la viande crue, enveloppez-la dans un sac plastique ou dans une boîte hermétique et placez-la sur la clayette la plus basse afin d'éviter tout risque de contamination croisée.

La viande crue ne doit en aucun cas entrer en contact avec des aliments cuits. Pour des raisons de sécurité, ne congelez jamais de la viande crue pendant plus de deux ou trois jours.

Les fruits et les légumes doivent être soigneusement lavés, puis placés dans le bac à légumes.

Les liquides, notamment le lait, doivent être fermés hermétiquement et placés dans l'étagère à bouteilles située sur la porte.

**Remarque:** La température interne du congélateur dépend de la température des aliments frais qui y sont conservés ainsi que de la fréquence d'ouverture de la porte. Changez le réglage de température du thermostat si nécessaire.

### **CONSERVATION DE PRODUITS SURGELÉS**

Une fois achetés, tous les produits surgelés doivent être mis au congélateur le plus rapidement possible, avant d'avoir eu le temps de se décongeler et de se gâter.

Les instructions de conservation des fabricants figurant sur les emballages des produits surgelés doivent toujours être respectées.

Lors de la première utilisation du congélateur et après le dégivrage, mettez le thermostat sur le cran maximal au moins 2 heures avant de mettre les aliments, puis remettez-le en position normale.

Les données techniques mentionnées dans les «Spécifications» correspondent à une utilisation de l'appareil sans les tiroirs du congélateur.

### **CONSEILS EN MATIÈRE D'ÉCONOMIE D'ÉNERGIE**

Installez l'appareil dans un endroit frais à l'abri des rayons directs du soleil et en le tenant éloigné de toute cuisinière, radiateur, lave-vaisselle ou tout appareil émettant de l'air chaud.

Ne réglez pas l'appareil sur des températures inférieures à celles recommandées. Réglez la température sur une fourchette appropriée, par exemple réglez le thermostat sur la position du milieu pour une température de 4°C dans le réfrigérateur et de -18°C dans le congélateur.

Laissez refroidir les plats déjà cuits avant de les mettre adu l'appareil. Cela évitera de faire augmenter la température interne de l'appareil.

Faites en sorte que votre l'appareil soit toujours plein mais pas trop afin de réduire la perte d'air « froid ». Ne remplissez pas trop l'appareil. Dans la mesure du possible, prévoyez environ 20 % d'espace libre pour la circulation de l'air.

Pour empêcher l'air froid de s'évacuer, limitez la fréquence d'ouverture de la porte. Lorsque vous rentrez de courses, mettez les aliments à conserver au l'appareil à part avant d'ouvrir la porte. N'ouvrez la porte que pour mettre ou prendre des aliments.

Veillez à ce que le joint de la porte soit propre et en bon état. Une feuille de papier doit pouvoir être maintenue entre le l'appareil et la porte une fois celle-ci fermée. Dégivrez le congélateur régulièrement ou lorsque la glace fait plus de 5 mm d'épaisseur. L'accumulation de glace sur les parois internes augmente considérablement la consommation en énergie.

La disposition des tiroirs, paniers et clayettes indiquée dans la figure descriptive du produit est optimisée pour économiser l'énergie de manière efficace. La modifier peut affecter la consommation.

## INVERSION DE PORTE

Suivre les étapes suivantes pour inverser la porte de sa position initiale:

Ce réfrigérateur peut être ouvert du côté gauche ou gauche. Par défaut, la porte s'ouvre du côté gauche. Si vous voulez ouvrir la porte du côté droit, procédez comme suit.

Outils requis : Tournevis cruciforme / Tournevis plat / Clé six pans.

- Pour installer la porte de l'autre côté, nous vous conseillons de faire appel à un technicien qualifié. Essayez d'installer vous-même la porte de l'autre côté uniquement si vous avez les qualifications requises.
- Vérifiez que l'appareil est débranché et vide.
- Réglez les deux pieds réglables sur leur position la plus haute.
- Pour démonter la porte, il faut incliner l'appareil en arrière. Faites reposer l'appareil contre quelque chose de solide pour qu'il ne glisse pas pendant l'assemblage de la porte.
- Toutes les pièces démontées doivent être conservées pour réinstaller la porte.
- Le réfrigérateur ne doit pas être incliné de plus de 45°.

- N'allongez pas l'appareil, car cela peut endommager son système de réfrigération.
- Vous devez reposer l'appareil contre quelque chose de solide, par exemple une chaise, juste sous le panneau supérieur.
- Nous recommandons que 2 personnes manipulent ensemble l'appareil pendant l'assemblage de la porte.

## DÉPOSE DES PORTES

1. Retirer le capot droit de la charnière supérieure.



2. Retirer les vis fixées à la charnière supérieure avec le tournevis cruciforme.

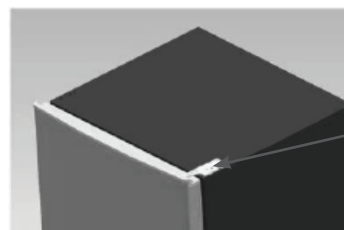

Vis de  
fixation de  
la charnière

3. A. Retirer l'écrou avec le manchon. Enlever la rondelle puis retirer les axes de l'autre côté et fixer.



- B. Décoller la porte supérieure puis retirer le bloc de limite de porte et placer-le sur le côté opposé.

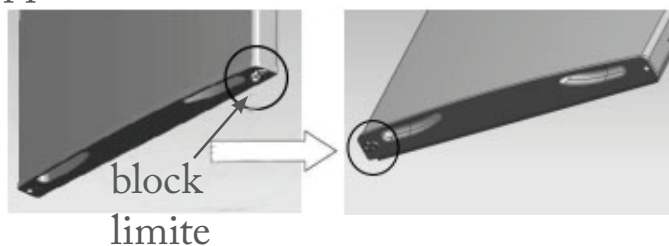

4. Démontez les vis fixées à la charnière inférieure avec le tournevis cruciforme. Remarque: l'angle en pente du congélateur-réfrigérateur est inférieure à 45 °.

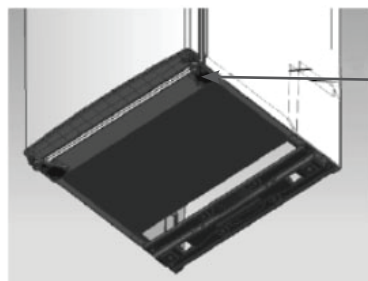

Vis de fixation de la charnière inférieure

5. A. Remplacer le fond de la porte et le bloc de limite.

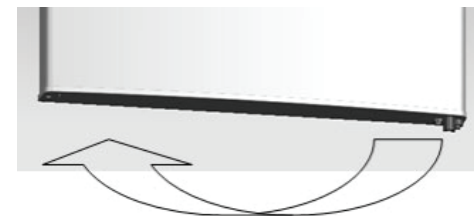

- B. Remplacer le pied réglable et placer-le sur le côté opposé.



6. A. Remplacer la charnière inférieure, puis décoller la porte inférieure. B. Fixer la charnière inférieure avec des vis sur côté opposé.

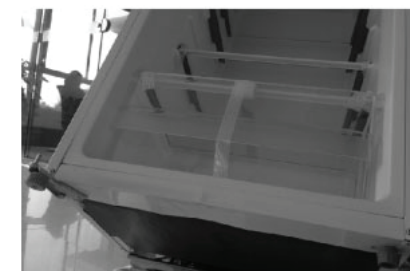

7. A. Retirer les manchons plastiques et la mi charnière et garder-les pour une utilisation ultérieure.  
 B. Placer la porte en bas sur la charnière inférieure, visser la mi charnière sur côté opposé.  
 C. Mettre les manchons plastiques sur le côté opposé.

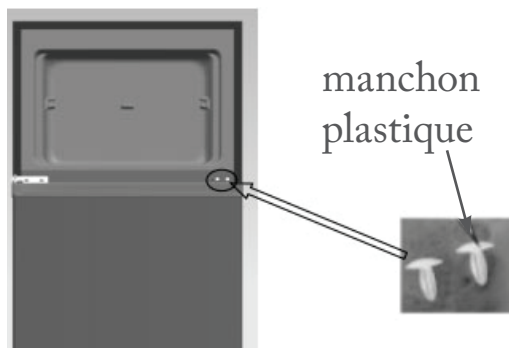

8. Mettre la porte du haut en arrière et mettre le haut-charnière.

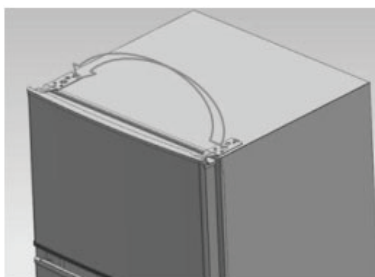

9. Régler la porte en haut à bonne position, fixer le haut-charnière.



10. Installer l'écrou avec des manchons.  
 11. Régler-le pour vous assurer le niveau de l'armoire.



## ENTRETIEN

### DÉGIVRAGE DU RÉFRIGÉRATEUR

Le processus de dégivrage du réfrigérateur se déclenche automatiquement chaque fois que le compresseur s'arrête.

L'eau de dégivrage est automatiquement dirigée vers le trou d'évacuation d'où elle s'écoule dans un bac placé sur le compresseur, derrière l'appareil, avant de s'évaporer.

Assurez-vous que le trou d'évacuation du réfrigérateur, situé derrière l'appareil, reste bien dégagé en permanence.

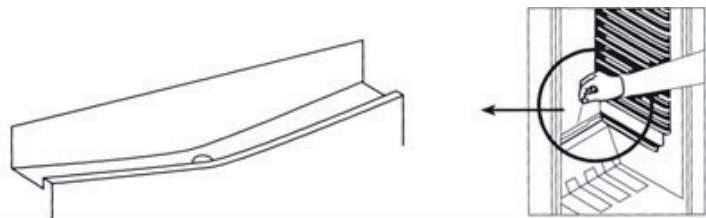

### DÉGIVRAGE DU CONGÉLATEUR

Le givre s'accumule dans le congélateur à une vitesse qui dépend de la durée d'ouverture de la porte, ainsi que de la quantité d'humidité à l'intérieur de la cavité.

Il est essentiel de faire en sorte que le givre ou la glace ne se forme pas à un endroit où ils

pourraient compromettre l'étanchéité du joint de la porte.

Cela aurait pour conséquence de permettre une entrée d'air constante, et donc de faire marcher le compresseur en permanence.

Les fines couches de givre récentes sont assez molles et faciles à enlever avec une brosse ou un grattoir en plastique. N'utilisez pas de grattoirs métalliques ou coupants, d'ustensiles mécaniques ou tout autre appareil pour accélérer le processus de dégivrage. Enlevez toutes les plaques de givre une fois décollées du plancher du congélateur.

Pour enlever les couches fines de givre, il n'est pas nécessaire de débrancher l'appareil.

Pour enlever les dépôts de glace épais, débranchez l'appareil, videz son contenu et placez-le dans des boîtes en carton que vous enveloppez dans des couvertures épaisses ou dans plusieurs couches de papier pour les garder au froid. Le dégivrage est plus efficace si le congélateur est vide; il doit s'effectuer le plus rapidement possible.

Pendant le dégivrage, toute hausse de température des aliments surgelés raccourcit



leur durée de conservation. Si les aliments sont correctement emballés et placés dans un endroit frais, ils doivent pouvoir se conserver pendant plusieurs heures.

Au moment où vous remettez les aliments dans le congélateur, examinez leur contenu afin de vous assurer qu'ils n'ont pas été décongelés.

Une fois le dégivrage terminé, lavez l'intérieur avec un mélange d'eau chaude et d'un peu de bicarbonate de soude, puis séchez soigneusement. Lavez de la même manière toutes les pièces amovibles, puis remettez-les en place.

Rebranchez l'appareil et laissez-le fonctionner pendant 2 ou 3 heures sur le réglage 7 avant de remettre les aliments dans le congélateur et de remettre le thermostat sur le réglage habituel.

### **BRUIT DE L'APPAREIL**

Vous remarquerez peut-être parfois des bruits inhabituels. Ces bruits sont dus à la circulation du réfrigérant dans le système de refroidissement. Le phénomène a tendance à s'accroître depuis l'apparition des gaz sans CFC. Il est cependant normal et ne signifie pas que le réfrigérateur perd en efficacité.

### **PÉRIODES D'INUTILISATION PROLONGÉE**

Si vous ne comptez pas utiliser l'appareil pendant un certain temps, procédez de la manière suivante:

1. Débranchez l'appareil.
2. Nettoyez l'intérieur, puis séchez (voir section 'Nettoyage et entretien').
3. Laissez la porte ouverte afin d'éviter l'apparition de mauvaises odeurs dans l'appareil lorsqu'il n'est pas utilisé.

### **REMARQUES CONCERNANT L'UTILISATION**

Cet appareil doit être régulièrement nettoyé et dégivré.

Vérifiez le contenu des compartiments de temps en temps.

Les plats préparés doivent être conservés d'une manière conforme aux instructions des étiquettes.

Choisissez des aliments frais de bonne qualité, et assurez-vous qu'ils sont bien propres avant de les congeler.

Emballez tous les aliments dans des sacs pour aliment de qualité en polyéthylène ou dans des contenants hermétiques et assurez-vous qu'il n'y a pas d'air à l'intérieur.

Ne conservez pas des substances toxiques ou dangereuses dans ce congélateur. Il est conçu pour la congélation des aliments comestibles uniquement.

Évitez de consommer des aliments qui sont restés congelés pendant trop longtemps.

Évitez de laisser la porte ouverte pendant trop longtemps: cela augmente la consommation d'électricité et entraîne une formation excessive de glace.

N'utilisez jamais des objets pointus (ex: un couteau) pour enlever la glace de l'appareil.

Utilisez toujours un grattoir en plastique.

Ne mettez jamais des aliments chauds dans l'appareil. Laissez-les refroidir à température ambiante.

Ne mettez jamais dans le congélateur des bouteilles remplies de liquide ou des boîtes scellées contenant des liquides gazeux, car elles pourraient éclater.

Évitez de donner aux enfants des crèmes glacées ou des glaces à l'eau sortant juste du congélateur; la basse température risquerait de leur brûler les lèvres.

N'essayez pas de recongeler des produits

décongelés ; consommez-les dans les 24 heures ou faites-les cuire avant de les recongeler.

### CHANGEMENT DE L'AMPOULE

1. Débranchez le réfrigérateur avant d'enlever l'ampoule.
2. Retirez le couvercle de la lampe à l'aide d'un tournevis plat.



3. Remplacez-la par une ampoule de 15 watts MAX et de type E14.

**REMARQUE :** Toutes les ampoules ne s'adapteront forcément pas à votre réfrigérateur. Veillez à la remplacer par une ampoule du même type, même taille et même puissance.

4. Remettez le couvercle de la lampe.



5. Branchez le réfrigérateur ou reconnectez le réfrigérateur à l'alimentation.



## NETTOYAGE

1. Débranchez l'appareil.
2. Enlevez toutes les substances.
3. Nettoyez l'intérieur et les parois extérieures avec une éponge ou un chiffon mou imbibé(e) d'eau chaude ; vous pouvez également utiliser un mélange de 1 cuillère à café de bicarbonate de soude dans 1,2 litre d'eau.
4. Rincez bien et essuyez avec un chiffon mou propre.

Si vous comptez laisser l'appareil inutilisé pendant une longue période, nous vous conseillons de le vider entièrement, de nettoyer l'intérieur et de laisser la porte ouverte afin de faire circuler l'air et d'éviter la formation de mauvaises odeurs.

## DÉPANNAGE

Avant de faire appel à un réparateur, veuillez vérifier les points suivants.

### **L'APPAREIL NE MARCHE PAS.**

Vérifiez qu'il est bien branché.

Branchez un autre appareil sur la même prise afin de vous assurer qu'elle est bien alimentée; si l'autre appareil ne marche pas non plus, vérifiez le fusible de la prise.

### **L'APPAREIL FAIT BEAUCOUP DE BRUIT PENDANT QU'IL FONCTIONNE.**

Vérifiez qu'il est bien d'aplomb et qu'il n'est pas en contact avec un autre appareil ou avec un autre meuble de la cuisine.

### **L'APPAREIL N'EST PAS ASSEZ FROID.**

Si la porte est ouverte trop souvent ou si elle est restée ouverte pendant trop longtemps, il faut un peu de temps pour que l'appareil redescende à la température réglée.

L'espace derrière l'appareil est peut-être insuffisant, empêchant l'air de circuler convenablement.

Vous avez peut-être mis une trop grande quantité d'aliments frais dans l'appareil.

## ACCESSOIRES

- Etiquette énergétique
- Notice d'utilisation en FR/EN
- Brosse pour trou de vidange
- Charnière en plastique
- Cache charnière supérieure

## MISE AU REBUT

Le gaz frigorigène contenu dans le circuit de cet appareil est de l'isobutane (R600a), gaz peu polluant mais inflammable. Veuillez contacter le service en charge de l'élimination des déchets de votre région pour obtenir des conseils sur la méthode de traitement appropriée.

## ENLÈVEMENT DES APPAREILS MÉNAGERS USAGÉS



La directive européenne 2012/19/EU sur les Déchets des Équipements Electriques et Electroniques (DEEE), exige que les appareils ménagers usagés ne soient pas jetés dans le flux normal des déchets municipaux. Les appareils usagés doivent être collectés séparément afin d'optimiser le taux de récupération et le recyclage des matériaux qui les composent, et réduire l'impact sur la santé humaine et l'environnement.

Le symbole de la poubelle barrée est apposé sur tous les produits pour rappeler les obligations de collecte séparée.

Les consommateurs devront contacter les autorités locales ou leur revendeur concernant la démarche à suivre pour l'enlèvement de leur vieil appareil.



# INSTRUCTION MANUAL

## DPW209W

Thank you to have chosen the FAR quality. This product has been created by our professional team and according to the European regulation. For a better use of your new device, we recommend you to read carefully this user manual and keep it for record.

### TABLE OF CONTENTS

Safety instructions.....	GB-2
Technical information.....	GB-4
Description of the device .....	GB-6
Installation.....	GB-7
Use .....	GB-8
Reverse door.....	GB-15
Maintenance.....	GB-21
Cleaning .....	GB-26
Troubleshooting.....	GB-27
Accessories .....	GB-28
Disposal.....	GB-28
Disposal of old electrical appliances .....	GB-29

## SAFETY INSTRUCTIONS

- This appliance can be used by children aged from 8 years and above if they have been given supervision or instruction concerning use of the appliance in a safe way and understand the hazards involved. Cleaning and maintenance by the user must not be carried out by children, unless they are aged 8 years or over and only under adult supervision. Keep the appliance and its cable out of reach of children under 8 years of age.
- This appliance can be used by persons with reduced physical, sensory or mental abilities or lack of experience and knowledge if they have been given supervision or instruction concerning use of the appliance in a safe way and understand the hazards involved.
- Children must not use the appliance as a toy.
- If the supply cord is damaged, it must be replaced by the manufacturer, its service agent or similarly qualified persons in order to avoid a hazard.
- This appliance is intended to be used in household and similar applications such as:

- staff kitchen areas in shops, offices and other working environments;
- farm houses;
- by clients in hotels, motels and other residential type environments;
- bed and breakfast type environments.
- **WARNING:** Keep ventilation openings, in the appliance enclosure or in the built-in structure, clear of obstruction.
- **WARNING:** Do not use mechanical devices or other means to accelerate the defrosting process, other than those recommended by the manufacturer.
- **WARNING:** Do not damage the refrigerant circuit.
- **WARNING:** Do not use electrical appliances inside the food storage compartments of the appliance, unless they are of the type recommended by the manufacturer.
- Do not store explosive substances such as aerosol cans with a flammable propellant in this appliance.
- **WARNING:** fill the ice-maker with potable water only.

- Regarding the information for the installation, operation, maintenance and disposal of the device, refer to the following paragraph of the instruction manual.



### Caution: Risk of fire

- For disposal of product, refer to <Disposal> and <Removal devices Household Uses >.
- For the replacement method of light bulb, refer to <Changing the light bulb>.

### TECHNICAL INFORMATION

Brand	FAR DPW209W
Category of household refrigerating appliance	catalogue 7
Energy class	A+
Annual energy consumption (1)	217 kWh/an
Storage volume	Refrigerator : 164 L Freezer : 40 L * ** *
Defrost	Refrigerator: automatic Freezer: manual

Autonomy	15 h
Freezing capacity	2 kg / 24h
Climate class + Ambient range	N/ST (+16°C to +38°C)
Noise	40 dB(A) re 1pW
Rated voltage and frequency / Input power	220V-240V / 50Hz~ 80W
Refrigerant/Amount	R600a / 47g
Product dimension (W x D x H)	550 x 550 x 1430 (mm)
Net weight	38.5 kg
Type of installation	Free Standing

- (1) Calculation on the basis of results for 24 hours under standard test conditions. The actual energy consumption will depend on use and the location of the device.

## DESCRIPTION OF THE DEVICE

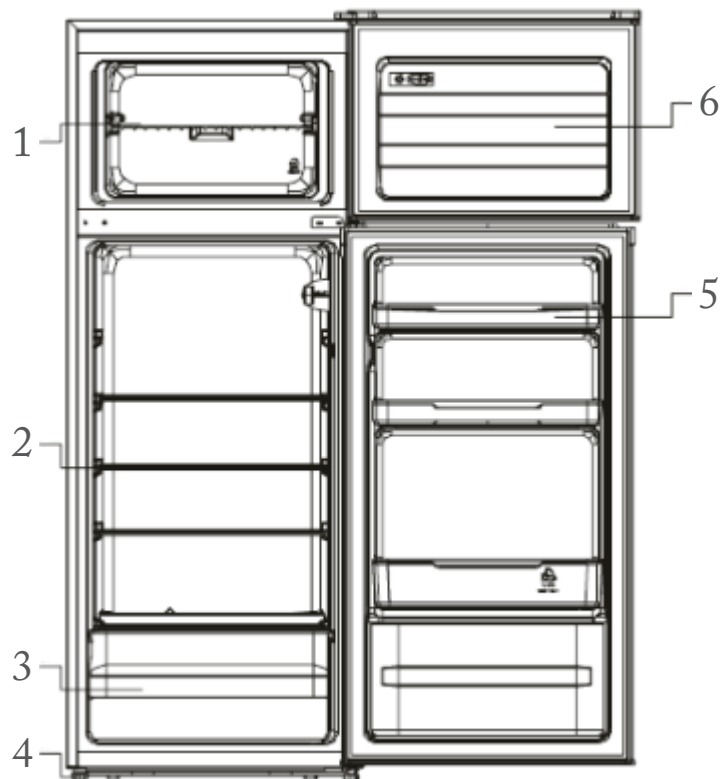

- |                  |                    |
|------------------|--------------------|
| 1. Wire shelf    | 4. Adjustable feet |
| 2. Glass shelf   | 5. Balcony         |
| 3. Vegetable box | 6. Freezer door    |

**NOTE:** The appliance design is subject to change without prior notice.

## INSTALLATION

Position the appliance and allow it to stand for two to three hours before it is turned on for the first time to allow the system to settle. Do not position next to any heat source e.g. cooker, boiler or in direct sunlight etc.

Allow at least 10 cm of space at the top and 10 cm of space on both sides of the appliance and between the back of the appliance and the wall for adequate air circulation. The appliance is not designed for recessed installation (“building in”).

Install on a good firm level surface, and any unevenness of the floor should be corrected prior to installation, slight unevenness can be overcome by adjusting the front feet.

**NOTE:** If the appliance is positioned on a carpet, soft floor covering you should readjust the front feet once the appliance has had time to settle.

**USE**

- This appliance is designed to operate in ambient temperature between 16°C and 38°C. If these temperatures are exceeded, i.e. colder or warmer, the appliance will not operate correctly. If the ambient temperatures are exceeded for long periods, the temperature in the freezer section will rise above -18°C and food spoilage may occur.
- Remove all packaging materials from the appliance. Wash the inside of the cabinet with lukewarm water and bicarbonate of soda (5 ml to 0.5 liter of water). Dry the appliance thoroughly.
- When you use the freezer for the first time or after defrosting, set the thermostat control to the maximum position for at least 2 hours before introducing food to be stored, and then readjust to the normal position.
- If there is a power failure, do not open the door. Frozen food should not be affected if the failure lasts for less than 12 hours. If the failure is longer, then the food should be checked and either eaten immediately or cooked and then re-frozen.

**SETTING THE THERMOSTAT KNOB**

The refrigerator is controlled with a thermostat knob located inside the fridge, towards the upper right-hand corner. Turn the knob from the STOP (OFF) position towards the higher numbers for colder temperatures. The knob can be adjusted from setting MIN, MED, MAX.

Higher settings on the knob (MAX) mean lower temperatures (colder) in all compartments of the appliance.

Changes of the ambient temperature affect temperature in the interior of the appliance so choose a correct setting of the temperature control knob, depending on your ambient conditions.

In the STOP (OFF) position the appliance does not operate (the cooling system is switched off), but power supply is not interrupted.

Set the thermostat knob to a middle position to achieve -18 °C in the freezer compartment.

**Please Note:**

If the appliance is switched off you must wait at least 5 minutes before restarting the appliance



or re-inserting the plug into the wall outlet. This is to allow the protection device in the compressor to reset.

If the compressor fails to start correctly remove the plug and wait for 5 minutes before you try again then the compressor should restart normally.

The storage temperature may be affected by:

- The room temperature
- How often the door is opened
- How much food is stored
- Position of the appliance

When you set the correct temperature, all these factors mentioned above shall be taken into account.

### TEMPERATURE INDICATE

In order to help you get the correct adjustment of your device, it is equipped with a temperature gauge placed in the coldest area.



For the proper storage of food in your refrigerator and in particular in the coldest area, make sure that «OK» appears in the temperature indicator.



The symbol on the left side indicates the location of the coldest area of your refrigerator. It defines the height of this area.

If «OK» is not displayed, the average temperature in this area will be very high. You ought to adjust the thermostat to a colder setting.

For every modification of your thermostat, you are supposed to wait for the stabilization of the temperature inside the unit before proceeding, if necessary, to a new setting. Do change the position of the thermostat gradually and wait at least 12 hours before re-checking.

**NOTE:** after charging the device for fresh food or after repeated or prolonged door openings, it is normal that the inscription «OK» does not appear in the temperature indicator.

Wait at least 12 hours before readjusting the thermostat.

### SHOPPING FOR FROZEN FOOD

The appliance is rated as a 4 star freezer and can freeze fresh food and store pre-frozen food. When you are buying frozen food, look at the Storage Guidelines on the packaging. You will



be able to store each item of frozen food for the period shown against the 4 star rating.

### **FREEZING FRESH FOOD**

Ensure that your freezing operations are carried out under the most hygienic conditions as freezing alone does not improve the food.

Never put hot or even warm foodstuffs into the freezer.

Prior to freezing the food, food should always be covered tightly with foil, plastic film, placed in plastic bags or stored in airtight containers. This will prevent food from dehydrating and to prevent any strong odors of some foods transferring to milder ones.

To freeze raw meat, wrap in plastic bags or in airtight containers and place on the lowest shelf to avoid cross contamination.

Do not allow raw meat to come into contact with cooked foods. For safety, only store raw meat for two or three days.

**NOTE:** The ambient temperature of the freshly stored food and how often the door is opened affect the temperature in the refrigerator. If

required, change the thermostat temperature settings.

### **STORING FROZEN FOOD**

All frozen food you purchase should be placed in the freezer as soon as possible to avoid them from defrosting and spoiling.

All storage recommendations printed on the packaging of frozen food by the manufacturer should always be followed.

When using the freezer for the first time or after defrosting, set the thermostat knob to the maximum position for at least 2 hours before introducing food to be stored, and then re-adjust it to the normal position.

### **ENERGY-SAVING TIPS**

Install the fridge or freezer in a cool place out of direct sunlight and away from cookers, heaters, dishwashers or any hot air emitting items.

Do not set the freezer temperatures lower than necessary. Set the internal temperature within the correct range e.g. adjust the thermostat at middle position  $-18^{\circ}\text{C}$  in the freezer respectively.

Let pre-cooked foods cool down before placing them in the fridge or freezer. This will prevent the internal temperature of the fridge from rising.

Keep your freezer full, but not over crowded, Try to leave about 20% free space for air circulation.

To prevent cold air escaping, limit the frequency of opening door. When returning from shopping, sort foods to be kept in your freezer before opening the door. Only open the door to put food in or take it out.

Make sure the door seal is clean and in good condition. It should hold a piece of paper tightly in place when shut.

Defrost regularly or when ice is more than 5mm thick. Thick ice covering the inner sides significantly increases energy use.

The combination of the drawers, baskets and shelves shown in the device description is optimal for efficient energy savings. Changing the combination proposition could alter the efficiency.

## REVERSE DOOR

Follow the following stages to reverse the door from its initial position.

This refrigerator can be opened either from the left or right side. The default way of opening the door is from the left side. If you want to open the door from the right side, please follow the instructions below.

Tools Required: Phillips style screwdriver / Flat blated screwdriver / Hexagonal spanner.

- If you want to have the door swing reversed, we recommend that you contact a qualified technician. You should only try to reverse the door yourself if you believe that you are qualified to do so.
- Ensure the unit is unplugged and empty.
- Adjust the two levelling feet to their highest position.
- To take the door off it is necessary to tilt the unit backwards. You should rest the unit on something solid so that it will not slip during the door reversing process.
- All parts removed must be saved to do the reinstallation of the door.

- The refrigerator inclination angle should be less than 45°.
- Do not lay the unit flat as this may damage the coolant system.
- You should rest the Appliance on something solid e.g. a chair just below the top panel.
- We recommend that 2 people handle the unit during assembly.

### Deposit doors

1. Remove the right top hinge cover.

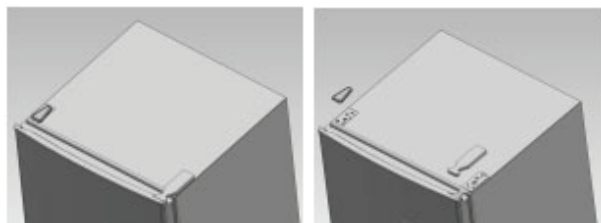

2. Remove the screws fixed the top hinge with cross-slot screwdriver.

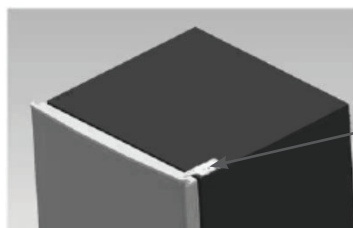

Screw  
(two)

3. A. Remove the nut with sleeve. Take off the washer then remove the axes to the other side and fixed.



- B. Take off upper door then remove the door limit block and place it to opposite side.

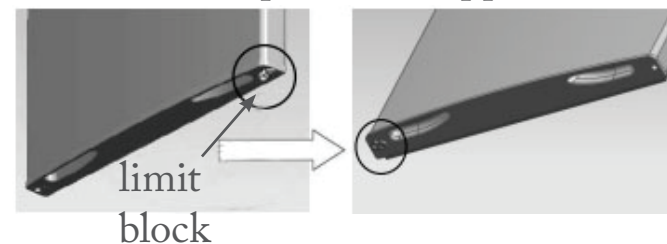

4. Disassemble the screws fixed the bottom hinge with cross slot screwdriver.  
Note: The refrigerator-freezer incline angle less than 45°.

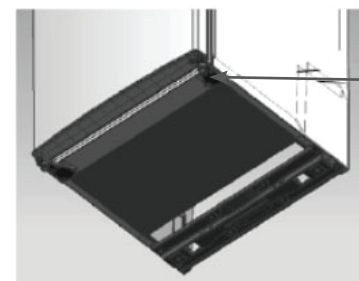

The screws  
Fixed the  
Bottom-hinge

5. A. Replace the bottom door bearing bush and the limit block.

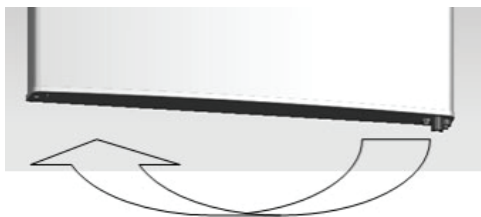

- B. Replace the adjustable foot and place it to opposite side.

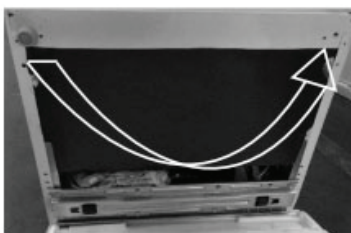

6. A. Replace the bottom hinge, then take off the bottom door.  
B. Fix the bottom hinge with screws to opposite side.



7. A. Take off the plastic sleeves and mid hinge keep for later use.  
B. Place the bottom door on bottom hinge, screw the mid hinge to opposite side.  
C. Put the plastic sleeves to opposite side.

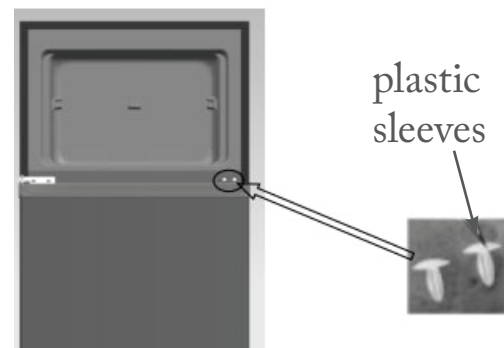

8. Put the upper door back and put the top-hinge on.

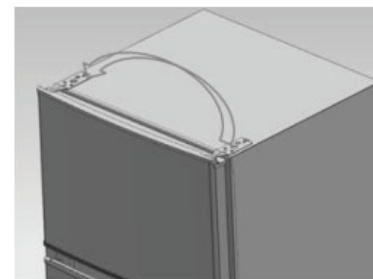

9. Set the top door right position, fix the top-hinge.



10. Install the nut with sleeves.  
11. Adjust it to make sure the cabinet level.



## MAINTENANCE

### FRIDGE DEFROSTING

The fridge defrosting process is carried out automatically every time the compressor stops.

The defrost water is automatically routed to the drain port and into a tray placed on the top of the compressor to the rear of the appliance from which it evaporates.

Make sure the drain port on the fridge at the rear of the appliance is kept clear.

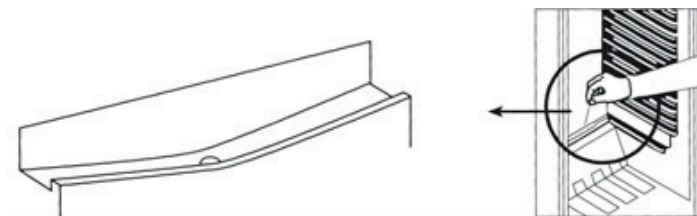

### FREEZER DEFROSTING

Frost will accumulate inside the freezer depending upon the length of time during which the door is left open or the amount of moisture introduced.

It is essential to ensure that no frost or ice is allowed to form at places where it will affect the close fitting of the door seal.

This might allow air to penetrate the cabinet, thus encouraging continuous running of the compressor.

Thin frost formation is quite soft and can be removed with a brush or plastic scraper. Do not use metal or sharp scrapers, mechanical devices or other means to accelerate the defrosting process. Remove all dislodged frost from the cabinet floor.

For the removal of thin frost it is not necessary to switch off the appliance.

For the removal of heavy ice deposits disconnect the appliance from the mains supply and empty the contents into cardboard boxes and wrap in thick blankets or layers of paper to keep them cold. Defrosting will be most effective if carried out when the freezer is empty, and it should be carried out as quickly as possible.

An increase in temperature of frozen food packages during defrosting will shorten the storage life. Provided that the contents are well wrapped and placed in a cool area, they should keep for several hours.

Examine the contents when replacing them in the freezer and if some of the packages have thawed out.

After defrosting is finished clean the inside with a solution of warm water with a little bicarbonate of soda and then dry thoroughly. Wash all removable parts in the same way and reassemble.

Reconnect the appliance to the mains supply and leave for 2 to 3 hours on setting number 7 before introducing the food back into the freezer and setting the thermostat to your normal setting.

### **NOISE FROM YOUR APPLIANCE**

You may notice some rather unusual noises. The noises are caused by circulation of refrigerant in the cooling system. It has become more pronounced since the introduction of CFC free gases. This is not a fault and will not affect the performance of your fridge.

### **PROLONGED OFF PERIODS**

If the appliance is not in use for a long period of time, proceed as follows:

1. Disconnect from the mains supply.
2. Clean and dry the inside (see 'Cleaning and maintenance').



3. Leave the door open to prevent any unpleasant smells from building up while the appliance is not in use.

### NOTES FOR USE

Do clean and defrost your appliance regularly.

Do check contents of the compartments every so often.

Do store commercially prepared food in accordance with the instructions given on the packets.

Do choose high quality fresh food and be sure it is thoroughly clean before freezing it.

Do wrap all food in food quality polythene bags or air tight containers and make sure any air is excluded.

Do Not store poisonous or any dangerous substances in your freezer. It is designed for the freezing of edible foodstuffs only.

Do Not consume food which has been frozen for an excessive length of time.

Do Not leave the door open for long periods, as this will make the appliance more costly to run and cause excessive ice formation.

Do Not use sharp objects such as knives to remove the ice from the appliance. Only use a plastic scraper.

Do Not put hot food into the appliance. Let it cool down to room temperature.

Do Not put liquid-filled bottles or sealed cans containing carbonated liquids into the freezer as they may burst.

Do Not give children ice-cream and water ices direct from the freezer as the low temperature may cause 'freezer burns' on the lips.

Do Not try to keep frozen food which has thawed; it should be eaten within 24 hours or cooked and re-frozen.

### CHANGING THE LIGHT BULB

1. Set the thermostat knob to the off position then unplug the appliance.
2. Remove the lamp cover with a flat screwdriver.



3. Replace with an E14 bulb of MAX 15-watt. Not all bulbs will fit your refrigerator.

**Note:** Be sure to replace the bulb with one of the same size, shape and power.

4. Replace the lamp cover.



5. Plug in refrigerator or reconnect refrigerator to power supply.

## CLEANING

1. Unplug the appliance.
2. Remove all substances.
3. Clean the inside and outside walls with a clean sponge or soft cloth using warm water or 1 teaspoon of bicarbonate of soda to 1.2 liters of water.
4. Rinse well and wipe dry with a clean soft cloth.

If the appliance is not to be used for a long period of time then it is recommended to remove all the food stuff, clean the inside of the appliance and leave the door open to allow the air to circulate thus avoiding unpleasant odors.

## TROUBLESHOOTING

Before calling for service please check the following.

### THE APPLIANCE IS NOT WORKING.

Check the plug is inserted correctly into the mains socket.

Check there is power to the mains socket by plugging another appliance in, if the other appliance do not work either, check the fuse in the plug.

### THE APPLIANCE IS NOISY WHEN OPERATING.

Check the appliance is level and it is not in contact with another appliance or kitchen furniture.

### THE APPLIANCE DOES NOT COOL SUFFICIENTLY.

If the door has been opened too often or it has been left open for a while it will take time for the appliance to reach its set temperature.

Check the airflow over the rear of the appliance has not been reduced due to insufficient clearance.

Check if a large quantity of fresh food has been introduced.



## ACCESSORIES

- Energy label
- FR/ENG manual
- Plastic hinge
- Hinge plastic cover
- Brush for drain hole

## DISPOSAL

The refrigerating gas contained in the circuit of this appliance is isobutane (R600a); it causes a low level of pollution but is inflammable. Please contact your local disposal department for advice on the correct method of disposal.

## DISPOSAL OF OLD ELECTRICAL APPLIANCES



The European directive 2012/19/EU on Waste Electrical and Electronic Equipment (WEEE), requires that old household electrical appliances must not be disposed of in the normal unsorted municipal waste stream. Old appliances must be collected separately in order to optimize the recovery and recycling of the materials they contain, and reduce the impact on human health and the environment. The crossed out “wheeled bin” symbol on the product reminds you of your obligation, that when you dispose of the appliance, it must be separately collected.

Consumers should contact their local authority or retailer for information concerning the correct disposal of their old appliance.



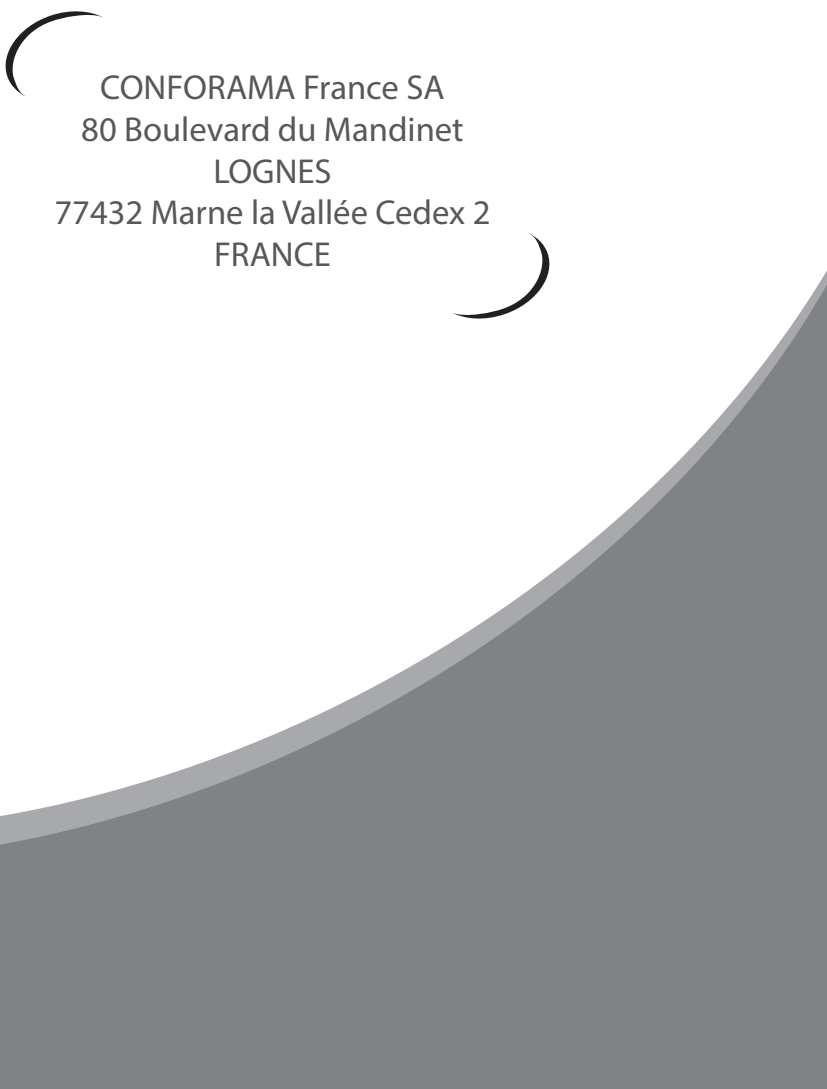

CONFORAMA France SA  
80 Boulevard du Mandinet  
LOGNES  
77432 Marne la Vallée Cedex 2  
FRANCE