

EN

WARRANTY CONDITIONS

This product is guaranteed for a period of 2 years from the date of purchase* against any failure resulting from a manufacturing or material defect. This warranty does not cover defects or damage resulting from incorrect installation, improper use or abnormal wear of the product.

*as shown on the sales receipt.

FR

CONDITION DE GARANTIE

Ce produit est garanti pour une période de 2 ans à partir de la date d'achat*, contre toute défaillance résultant d'un vice de fabrication ou de matériau. Cette garantie ne couvre pas les vices ou les dommages résultant d'une mauvaise installation, d'une utilisation incorrecte ou de l'usure anormale du produit.

*sur présentation du ticket de caisse.

NL

GARANTIEVOORWAARDEN

Dit product wordt gegarandeerd voor een periode van 2 jaar vanaf de aankoopdatum*, voor elke storing die het gevolg is van een fabricagefout of het materiaal. Gebreken of schade door slechte installatie, onjuist gebruik of abnormale slijtage van het product worden niet gedekt door deze garantie.

*op vertoon van kassabon.

ES

CONDICIONES DE GARANTÍA

El certificado de garantía de este producto tiene una duración de 2 años a partir de la fecha de compra* que se limita a los defectos de fabricación y averías del material. Se excluyen de la garantía deficiencias o daños originados por una mala instalación, errores en la manipulación o por un uso inadecuado.

*previa presentación del comprobante de compra.

Washing machine

Lave-linge

Wasmachine

Lavadora

971310 - WF 814 S566C
 971326 - WF 714 B W566C
 971351 - WF 1214 B W566C
 971683 - WF 714 B B566C
 971684 - WF 714 B S566C
 972324 - WF 814 B X566C

| | |
|-------------------------|---------|
| INSTRUCTIONS FOR USE |02 |
| CONSIGNES D'UTILISATION |32 |
| GEBRUIKSAANWIJZINGEN |64 |
| INSTRUCCIONES DE USO |96 |

ELECTRO DEPOT
 1 route de Vendeville
 59155 FACHES-THUMESNIL - FRANCE

VALBERG

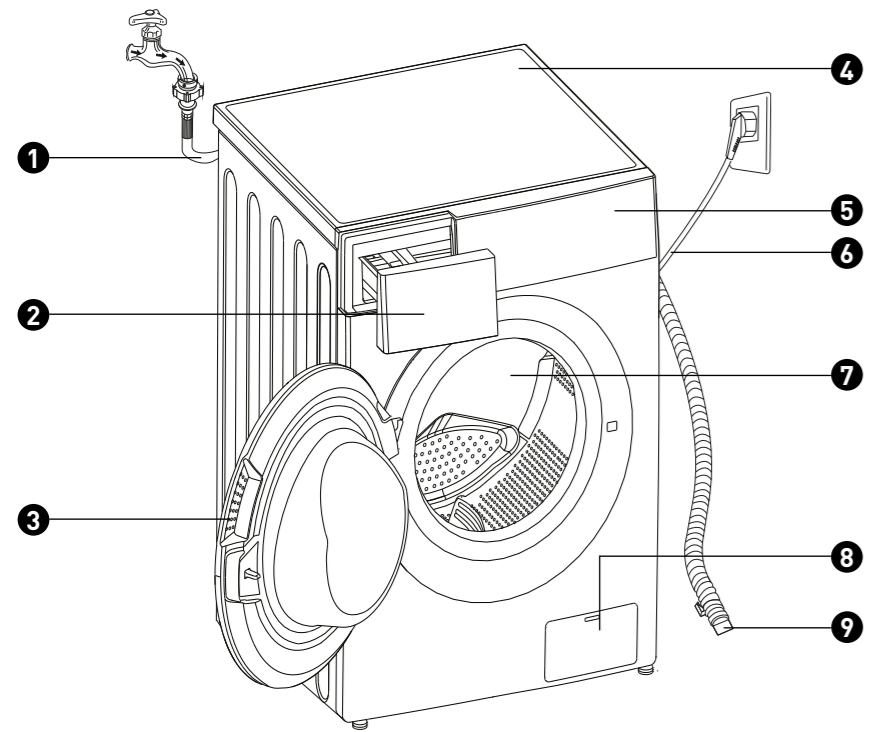

10

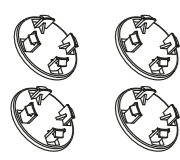

11

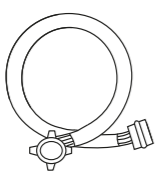

Merci !

Nous vous remercions d'avoir choisi ce produit VALBERG.

Choisis, testés et recommandés par ELECTRO DEPOT, les produits de la marque VALBERG sont simples d'utilisation, tout en offrant des performances fiables et une qualité irréprochable.

Grâce à cet appareil, vous êtes assuré(e) que chaque utilisation vous apportera satisfaction.

Bienvenue chez ELECTRO DEPOT.

Consultez notre site Internet : www.electrodepot.fr
www.electrodepot.be

Table des matières

A

Aperçu de l'appareil

Description de l'appareil

B

Utilisation de l'appareil

Installation
Fonctionnement

C

Informations utiles

Nettoyage et entretien
Dépannage
Service client

Description de l'appareil

- ❶ Tuyau d'arrivée d'eau
- ❷ Compartiment à lessive
- ❸ Hublot
- ❹ Capot supérieur
- ❺ Panneau de commande
- ❻ Cordon d'alimentation
- ❼ Tambour
- ❽ Trappe d'entretien
- ❾ Tuyau de vidange
- ❿ 4 caches
- ⓫ 1 tuyau d'alimentation en eau froide



REMARQUE

Le visuel de l'appareil est fourni à titre indicatif uniquement, référez-vous à votre produit spécifique.

Installation

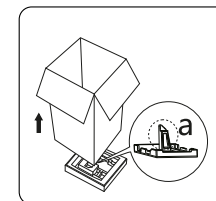
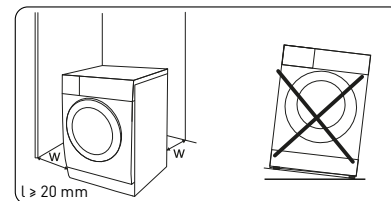

Lieu d'installation



AVERTISSEMENT !

- Il est important d'assurer une bonne stabilité pour éviter que la machine ne bouge ! Vérifiez que l'appareil est horizontal et stable.
- Assurez-vous que l'appareil ne repose pas sur le cordon d'alimentation.
- Veillez à conserver entre l'appareil et les murs les distances minimales indiquées dans l'illustration.

Avant de procéder à l'installation de l'appareil, sélectionnez un emplacement présentant les caractéristiques suivantes :

- ❶ Une surface rigide, sèche et plane ;
- ❷ À l'abri de la lumière directe du soleil ;
- ❷ Une ventilation suffisante ;
- ❷ Une température ambiante supérieure à 0 °C ;
- ❷ À l'écart des sources de chaleur, notamment des appareils alimentés au charbon ou au gaz.

Déballage du lave-linge



AVERTISSEMENT !

- Les matériaux d'emballage (par exemple, les films, le polystyrène) peuvent être dangereux pour les enfants.
- Ils présentent un risque de suffocation ! Conservez l'ensemble des emballages hors de portée des enfants.

- ❶ Retirez la boîte en carton et l'emballage en polystyrène.
- ❷ Soulevez le lave-linge et retirez le socle de l'emballage. Assurez-vous de retirer le petit triangle en mousse en même temps que le socle. Si ce n'est pas le cas, allongez l'appareil

sur le côté et retirez-le manuellement.

- ➊ Retirez le ruban adhésif retenant le cordon d'alimentation électrique et le tuyau de vidange.
- ➋ Retirez le tuyau d'arrivée du tambour.

Retrait des boulons de transport



AVERTISSEMENT !

Vous devez retirer les boulons de transport situés à l'arrière de l'appareil avant de l'utiliser.



- ➊ Desserrez les 4 boulons de transport à l'aide d'une clé.
- ➋ Retirez les boulons, y compris les parties en caoutchouc, et conservez-les afin de pouvoir les utiliser ultérieurement.
- ➌ Rebouchez les trous à l'aide des caches.

Mise à niveau du lave-linge



AVERTISSEMENT !

Les contre-écrous sur les quatre pieds doivent être bien serrés contre le corps de l'appareil.



- ➊ Desserrez le contre-écrou.
- ➋ Tournez le pied jusqu'à ce qu'il atteigne le sol.
- ➌ Réglez les pieds et verrouillez les écrous avec une clé. Vérifiez que la machine est horizontale et stable.

Raccordement du tuyau d'arrivée d'eau



AVERTISSEMENT !

Pour éviter toute fuite ou tout dégât des eaux, veuillez suivre les instructions de ce chapitre. Veuillez à ne pas tordre, écraser ni modifier le tuyau d'arrivée d'eau.



Raccordez le tuyau d'arrivée d'eau à la vanne d'arrivée d'eau et à un robinet d'eau froide, de la manière indiquée dans l'illustration.



REMARQUE

Effectuez le raccordement manuellement, sans utiliser d'outils. Vérifiez que les raccords sont bien serrés.

Tuyau de vidange



AVERTISSEMENT !

- Évitez de tordre ou de prolonger le tuyau de vidange.
- Positionnez correctement le tuyau de vidange afin d'éviter toute fuite d'eau.

Deux possibilités sont envisageables pour positionner l'extrémité du tuyau de vidange :

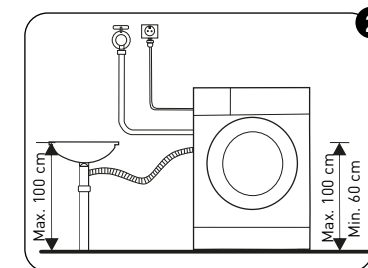
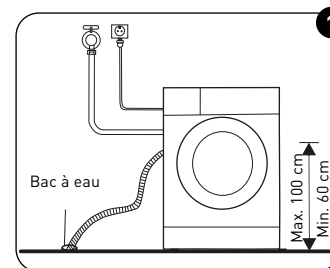

- ➊ Placez-le dans le bac à eau.
- ➋ Raccordez l'extrémité du tuyau au conduit de vidange de l'évier.

Fonctionnement

Prise en main rapide



ATTENTION !

- Avant de laver du linge, assurez-vous d'avoir correctement installé le lave-linge.
- Votre appareil a fait l'objet de contrôles approfondis avant de quitter l'usine. Pour retirer toute eau résiduelle et neutraliser les éventuelles odeurs, nous vous recommandons de nettoyer votre appareil avant sa première utilisation. Pour ce faire, démarrez le programme Coton à 90 °C, sans linge ni lessive.



CALIBRAGE

Il est recommandé de calibrer le lave-linge pour qu'il offre des performances optimales. L'appareil est capable de détecter la quantité de linge chargée. Cette fonction permet d'optimiser les performances de l'appareil en minimisant la consommation d'énergie et d'eau, pour gagner du temps et économiser de l'argent. De ce fait, il est conseillé de calibrer l'appareil pour une utilisation optimale.

- 1 Retirez tous les accessoires du tambour et fermez le hublot ;
- 2 Branchez la fiche dans la prise secteur ;
- 3 Allumez le lave-linge et appuyez sur les boutons Delay et Temp. simultanément pendant 10 secondes, jusqu'à ce que « t19 » s'affiche ;
- 4 Appuyez sur [▶||] pour démarrer l'appareil et attendez que « **** » s'affiche.

1 Avant le lavage

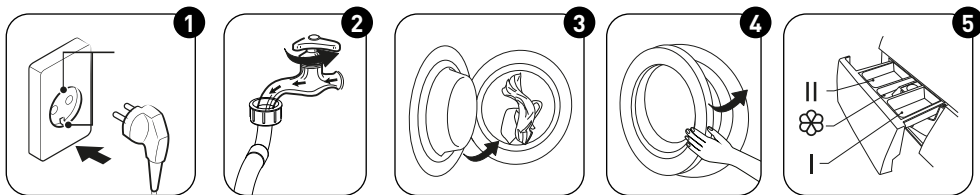

- 1 Branchez l'appareil
- 2 Ouvrez le robinet
- 3 Chargez l'appareil
- 4 Fermez le hublot
- 5 Ajoutez de la lessive



REMARQUE

La lessive doit être ajoutée dans le compartiment I si la fonction de prélavage a été sélectionnée.

2 Lavage

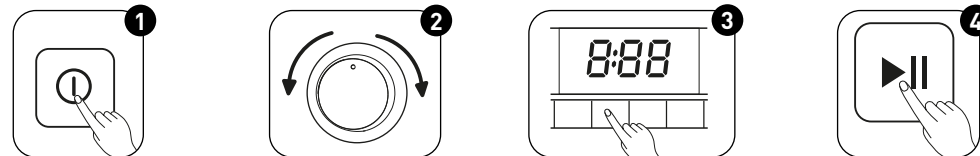

- 1 Allumez l'appareil
 - 2 Sélectionnez un programme
 - 3 Sélectionnez une fonction ou conservez les réglages par défaut
 - 4 Appuyez sur Départ/Pause pour démarrer le programme
- 3 À la fin du lavage

Une alerte sonore retentit et « End » (Fin) s'affiche.

Avant chaque lavage

- La température ambiante de l'appareil doit se situer entre 5 et 40 °C. Si vous l'utilisez à une température inférieure à 0 °C, la vanne d'arrivée d'eau et le système de vidange risquent d'être endommagés. En cas de températures glaciales lors de l'installation du lave-linge, l'appareil doit être transféré dans une pièce à température ambiante normale pour permettre au tuyau d'arrivée d'eau et au tuyau de vidange de dégeler avant utilisation.
- Veuillez vérifier les étiquettes d'entretien de votre linge et les instructions d'utilisation de la lessive avant de procéder au lavage. Utilisez des lessives non ou peu moussantes, adaptées au lavage en machine.



AVERTISSEMENT !

- Vous ne devez jamais laver, ni sécher du linge ayant été nettoyé, lavé ou trempé dans des substances combustibles ou explosives (notamment de la cire, du pétrole, de la peinture, de l'essence, de l'alcool, du kérosène ou d'autres substances inflammables), ou ayant été taponné avec de telles substances.
- Le fait de laver un seul vêtement risque d'entraîner un défaut de centrage et de déclencher une alarme en raison du déséquilibre provoqué. Il est donc conseillé d'ajouter une ou deux pièces de linge supplémentaires pour que l'essorage puisse s'effectuer correctement.

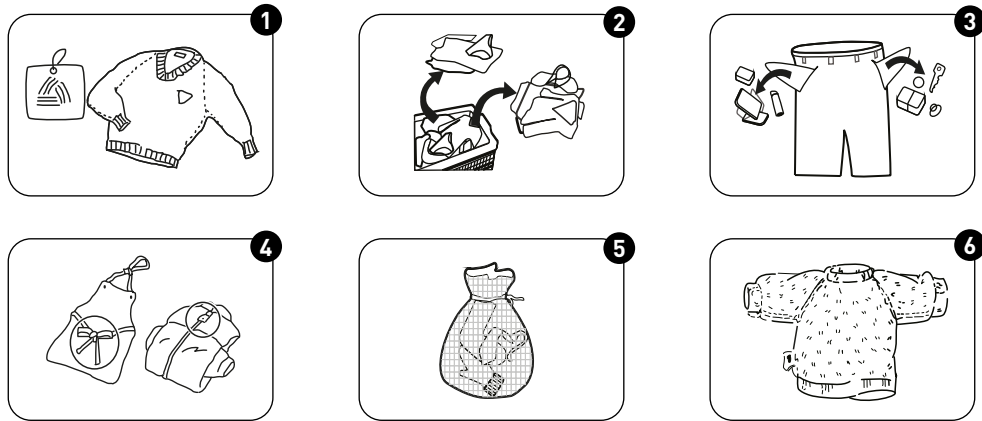

- ❶ Vérifiez les étiquettes d'entretien
- ❷ Triez le linge selon la couleur et le type de textile
- ❸ Videz complètement les poches
- ❹ Attachez ensemble les ceintures et les longues lanières textiles, fermez les boutons et les fermetures à glissière
- ❺ Placez les petits articles dans un filet à linge
- ❻ Mettez sur l'envers les tissus qui boulochent facilement ou à poils longs

Compartiment à lessive

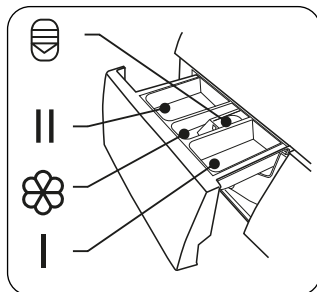

- I Prélavage
- II Lavage principal
- ☼ Assouplissant
- ☹ Bouton de déverrouillage permettant de sortir le compartiment



ATTENTION !

La lessive ne doit être mise dans le « compartiment I » que si vous avez sélectionné la fonction Prélavage.

| Programme | I | II | ☼ |
|---------------------|-----------------------|----------------------------------|-----------------------|
| Synthétique | <input type="radio"/> | <input checked="" type="radio"/> | <input type="radio"/> |
| Mélange | <input type="radio"/> | <input checked="" type="radio"/> | <input type="radio"/> |
| Rapide 45' | <input type="radio"/> | <input checked="" type="radio"/> | <input type="radio"/> |
| Rapide 15' | | <input checked="" type="radio"/> | <input type="radio"/> |
| Laine | | <input checked="" type="radio"/> | <input type="radio"/> |
| Anti-allergie | <input type="radio"/> | <input checked="" type="radio"/> | <input type="radio"/> |
| Vapeur | <input type="radio"/> | <input checked="" type="radio"/> | <input type="radio"/> |
| Rinçage & Essorage | | | <input type="radio"/> |
| Essorage uniquement | | | |
| Vêtements de sport | <input type="radio"/> | <input checked="" type="radio"/> | <input type="radio"/> |
| 20 °C | | <input checked="" type="radio"/> | <input type="radio"/> |
| Jeans | <input type="radio"/> | <input checked="" type="radio"/> | <input type="radio"/> |
| ÉCO 40-60 | | <input checked="" type="radio"/> | <input type="radio"/> |
| Intensif | | <input checked="" type="radio"/> | <input type="radio"/> |
| Coton | <input type="radio"/> | <input checked="" type="radio"/> | <input type="radio"/> |

● Obligatoire ○ Facultatif

Recommandations concernant les lessives

| Lessive recommandée | Cycles de lavage | Temp. de lavage | Types de linge et de textiles |
|---|---|------------------|---|
| Lessive puissante contenant des agents de blanchiment et des azurants optiques | Coton ÉCO 40-60 Mélange, Jeans, Intensif | 20/30/40/60 | Linge blanc en lin ou coton qui peut bouillir |
| Lessive pour couleurs ne contenant pas d'agents de blanchiment ni d'azurants optiques | Coton ÉCO 40-60 Mélange, Jeans, Intensif | À froid/20/30/40 | Linge de couleur en coton ou lin |
| Lessive douce ou pour couleurs, sans azurants optiques | Synthétique | À froid/20/30/40 | Linge de couleur, composé de matières synthétiques ou de fibres faciles d'entretien |
| Lessive douce | Synthétique | 20/30 | Textiles délicats, soie, viscose |
| Lessive spéciale laine | Laine | 20/30 | Laine |



REMARQUES

- Si la lessive ou l'additif présentent un aspect aggloméré ou visqueux, ils peuvent être dilués dans de l'eau avant de les verser dans le compartiment à lessive, de manière à éviter de bloquer son orifice et de provoquer un débordement d'eau.
- Veuillez choisir le type de lessive adapté afin d'obtenir des performances de lavage optimales, tout en consommant le moins d'eau et d'énergie possible.
- Pour un lavage optimal, il est important de doser correctement la lessive.
- Utilisez une quantité réduite de lessive si le tambour n'est pas complètement rempli.
- Adaptez toujours la quantité de lessive en fonction de la dureté de l'eau : si votre eau du robinet est peu calcaire, utilisez moins de lessive.
- Dosez la lessive en fonction du degré de salissure de votre linge : des vêtements peu sales nécessitent moins de lessive.
- Les lessives très concentrées requièrent un dosage particulièrement précis.

Les symptômes suivants évoquent un surdosage de lessive :

- la formation d'une mousse importante ;
- de mauvaises performances de lavage et de rinçage.

Les symptômes suivants évoquent un dosage de lessive insuffisant :

- le linge devient gris ;
- des dépôts de calcaire s'accumulent sur le tambour, l'élément chauffant et/ou le linge.

Panneau de commande

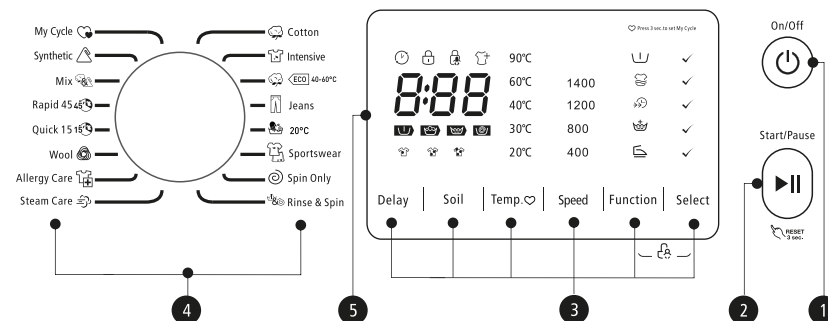

1 Alimentation

Permet d'allumer et d'éteindre l'appareil.

2 Départ/Pause

Permet de démarrer ou d'interrompre votre programme.

3 Options

Permettent de sélectionner des fonctions supplémentaires. Le témoin lumineux correspondant s'allume une fois que l'option a été sélectionnée.

4 Programmes

Disponibles selon le type de linge.

5 Écran

L'écran indique les réglages, le temps restant estimé, les options et les messages d'état.

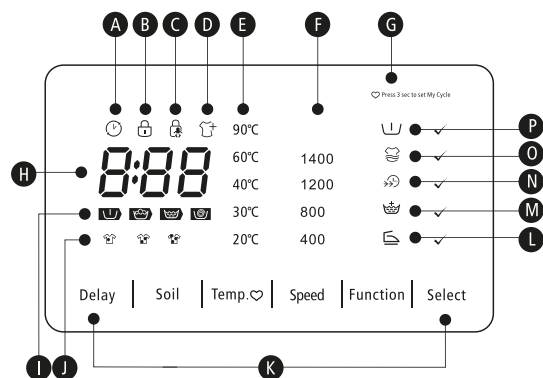

A Départ différé

B Verrouillage du hublot

C Sécurité enfants

D Rajout de linge

E Temp.

F Vitesse

G Mon Cycle

H Durée du lavage Départ différé Erreur Fin
 125 2h E20 End

I Prélavage-lavage-rinçage-essorage

J Niveau de salissure

K Options

L Anti-froissage

M Rinçage supplémentaire

N Lavage rapide

O Lavage supplémentaire







P Prélavage

Programmes

| Programme | Charge (kg) | | | Durée affichée |
|---------------------|-------------|-----|------|----------------|
| > CAPACITÉ MACHINE | 7,0 | 8,0 | 12,0 | 7,0/8,0/12,0 |
| Coton | 7,0 | 8,0 | 12,0 | 3:39 |
| Intensif | 7,0 | 8,0 | 12,0 | 3:48 |
| ÉCO 40-60°C | 7,0 | 8,0 | 12,0 | 3:13/3:32/3:56 |
| Jeans | 7,0 | 8,0 | 12,0 | 1:35 |
| 20 °C | 3,5 | 4,0 | 6,0 | 1:01 |
| Vêtements de sport | 3,5 | 4,0 | 6,0 | 0:45 |
| Essorage uniquement | 7,0 | 8,0 | 12,0 | 0:12 |
| Rinçage & Essorage | 7,0 | 8,0 | 12,0 | 0:20 |
| Vapeur | 7,0 | 8,0 | 12,0 | 1:47 |
| Anti-allergie | 3,5 | 4,0 | 6,0 | 2:09 |
| Laine | 2,0 | 2,0 | 2,0 | 1:07 |
| Rapide 15' | 2,0 | 2,0 | 2,0 | 0:15 |
| Rapide 45' | 2,0 | 2,0 | 2,0 | 0:45 |
| Mélange | 7,0 | 8,0 | 6,0 | 1:20 |
| Synthétique | 3,5 | 4,0 | 6,0 | 3:17 |

- Les données ci-dessus sont fournies à titre indicatif uniquement et peuvent varier en fonction des conditions d'utilisation réelles.
- Les valeurs indiquées pour les programmes autres qu'ÉCO 40-60 sont fournies à titre indicatif uniquement.
- Concernant le règlement (UE) n°1061/2010 :
La classe d'efficacité énergétique européenne est : A+++
Programme de test énergétique : Intensif 60/40 °C ; Vitesse : vitesse maximale ; autres réglages par défaut.
Demi-charge pour une machine de 7,0/8,0/12,0 kg : 3,5/4,0/6,0 kg.
- Concernant le règlement (UE) n°2019/2023 :
La classe d'efficacité énergétique européenne est : B
Programme de test énergétique : ÉCO 40-60. Autres réglages par défaut.
Demi-charge pour une machine de 7,0/8,0/12,0 kg : 3,5/4,0/6,0 kg.
Quart de charge pour une machine de 7,0/8,0/12,0 kg : 2,0/2,0/3,0 kg.

Programmes

| Cycle | Capacité nominale en kg | Durée du cycle en heures et minutes | Consommation d'énergie en kWh/cycle de fonctionnement | Consommation d'eau en litres/cycle de fonctionnement | Température la plus élevée en °C | Humidité résiduelle en %/vitesse d'essorage |
|---|-------------------------|-------------------------------------|---|--|----------------------------------|---|
|  20°C | 3,5 | 1:01 | 0,100 | 45 | 20 | 65 %/1 000 |
|  Coton (60°C) | 7,0 | 3:44 | 1,392 | 65 | 60 | 53 %/1 400 |
|  Intensif | 7,0 | 3:48 | 1,000 | 68 | 40 | 70 %/800 |
|  Mélange | 7,0 | 1:20 | 0,710 | 60 | 40 | 70 %/800 |
|  Rapide 15' | 2,0 | 0:15 | 0,030 | 40 | Cold | 75 %/800 |
| | 7,0 | - | 0,775 | 54 | 36 | 53 %/1 400 |
|   40-60°C | 3,5 | - | 0,47 | 44 | 34 | 53 %/1 400 |
| | 2,0 | - | 0,2 | 35 | 21 | 53 %/1 400 |

- Les données ci-dessus sont fournies à titre indicatif uniquement et peuvent varier en fonction des conditions d'utilisation réelles.
- Les valeurs indiquées pour les programmes autres qu'ÉCO 40-60 sont fournies à titre indicatif uniquement.
- Concernant le règlement (UE) n°1061/2010 :
La classe d'efficacité énergétique européenne est : A+++
Programme de test énergétique : Intensif 60/40 °C ; Vitesse : vitesse maximale ; autres réglages par défaut.
Demi-charge pour une machine de 7,0 kg : 3,5 kg.
- Concernant le règlement (UE) n°2019/2023 :
La classe d'efficacité énergétique européenne est : B
Programme de test énergétique : ÉCO 40-60. Autres réglages par défaut.
Demi-charge pour une machine de 7,0 kg : 3,5 kg.
Quart de charge pour une machine de 7,0 kg : 2,0 kg.

Programmes

| Cycle 8kg | Capacité nominale en kg | Durée du cycle en heures et minutes | Consommation d'énergie en kWh/cycle de fonctionnement | Consommation d'eau en litres/cycle de fonctionnement | Température la plus élevée en °C | Humidité résiduelle en %/vitesse d'essorage |
|---------------------|----------------------------|--|--|--|-------------------------------------|---|
| 20°C | 4,0 | 1:01 | 0,15 | 50 | 20 | 65 %/1 000 |
| Coton (60°C) | 8,0 | 3:44 | 1,498 | 70 | 60 | 53 %/1 400 |
| Intensif | 8,0 | 3:48 | 1,100 | 70 | 40 | 70 %/800 |
| Mélange | 8,0 | 1:20 | 0,75 | 65 | 40 | 70 %/800 |
| Rapide 15' | 2,0 | 0:15 | 0,030 | 40 | Cold | 75 %/800 |
| | 8,0 | - | 0,857 | 59 | 34 | 53 %/1 400 |
| ECO 40-60°C | 4,0 | - | 0,504 | 46 | 29 | 53 %/1 400 |
| | 2,0 | - | 0,24 | 37 | 21 | 53 %/1 400 |

- Les données ci-dessus sont fournies à titre indicatif uniquement et peuvent varier en fonction des conditions d'utilisation réelles.
- Les valeurs indiquées pour les programmes autres qu'ÉCO 40-60 sont fournies à titre indicatif uniquement.
- Concernant le règlement (UE) n°1061/2010 :
La classe d'efficacité énergétique européenne est : A+++
Programme de test énergétique : Intensif 60/40 °C ; Vitesse : vitesse maximale ; autres réglages par défaut.
Demi-charge pour une machine de 8,0 kg : 4,0 kg.
- Concernant le règlement (UE) n°2019/2023 :
La classe d'efficacité énergétique européenne est : B
Programme de test énergétique : ÉCO 40-60. Autres réglages par défaut.
Demi-charge pour une machine de 8,0 kg : 4,0 kg.
Quart de charge pour une machine de 8,0 kg : 2,0 kg.

Programmes

| Cycle 12kg | Capacité nominale en kg | Durée du cycle en heures et minutes | Consommation d'énergie en kWh/cycle de fonctionnement | Consommation d'eau en litres/cycle de fonctionnement | Température la plus élevée en °C | Humidité résiduelle en %/vitesse d'essorage |
|----------------------|----------------------------|--|--|--|-------------------------------------|---|
| 20°C | 6,0 | 1:01 | 0,206 | 58 | 20 | 65 %/1 000 |
| Coton (60°C) | 12,0 | 3:44 | 1,919 | 99 | 60 | 53 %/1 400 |
| Intensif | 12,0 | 3:48 | 1,417 | 99 | 40 | 70 %/800 |
| Mélange | 12,0 | 1:20 | 0,988 | 99 | 40 | 70 %/800 |
| Rapide 15' | 2,0 | 0:15 | 0,030 | 40 | 15 | 75 %/800 |
| | 12,0 | - | 1,345 | 87 | 40 | 53 %/1 400 |
| ECO 40-60°C | 6,0 | - | 0,858 | 62 | 38 | 53 %/1 400 |
| | 3,0 | - | 0,242 | 42 | 20 | 53 %/1 400 |

- Les données ci-dessus sont fournies à titre indicatif uniquement et peuvent varier en fonction des conditions d'utilisation réelles.
- Les valeurs indiquées pour les programmes autres qu'ÉCO 40-60 sont fournies à titre indicatif uniquement.
- Concernant le règlement (UE) n°2019/2023 :
La classe d'efficacité énergétique européenne est : B
Programme de test énergétique : ÉCO 40-60. Autres réglages par défaut.
Demi-charge pour une machine de 12,0 kg : 6,0 kg.
Quart de charge pour une machine de 12,0 kg : 3,0 kg.

- ❶ Température la plus élevée atteinte par le linge au cours du cycle de lavage pendant au moins 5 minutes.
- ❷ Humidité résiduelle après le cycle de lavage en pourcentage de teneur en eau et vitesse d'essorage à laquelle cette valeur a été obtenue.
- ❸ Le programme ÉCO 40-60 permet de laver du linge en coton normalement sale, indiqué comme pouvant être lavé ensemble à 40 °C ou 60 °C, au cours du même cycle. Ce programme est utilisé pour évaluer la conformité au règlement (UE) 2019/2023.

Les programmes les plus économes en termes de consommation d'énergie sont généralement ceux qui fonctionnent à des températures plus basses et pendant une plus longue durée.

Le chargement du lave-linge domestique en respectant la capacité maximale indiquée pour le programme concerné contribue à la réalisation d'économies d'énergie et d'eau.

Le bruit et la teneur en humidité résiduelle dépendent de la vitesse d'essorage : plus cette vitesse est élevée au cours de la phase d'essorage, plus le bruit est important et plus la teneur en humidité résiduelle est basse.



ATTENTION !

En cas de coupure de courant au cours du fonctionnement de la machine, une mémoire spéciale enregistre le programme sélectionné. Le programme reprendra une fois que le courant sera rétabli.

Programmes

Les programmes suivants sont disponibles selon le type de linge.

Programmes



Synthétique

Lavage d'articles synthétiques, par exemple : chemises, manteaux, tissus mélangés.
Pour le lavage des textiles en maille, il convient de réduire la quantité de lessive ; les mailles du tissu étant lâches, celles-ci favorisent la formation de mousse. Textiles solides et résistant à la chaleur en coton ou en lin.



Mélange

Mélange de linge en coton et de textiles synthétiques.



Rapide 45'

Ce programme convient pour le lavage de vêtements peu sales. Il permet de consommer moins d'énergie.



Rapide 15'

Programme très court, convenant à de petites quantités de linge légèrement sale.



Laine

Pour la laine lavable à la main ou en machine ou les textiles riches en laine. Il s'agit d'un programme de lavage particulièrement doux qui évite le rétrécissement du linge, avec des pauses plus longues pendant le programme (les textiles trempent dans le liquide de lavage).



Anti-allergie

Le lave-linge permet d'éliminer efficacement certains allergènes et d'avoir un effet anti-allergène en ayant recours à une température élevée de 60 °C à des fins de stérilisation.



Vapeur

Ce programme est destiné au linge quotidien, comme le coton et les matières synthétiques. La vapeur pénètre en profondeur dans les fibres, ce qui élimine efficacement les bactéries et les microbes, empêchant la formation d'odeurs et protégeant votre santé.



Rinçage & Essorage

Rinçage supplémentaire avec un essorage.



Essorage uniquement

Essorage supplémentaire avec une vitesse d'essorage sélectionnable.



Vêtements de sport

Lavage des vêtements de sport.



20°C

Réglage sur 20 °C par défaut. Possibilité d'opter pour de l'eau froide.



Jeans

Programme spécial pour les jeans.



ECO 40-60°C

Réglage sur 40 °C par défaut. Non modifiable. Convient au lavage de linge à environ 40 °C - 60 °C.



Intensif





























Pour obtenir de meilleurs résultats, le temps de lavage est plus long.

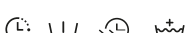

Coton

Textiles solides et résistant à la chaleur en coton ou en lin.

Options

| Cycle | Temp. par défaut (°C) | Vitesse d'essorage par défaut en t/min | Fonctions supplémentaires |
|---|-----------------------|--|---|
| Cycles de lavage | | 1 400 | |
|  Synthétique | 40 | 1 200 |  |
|  Mélange | 40 | 800 |  |
|  Rapide 45' | 40 | 800 |  |
|  Rapide 15' | À froid | 800 |  |
|  Laine | 40 | 800 |  |
|  Anti-allergie | 60 | 800 |  |
|  Vapeur | 40 | 800 |  |
|  Rinçage & Essorage | - | 800 |  |
|  Essorage uniquement | - | 800 |  |
|  Vêtements de sport | 20 | 800 |  |
|  20 °C | 20 | 800 |  |
|  Jeans | 30 | 800 |  |
|  ECO 40-60°C | - | 1 400 |  |
|  Intensif | 40 | 800 |  |
|  Coton | 40 | 1 400 |  |



REMARQUES

- Pour plus d'informations sur la vitesse d'essorage maximale, la durée des programmes et d'autres renseignements sur le programme ÉCO 40-60, veuillez consulter la page Fiche produit.
- Le tableau indique les options disponibles pour chaque cycle.

Temp.

Temp.

Si nécessaire, vous pouvez appuyer sur ce bouton pour régler la température de lavage dans l'ordre suivant : à froid - 20 °C - 30 °C - 40 °C - 60 °C - 90 °C.

Delay

Départ différé

Réglage de la fonction de départ différé :

- 1 Sélectionnez un programme ;
- 2 Appuyez sur le bouton Départ différé pour choisir la durée (la durée du départ différé est comprise entre 0 et 24 h) ;
- 3 Appuyez sur le bouton Départ/Pause pour lancer le départ différé.



Choisissez le programme



Réglez la durée



Lancez le programme

Annulation de la fonction de départ différé :

Appuyez sur le bouton Delay jusqu'à ce que « 0h » s'affiche. Vous devez appuyer dessus avant de démarrer le programme. Si le programme est déjà lancé, arrêtez-le pour en régler un nouveau.

Soil

Salissure

La durée de lavage augmentera ou diminuera si vous sélectionnez ce bouton.



Prélavage

La fonction de prélavage permet d'effectuer un lavage supplémentaire avant le lavage principal, afin d'éliminer la poussière qui remonte à la surface des vêtements. Une fois cette fonction sélectionnée, vous devez ajouter de la lessive dans le compartiment (I).



Lavage supplémentaire

Cette fonction est destinée aux vêtements très sales. Si vous la sélectionnez, la durée et l'intensité du lavage seront accrues pour renforcer l'efficacité du lavage.



Lavage rapide

Cette fonction permet de réduire la durée du lavage.

**Rinçage supplémentaire**

Lorsque vous sélectionnez cette fonction, votre linge subit un rinçage supplémentaire.

**Mon Cycle**

Permet de mémoriser le programme le plus fréquemment utilisé.

Après avoir choisi le programme et réglé les options, appuyez sur le bouton Temp. pendant 3 secondes avant de lancer le lavage. Le programme défini par défaut est le programme Coton.

**Anti-froissage**

Cette fonction permet d'obtenir des vêtements moins froissés.

**Rajout de linge**

Cette opération peut être effectuée au cours du lavage. Pendant que le tambour tourne encore et qu'il reste une grande quantité d'eau et une température élevée dans le tambour,

il est impossible de forcer l'ouverture du hublot, car cela est dangereux.

Appuyez sur le bouton Départ/Pause pendant 3 secondes pour utiliser cette fonction et rajouter des vêtements en cours de cycle. Veuillez suivre les étapes ci-dessous :

- ❶ Attendez que le tambour cesse de tourner ;
- ❷ Le verrouillage du hublot est désactivé ;
- ❸ Ajoutez les vêtements, puis fermez le hublot et appuyez sur le bouton Départ/Pause.



Appuyez sur Départ/Pause pendant 3 secondes Ajoutez les vêtements Lancez le programme

**Sécurité enfants**

Permet d'éviter toute mauvaise manipulation par des enfants.

Appuyez sur les boutons Fonctions et Sélection pendant 3 secondes, jusqu'à ce qu'un signal sonore retentisse.

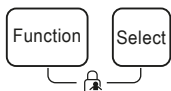
**ATTENTION !**

Lorsque la Sécurité enfants est activée et que le programme démarre, le témoin de la Sécurité enfants s'allume. L'indication « CL » (Sécurité enfants) et le temps restant s'afficheront alors en alternance toutes les 0,5 s.

Si vous appuyez sur les autres boutons, le témoin de la Sécurité enfants clignotera pendant 3 s. À la fin du programme, « CL » et « END » s'afficheront en alternance pendant 10 s, puis le témoin de la Sécurité enfants clignotera pendant 3 s.

- Pour désactiver la Sécurité enfants, il suffit d'appuyer sur les deux boutons et de les maintenir enfoncés, même en cas de coupure de courant, d'extinction de l'appareil et après la fin du programme.
- La Sécurité enfants verrouillera tous les boutons, hormis le bouton d'alimentation et le bouton Sécurité enfants.
- Veuillez désactiver la Sécurité enfants avant de sélectionner et de lancer un programme.

**Temp.**

Appuyez sur ce bouton pour régler la température (à froid, 20 °C, 30 °C, 40 °C, 60 °C, 90 °C).

**Sélection d'option**

Permet de sélectionner les fonctions Pre Wash, Extra Rinse, Extra Wash, Night Wash ou Anti-crease.

**Confirmation d'option**

Permet de confirmer la sélection des fonctions Pre Wash, Extra Rinse, Speed Wash, Night Wash or Anti-crease.

**Vitesse**

Appuyez sur ce bouton pour modifier la vitesse.
1 400 : 0 - 400 - 800 - 1 200 - 1 400

Nettoyage et entretien



AVERTISSEMENT !

Débranchez toujours l'appareil et fermez le robinet d'eau avant les opérations de nettoyage et d'entretien.

Nettoyage du corps de l'appareil

Un entretien adéquat du lave-linge permet d'allonger sa durée de vie. Les surfaces peuvent être nettoyées à l'aide de détergents neutres non abrasifs et dilués, si nécessaire. En cas de débordement, utilisez un chiffon pour absorber immédiatement l'eau. N'utilisez jamais d'objets pointus pour nettoyer l'appareil.



ATTENTION !

N'utilisez jamais de produits caustiques, d'acide formique ou ses solvants dilués, ni de substances similaires, comme de l'alcool ou des produits chimiques.

Nettoyage du tambour

Toutes taches de rouille laissées à l'intérieur du tambour par des articles en métal doivent être retirées immédiatement, à l'aide de détergents sans chlore. N'utilisez jamais de paille de fer pour nettoyer le tambour !



REMARQUE

Éloignez le linge de la machine pendant que vous nettoyez le tambour.

Nettoyage du joint et du verre du hublot

Essuyez le verre et le joint après chaque lavage pour éliminer les peluches et les taches. Une accumulation de peluches risque de provoquer des fuites. Retirez les éventuels boutons, pièces et autres objets du joint après chaque lavage.

Nettoyez le joint et le verre du hublot chaque mois afin d'assurer le bon fonctionnement de l'appareil.

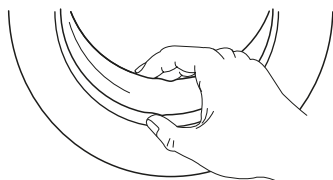

Nettoyage du filtre d'entrée



REMARQUE

Un débit d'eau en baisse indique que le filtre a besoin d'être nettoyé.

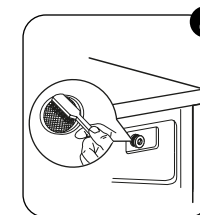
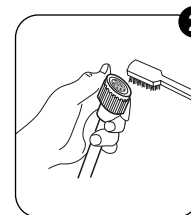
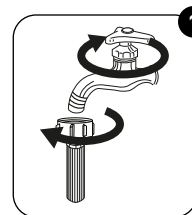

- ❶ Fermez le robinet et retirez le tuyau d'arrivée d'eau.
- ❷ Nettoyez le filtre à l'aide d'une brosse.
- ❸ Dévissez le tuyau d'arrivée d'eau de l'arrière de la machine. Sortez le filtre à l'aide d'une pince à long bec.
- ❹ Utilisez une brosse pour nettoyer le filtre.
- ❺ Réinstallez le filtre sur l'arrivée d'eau et rebranchez le tuyau d'arrivée d'eau.
- ❻ Nettoyez le filtre d'entrée tous les 3 mois pour assurer le bon fonctionnement de l'appareil.

Nettoyage du compartiment à lessive

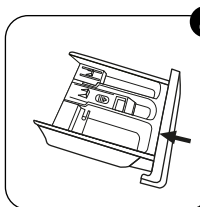
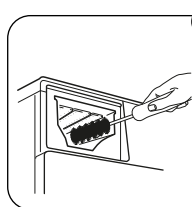
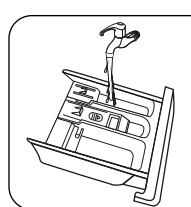
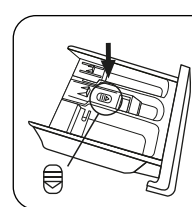

- ❶ Appuyez sur le bouton de déverrouillage et sortez le compartiment.
- ❷ Nettoyez le compartiment à lessive et le couvercle de l'assouplissant sous l'eau.
- ❸ Nettoyez le logement à l'aide d'une brosse douce.
- ❹ Réinsérez le compartiment.

**REMARQUES**

- N'utilisez pas de produits abrasifs ou caustiques pour nettoyer les pièces en plastique.
- Nettoyez le compartiment à lessive tous les 3 mois pour assurer le bon fonctionnement de l'appareil.

Nettoyage du filtre de la pompe de vidange**AVERTISSEMENT !**

- Prenez garde à l'eau chaude !
- Laissez la solution de détergent refroidir.
- Débranchez la machine avant le nettoyage pour éviter tout choc électrique.
- Le filtre de la pompe de vidange filtre les fils et petits corps étrangers provenant du lavage.
- Nettoyez périodiquement le filtre afin de garantir un fonctionnement optimal du lave-linge.

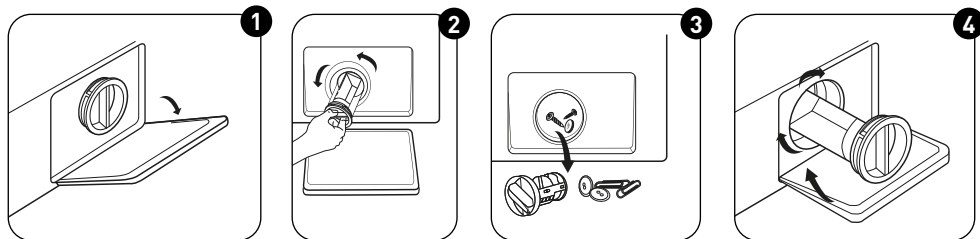

- 1 Ouvrez le cache inférieur ;
- 2 Ouvrez le filtre en le tournant dans le sens inverse des aiguilles d'une montre ;
- 3 Retirez les corps étrangers ;
- 4 Fermez le cache inférieur.

**ATTENTION !**

- Assurez-vous de remettre en place correctement le bouchon de valve et le tuyau de vidange d'urgence ; les plaques de recouvrement doivent être insérées en les alignant avec les plaques perforées, sans quoi des fuites peuvent survenir.
- Certains appareils ne sont pas équipés d'un tuyau de vidange d'urgence ; les étapes 2 et 3 peuvent alors être ignorées. Tournez directement le cache inférieur pour faire écouler l'eau dans une baignoire.
- Lorsque la machine est en marche et selon le programme sélectionné, il est possible que la pompe contienne de l'eau chaude. Ne retirez jamais le cache de la pompe au cours d'un cycle de lavage, attendez toujours que la machine ait terminé son cycle et soit vide. Lorsque vous remplacez le cache, assurez-vous de le resserrer correctement.

Dépannage

En cas de problème avec l'appareil, tentez de le résoudre à l'aide des tableaux ci-dessous. Si le problème persiste, veuillez contacter le Service client.

| Description | Causes potentielles | Solutions |
|---|---|--|
| L'appareil ne démarre pas | Le hublot n'est pas correctement fermé. Des vêtements sont coincés. | Fermez correctement le hublot et redémarrez l'appareil. Vérifiez le linge. |
| Le hublot ne s'ouvre pas | La protection de sécurité est activée. | Débranchez l'appareil puis redémarrez-le. |
| Fuite d'eau | Les raccords ne sont pas suffisamment serrés. | Vérifiez et fixez le tuyau d'arrivée d'eau. Vérifiez et nettoyez le tuyau d'évacuation. |
| Présence de résidus de lessive dans le compartiment à lessive | La lessive est humide et/ou coagulée. | Nettoyez et essuyez le compartiment à lessive. |
| Les témoins lumineux ou l'écran ne fonctionnent pas | La carte de circuit imprimé ou le câblage présentent des problèmes de connexion. | Coupez l'alimentation et vérifiez si la fiche est correctement branchée. |
| Bruits anormaux | Les boulons de fixation sont encore en place. Le sol n'est pas solide ou horizontal. | Vérifiez que les boulons de fixation ont bien été retirés. Assurez-vous que l'appareil est installé sur une surface plane et solide. |

Codes d'erreur

| Description | Causes potentielles | Solutions |
|-------------|--|--|
| E30 | Le hublot n'est pas correctement fermé | Fermez correctement le hublot et redémarrez l'appareil. |
| E10 | Problème d'injection d'eau au cours du cycle de lavage | Vérifiez si la pression d'eau est suffisante. Redressez le tuyau d'eau. Nettoyez le filtre de la vanne d'alimentation. |
| E21 | Vidange de l'eau trop longue | Vérifiez si le tuyau de vidange est obstrué. |
| E12 | Débordement d'eau | Redémarrez l'appareil. |
| EXX | Autres | Redémarrez l'appareil. Si le problème persiste, veuillez contacter le Service client. |

Service client

Des pièces détachées seront disponibles pour votre appareil pendant au moins 10 ans. En cas de questions, veuillez contacter notre Service client :



AVERTISSEMENT !

Risque de choc électrique

- N'essayez jamais de réparer un appareil qui est défectueux ou présumé défectueux. Vous pourriez mettre en péril votre vie et celles des futurs utilisateurs. Seuls des spécialistes agréés sont autorisés à effectuer de telles réparations.
- Des réparations inappropriées annuleraient la garantie et les dommages consécutifs ne seraient pas reconnus !

Transport

ÉTAPES IMPORTANTES À SUIVRE POUR DÉPLACER L'APPAREIL

- Débranchez l'appareil et fermez le robinet d'arrivée d'eau.
- Vérifiez si le hublot et le compartiment à lessive sont bien fermés.
- Retirez le tuyau d'arrivée d'eau et le tuyau d'évacuation du corps de l'appareil.
- Laissez toute l'eau s'écouler de l'appareil (voir la rubrique « Nettoyage du filtre de la pompe de vidange »).
- Remarque importante : réinstallez les 4 boulons de transport à l'arrière de l'appareil.
- Cet appareil est lourd. Transportez-le avec précaution. Ne tenez jamais une partie saillante de l'appareil pour le soulever. Le hublot de la machine ne peut pas servir de poignée.