

EN	WARRANTY CONDITION This product is guaranteed for a period of 2 years from the date of purchase* against any failure resulting from a manufacturing or material defect. This warranty does not cover defects or damage resulting from incorrect installation, improper use or abnormal wear of the product. *as shown on the sales receipt.
FR	CONDITION DE GARANTIE Ce produit est garanti pour une période de 2 ans à partir de la date d'achat*, contre toute défaillance résultant d'un vice de fabrication ou de matériau. Cette garantie ne couvre pas les vices ou les dommages résultant d'une mauvaise installation, d'une utilisation incorrecte ou de l'usure anormale du produit. *sur présentation du ticket de caisse.
NL	GARANTIEVOORWAARDEN Dit product wordt gegarandeerd voor een periode van 2 jaar vanaf de aankoopdatum*, voor elke storing die het gevolg is van een fabricagefout of het materiaal. Gebreken of schade door slechte installatie, onjuist gebruik of abnormale slijtage van het product worden niet gedekt door deze garantie. *op vertoon van kassabon.
ES	CONDICIONES DE GARANTÍA El certificado de garantía de este producto tiene una duración de 2 años a partir de la fecha de compra* que se limita a los defectos de fabricación y averías del material. Se excluyen de la garantía deficiencias o daños originados por una mala instalación, errores en la manipulación o por un uso inadecuado. *previa presentación del comprobante de compra.
IT	CONDIZIONI DI GARANZIA Questo prodotto è coperto da garanzia per i difetti di fabbricazione e dei materiali per un periodo di due (2) anni a decorrere dalla data di acquisto*. La garanzia non copre i difetti o i danni derivanti da un'installazione impropria, da un uso scorretto o da usura anormale del prodotto. *Su presentazione dello scontrino d'acquisto.

ELECTRO DEPOT
1 route de Vendeville
59155 FACHES-THUMESNIL - FRANCE

4229634-X08061233B

Washing machine

Lave-linge

Wasmachine

Lavadora

Lavatrice

972343 - WF 1014 B AID W180C
972354 - WF 1014 B AID S180C

INSTRUCTIONS FOR USE02
CONSIGNES D'UTILISATION48
GEBRUIKSAANWIJZINGEN94
INSTRUCCIONES DE USO140
ISTRUZIONI PER L'USO186

VALBERG

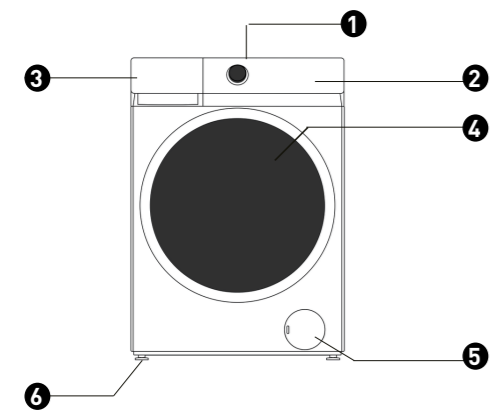

Thanks!

Thank you for choosing this VALBERG product. Chosen, tested and recommended by ELECTRO DEPOT, VALBERG branded products are easy to use, reliable, and of an impeccable standard. With every use of this appliance, you can be sure of complete satisfaction.

Welcome to ELECTRO DEPOT.

Visit our website: www.electrodepot.fr

Table of contents

A Overview of the appliance

Description of the washing machine

B Using the appliance

Before using the washing machine
Emergency door opening
Before the first wash cycle
Preparation of the washing
Detergents and additives
Installation
Auto Dosing operation guide
Control panel

C Useful information

Care and maintenance
Troubleshooting guide
Fault code
After-sales service
Transport/handling
Electrical connection
Precautions and general recommendations

Description of the washing machine

- ① Worktop
- ② Control panel
- ③ Detergent dispenser
- ④ Door
- ⑤ Plinth covering pump access
- ⑥ Adjustable feet

Control panel layout and appearance will depend on the model.

Parts supplied



Package with small items

A



Instruction for use, installation guide, warranty card
(depends on model)

B

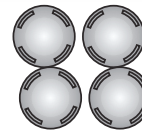

4 plastic caps

C



Wrench

D



Inlet hose (inside the machine or already installed)
Cold inlet hose

E



"U"-bend (inside the machine or already installed)

F



Bottom cover (depends on model)

Before using the washing machine

1. Removing the packaging and inspection

- After unpacking, ensure that the washing machine is undamaged. If in doubt, do not use the washing machine. Contact After-Sales Service or your local retailer.
- Check that the accessories and supplied parts are all present.
- Keep the packaging materials (plastic bags, polystyrene parts, etc.) out of reach of children, as they are potentially dangerous.

2. Remove the transport bolts

- The washing machine is fitted with transport bolts to avoid any possible damage to the interior during transport. Before using the machine, it is imperative that the transport bolts are removed.
- After their removal, cover the openings with the 4 enclosed plastic caps.

3. Install the washing machine

- Move the appliance without lifting it by the worktop.
- Install the appliance on a solid and level floor surface, preferably in a corner of the room.
- Ensure that all four feet are stable and resting on the floor and then check that the washing machine is perfectly level (use a spirit level).
- Ensure that the ventilation openings in the base of the washing machine (if available on your model) are not obstructed by a carpet or other material.

4. Water inlet

- Connect the water supply inlet hose in accordance with the regulations of your local water company.
- Water inlet - Depending on models:
Single inlet - Cold water only
Dual inlet - Hot and cold water
- Water tap: 3/4 threaded hose connector

5. Drain

- Connect the drain hose to the siphon or hook it over the edge of a sink by means of the «U» bend supplied.
- If the washing machine is connected to an integrated drainage system, ensure that the latter is equipped with a vent to avoid simultaneous loading and draining of water (siphoning effect).
- Fix the drain hose securely to prevent scalding during machine drainage.

6. Electrical connection

- Electrical connections must be carried out by a qualified technician in compliance with the manufacturer's instructions and current standard safety regulations.
- Data regarding voltage, power consumption and protection requirements is given on the inside of the door.
- The appliance must be connected to the mains by means of a socket with an earth connection in accordance with current regulations. The washing machine must be earthed by law. The manufacturer declines all liability for damage to property or injury to persons or animals due to non-compliance with the directions given above.
- Do not use extension leads or multiple sockets. Make sure the capacity of the socket is powerful enough to drive the machine during heating.
- Before any maintenance on the washing machine disconnect it from the mains supply.
- After installation, access to the mains plug or to disconnection from the mains supply must be ensured at all times via a double-pole switch.
- Do not operate the washing machine if it has been damaged during transport. Inform After-Sales Service.
- Mains cable replacement is only to be carried out by After-Sales Service.
- The appliance must only be used in the household for the prescribed uses.

Minimum housing dimensions:

Width: 615 mm

Height: 855 mm

Depth: refer to programme chart

Emergency door opening

In case of failure to open the door due to power outage or other special circumstances, the door lock lever at the drainage pump door can be used for emergency opening.

NOTE

1. Do not operate when the machine is working normally;
2. Before operation, please make sure that the inner barrel has stopped turning, without high temperature, and the water level is lower than the clothing inlet. If the water level is higher than the clothing inlet, drain off water through the drain-away pipe (if available) or by slowly unscrewing the filter.
3. Operation method: Open the cover of drainage pump door, pull down the lock lever with the help of a tool, and then the door can be opened(indicated in the figure).

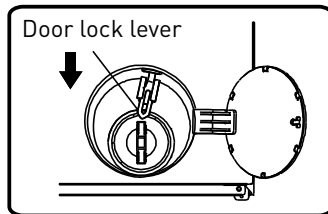

Before the first wash cycle

To remove any residual water used during testing by the manufacturer, we recommend that you carry out a short wash cycle without laundry.

1. Open the tap.
2. Close the door.
3. Pour a little detergent (about 30 ml) into the middle detergent compartment .
4. Select and start a short programme (see separate quick reference guide).

Preparation of the washing

1. Sort the laundry according to...

• Type of fabric / care label symbol

Cottons, mixed fibres, easy care/synthetics, wool, handwash items.

• Colour

Separate coloured and white items. Wash new coloured articles separately.

• Loading

Wash items of different sizes in the same load to improve washing efficiency and distribution in the drum.

• Delicates

Wash small items (e.g. nylon stockings, belts etc.) and items with hooks (e.g. bras) in a cloth bag or pillow case with zip. Always remove curtain rings or wash curtains with the rings inside a cotton bag.

2. Empty all pockets

Coins, safety pins etc. can damage your laundry as well as the appliance drum and tub.

3. Fasteners

Close zips and fasten buttons or hooks; loose belts or ribbons should be tied together.

Stain removal

Blood, milk, eggs etc. are generally removed by the automatic enzyme phase of the programme.

- To remove red wine, coffee, tea, grass and fruit stains etc. add a stain remover to the middle detergent compartment.

- Pre-treat heavily-soiled areas with stain remover if necessary.

Dyeing

- Only use dyes that are suitable for washing machines.

- Follow the Manufacturer's instructions.

- Plastic and rubber parts of the washing machine can be stained by dyes.

Loading the laundry

1. Open the door.

2. Load the articles one at a time loosely into the drum, without overfilling. Observe the load sizes given in the quick reference guide.

NOTE

Overloading the machine will result in unsatisfactory washing results and creased laundry.

3. Close the door .

Detergents and additives

Always use high efficiency, low foam detergent for a front load machine.

The choice of detergent depends on:

- Type of fabric (cottons, easy care/synthetics, delicate items, wool). Note: Use only specific detergents for washing wool
- Colour
- The wash temperature
- Degree and type of soiling

REMARKS

Any whitish residues on dark fabrics are caused by insoluble compounds used in modern phosphate-free powder detergents. If this occurs, shake or brush out the fabric or use liquid detergents. Use only detergents and additives specifically produced for domestic washing machines. When using descaling agents, dyes or bleaches for the pre-wash, make sure that they are suitable for use in domestic washing machines. Descalers could contain products which could damage your washing machine. Do not use any solvents (e.g. turpentine, benzine). Do not wash fabrics that have been treated with solvents or flammable liquids.

Dosage

Follow the dosage recommendations on the detergent pack. They depend on:

- Degree and type of soiling

- Size of wash

Follow the detergent manufacturer's instructions for a full load;

Half load: 3/4 the amount used for a full load;

Minimum load (about 1 kg): 1/2 the amount used for a full load;

- Water hardness in your area (ask for information from your water company). Soft water requires less detergent than hard water.

NOTE

Too much detergent can result in excess foam formation, which reduces washing efficiency. If the washing machine detects too much foam, it may prevent spinning. Insufficient detergent may result in grey laundry in time and also calcifies the heating system, drum and hoses.

Where to put detergent and additives

The detergent drawer has three compartments (fig. « A »)

Detergent compartment 

- Detergent
- Stain remover
- Water softener (water hardness class 4)

Softener compartment 

- Fabric softener Pour additives only up to the «MAX» mark.

Powder detergent compartment

When the auto dosing function is cancelled, please place the detergent into this compartment.

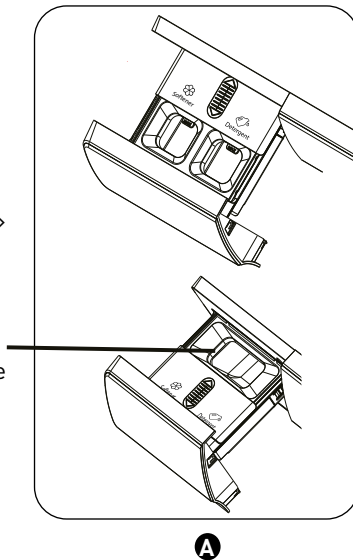
**NOTE**

- Keep detergents and additives in a safe, dry place out of the reach of children.

- To prevent dispensing problems when using highly concentrated powder and liquid detergents, use the special detergent ball or bag supplied with the detergent and place it directly inside the drum.

- When using descaling agents, bleaches or dyes, make sure that they are suitable for washing machines. Descalers could contain compounds that can damage parts of your washing machine.

- Do not use any solvents in the washing machine (e.g. turpentine, benzine).

Installation

- Noise, excessive vibrations and water leakages can be caused by incorrect installation.
- Never move the appliance by lifting it by the worktop.
- Read this «installation guide» before operating.
- Keep this «installation guide» for future reference.
- Read the general recommendations about disposing of packaging in the instruction for use.

Before using the washer, please remove transport bolts!

IMPORTANT

Transport bolts which are not removed can cause damage to the appliance.

- 1 Screw off all transportation bolts for approx. 30mm with wrench following the direction of arrow shown (not fully screw it off).

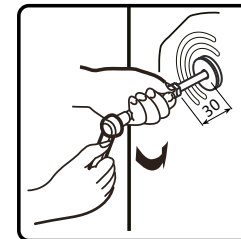
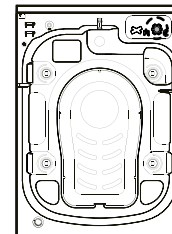

- 2 Push four transport bolts on horizontal direction inward and loose transportation bolt.

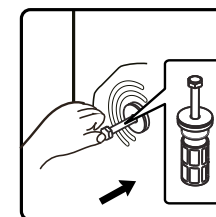

- 3 Pull out transportation bolt together with rubber part and plastic part.

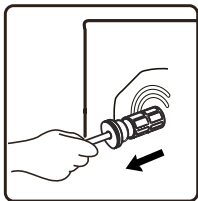

- 4 To ensure safety and reduce noise, you should install the transportation bolt cover supplied with the unit (see the annex accompanying the unit). Lean and place the transportation bolt into hole and press it following the shown direction until it clicks.

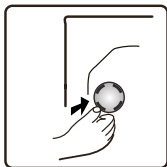

IMPORTANT

Keep the transport bolts and the wrench for future transporting of the appliance and in this case refit the transport bolts in reverse order.

Adjustment of the feet

The appliance must be installed on a solid and level floor surface (if necessary use a spirit level). If the appliance is to be installed on a wooden floor, distribute the weight by placing it on a 60x60cm sheet of plywood at least 3cm in thickness and secure it to the floor. If the floor is uneven, adjust the 4 leveling feet as required; do not insert pieces of wood etc. under the feet.

- 5 Slacken the locknut clockwise (see arrow) using the wrench.



- 6 Lift the machine slightly and adjust the height of the foot by revolving it.

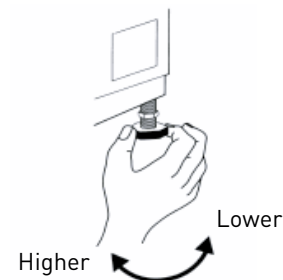

7

IMPORTANT

Tighten the locknut by turning it anti-clockwise towards the appliance casing.

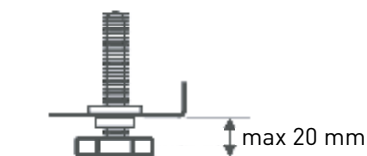
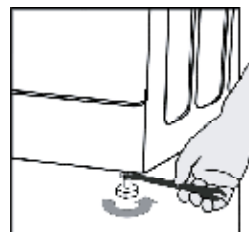

Install bottom cover

To realize quieter operation, a bottom cover is supplied with the unit (only applies to some of the washers). After installing the cover at the bottom of the washer, the noise level will be greatly reduced. Please ask for advice from specialists before installing the cover, nevertheless, the machine can be used without the bottom cover.

8 Noise-Reduction Bottom Plate Installation Instructions

A:
Stick acoustic wool to the side of bottom cover plate with the letter of «PUMP». Tilt the washer by 30°-40°, when installing the bottom cover, please face the side with sound insulation upwards and attach 'PUMP' at the corner of the cover to the position of the pump in the washer.

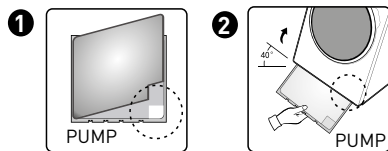

B:

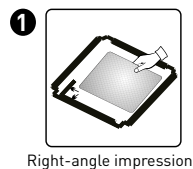

Before installing the noise-reduction bottom plate, align and paste the acoustic absorption wool with and along the right-angle impression on bottom plate (this procedure is unnecessary for some of the models without acoustic absorption wool).



Remove surface paper on double sided tape at four sides of the bottom plate.

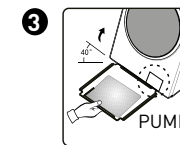

Incline the machine to an angle of 40° and let the side with right-angle notch face towards front of the washing machine, as shown in the figure. Insert the side with oblique-angle notch between two foot screws at back of the washing machine completely in place. Then, install the bottom plate and ensure that it contacts with bottom of the washing machine closely.

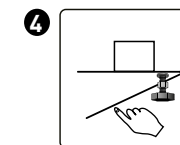

Press the double sided tape on four sides manually to secure the noise-reduction plate to the machine body firmly.

Connect the water supply inlet hose

9 If the water inlet hose is not already installed, it must be screwed to the appliance. The blue marked hose is only for cold water. Depending on the model, the hot water hose marked with red should also be connected, for models having dual inlets.

Hot (Depending on models) Cold

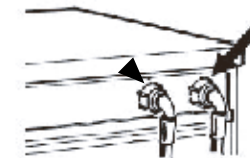

10 Screw by hand the inlet hose onto the tap, tightening the nut.

IMPORTANT

- No kinks in the hose!
- The appliance must not be connected to the mixing tap of an un-pressurized water heater.
- Check water-tightness of connections by turning the tap completely on.
- If the hose is too short, replace it with a suitable length of pressure resistant hose (1000 kPa min).
- Check the inlet hose regularly for brittleness and cracks and replace if necessary.
- The washing machine can be connected without a non-return valve.

Connect the drain hose

- 11 In case the drain hose is installed as shown below:
Unhook it only from the right clip (see arrow)

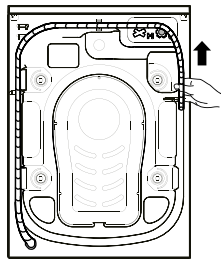

- 12 Connect the drain hose to the Drain or hook it over the edge of a sink by means of the «U» bend. Fit the «U» bend E, if not already installed, at the end of the drain hose.

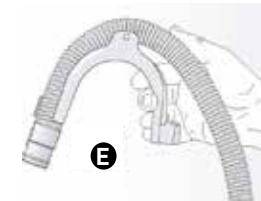
**NOTE**

- Ensure that there are no kinks in the drain hose.
- Secure the hose so that it cannot fall down. After wash phase, machine will drain out hot water.
- Small hand basins are not suitable.
- To make an extension use a hose of the same type and secure the connections with clips.
- Max. Overall drain hose length: 2.50 m.

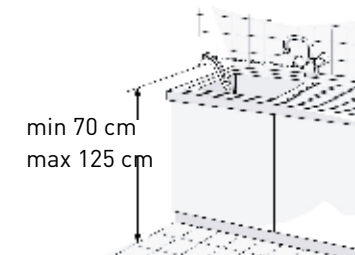

Auto Dosing operation guide : Ai-dose



This product has an auto dosing feature to automatically add the right amount of detergent/softener to a wash. You can adjust the amount automatically dispensed by selecting little medium or large depending upon the strength of the washing needed. When the «Auto» option is selected, the washing machine will intelligently judge the amount of detergent and softener according to the weight of the laundry. If you don't want to use the «Auto» option, please deselect it and add detergent and softener manually.

Adding of detergent/softener

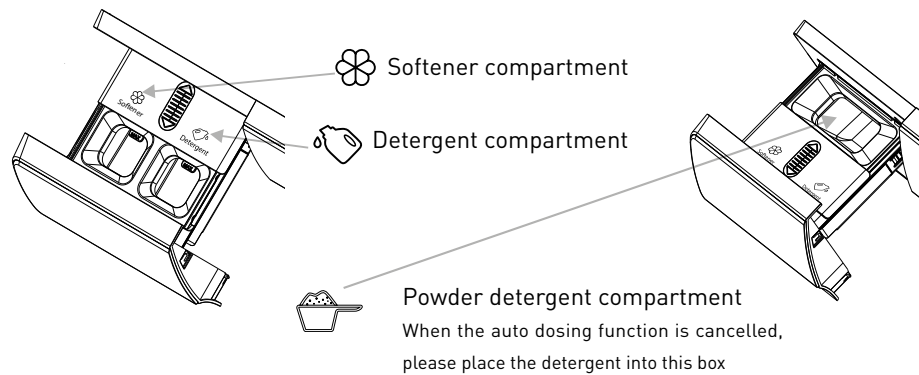

Auto Dosing operation steps

- When the washing machine is used for the first time, the auto dosing function of both the detergent and softener is switched on by default. The washing machine will remember the last chosen option when being started.
- To activate the function press the «Detergent» button. Press the detergent switch repeatedly to cycle through to the off position (not lit).
- When the icons / are light up, this indicates that the amount of detergent/ softener is insufficient. Please top up as necessary. The maximum amount needed to fill the reservoirs is 0.65L of detergent or 0.35L of softener.

Precautions

1. It is recommended that you use low-foaming detergent
2. Please do not overfill the detergent/softener reservoirs as they may overflow
3. After filling, please ensure that the detergent drawer is fully closed before starting the washing program.
4. Please remove or secure the detergent drawer before installing, moving, handling, and adjusting the washing machine. This is to avoid the inconvenience caused by an overflow of the detergent and softener.

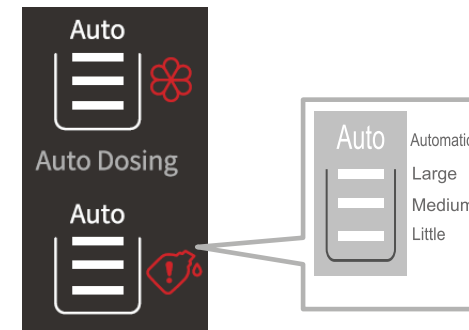

NOTE

If you want to add detergent/softener manually, please make sure that the «auto dosing» feature is switched off. Repeatedly press the detergent/softener button until the indicator light is extinguished.

Settings

If necessary, please set the program according to the steps below.

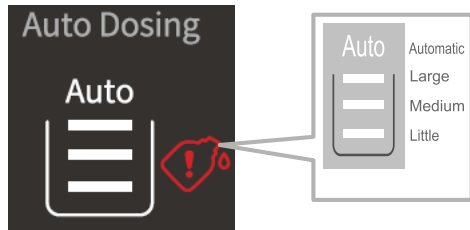
Detergent

The amount of detergent can be varied as needed, by repeatedly pressing the Detergent button to cycle through the following options : Automatic - Large - Medium - Little - off. The default setting is Auto.

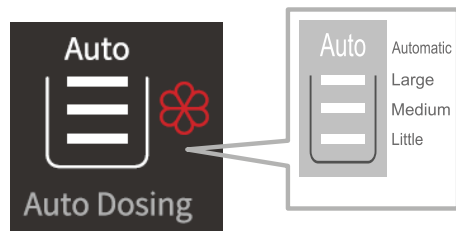
Softener

The amount of softener can also be varied as needed, by repeatedly pressing the Softener

button to cycle through the following options : Automatic - Large - Medium - Little - off. The default setting is Auto.

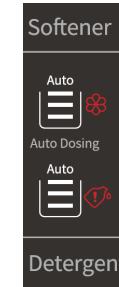
Adding detergent and softener

If the display icons flash, it indicates that the amount of detergent/softener is insufficient. Please top up to a maximum of 0.65L of detergent or 0.35L of softener.

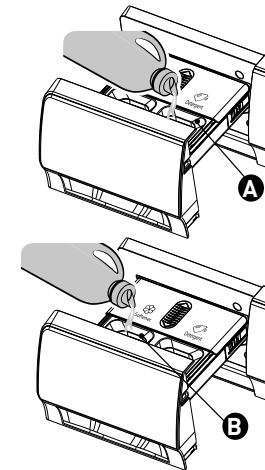
Re-adding of detergent/softener

1. Slide to open the detergent drawer.
2. Add an appropriate amount of detergent to the automatic detergent compartment **A**.
3. If necessary, add an appropriate amount of softener to the automatic softener compartment **B**.
4. Close the auto dosing drawer.

Control panel

This washing machine is equipped with automatic safety functions which detect and diagnose at an early stage and react appropriately.

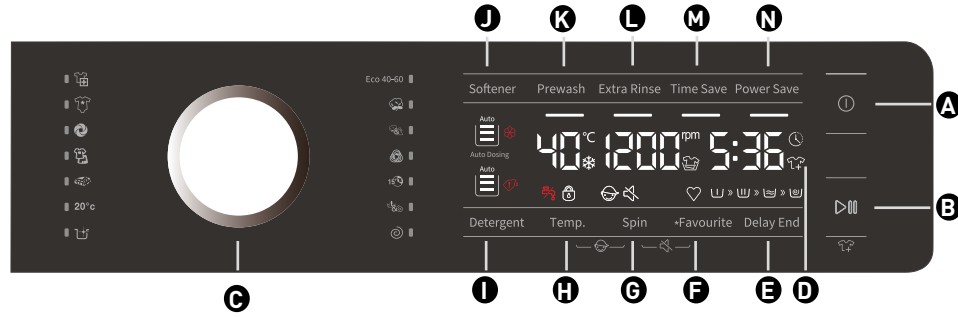

- A** "On/Off" button
- B** "Start/Pause" button
- C** Program selector
- D** Program and function status display window
- E** "Delay End" button
- F** "*Favourite" button
- G** "Spin" button
- H** "Temp." button
- I** "Detergent" button
- J** "Softener" button
- K** "Prewash" button
- L** "Extra Rinse" button
- M** "Time Save" button
- N** "Power Save" button

Program	Care Label	Material/Level of Soiling Washing Temperature selected as per the Care Label instruction	Maximum wash load kg	Delay end	Prewash	Extra Rinse	Time Save	Power Save	Default Rinse times	Spin	Temp.	Maximum Spin speed rpm
Cotton --20°C, 30°C, 40°C, 60°C, 95°C		Heavily and moderately soiled cotton, or linen. For very heavily soiled items select the «Prewash» function.	10,0	*	*	*	*	*	2	*	*	1 400
Allergy Steam (2) 40°C, 60°C		It is suitable for high temperature resistant and less fading fabrics, which removes allergens such as pollens, mites and parasites through high temperature steam.	2,0	*	*	*	*	-	4	*	*	1 400
Eco 40-60	-	Normally soiled cotton laundry.	10,0	*	-	-	-	-	2	*	-	1 400
Wool --20°C, 30°C, 40°C		Machine washable wool. (Refer to the washing label attached to the clothing).	2,0	*	-	*	*	*	2	*	*	600
Baby Steam Care (2) 40°C, 60°C, 95°C		It is suitable for baby clothes and underwear, etc., which sterilizes and disinfects through high temperature steam.	2,0	*	*	*	*	-	3	*	*	1 400
Dark Wash --20°C, 30°C, 40°C, 60°C	-	Dark textiles made of cotton and dark easy-care textiles	4,0	*	*	*	*	*	2	*	*	1 000
Quick 15 --20°C, 30°C, 40°C		Cotton, mixed fabrics. Items worn for a short time or newly bought.	1,0	*	-	*	-	-	1	*	*	800
Mix --20°C, 30°C, 40°C		Mixed loads of moderately soiled cotton and synthetic fabrics.	4,0	*	*	*	*	*	2	*	*	1 400
Sportswear --20°C, 30°C, 40°C		Sportswear and leisure wear made from microfibre fabrics.	2,0	*	*	*	*	*	2	*	*	1 000
Down --20°C, 30°C, 40°C		Machine-washable items stuffed with synthetic fibres, such as pillows, quilts and bedspreads; also suitable for items stuffed with down.	2,0	*	-	*	*	*	2	*	*	600
Cold wash 20°C	-	This program is suitable for cotton clothes with light stains, energy saving.	10,0	*	*	*	*	-	2	*	-	1 400

	Program to remove dirt and bacterial residue that can breed in the machine after it has been used for a period, especially when low temperature washes are used regularly.	* 10,0	1 -	1 -	800 -
Drum Clean 95°C	-	-	-	-	-
Rinse + Spin	This program is defaulted to two rinses and spin.	10,0	2	*	1 400
Spin	Select the length, and speed, of the spin manually.	10,0	0	*	1 400

* : Optional Functions

Yes: Detergent Required

- : Cannot be selected

-- : Temperature of unhead water

(1) Wash performance test programs are: Eco 40-60.
 (2) Allergy Steam and Baby Steam Care both washing are suitable to sterilize the colorfast clothes. When you see the door glass with water mist, please don't put your hand on the door glass or open the dispenser to prevent burns

Add detergent, close the door and set the program

Load the clothes to be washed in the drum and close the door. Add the detergent into the relevant compartments for the type of program you are going to select, Add detergent as described in Auto Dosing operation guide.

1. Press the «On/Off» button.
2. Press program selection button to required program, start up and default the program as «Cotton»
3. Select washing temperature and spin speed by pressing «Temp.»and «Spin» buttons.
4. Press «Prewash» ,«Extra Rinse»,«Time save», «Power Save» button to select additional functions.
5. After starting the program, display window displays program length (hours: minutes), washing temperature and additional function options in sequence.

Addition function selection

At standby state, press «Prewash» ,«Extra Rinse»,«Power save», «Time save»button to select additional function for current program. Select the function , and then corresponding icon lights up. After starting up, program cannot be changed.

Pre-wash

Select the function to conduct pre-wash so as to enhance washing effects and better remove stains. This function is suitable for heavy dirt clothes.

Power Save

The Power Save indication lamp is on after the function is selected, and the indication lamp will be off after the program ends.

The Power Save function is only added under the standby state of its applicable program, that is, before the program is started. After the program is started, the function cannot be selected.

The actual temperature be reduced by 5°C and the main wash time be reduced after the function is selected.

Extra Rinse

After set the function of Extra Rinse, the program runs the rinsing process once again before running the softening, and the total running time of the program increases accordingly.

Time Save

After pressing this function button,the program time will be shortened according to the setting,and the program time will be increased back to the original setting by pressing the

Time Save button again. After the program starts, the indicator light is always on.

This function is only added under the standby state of its applicable program, that is, before the program is started. After the program is started, the function cannot be selected.

After this function is selected, the determined main washing time will be reduced by 15 mins.

Inlet water warning

If tap is not opened, or water pressure is over low, inlet water fault icon will display, and display screen will prompt "F01" to give alarm.

Drainage warning

If the pipe is squeezed, drainage will not be smooth. In case of failing to completely drain for long time, drainage fault icon will display, and display screen will prompt "F03" to give alarm.

Door Lock Icon

After the program starts the Door Lock icon will light up and the door will be locked.

After completing program, door lock unlocks automatically. During pause, if door opening condition can be met halfway, the door lock will unlock and its indicator light will go out.

When door lock indicator light flashes, door shall not be opened forcibly so as to avoid personal injury.

Delay End Function

Delay End function allows to run the machine at the consumers' convenience, for example, at night when electricity is cheaper.

- Only under the standby mode, this button is valid for selecting the reservation time.
- After the reservation function is selected, the time will increase 1h when each time the reservation button is pressed. Before reservation, if the program time does not satisfy the integral multiple of 1h, it shall be completed by pressing the reservation key for the first time, and then the time increases 1h when each time the reservation button is pressed. If the reservation is selected, before the program runs, the current reservation can be canceled by turning the button to select other programs.
- The delay time must be longer than the wash program length as the delay time is the time program will finish. For example: if the selected program time is 02:28, the delay time selected must be between 03:00 and 24:00.
- When the reservation process is operated, the icon of 'reservation time' will be on. When the reservation process startup, the icon of 'reservation time' will flash.

- Long press the Delay End button, the reservation time jumps fast.

Favourite

1. Press the "On/Off" button to turn on the machine;
2. Select the washing program;
3. Select parameters (washing temperature, spin speed, etc);
4. Press Favourite button for 3 seconds;
5. Favourite is stored (only one program can be stored), select Favourite when using this program, press "Start / Pause" to start;
6. When the user uses it for the first time, if he/she has never long pressed the Favorite button to collect programs, he/she can short press the Favorite button and then the cotton linen program and its default settings will be collected by default;
7. Short press Favourite button, then the symbol is on. Repeat the same operation or press other buttons to exit this program, the symbol is off;
8. After selecting other functions, long press 3 seconds to override the original program.

Mute Function

When the machine is in the state of holding, pause or operation, press "Spin+Favourite" buttons for 2 seconds, the Mute icon will light up. All the buzzing will be turned off except the alarms. When the machine is in the mute state, press "Spin+Favourite" buttons for 2 seconds, the Mute icon will turn off. All the buzzing will be activated.

Softener detergent release

1. Select to turn on or off softener/detergent release and set the release volume;
2. It is active in the standby mode. After this key being pressed, the softener/detergent volume will be selected in a cycle mode in accordance with Automatic: -Large -Medium -Little -off;
3. The softener/detergent release selection will be memorized, that is, after selection and operation by the user, the release volume for the next time will be that of selected in the last time;
4. When the user uses the machine for the first time, it is defaulted that the softener/detergent release is turned on and the release volume is automatic;
5. When the softener/detergent release is turned on, if it is detected that the amount of softener/

detergent in the release box is too small, the softener adding indicator on the display will be turned on, and the selected volume indicator will flash in a frequency of 2 Hz.

Automatic weighting

Washing machine displays "---" after startup, indicating that it is weighing automatically. It will adjust program length (hours: minutes) automatically according to weight of clothes.

Child Lock

To strengthen the safety of children, this machine is equipped with Child Lock function.

When the programme starts, press "Temp.+Spin" button for 3 seconds. Child Lock icon will light up, and then Child Lock is set up. Repeat the same operation, the Child Lock will be released.

- When the Child Lock is set, all function buttons will be shielded.
- When you turn the machine off by pressing the "On/Off" button, child lock is released.
- After completing program, child lock will automatically unlock.

To Start the Program

After you have selected your options and placed detergent within the detergent dispenser, turn on the water tap and press the "Start/Pause" button. The screen will display the current program progression with icons from left to right. It also displays the remaining program time.

To Cancel the Program or Reselect the Options

1. Press the "On/Off" button for 2 seconds to turn off the machine.
2. Press the "On/Off" button to turn on the machine. Select the new program and options.
3. Press "Start/Pause" to start the new program without adding any extra detergent.

End of the Program

When program finished its running, it will display "End". If no operation is taken in 2 minutes, the machine will turn off automatically.

1. Press "On/Off" button for 2 seconds to turn off the machine;
2. Close the tap;
3. Open the door and take the washed clothes out; 4. Slightly open the door to remove moisture in the drum.

Reload in Process

If you want to reload clothes in the process of washing, please press "Start/Pause" button.

• If reload icon  light up, the door can be opened in the process, remaining time and the Door Lock icon in display will flash. Then the Door Lock icon will go out, and the door can be opened.

• If reload icon  doesn't light up, the Door Lock icon doesn't flash, it indicates that current temperature is over 50°C or you have passed the time for reloading in the process, namely no clothes allowed to load into the machine.

Program Instructions

1. The eco 40-60 programme is able to clean normally soiled cotton laundry declared to be washable about 40°C to 60°C, together in the same cycle and that this programme is used to assess the compliance with the EU ecodesign legislation.

2. The power consumption of the off-mode is 0.49W, and the left-on mode is 0.49W.

3. The most efficient programs in terms of energy consumption are generally those that perform at lower temperatures and longer duration.

4. Loading the household washing machine up to the capacity indicated by the manufacturer for the respective programs will contribute to energy and water savings.

5. Correct use of detergent, softeners and other additives. Do not apply excessive detergent. This may affect the washing results adversely.

6. Periodic cleaning, including optimal frequency, and limescale prevention and procedure.

7. Noise and remaining moisture content are influenced by the spinning speed: the higher the spinning speed in the spinning phase, the higher the noise and the lower the remaining moisture content.

8. The product information and QR code are reflected in the energy consumption label, the product registration information can be obtained by scanning the QR code.

9. The information of standard programs.

Program	Selected Temperature (°C)	Rated Capacity (kg)	Maximum temperature in drum (°C)	Program duration (h:min)	Energy consumption kWh/cycle	Water consumption litres/cycle	Remaining moisture content (%)	Maximum Reached
Eco40-60 fullload	—	10	39	3:59	0.99	65	54.20	1400
Eco40-60	—	5	36	3:00	0.65	50	54.10	1400
Eco40-60	—	2.5	25	2:50	0.27	24	53.20	1400
Cotton	20	10	20	2:09	0.22	115	51.00	1400
Cotton	60	10	55	3:29	1.56	108	53.00	1400

Mix	40	4	45	2:18	0.85	69	45.00	1400
Quick 15'	40	1	38	0:30	0.33	22	55.00	800
Cold wash	20	10	20	1:50	0.20	85	51.00	1400

The values given for programs other than the eco 40-60 program are indicative only.

Care and maintenance

Appliance exterior and control panel

- Can be washed down with a soft, damp cloth.
- A little neutral detergent (non abrasive) can also be used.
- Dry with a soft cloth.

Door seal

- Clean with a damp cloth when necessary.
- Check the condition of the door seal periodically.

Detergent dispenser

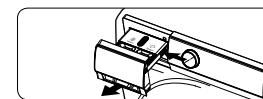

1. While holding down the release lever on the inner of the drawer, slide open the drawer and remove it from the machine.



2. Open the lids of both compartments, add water and shake to loosen/remove soap residue. Repeat until clear.

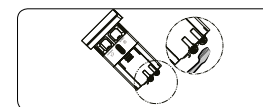

3. Clean the cap valves of both compartments with a soft brush.

4. Clean the drawer components under running water using a soft brush.



5. Clean the drawer recess within the machine using a soft brush. Make sure to clean the cap valves to prevent clogging.

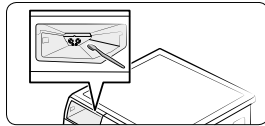

6. Once cleaning is complete, slide the drawer back into position ensuring it moves freely into its fully retracted position.

Filter

We recommend that you check and clean the filter regularly, at least two or three times a year.

Especially:

- If the appliance is not draining properly or if it fails to perform spin cycles.
- If the pump is blocked by a foreign body (e.g. buttons, coins or safety pins).

IMPORTANT

Ensure that the water has cooled before draining the appliance.

1. Stop the appliance and unplug it.
2. Insert removal tool like slotted screwdriver into the small opening of bottom baffle, press the bottom baffle downward with much strength and open it.

3. Put a flat container under filter door and then drain with emergency drain pipe (see [draining residual water] for specific operation methods). Then, loosen filter anticlockwise and completely unscrew and remove the filter.

4. Clean the filter and the filter chamber.

5. Check that the pump rotor moves freely.

6. Re-insert the filter and screw it in clockwise as far as it will go.

7. Reinstall the plinth.

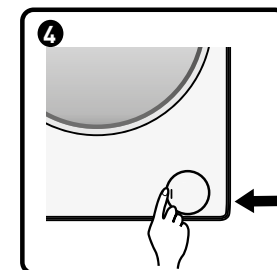
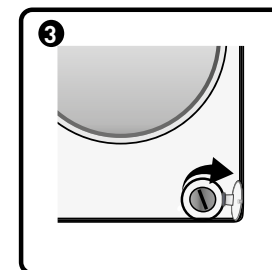
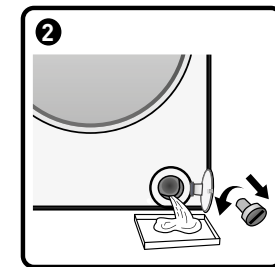
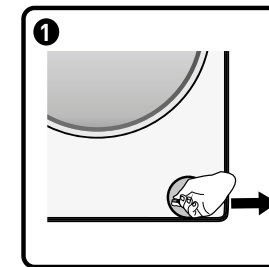

Water supply hose

Check the supply hose regularly for brittleness and cracks and replace it if necessary using a new hose of the same type (available from After-Sales Service or specialist dealer).

Mesh filter for water connection

Check and clean regularly.

For washing machines with an inlet hose as shown on pictures,

1. Close the tap and loosen the inlet hose on the tap.
2. Clean the internal mesh filter and screw the water inlet hose back onto the tap.
3. Now unscrew the inlet hose on the rear of the washing machine.
4. Pull off the mesh filter from the washing machine connection with universal pliers and clean it.
5. Refit the mesh filter and screw the inlet hose on again.
6. Turn on the tap and ensure that the connections are completely water-tight.

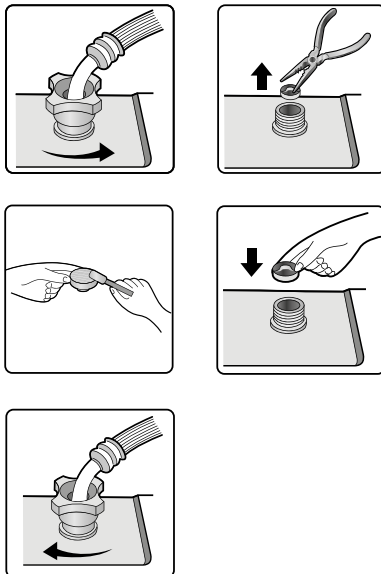
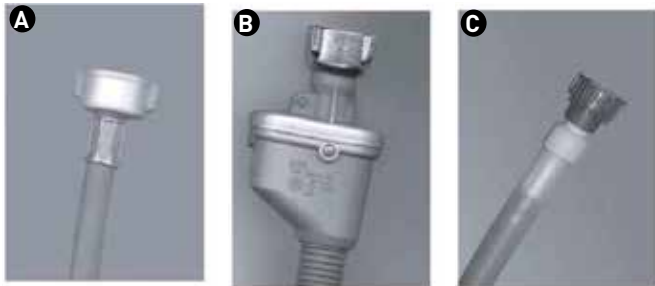
**Troubleshooting guide**

Depending on the model, your washing machine is equipped with various automatic safety functions. This enables faults to be detected in good time and the safety system can then react appropriately. These faults are frequently so minor that they can be resolved within a few minutes.

The washing machine will not start, no indicator lamps are on.

Check whether:

- The mains plug is inserted into the socket and the power switched 'ON' .
- The wall socket is functioning correctly (use a table lamp or similar appliance to test it).

The washing machine will not start...

Check whether:

- The door is properly closed ;
- The «**Start/Pause**» button has been pressed;
- The «Water tap closed» indication lights up. Open the water tap and press the «**Start/Pause**» button.

The appliance stops during the programme (varies depending on model)

Check whether:

- Check if there is too much foam inside, machine enters kill-foam routine. The machine will run again automatically after a period.
- The washing machine's safety system has been activated (see «Fault description table»).

Residue from detergent and additives left in the detergent drawer at end of wash.

Check whether:

- The cover grid of the softener compartment and the cover grid of the detergent compartment are correctly installed in the detergent dispenser and all parts are clean (see «Care And Maintenance»);
- Sufficient water is entering. The mesh filters of the water supply could be blocked (see «Care and Maintenance»);

Machine vibrates during spin cycle.

Check whether:

- The washing machine is level and standing firmly on all four feet;
- The transport bolts have been removed. Before using the machine, it is imperative that the transport bolts are removed.

Final spin results are poor.

The washing machine has an imbalance detection and correction system. If individual heavy items are loaded (e.g. bathrobes), this system may reduce the spin speed automatically or even interrupt the spin completely if it detects too great an imbalance even after several spin starts, in order to protect the washing machine.

- If the laundry is still too wet at the end of the cycle, remove some articles of laundry and repeat the spin cycle.
- Excessive foam formation may prevent spinning. Use the correct amount of detergent.
- Check that the spin speed selector has not been set to «0».

If your washing machine has a time display: the programme time Initially displayed is lengthened | shortened by a period of time:

This is a normal capacity of the washing machine to adapt to factors that can have an effect on the wash programme time, e.g.:

- Excess foam formation;
- Load imbalance due to heavy items of laundry;
- Prolonged heating time due to reduced inlet water temperature;

Because of influences like these, the time remaining in the programme run is recalculated, and updated if necessary. In addition, during the filling phase, the washing machine determines the load and if necessary adjusts the initial programme time displayed accordingly. During such update periods, an animation appears on the time display.

For Models with Single Inlet

Fix the inlet hose to the cold water tap and to the inlet valve on the rear side of the machine as (Fig. ①).

Ensure that:

All connections are tightly fixed.

Do not allow children to operate, crawl on, be near or inside your washer.

Note that during the wash cycles, the surface temperature of the porthole door may increase.

Close supervision of children is necessary when the appliance is used near children.

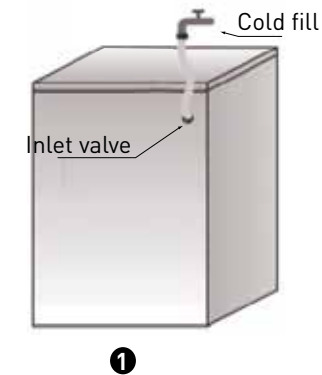

Fault code

The washer stops when the program is running. The display window shows fault code «F01», «F03», «F13», «F14», «F24», else fault codes from «F04» to «F98» or «Unb».

Fault Code List

Displayed on Display Window	Fault Description
"F01"	Water inflow fault
"F03"	Drainage fault
"F13"	Door lock fault
"F14"	Door unlock fault
"F24"	Overflow or too much foam.
else fault code, "F04-F98"	Electronic module fault.
"Unb"	Unbalance alarm

«F01» displayed on screen

The machine is not fed with water or insufficient water. Check:

- Faucet is fully open and has enough water pressure.
- Water inlet pipe is knotted or not.
- Filtering net of water inlet pipe is blocked or not (refer to maintenance and repair).
- Water pipe is frozen or not.

Press «Start/Pause» key after fault is removed.

If fault occurs again, please contact with after-sale service (refer to after-sale service.).

«F03» displayed on screen

The washer is not emptied. The washer stops the program being executed. Shut down the machine and disconnect power supply. Check:

- Drain pipe is knotted or not.
- Filter in drain pump is blocked or not (refer to the cleaning of filter in drain pump)

IMPORTANT

Ensure that the water has cooled before draining the appliance.

- The drain hose is frozen up.

Plug in the appliance again.

Select and start the «Spin « program or push the «On/off « button for at least 3 seconds and restart the desired program.

If the fault occurs again, please contact After-Sales Service (see «After-Sales Service»).

If fault code «F13» is shown

Door lock is abnormal. Start program for 3 times to check whether the door is closed.

Open or close it again.

After fault is removed, press «Start/Pause» key. If fault occurs again, disconnect power supply and contact with after-sale service.

If fault code «F14» is shown

Door open fault.

Action: Press «Start/Pause» button. The washing machine will try to open the door.

The alarm will not be removed until the door is unlocked. Or, press the «On/Off» button to restart the washing machine, and the alarm will be removed.

If fault code «F24» is shown

Water level reaches overflow level.

Remove it by pressing «Start/Pause» button and drain away water.

Select and start required program. If fault occurs again, disconnect power supply and contact with after-sale service.

If else fault code «F04» to «F98» is shown

Electronic module fails.

Press the «On/off» button for 2 seconds to turn off the machine.

After fault is removed, press «On/off» button. If fault occurs again, disconnect power supply and contact with after-sale service.

If fault code «Unb» is shown

Unbalance alarm shall be solved by the following methods.

1. Laundry winding.

Press the «On/Off» button for 2 seconds for shutdown, open the door, shake the clothes and put them back into the washing machine, then select the spin program to dry again.

2. Too light-weighted laundry.

Press the «On/Off» button for 2 seconds for shutdown, open the door, put in one or two towels, and then select the spin program to dry again.

After-sales service**Before contacting After-Sales Service:**

1. Try to remedy the problem yourself (see «Troubleshooting Guide»).
2. Restart the programme to check whether the problem has solved itself.
3. If the washing machine continues to function incorrectly, call After-Sales Service.

Transport/handling**Never lift the appliance by the worktop when transporting.**

1. Pull out the mains plug.
2. Turn off the tap.
3. Disconnect the inlet and drain hoses.
4. Eliminate all water from the hoses and from the appliance (see «Removing the Filter», «Draining Residual Water»).
5. Fit the transport bolts (obligatory).
6. The machine is over 55 Kg in weight, two persons are needed to move it.

Electrical connection**Only use a socket with an earth connection.**

- Do not use extension leads or multi sockets.
- Electric supply must be adequate for the machine's 10 A Current Rating.
- Electrical connections must be made in accordance with local regulations.
- The electrical power cable must be replaced exclusively by a licensed electrician.



Precautions and general recommendations

1. Packaging

- The packaging material is entirely recyclable, and marked with the recycling symbol ♻️. Adhere to current local regulations when disposing of packaging material.

2. Disposing of packaging and scrapping old washing machines

- The washing machine is built from reusable materials. It must be disposed of in compliance with current local waste disposal regulations.
- Before scrapping, remove all detergent residues, break the door hook, and cut off the power cable so that the washing machine is made unusable.



This appliance is marked according to the European directive on Waste is Electrical and Electronic Equipment (WEEE). By ensuring that this product disposed of correctly, you will help prevent potential negative consequences for the environment and human health, which could otherwise be caused by inappropriate waste handling of this product.

The symbol on the product, or on the documents accompanying the product, indicates that this appliance may not be treated as household waste. Instead it shall be handed over to the applicable collection point for there cyclingof electrical and electronic equipment. Disposal must be carried out in accordance with local environmental regulations for waste disposal. For more detailed information about treatment, recovery and recycling of this product, please contact your local city office, your household waste disposal service or the shop where you purchased the product.

3. Location and surroundings

- The washing machine must only be installed in enclosed spaces. Installation in the bathroom or other places where air is humid is not recommended.
- Do not store flammable fluids near the appliance.

4. Safety

- Do not leave the appliance plugged in when not in use. Never plug or unplug the power from the mains supply, if your hands are wet.
- Turn off the tap. Before any cleaning and maintenance, switch off the machine or disconnect it from the mains.
- Clean the outside of the washing machine with a damp cloth. Do not use abrasive detergents.
- Never open the door forcibly or use it as a step.

Merci !

Nous vous remercions d'avoir choisi ce produit VALBERG.

Choisis, testés et recommandés par ELECTRO DEPOT, les produits de la marque VALBERG sont simples d'utilisation, tout en offrant des performances fiables et une qualité irréprochable.

Grâce à cet appareil, vous êtes assuré(e) que chaque utilisation vous apportera satisfaction.

Bienvenue chez ELECTRO DEPOT.

Consultez notre site web : www.electrodepot.fr
www.electrodepot.be

VOTRE AVIS COMPTE !



PARTAGEZ
VOTRE EXPERIENCE
SUR LES PRODUITS

Parce que votre satisfaction est notre priorité, nous vous proposons de donner votre avis sur ce produit. Il sera transmis et analysé par nos équipes afin d'améliorer continuellement le produit.

Donnez votre avis sur <http://www.electrodepot.fr/avis-client>



ELECTRO DEPOT

A

Aperçu de l'appareil

Description du lave-linge

B

Utilisation de l'appareil

Avant d'utiliser le lave-linge
Ouverture d'urgence de la porte
Avant le premier cycle de lavage
Préparation du lavage
Lessives et soins du linge
Installation
Guide de fonctionnement du dosage automatique

C

Informations utiles

Panneau de commande
Entretien et nettoyage
Guide de dépannage
Code d'erreur
Service après-vente
Transport / manipulation
Raccordement électrique
Précautions et recommandations générales

Les notices sont aussi disponibles sur le site
<http://www.electrodepot.fr/sav/notices/>
<http://www.electrodepot.be/fr/sav/notices>

Description du lave-linge

- ① Plan de travail
- ② Panneau de commande
- ③ Tiroir à lessive
- ④ Porte
- ⑤ Plinthe placée devant l'accès à la pompe
- ⑥ Pieds réglables

La disposition du panneau de commande et son aspect global dépendent du modèle sélectionné.

Pièces fournies



Sachet contenant les petites pièces

A

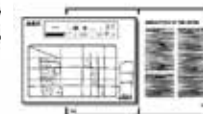

Manuel d'utilisation, guide d'installation, garantie (selon le modèle)

B

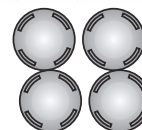

4 capuchons en plastique

C



Clé

D



Tuyau d'arrivée (dans le tambour ou déjà installé)
Tuyau d'arrivée d'eau froide

E



Coude en U (dans le tambour ou déjà installé)

F



Un cache inférieur (selon le modèle)

Avant d'utiliser le lave-linge

1. Déballage et inspection

- Après avoir déballé le lave-linge, vérifiez qu'il n'est pas abîmé. En cas de doute, veuillez ne pas utiliser l'appareil. Prenez contact avec le SAV ou votre distributeur local.
- Vérifiez que tous les accessoires et toutes les pièces fournies sont bien présents.
- Conservez les matériaux d'emballage (sacs plastiques, morceaux de polystyrène, etc.) hors de la portée des enfants, car ils sont potentiellement dangereux.

2. Retirez les boulons de transport

- Le lave-linge est équipé de boulons de transport afin d'éviter toute dégradation des pièces intérieures pendant le transport. Avant d'utiliser la machine, vous devez impérativement retirer les boulons de transport.
- Ensuite, rebouchez les trous avec les 4 capuchons en plastique fournis.

3. Installation du lave-linge

- Déplacez la machine sans la soulever par le dessus.
- Installez-la sur une surface plane et rigide, de préférence dans le coin d'une pièce.
- Veillez à ce que les quatre pieds soient stables et qu'ils touchent tous le sol et vérifiez que le lave-linge est parfaitement à niveau (servez-vous d'un niveau à bulle).
- Assurez-vous que les ouvertures de ventilation à la base du lave-linge (si présents sur votre modèle) ne sont pas obstruées par un tapis ou autre.

4. Arrivée d'eau

- Raccordez le tuyau d'arrivée d'eau en respectant les instructions de votre fournisseur d'eau local.
- Arrivée d'eau – Selon les modèles :
Tuyau unique - Eau froide uniquement
Tuyau double - Eau chaude et froide
- Robinet d'eau : Raccordement tuyau fileté 3/4

5. Vidange

- Raccordez le tuyau de vidange au siphon ou fixez-le au bord d'un évier au moyen du coude en U fourni.
- Si le lave-linge est raccordé à un système de vidange intégré, assurez-vous que ce que celui-ci est bien équipé d'une aération pour éviter l'arrivée et l'évacuation simultanées de l'eau (effet de siphon).
- Fixez fermement le tuyau de vidange afin d'empêcher tout risque de brûlure pendant la vidange.

6. Raccordement électrique

- Les raccordements électriques doivent être effectués par un technicien qualifié, conformément aux instructions du fabricant et aux réglementations de sécurité en vigueur.
- Les informations relatives à la tension, à la consommation électrique et aux caractéristiques de protection sont inscrites à l'intérieur de la porte.
- L'appareil doit être raccordé au secteur au moyen d'une prise reliée à la terre conformément aux réglementations en vigueur. Le lave-linge doit être relié à la terre. Le fabricant se dégage de toute responsabilité en cas de dommages matériels ou de blessures causées à des personnes ou des animaux en raison du non-respect des instructions ci-dessus.
- N'utilisez pas de multiprises ou de rallonges. Vérifiez que la prise électrique est assez puissante pour alimenter la machine pendant la phase de chauffe.
- Avant de procéder à toute opération de maintenance sur le lave-linge, débranchez-le du secteur.
- Une fois l'installation terminée, les prises doivent être accessibles à tout moment via un interrupteur à double pôle.
- Ne faites pas fonctionner le lave-linge si ce dernier a été endommagé pendant le transport. Contactez le service après-vente.
- Le cordon de raccordement au secteur doit être exclusivement remplacé par le service après-vente.
- L'appareil est uniquement destiné à une utilisation domestique dans le cadre défini.

Ouverture d'urgence de la porte

S'il n'est pas possible d'ouvrir la porte en raison d'une coupure de courant ou autres circonstances spéciales, le levier de verrouillage au niveau de la porte de la pompe de vidange peut être utilisé pour l'ouverture d'urgence.

REMARQUES

1. Ne pas effectuer cette opération lorsque la machine fonctionne normalement ;

2. Avant l'opération, veuillez vous assurer que le tambour ne tourne plus, que la température n'est pas élevée et que le niveau d'eau est inférieur au niveau des vêtements. Si le niveau d'eau est supérieur au niveau des vêtements, vidangez l'eau via le tuyau de vidange (le cas échéant) ou en dévissant lentement le filtre;

3. Méthode d'opération : Ouvrez le cache de la porte de la pompe de drainage, abaissez le levier de verrouillage à l'aide d'un outil, et la porte pourra être ouverte (comme indiquée sur le schéma).

Levier de verrouillage de la porte

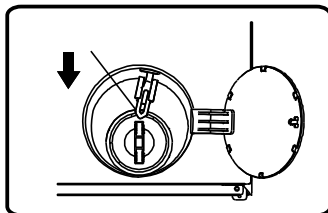

Avant le premier cycle de lavage

Pour retirer l'eau résiduelle éventuellement utilisée pendant la phase de test du fabricant, nous vous recommandons de lancer un cycle court à vide.

1. Ouvrez le robinet d'eau.
2. Fermez la porte.
3. Mettez un peu de lessive (environ 30 ml) dans le compartiment à lessive du milieu.
4. Choisissez un programme court et lancez le cycle (reportez-vous au Guide de référence rapide).

Préparation du lavage

1. Triez le linge en tenant compte...

- Du type de tissu/des symboles sur l'étiquette d'entretien
Coton, fibres mélangées, entretien facile/synthétiques, laine, articles à laver à la main.

- Couleurs

Lavez séparément les vêtements de couleurs et les vêtements blancs. Lavez les vêtements colorés neufs séparément.

- Chargement

Lavez des vêtements de volumes différents en même temps pour rendre le lavage plus efficace et mieux les répartir dans le tambour.

- Textiles délicats

Lavez les petits articles (ex : collants, ceintures, etc.) ainsi que les articles munis d'attaches (ex : soutiens-gorges) dans un sac de lavage ou une taie d'oreiller fermée par une fermeture éclair. Retirez toujours les anneaux des rideaux, ou mettez les rideaux à laver dans un sac de lavage.

2. Videz bien toutes les poches

Les pièces de monnaie, épingles à nourrice, etc. peuvent endommager votre linge, ainsi que le tambour et/ou la cuve.

3. Fermetures

Fermez les fermetures éclair et les boutons ou crochets ; ôtez les ceintures ou rubans ou fermez-les afin qu'ils ne s'entremêlent pas.

Détachage

Le sang, le lait, les œufs etc. sont généralement enlevés par la phase enzymatique automatique du programme.

- Pour ôter les taches de vin rouge, café, thé, herbe et fruits, ajoutez un produit détachant dans le compartiment à lessive du milieu.

- Pré-traitez les zones fortement tachées avec du détachant si nécessaire.

Teinture

- Utilisez uniquement des teintures adaptées au passage en lave-linge.

- Suivez les instructions du fabricant.

- Les parties en plastique et en caoutchouc du lave-linge peuvent être tachées par les teintures.

Chargement du linge

1. Ouvrez la porte.

2. Déposez les vêtements un à un à l'intérieur du tambour, en faisant attention à ne pas surcharger la machine. Respectez le volume de linge indiqué dans le Guide de référence rapide.

REMARQUE

Une surcharge de la machine peut provoquer de résultats de lavage insatisfaisants et un froissement du linge.

3. Fermez la porte.

Lessives et soins du linge

Utilisez toujours une lessive efficace avec peu de mousse pour les lave-linge à chargement frontal.

Le choix de la lessive dépend :

- Du type de tissu (coton, entretien facile/synthétique, articles délicats, laine). Remarque : Utilisez exclusivement des lessives spécifiques pour laver la laine
- Des couleurs
- De la température de lavage
- De l'intensité et du type de taches

REMARQUES

Les éventuels résidus blanchâtres sur les tissus sombres sont causés par les composés insolubles utilisés dans les lessives en poudre modernes sans phosphates. Si ce phénomène se produit, secouez ou brossez le tissu, ou utilisez une lessive liquide. Utilisez uniquement des lessives et soins du linge spécifiquement conçus pour les lave-linge domestiques. Lorsque vous utilisez des agents détartrants, des teintures ou des produits de blanchiment pour le pré-lavage, assurez-vous qu'ils sont adaptés à l'utilisation dans des lave-linge domestiques. Les détartrants peuvent contenir des produits qui pourraient endommager votre lave-linge. N'utilisez pas de solvants (ex : benzène, térébenthine). Ne lavez pas les tissus qui ont été traités avec des solvants ou des liquides inflammables.

Dosage :

Respectez les doses recommandées sur l'emballage du détergent. Ces doses dépendent :

- De l'intensité et du type de taches
- Du volume de linge

Suivez les instructions du fabricant de lessive pour une charge pleine ;

Demi-charge : 3/4 de la quantité utilisée pour une pleine charge ;

Charge minimale (environ 1 kg) 1/2 de la quantité utilisée pour une pleine charge ;

- De la dureté de l'eau dans votre région (demandez des informations à votre fournisseur d'eau). Une eau douce nécessite moins de lessive qu'une eau dure.

REMARQUES

Un excès de lessive peut provoquer une formation excessive de mousse, et réduire l'efficacité du lavage. Si le lave-linge détecte trop de mousse, cela peut empêcher l'essorage. Un manque de lessive peut provoquer un ternissement du linge au fil du temps et entartrer le système de chauffage, le tambour et les tuyaux.

Où mettre la lessive et les soins du linge

Le tiroir à lessive comporte trois compartiments (fig. « A »)

Compartiment à lessive 

- Lessive
- Détachant
- Anticalcaire (dureté de l'eau de classe 4)

Compartiment à adoucissant 

- Adoucissant Versez du produit au maximum jusqu'à la marque « MAX »

Compartiment à lessive en poudre

Quand la fonction dosage automatique est désactivée, versez la lessive dans ce compartiment.

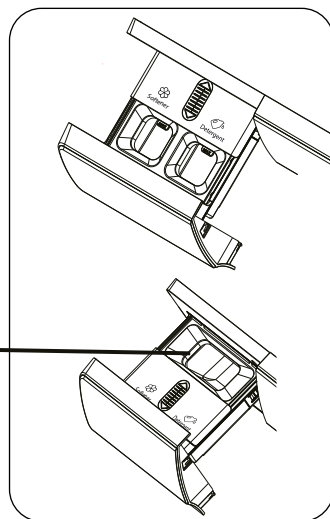

A

REMARQUES

- Conservez les lessives et les soins du linge dans un lieu sûr et sec hors de portée des enfants.
- Pour éviter les problèmes de dosage des lessives en poudre et liquides très concentrées, utilisez la boule ou le sac à lessive fourni avec la lessive et placez-le directement dans le tambour.
- Quand vous utilisez des agents détartrants, des produits de blanchiment ou des teintures, assurez-vous qu'ils soient adaptés au passage au lave-linge. Les agents détartrants contiennent des composants susceptibles d'endommager les éléments de votre lave-linge.
- N'utilisez aucun solvant dans le lave-linge (ex. térébenthine, benzène).

Installation

- Une mauvaise installation peut causer du bruit, des vibrations excessives et des fuites d'eau.
- Ne jamais déplacer la machine en la soulevant par le dessus.
- Veuillez lire ce « guide d'installation » avant d'agir.
- Conservez ce Guide d'installation pour référence.
- Veuillez lire les recommandations générales relatives à l'élimination de l'emballage dans les instructions.

Avant d'utiliser le lave-linge, veuillez à retirer les boulons de transport !

INFORMATION IMPORTANTE

Le non-retrait des boulons de transport peut endommager la machine.

- ➊ Dévissez partiellement tous les boulons de transport (jusqu'à environ 30 mm) avec la clé, en suivant le sens de la flèche (ne les dévissez pas entièrement).

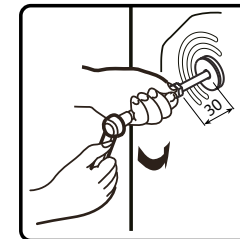
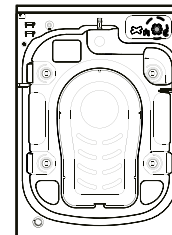

- ➋ Poussez les quatre boulons de transport à l'horizontale vers l'intérieur de la machine, puis dévissez-les complètement.

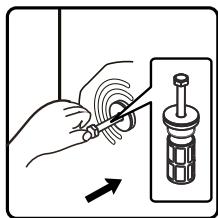

- 3 Retirez les boulons de transport avec le caoutchouc et la cale en plastique.

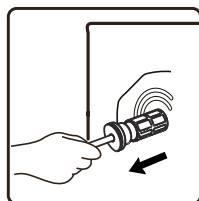

- 4 Pour garantir la sécurité de la machine et diminuer les bruits, bouchez les trous à l'aide des capuchons en plastique fournis (cf. annexe fournie avec la machine). Enfoncez les capuchons dans les trous et poussez dans le sens indiqué par la flèche jusqu'à ce qu'ils s'enclenchent.

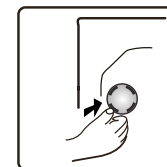

INFORMATION IMPORTANTE

Conservez les boulons de transport et la clé pour un futur transport de l'appareil. Pour refixer les boulons, suivez la procédure dans l'ordre inverse des étapes.

Réglage des pieds

Le lave-linge doit être installé sur une surface solide et plane (au besoin, servez-vous d'un niveau à bulle). Si vous souhaitez installer l'appareil sur un plancher en bois, répartissez son poids en fixant au sol une planche de contreplaqué de 60x60 cm et de 3 cm d'épaisseur minimum sous la machine. Si le sol est irrégulier, ajustez la hauteur des 4 pieds de réglage ; veuillez ne pas insérer de cales en bois ou autre sous les pieds.

- 5 Dévissez le contre-écrou dans le sens des aiguilles d'une montre (voir la flèche) à l'aide de la clé.

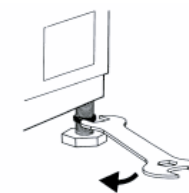

- 6 Soulevez légèrement la machine et réglez la hauteur des pieds en tournant ces derniers.

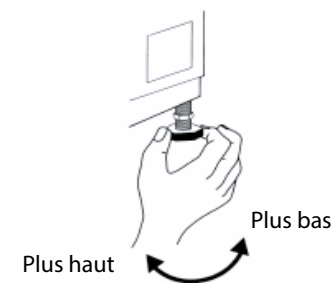

7

INFORMATION IMPORTANTE

Resserrez le contre-écrou en le tournant dans le sens inverse des aiguilles d'une montre par rapport à la machine.

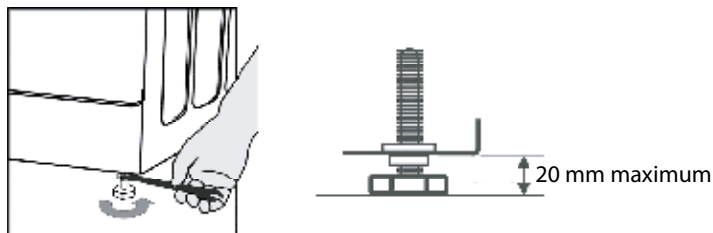
**Installation du cache inférieur**

Afin de réduire le bruit pendant l'utilisation du lave-linge, un cache est fourni (uniquement avec certains modèles de lave-linge). Après avoir installé le cache au bas du lave-linge, le niveau de bruit sera fortement réduit. Veuillez demander conseil à un spécialiste avant d'installer le cache. La machine peut également être utilisée sans le cache inférieur.

8 Instructions d'installation du cache inférieur de réduction des bruits**A:**

Collez la laine acoustique sur le côté du cache inférieur où se trouve l'inscription « PUMP ». Inclinez la machine de 30 à 40°. Pour installer le cache inférieur, veuillez placer le côté avec l'isolation phonique vers le haut, avec l'inscription PUMP placée dans le coin où se trouve la pompe dans le lave-linge.

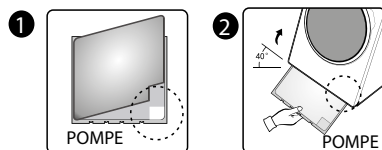
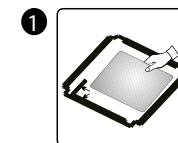
**B:**

Impression dans l'angle droit

Avant d'installer le cache inférieur d'isolation phonique, alignez et collez la laine acoustique le long de l'impression à angle droit sur le cache (cette procédure est inutile pour certains modèles sans laine acoustique).

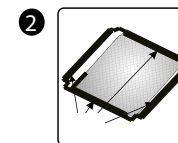

Adhésif double-face

Retirez la protection de l'adhésif double face sur les quatre côtés du cache.

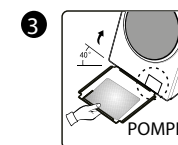

Inclinez la machine à un angle de 40° et laissez le côté avec l'encoche à angle droit face à l'avant du lave-linge, comme montré sur l'illustration. Insérez le côté avec l'encoche oblique entre les deux pieds au bas du lave-linge et remettez-le complètement en place. Puis, installez le cache inférieur et assurez-vous qu'il est en contact étroit avec le bas du lave-linge.

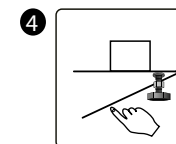

Pressez l'adhésif double-face sur les quatre côtés à la main pour fixer le cache de réduction du bruit au corps de l'appareil.

Raccordement du tuyau d'arrivée d'eau

9 Si le tuyau d'arrivée d'eau n'est pas déjà installé, il doit être vissé à l'appareil. Le tuyau marqué de bleu est uniquement destiné à l'eau froide. Selon le modèle, le tuyau d'eau chaude marqué de rouge est déjà raccordé, pour les modèles dotés de deux arrivées d'eau.

Chaud (selon les modèles) / froid



10 Vissez à la main le tuyau d'arrivée sur le robinet et resserrez l'écrou.

INFORMATION IMPORTANTE

- Ne faites pas de nœuds avec le tuyau !
- Le lave-linge ne doit pas être raccordé au robinet mélangeur d'un chauffe-eau non pressurisé.
- Vérifiez que les raccords sont bien étanches en ouvrant le robinet d'eau à fond.
- Si le tuyau est trop court, remplacez-le par un tuyau résistant à la pression d'une longueur suffisante (1 000 kPa min).
- Vérifiez régulièrement le tuyau d'arrivée afin de détecter toute fragilité ou fissure, et remplacez-le au besoin.
- Le lave-linge peut être raccordé sans valve anti-retour.

Raccordez le tuyau de vidange

11 Si le tuyau de vidange est déjà installé comme sur le schéma ci-dessous :
Décrochez-le uniquement de l'attache de droite (voir flèche)

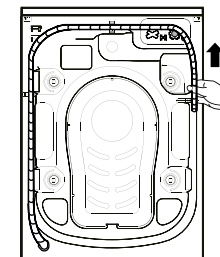

12 Raccordez le tuyau de vidange à l'évacuation ou fixez-le au bord d'un évier au moyen du coude en U. Fixez le coude en U (E), s'il n'est pas déjà installé, au bout du tuyau de vidange.

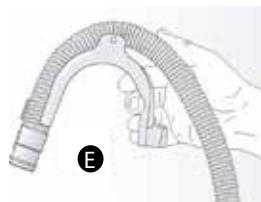

REMARQUES

- Veillez à ce que le tuyau de vidange ne soit pas plié.
- Fixez le tuyau afin qu'il ne puisse pas tomber. Après la phase de lavage, la machine vidange l'eau chaude.
- Les petits lavabos ne sont pas adaptés.
- Pour rallonger le tuyau, utilisez un tuyau du même type et fixez les raccords avec des attaches.
- Maxi. Longueur totale du tuyau de vidange : 2,50 m

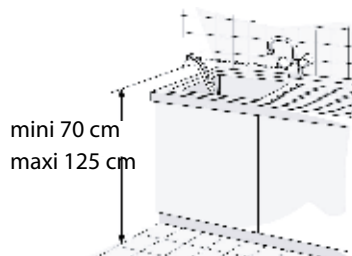

Guide de fonctionnement du dosage automatique : Ai-dose



Ce produit dispose d'une fonction de dosage automatique qui ajoute automatiquement la bonne quantité de lessive/adoucissant au lavage. Vous pouvez ajuster la quantité automatiquement dispensée en choisissant petite, moyenne ou grande selon la puissance de lavage souhaitée. Quand l'option « Auto » est sélectionnée, le lave-linge estimera intelligemment la qualité de lessive et d'adoucissant selon le poids du linge. Si vous ne voulez pas utiliser l'option « Auto », veuillez la désactiver et ajouter la lessive et l'adoucissant manuellement.

Ajout de lessive/adoucissant

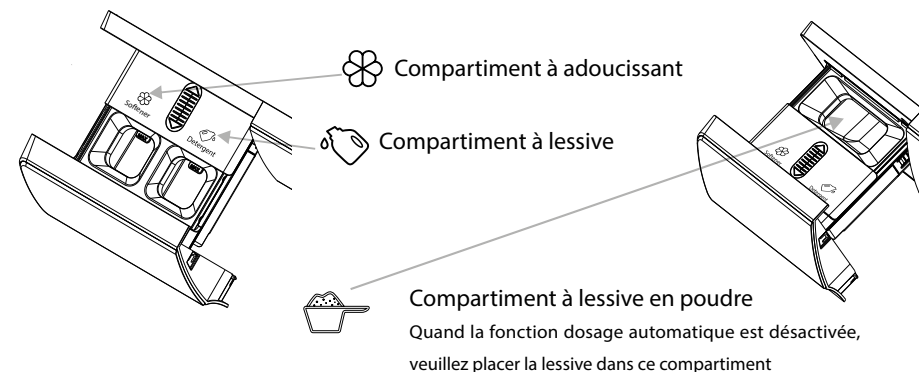

Étapes de fonctionnement du dosage automatique

- Lors de la première utilisation du lave-linge, la fonction dosage automatique de la lessive et de l'adoucissant s'active par défaut. Le lave-linge se souviendra de la dernière option choisie lors du démarrage.
- Pour activer la fonction, appuyez sur le bouton « Lessive ». Appuyez plusieurs fois sur le bouton Détergent pour sortir de la position éteinte (non allumée).
- Quand les icônes sont allumées, cela signifie que la quantité de lessive/adoucissant est insuffisante. Veuillez compléter avec la quantité nécessaire. La quantité maximale nécessaire pour remplir les réservoirs est de 0,65 l de lessive ou 0,35 l d'adoucissant.

Précautions

1. Il est recommandé d'utiliser des lessives peu moussantes.
2. Veuillez ne pas trop remplir les réservoirs à lessive/adoucissant car ils pourraient déborder.
3. Après le remplissage, assurez-vous que le tiroir à lessive soit entièrement fermé avant de démarrer le programme de lavage.
4. Veuillez retirer ou fixer le tiroir à lessive avant l'installation, le déplacement, la maintenance et l'ajustement du lave-linge. Cela évitera les inconvénients provoqués par un débordement de la lessive et de l'adoucissant.

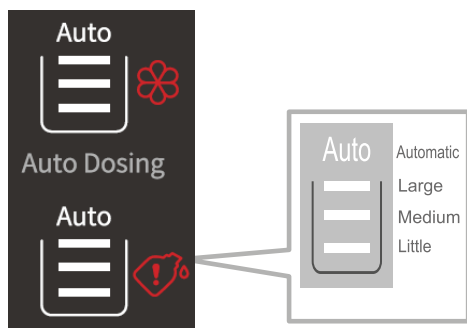

REMARQUES

Si vous souhaitez ajouter de la lessive/de l'adoucissant manuellement, veuillez vous assurer que la fonction dosage automatique est désactivée. Appuyez plusieurs fois sur le bouton lessive/adoucissant jusqu'à ce que le témoin lumineux s'éteigne.

Réglages

Si nécessaire, veuillez régler le programme en suivant les étapes ci-dessous.

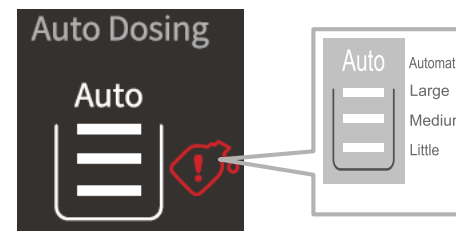
Lessive

La quantité de lessive peut différer selon les besoins, en appuyant plusieurs fois sur le bouton Lessive pour faire défiler les options suivantes : Automatique - Grande - Moyenne - Faible - éteint. Le réglage par défaut est Auto.

Adoucissant

La quantité d'adoucissant peut également différer selon les besoins, en appuyant plusieurs fois sur le bouton Adoucissant pour faire défiler les options suivantes : Automatique - Grande - Moyenne - Faible - éteint. Le réglage par défaut est Auto.

Ajout de lessive et d'adoucissant

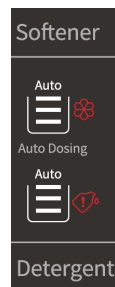

Si l'icône / s'affiche en clignotant, cela signifie que la quantité de lessive/adoucissant est insuffisante. Veuillez compléter avec au maximum 0,65 l de lessive ou 0,35 l d'adoucissant.

Rajout de lessive/adoucissant.

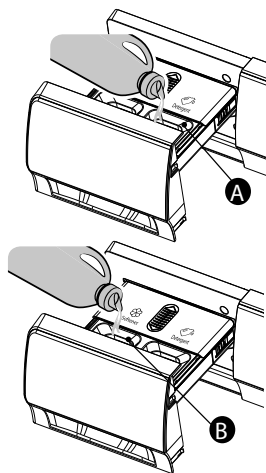







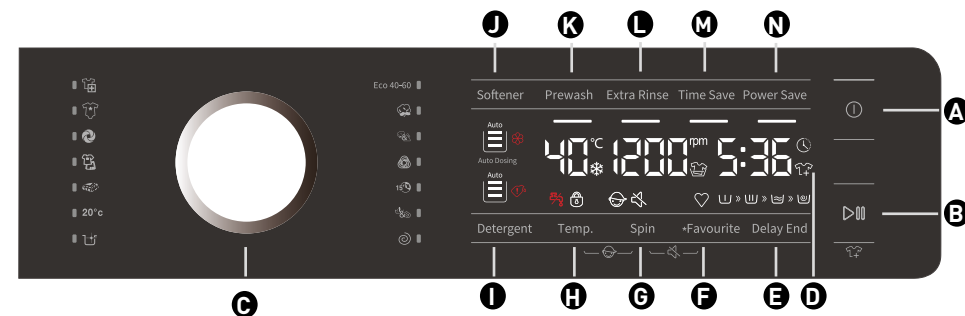





1. Ouvrez le tiroir à lessive.
2. Ajoutez une quantité appropriée de lessive dans le compartiment à lessive automatique **A**.
3. Si nécessaire, ajoutez une quantité appropriée d'adoucissant dans le compartiment à adoucissant automatique **B**.
4. Fermez le tiroir de dosage automatique.

Panneau de commande

Ce lave-linge est équipé de fonctions de sécurité automatiques capables de détecter et de diagnostiquer un problème dès son apparition et de réagir en conséquence.



- A** Bouton « Marche/Arrêt »
- B** Bouton « Départ/Pause »
- C** Sélecteur de programme
- D** Écran d'affichage du statut du programme et de la fonction
- E** Bouton « Fin différée »
- F** Bouton « Favori »
- G** Bouton « Essorage »
- H** Bouton « Température »
- I** Bouton « Lessive »
- J** Bouton « Adoucissant »
- K** Bouton « Prélavage »
- L** Bouton « Rinçage supplémentaire »
- M** Bouton « Lavage rapide »
- N** Bouton « Économie d'énergie »

		Étiquette d'entretien		Fonctions des programmes de lavage							
Programme	Matière/Degré de salissure Se référer à l'étiquette d'entretien pour sélectionner la température de lavage adéquate	Charge de lavage maximale kg	Fin différée	P Prélavage	Rincage supplémentaire	Lavage rapide	Economie d'énergie	Nombre de rinçages par défaut	Essorage	Temp.	Maximum Vitesse essorage tr/mn
	Coton →, 20° C, 30° C, 40° C, 60° C, 95° C	1,0	*	*	*	*	*	2	*	*	1 400
	Vapeur allergie (2) 40° C, 60° C	2,0	*	*	*	*	-	4	*	*	1 400
Eco 40-60	→ Eco 40-60 (1)	10,0	*	-	-	-	-	2	*	-	1 400
	Laine →, 20° C, 30° C, 40° C	2,0	*	-	*	*	*	2	*	*	600
	Entretien vapeur layette (2) 40° C, 60° C, 95° C	2,0	*	*	*	*	-	3	*	*	1 400
	Textiles forcés →, 20° C, 30° C, 40° C, 60° C	4,0	*	*	*	*	*	2	*	*	1 000
	Rapide 15 min →, 20° C, 30° C, 40° C	1,0	*	-	*	-	-	1	*	*	800
	Mixte →, 20° C, 30° C, 40° C	4,0	*	*	*	*	*	2	*	*	1 400
	Vêtements de sport →, 20° C, 30° C, 40° C	2,0	*	*	*	*	*	2	*	*	1 000
	Duvet →, 20° C, 30° C, 40° C	2,0	*	-	*	*	*	2	*	*	600
20° C	Lavage à froid	10,0	*	*	*	*	-	2	*	-	1 400
	Nettoyage du tambour 95° C	-	*	-	-	-	-	1	-	-	800
	Rincage + Essorage	10,0	*	-	*	-	-	2	*	-	1 400
	Essorage	10,0	*	-	-	-	-	0	*	-	1 400

* : Fonctions optionnelles

Oui : Lessive nécessaire

- : Ne peut être sélectionné

→ : Température de l'eau non chauffée

(1) Les programmes de tests de performances de lavage sont : Eco 40-60

(2) Vapeur allergie et Entretien vapeur layette. Ces deux programmes conviennent pour stériliser les vêtements colorés. Quand vous voyez de la buée sur la porte, ne touchez pas le hublot et n'ouvrez pas le tiroir pour éviter les brûlures

Ajoutez de la lessive, fermez le hublot et réglez le programme

Chargez les vêtements à laver dans le tambour et fermez le hublot. Ajoutez la lessive dans le compartiment adapté au type de programme que vous allez sélectionner, ajoutez de la lessive comme décrit dans le guide de fonctionnement du dosage automatique.

1. Appuyez sur le bouton « Marche/Arrêt ».
2. Appuyez sur le bouton de sélection pour choisir le programme souhaité. Par défaut, il est réglé sur le programme « Coton ».
3. Sélectionnez la température de lavage et la vitesse d'essorage en appuyant sur les boutons « Température » et « Essorage ».
4. Appuyez sur « Prélavage », « Rinçage supplémentaire », « Lavage rapide » ou « Économie d'énergie » pour choisir les fonctions supplémentaires.
5. Après avoir lancé le programme, l'écran indique la durée du programme (heures : minutes), la température de lavage et les options de fonction supplémentaire à la suite.

Sélection de fonction supplémentaire

En mode veille, appuyez sur « Prélavage », « Rinçage supplémentaire », « Lavage rapide » ou « Économie d'énergie » pour choisir les fonctions supplémentaires pour le programme actuel. Sélectionnez une fonction, et l'icône correspondante s'allumera. Une fois lancé, le programme ne peut plus être modifié.

Prélavage

Sélectionnez cette fonction pour lancer le pré-lavage de manière à renforcer l'effet nettoyant et désincruster les taches en profondeur. Cette fonction est adaptée aux vêtements très sales.

Économie d'énergie

Le témoin Économie d'énergie s'allume lorsque cette fonction est sélectionnée, et s'éteint à la fin du programme.

La fonction Économie d'énergie peut uniquement être ajoutée en mode veille du programme concerné, c'est-à-dire avant que le programme ne soit lancé. Une fois le programme lancé, il n'est plus possible de sélectionner cette fonction.

Quand cette fonction est sélectionnée, la température est réduite de 5°C et la durée de lavage est également réduite.

Rinçage supplémentaire

Après avoir sélectionné la fonction Rinçage supplémentaire, le programme relance le processus de rinçage une fois avant l'adoucissant, et la durée totale du programme est augmentée en conséquence.

Lavage rapide

Quand vous appuyez sur ce bouton, la durée du programme est réduite selon les réglages. Elle revient à la normale si vous appuyez à nouveau sur le bouton Lavage rapide. Une fois le programme lancé, le témoin reste allumé.

Cette fonction peut s'ajouter uniquement pendant le mode veille du programme concerné, c'est-à-dire avant que le programme ne soit lancé. Une fois le programme lancé, il n'est plus possible de sélectionner cette fonction.

Une fois cette fonction sélectionnée, la durée de lavage sera réduite de 15 minutes.

Avertissement d'arrivée d'eau

Si le robinet d'arrivée d'eau n'est pas ouvert ou si la pression de l'eau est trop basse, l'icône d'erreur d'arrivée d'eau s'affiche et l'écran signale le code d'erreur « F01 ».

Avertissement vidange

Si le tuyau est plié, l'évacuation ne sera pas fluide. S'il ne parvient pas à évacuer complètement l'eau pendant une longue période, l'icône d'erreur d'évacuation s'affiche et l'écran signale le code d'erreur « F03 ».

Icône Verrouillage de la porte

Une fois le programme lancé, l'icône Verrouillage de la porte s'allume et la porte est verrouillée.

À la fin du programme, la porte se déverrouille automatiquement. Pendant une pause, si les conditions d'ouverture de la porte le permettent, la porte se déverrouille et l'indicateur correspondant s'allume.

Quand l'indicateur lumineux de verrouillage de la porte clignote, cela signifie que la porte ne peut être ouverte de force, afin d'éviter toute blessure corporelle.

Fonction Fin différée

La fonction Fin différée permet de lancer la machine au moment souhaité par le client, par exemple pendant la nuit, quand l'électricité est moins chère.

- Ce bouton permet de sélectionner la fonction Fin différée, uniquement lorsque la machine est en mode veille.

- Une fois la fonction de départ différé sélectionnée, chaque pression sur ce bouton augmentera la durée d'une heure. Avant la sélection, si la durée du programme ne correspond pas à un multiple intégral d'une heure, celle-ci doit être complétée en appuyant sur la touche de fin différée pour la première fois. Chaque nouvelle pression sur le bouton augmentera alors la durée d'une heure. Après sélection de la fonction fin différée et avant le lancement du

programme, il est possible d'annuler la fin différée en tournant le bouton afin de sélectionner d'autres programmes.

- L'heure de fin différée doit être supérieure à la durée du programme de lavage, car il s'agit en fait de l'heure à laquelle le programme sera terminé. Par exemple : si la durée du programme sélectionné est de 02h28, l'heure de fin différée doit être comprise entre 03h00 et 24h00.

- Quand le processus de fin différée est sélectionné, l'icône « temps restant » s'allume. Quand le processus de fin différée commence, l'icône « temps restant » clignote.

- Si vous appuyez longuement sur le bouton Fin différée, le temps restant avance plus vite.

Favori

1. Appuyez sur le bouton « Marche/Arrêt » pour allumer la machine ;

2. Choisissez le programme de lavage ;

3. Sélectionnez les paramètres (température de lavage, vitesse d'essorage etc.) ;

4. Appuyez sur le bouton Favori pendant 3 secondes ;

5. Le Favori est enregistré (un seul programme peut être enregistré). Sélectionnez Favori pour utiliser ce programme, appuyez sur « Départ/Pause » pour le lancer.

6. Lors de la première utilisation, si vous n'avez jamais appuyé longuement sur le bouton Favori pour enregistrer le programme, vous pouvez appuyer rapidement sur le bouton Favori et le programme coton lin, avec ses réglages par défaut, sera enregistré par défaut.

7. Appuyez brièvement sur le bouton Favori : le symbole s'allume. Répétez la même opération ou appuyez sur un autre bouton pour sortir du programme : le symbole s'éteint.

8. Après avoir choisi d'autres fonctions, appuyez sur le bouton pendant 3 secondes pour écraser le programme d'origine.

Fonction Sourdine

Quand la machine est en veille, en pause ou en fonctionnement, appuyez sur les boutons « Essorage + Favori » pendant 2 secondes. L'icône Sourdine s'allume. Tous les bourdonnements seront désactivés, à l'exception des alarmes. Quand la machine est en sourdine, appuyez sur les boutons « Essorage + Favori » pendant 2 secondes. L'icône Sourdine s'éteint. Tous les bourdonnements seront réactivés.

Ajout d'adoucissant / lessive

1. Choisissez d'activer ou de désactiver l'ajout d'adoucissant/lessive et réglez le volume à ajouter ;

2. Cette fonction est active en mode veille. Après avoir appuyé sur le bouton, le volume d'adoucissant/lessive sera sélectionné dans le cycle en mode automatique : Grand - Moyen - Faible - éteint ;

3. La sélection d'ajout d'adoucissant/lessive sera mémorisée, c'est-à-dire qu'après sélection et lancement par l'utilisateur, le volume ajouté la fois suivante sera celui sélectionné la fois précédente ;

4. Quand l'utilisateur utilise la machine pour la première fois, il est réglé par défaut que l'ajout d'adoucissant/lessive est allumé et le volume ajouté est automatique ;

5. Quand l'ajout d'adoucissant/lessive est activé, s'il est détecté que la quantité d'adoucissant/lessive dans le compartiment est trop faible, le témoin ajout d'adoucissant s'allume sur l'écran, et le témoin volume sélectionné clignote à une fréquence de 2 Hz.

Pesée automatique

Le lave-linge affiche « --- » après le démarrage, ce qui indique qu'il pèse automatiquement le linge. Il ajustera la durée du programme (heures: minutes) automatiquement en fonction du poids des vêtements.

Verrouillage enfants

Pour renforcer la sécurité des enfants, cette machine est équipée d'une fonction Verrouillage enfants.

Quand le programme démarre, appuyez sur le bouton « Temp. + Essorage » pendant 3 secondes. L'icône Verrouillage enfants s'allume et le Verrouillage enfants est activé. Répétez la même opération pour désactiver le Verrouillage enfants.

Quand le Verrouillage enfants est activé, tous les boutons de fonction sont protégés.

- Quand vous éteignez la machine en appuyant sur le bouton « Marche/Arrêt », le Verrouillage enfants est désactivé.

- À la fin du programme, le verrouillage enfants est automatiquement déverrouillé.

Pour démarrer le programme

Après avoir sélectionné vos options et placé la lessive dans le tiroir, ouvrez l'arrivée d'eau et appuyez sur le bouton Départ/Pause. L'écran affiche la progression du programme en cours avec les icônes de gauche à droite. Il affiche également la durée restante du programme.

Pour annuler le programme ou sélectionner d'autres options

1. Appuyez sur le bouton « Marche/Arrêt » pendant 2 secondes pour éteindre la machine.
2. Appuyez sur le bouton « Marche/Arrêt » pour rallumer la machine. Sélectionnez le nouveau programme et les options souhaitées.
3. Appuyez sur « Départ/Pause » pour lancer le nouveau programme sans ajouter de lessive.



Fin du programme

Une fois le programme terminé, l'écran indique « Fin ». Si aucune action n'est effectuée dans les 2 minutes, la machine s'éteint.

1. Appuyez sur le bouton « On/Off » pendant 2 secondes pour éteindre la machine ;
2. Fermez le robinet ;
3. Ouvrez la porte et sortez les vêtements lavés ; 4. Laissez la porte légèrement ouverte pour permettre à l'humidité du tambour de se dissiper.

Rechargement en cours de cycle

Si vous voulez charger d'autres vêtements pendant un cycle de lavage, appuyez sur le bouton « Départ/Pause ».

- Si l'icône rechargement  s'allume, la porte peut être ouverte pendant le cycle, le temps restant et l'icône Verrouillage de la porte clignotent. Ensuite, l'icône Verrouillage de la porte s'éteint, et la porte peut être ouverte.
- Si l'icône rechargement  ne s'allume pas, et que l'icône verrouillage de la porte ne clignote pas, cela indique que la température actuelle est supérieure à 50 °C ou que vous avez dépassé le temps autorisé pour recharger des vêtements dans la machine.

Instructions du programme

1. Le programme éco 40-60 peut nettoyer du linge de coton normalement sale déclaré comme lavable à des températures de 40° à 60° C, dans le même cycle, et ce programme est utilisé pour évaluer la conformité à la législation européenne sur l'écoconception.
2. La consommation d'énergie est de 0,49 W en mode arrêt/veille.
3. Les programmes les plus économes en termes de consommation d'énergie sont généralement ceux qui fonctionnent à des températures plus basses et pendant une plus longue durée.
4. Charger le lave-linge domestique en respectant la capacité maximale indiquée pour le programme concerné contribue à la réalisation d'économies d'énergie et d'eau.
5. Les lessives, adoucissants et autres soins du linge doivent être utilisés de manière correcte. Ne pas utiliser trop de lessive. Cela peut avoir un effet négatif sur la qualité du lavage.
6. Procédure de nettoyage régulier à une fréquence optimale, et de prévention de l'entartrage.
7. Le bruit et la teneur en humidité résiduelle dépendent de la vitesse d'essorage : plus cette

vitesse est élevée au cours de la phase d'essorage, plus le bruit est important et plus la teneur en humidité résiduelle est basse.

8. Les informations produit et le QR code sont présents sur l'étiquette de consommation d'énergie, les informations d'enregistrement du produit peuvent être consultées en scannant ce QR code.

9. Informations sur les programmes standards

Programme	Température sélectionnée (°C)	Capacité nominale (kg)	Température maximale dans le tambour (°C)	Durée du programme (h:min)	Consommation électrique kWh/cycle	Consommation d'eau litres/cycle	Teneur en humidité résiduelle (%)	Maximum atteint
Éco 40-60 charge complète	—	10	39	3:59	0,99	65	54,20	1400
Éco 40-60	—	5	36	3:00	0,65	50	54,10	1400
Eco 40-60	—	2,5	25	2:50	0,27	24	53,20	1400
Coton	20	10	20	2:09	0,22	115	51,00	1400
Coton	60	10	55	3:29	1,56	108	53,00	1400
Mixte	40	4	45	2:18	0,85	69	45,00	1400
Rapide 15 min	40	1	38	0:30	0,33	22	55,00	800
Lavage à froid	20	10	20	1:50	0,20	85	51,00	1400

Les valeurs indiquées pour les programmes autres que le programme éco 40-60 sont uniquement indicatives.

Entretien et nettoyage

Extérieur de l'appareil et panneau de commande

- Peuvent être nettoyés à l'aide d'un chiffon doux humidifié.
- Il est également possible d'utiliser un détergent neutre (non abrasif).
- Sécher avec un chiffon doux.

Joint de porte

- Nettoyer avec un chiffon humide si nécessaire.
- Vérifier régulièrement l'état du joint de la porte.

Tiroir à lessive

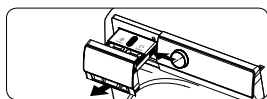

1. Tout en maintenant vers le bas le levier de libération à l'intérieur du tiroir, ouvrez le tiroir et enlevez-le de la machine.



2. Ouvrez les couvercles des deux compartiments, ajoutez de l'eau et secouez pour ramollir/enlever les résidus de lessive. Recommencez jusqu'à ce qu'il soit propre.

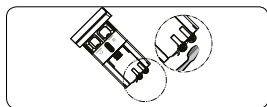

3. Nettoyez les bouchons de valves des deux compartiments à l'aide d'une brosse douce.

4. Nettoyez les éléments du tiroir sous l'eau courante à l'aide d'une brosse douce.



5. Nettoyez le bord du tiroir dans la machine à l'aide d'une brosse douce. Nettoyez bien les capuchons des valves pour éviter qu'ils ne s'encrassent.

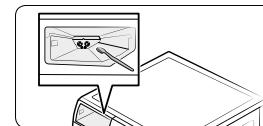

6. Une fois le nettoyage terminé, remettez le tiroir en position en vous assurant qu'il se déplace librement jusqu'à sa position entièrement rétractée.

Filtre

Nous vous recommandons de vérifier et nettoyer le filtre régulièrement, au moins deux ou trois fois par an.

En particulier :

- Si l'appareil ne se vidange pas correctement ou s'il ne parvient pas à réaliser les cycles d'essorage.
- Si la pompe est bloquée par un corps étranger (ex. boutons, pièces ou épingles à nourrice).

INFORMATION IMPORTANTE

Assurez-vous que l'eau a bien refroidi avant de purger le lave-linge.

1. Arrêtez l'appareil et débranchez-le.

2. Insérez un outil, tel qu'un tournevis plat, dans la petite fente située dans le fond du séparateur, et enfoncez délicatement mais avec suffisamment de pression pour l'ouvrir.

3. Placez un récipient plat sous l'ouverture du filtre et purgez avec le tuyau de vidange d'urgence (voir la rubrique Vidange de l'eau résiduelle pour connaître les méthodes d'opération spécifiques). Puis tournez le filtre dans le sens inverse des aiguilles d'une montre, dévissez-le totalement et retirez-le.

4. Nettoyez le filtre et la chambre du filtre.

5. Vérifiez que le rotor de la pompe tourne librement.

6. Réinsérez le filtre et faites-le pivoter dans le sens des aiguilles d'une montre pour le remettre en place, jusqu'à ce que vous ne puissiez plus tourner.

7. Réinstallez la plinthe.

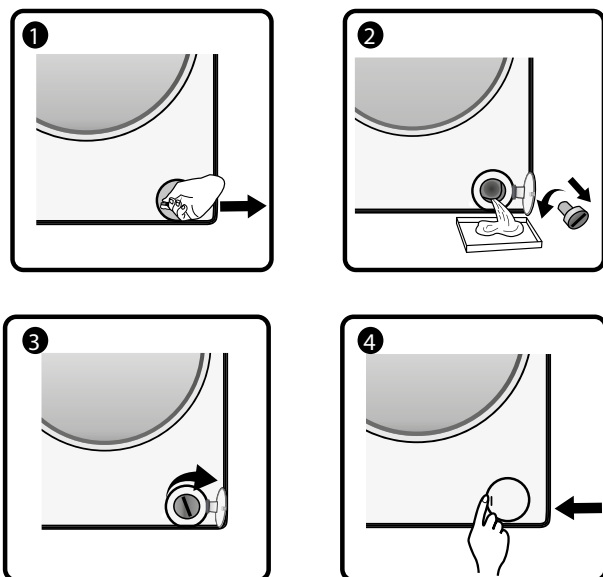

Tuyau d'alimentation en eau

Vérifiez régulièrement le tuyau d'alimentation en eau afin de vous assurer qu'il n'est ni fragilisé ni craquelé, et remplacez-le au besoin par un tuyau neuf du même type (disponible auprès du service après-vente ou d'un revendeur agréé).

Filtre à tamis pour le raccordement à l'eau

Contrôlez et nettoyez régulièrement.

Pour les lave-linge munis d'un tuyau d'alimentation semblable à celui représenté sur les illustrations,

1. Fermez le robinet d'eau et desserrez le tuyau d'alimentation.
2. Nettoyez le filtre à tamis interne et revissez le tuyau d'alimentation en eau sur le robinet d'eau.
3. À présent, dévissez le tuyau d'arrivée situé à l'arrière du lave-linge.
4. Retirez le filtre à tamis du lave-linge au moyen d'une pince universelle, et nettoyez-le.
5. Remplacez le filtre à tamis dans son logement d'origine et serrez-le pour bien le fixer.
6. Ouvrez le robinet d'eau et vérifiez que les raccords sont hermétiquement fermés.

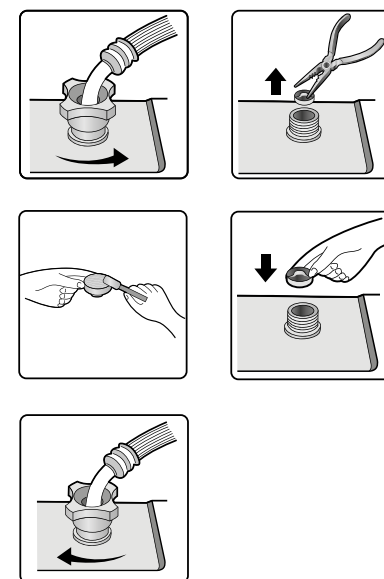
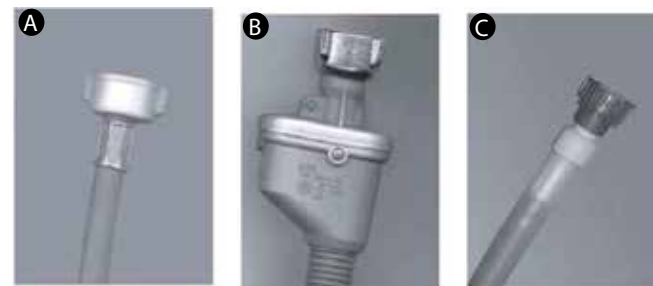

Guide de dépannage

En fonction du modèle, votre lave-linge est équipé de plusieurs fonctions de sécurité automatiques. Cela permet au système de détecter les problèmes à temps, et de déclencher les actions appropriées. Ces problèmes sont fréquemment si mineurs qu'ils peuvent être résolus en quelques minutes.

Le lave-linge ne démarre pas, aucun témoin n'est allumé.

Vérifiez que :

- Les prises électriques sont branchées à la prise murale et que l'alimentation est allumée.
- La prise murale fonctionne correctement (utilisez une lampe de chevet ou un appareil similaire pour la tester).

La machine à laver ne démarre pas...

Vérifiez que :

- La porte est bien fermée ;
- Le bouton « Départ/Pause » a bien été enclenché ;
- Le voyant « Robinet d'eau fermé » est allumé. Ouvrez le robinet d'eau et appuyez sur le bouton « Départ/Pause.

L'appareil s'arrête pendant le programme (varie en fonction du modèle)

Vérifiez que :

- Vérifiez qu'il n'y a pas trop de mousse à l'intérieur. Sinon, lancez le programme anti-mousse. L'appareil se remettra en marche automatiquement après un temps d'arrêt.
- Le système de sécurité du lave-linge a été activé (reportez-vous à la rubrique Tableau descriptif des erreurs).

À la fin du cycle de lavage, des résidus de lessive et de soins du linge restent à l'intérieur du tiroir à lessive.

Vérifiez que :

- La grille du compartiment à adoucissant et la grille du compartiment à lessive sont correctement installées dans le tiroir à lessive et que toutes les parties sont propres (voir Entretien et maintenance) ;

- La quantité d'eau qui pénètre dans l'appareil est suffisante. Les filtres à tamis du système d'alimentation en eau sont peut-être bloqués (voir la rubrique Entretien et maintenance) ;

La machine vibre pendant le cycle d'essorage.

Vérifiez que :

- Le lave-linge est bien à plat et repose fermement sur ses quatre pieds ;
- Les boulons de transport ont été retirés. Avant d'utiliser la machine, vous devez impérativement retirer les boulons de transport.

L'essorage final ne donne pas de résultats satisfaisants.

Le lave-linge est muni d'un système de détection et d'ajustement en cas de déséquilibre. Si des vêtements lourds (ex : peignoirs) sont placés dans le lave-linge, ce système est capable d'ajuster automatiquement la vitesse d'essorage en la diminuant ou en l'interrompant complètement s'il détecte un déséquilibre trop important, même après plusieurs redémarrages du cycle, afin de protéger l'appareil.

- Si le linge est encore trop mouillé à la fin du cycle, retirez certains articles et relancez le cycle d'essorage.
- Une formation excessive de mousse peut empêcher l'essorage. Utilisez la quantité adaptée de lessive.
- Vérifiez que le sélecteur de vitesse d'essorage n'a pas été configuré sur « 0 ».

Si votre lave-linge est muni d'un affichage horaire : la durée du programme initialement affichée est augmentée/diminuée par tranches horaires :

C'est une fonction normale qui permet à la machine de paramétrer automatiquement la durée du programme en fonction de différents facteurs, par ex :

- Formation excessive de mousse ;
- Déséquilibre de la charge due à la présence d'articles lourds ;
- Durée de chauffage prolongée à cause de la faible température de l'arrivée d'eau ;

En raison de ces facteurs, la durée restante du programme est recalculée, et ajustée au besoin. De plus, pendant la phase de remplissage, le lave-linge détermine le niveau de charge et, au besoin, ajuste la durée initiale du programme affichée. Pendant ces phases de mise à jour, une animation défile sur l'écran d'affichage de l'heure.

Pour les modèles dotés d'une seule arrivée

Raccordez le tuyau d'arrivée au robinet d'eau froide et à la vanne d'arrivée à l'arrière de la machine, comme sur la Fig. 1.

Assurez-vous que :

Tous les raccords sont bien serrés.

Ne laissez pas les enfants utiliser, grimper sur, être à côté ou dans le lave-linge.

Veillez noter que pendant les cycles de lavage, la température de la surface du hublot peut augmenter.

Les enfants doivent être surveillés en permanence lorsqu'ils se tiennent à proximité de l'appareil en fonctionnement.

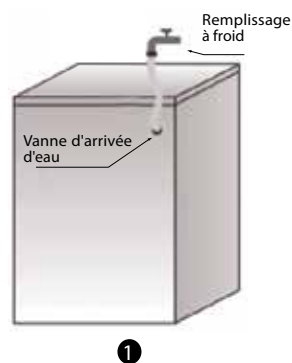

Code d'erreur

Le lave-linge s'arrête lorsque le programme est en cours. L'écran affiche le code d'erreur F01, F03, F13, F14, F24, ou d'autres codes d'erreur allant de F04 à F98 ou « Unb ».

Liste des codes d'erreur	
Affiché sur l'écran	Description de l'erreur
F01	Problème d'arrivée d'eau
F03	Problème d'évacuation
F13	Problème de verrouillage de la porte
F14	Problème de déverrouillage de la porte
F24	Débordement ou excès de mousse.
autre code d'erreur, F04-F98	Problème de module électronique.
UNB	Alerte de déséquilibre

« F01 » apparaît à l'écran

La machine n'est pas alimentée en eau, ou l'eau est insuffisante. Vérifiez que :

- Le robinet est entièrement ouvert et la pression de l'eau est suffisante.
- Le tuyau d'arrivée d'eau n'est pas emmêlé.
- Le filtrage du conduit d'arrivée d'eau n'est pas obstrué (se reporter à la rubrique Maintenance et dépannage).
- Le tuyau d'alimentation en eau n'est pas gelé.

Appuyez sur le bouton « Départ/Pause » une fois le problème réglé.

Si le problème se produit de nouveau, merci de contacter le service après-vente (consulter la rubrique Service après-vente.).

« F03 » apparaît à l'écran

Le lave-linge n'a pas été vidé. Le lave-linge arrête le programme en cours. Éteignez la machine et débranchez l'alimentation électrique. Vérifiez que :

- Le tuyau de vidange n'est pas emmêlé.
- Le filtre de la pompe de vidange n'est pas bloqué (consulter la rubrique Nettoyage du filtre de la pompe de vidange).

INFORMATION IMPORTANTE

Assurez-vous que l'eau a bien refroidi avant de purger le lave-linge.

- Le tuyau de vidange n'est pas gelé.

Rebranchez l'appareil.

Sélectionnez et lancez le programme « Essorage » ou appuyez sur le bouton « Marche/arrêt » pendant au moins 3 secondes, puis relancez le programme de votre choix.

Si le problème se produit de nouveau, contactez le service après-vente (reportez-vous à la rubrique « Service après-vente »).

Si le code d'erreur F13 s'affiche

La porte est mal verrouillée. Démarrez le programme 3 fois pour vérifier si la porte est bien fermée.

Ouvrez ou fermez-la à nouveau.

Une fois le problème réglé, appuyez sur le bouton « Départ/Pause ». Si l'erreur se produit de nouveau, débranchez l'alimentation électrique et contactez le service après-vente.

Si le code d'erreur « F14 » s'affiche

Problème d'ouverture de la porte.

Action : Appuyez sur le bouton « Départ/pause ». Le lave-linge essaiera d'ouvrir la porte.

L'alarme ne s'arrêtera pas tant que la porte est déverrouillée. Ou appuyez sur le bouton « Marche/arrêt » pour redémarrer le lave-linge, et l'alarme s'arrêtera.

Si le code d'erreur F24 s'affiche

Le niveau d'eau a atteint le trop-plein.

Enlevez-le en appuyant sur le bouton « Départ/pause » et vidangez l'eau.

Sélectionnez et démarrez le programme souhaité. Si l'erreur se produit de nouveau, débranchez l'alimentation électrique et contactez le service après-vente.

Si un autre code d'erreur compris entre F04 et F98 s'affiche

Le module électrique est défectueux.

Appuyez sur le bouton « Marche/Arrêt » pendant 2 secondes pour éteindre la machine.

Une fois le problème réglé, appuyez sur le bouton « Marche/Arrêt ». Si l'erreur se produit de nouveau, débranchez l'alimentation électrique et contactez le service après-vente.

Si le code d'erreur « Unb » s'affiche

L'alerte déséquilibre peut être arrêtée par les méthodes suivantes.

1. Essorage du linge.

Appuyez sur le bouton « On/Off » pendant 2 secondes pour l'arrêter, ouvrez la porte, secouez les vêtements et remettez-les dans le lave-linge, puis sélectionnez le programme essorage pour les sécher à nouveau.

2. Linge pas assez lourd.

Appuyez sur le bouton « On/Off » pendant 2 secondes pour l'arrêter, ouvrez la porte, ajoutez une ou deux serviettes, puis sélectionnez le programme essorage pour les sécher à nouveau.

Service après-vente

Avant de contacter le service après-vente :

1. Essayez de résoudre le problème par vous-même (reportez-vous à la rubrique Guide de dépannage).
2. Relancez le programme afin de vérifier que le problème a été résolu.
3. Si le problème persiste, appelez le service après-vente.

Transport / manipulation

Ne soulevez jamais l'appareil par le dessus lorsque vous le transportez.

1. Débranchez la prise électrique.
2. Fermez le robinet d'eau.
3. Débranchez les tuyaux d'arrivée et de vidange.
4. Éliminez toute l'eau restant dans les tuyaux et dans l'appareil (voir les rubriques « Retrait du filtre » et « Vidange de l'eau résiduelle »).
5. Installez les boulons de transport (obligatoire).
6. La machine pèse plus de 55 kg, deux personnes sont nécessaires pour la déplacer.

Raccordement électrique

Utilisez uniquement une prise reliée à la terre.

- N'utilisez pas de multiprises ou de rallonges.
- L'alimentation électrique doit être adaptée à la valeur du courant nominal de l'appareil, soit 10 A.
- Les raccordements électriques doivent être effectués conformément aux réglementations locales en vigueur.
- Le câble d'alimentation électrique doit être remplacé exclusivement par un électricien qualifié.



Précautions et recommandations générales

1. Emballage

- L'emballage est entièrement constitué de matériaux recyclables, marqués par le symbole recyclage ♻️. Merci de respecter les réglementations locales en vigueur au moment de mettre l'emballage au rebut.

2. Élimination de l'emballage et mise au rebut des vieux lave-linge

- Le lave-linge est constitué de matériaux recyclables. Il doit être mis au rebut conformément aux réglementations locales en vigueur.

- Avant sa mise au rebut, retirez tous les résidus de détergents, détruisez le système de verrouillage de la porte et coupez le câble d'alimentation électrique de façon à ce que le système ne soit plus en état de fonctionner.



Cet appareil est marqué conformément à la directive européenne relative aux déchets d'équipements électroniques et électriques (DEEE). En veillant à la mise au rebut adéquate de cet appareil, vous contribuerez à éviter des conséquences potentiellement néfastes pour l'environnement et la santé humaine qui pourraient survenir en cas de traitement inapproprié de ce produit.

Le symbole affiché sur le produit, ou sur les documents accompagnant le produit, indique que cet appareil ne doit pas être traité comme un déchet domestique. Il doit être déposé au point de collecte prévu pour le recyclage des équipements électriques et électroniques. La mise au rebut doit être effectuée conformément aux réglementations environnementales locales en vigueur. Pour plus d'informations à propos de la gestion, de la récupération et du recyclage de ce produit, veuillez contacter votre mairie, votre centre de gestion des déchets, ou le magasin où vous avez acheté l'appareil.

3. Emplacement et environnement

- Le lave-linge doit être uniquement installé dans un espace clos. Toute installation dans une salle de bain ou dans un espace où l'air est humide est à déconseiller.
- Ne stockez pas de liquides inflammables à proximité de l'appareil.

4. Sécurité

- Ne laissez pas l'appareil branché lorsqu'il n'est pas utilisé. Ne branchez ni débranchez jamais l'appareil si vous avez les mains mouillées.
- Fermez le robinet d'eau. Avant toute opération de nettoyage et de maintenance, éteignez la machine ou débranchez-la du secteur.
- Nettoyez l'extérieur de la machine avec un chiffon humide. N'utilisez pas de détergents abrasifs.
- N'ouvrez jamais la porte du lave-linge de force, et ne montez pas dessus.

Dank u!

Bedankt om dit VALBERG-product te kiezen. De producten van het merk VALBERG, die gekozen, getest en aanbevolen worden door ELECTRO DEPOT, zijn gebruiksvriendelijk, betrouwbaar en van onberispelijke kwaliteit. U kan tevreden zijn met het resultaat elke keer dat u dit toestel gebruikt.

Welkom bij ELECTRO DEPOT.

Bezoek onze website: www.electrodepot.fr
www.electrodepot.be

Inhoudsopgave

A Overzicht van het toestel

Beschrijving van de wasmachine

B Het toestel gebruiken

Vooraleer u de wasmachine gebruikt
Deur openen bij noodgevallen
Vóór de eerste wascyclus
Voorbereiding van de was
Wasproducten en hulpmiddelen
Installatie
Bedieningshandleiding automatische dosering

C Nuttige informatie

Bedieningspaneel
Onderhoud en reiniging
Probleemoplossing
Foutcode
Dienst na verkoop
Transport/hantering
Elektrische aansluiting
Vorzorgsmaatregelen en algemene aanbevelingen

Beschrijving van de wasmachine

- ① Werkblad
- ② Bedieningspaneel
- ③ Wasmiddellade
- ④ Deur
- ⑤ Afdekking toegang tot de pomp
- ⑥ Verstelbare voetjes

De presentatie op en het uitzicht van het bedieningspaneel verschilt van model tot model.

Geleverde onderdelen



Pakket met kleine onderdelen

A

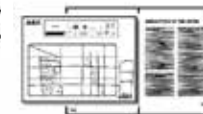

Instructies voor gebruik, installatiegids, garantiekaart
(afhankelijk van het model)

B

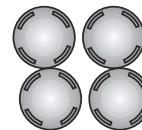

4 kunststof kappen

C



Moersleutel

D



Toevoerslang (in de machine of reeds geïnstalleerd)
Toevoerslang koud water

E



"U"-bocht (in de machine of reeds geïnstalleerd)

F



Plaat onderkant (afhankelijk van het model)

Vooraleer u de wasmachine gebruikt

1. Verwijdering van de verpakking en controle
 - Pak de machine uit en kijk na of ze niet beschadigd is. Gebruik de machine niet indien u twijfelt. Neem contact op met de Dienst na verkoop of de lokale verkoper.
 - Kijk na of de accessoires en geleverde onderdelen aanwezig zijn.
 - Houd het verpakkingsmateriaal (plastic zaken, onderdelen in polystyreen, enz.) buiten bereik van kinderen aangezien ze gevaarlijk kunnen zijn.
2. Verwijder de transportschroeven
 - De wasmachine wordt vastgezet met transportschroeven om te vermijden dat de binnenkant tijdens het transport beschadigd wordt. De transportschroeven moeten verwijderd worden voor u de machine gebruikt.
 - Bedek de openingen met de 4 bijgeleverde kunststof kappen nadat u de schroeven verwijderd heeft.
3. De wasmachine installeren
 - Houd de machine niet bij het werkblad vast wanneer u ze verplaatst.
 - Installeer de machine op een stevig waterpas oppervlak, bij voorkeur in de hoek van de kamer.
 - Zorg ervoor dat de vier voetjes stabiel staan en op de vloer rusten. Kijk na of de machine perfect waterpas staat (gebruik een waterpas).
 - Zorg ervoor dat de ventilatieopeningen onderaan de wasmachine niet versperd worden door een tapijt of iets anders (indien uw model ventilatieopeningen heeft).
4. Watertoevoer
 - Sluit de watertoevoerslang aan overeenkomstig de regelgeving van uw plaatselijk waterbedrijf.
 - Watertoevoer - afhankelijk van het model:
Enkele toevoer - enkel koud water
Dubbele toevoer - warm en koud water
 - Waterkraan: Slang aansluiting schroefdraad 3/4

5. Afvoer
 - Sluit de afvoerslang aan op de sifon of hang ze over de rand van een wasbak met behulp van de bijgeleverde U-boog.
 - Zorg ervoor dat het geïntegreerde afvoersysteem, indien de wasmachine erop aangesloten is, uitgerust is met ontluchting om te vermijden dat er tegelijkertijd water aangevoerd en afgevoerd wordt (overhevelingseffect).
 - Maak de afvoerslang veilig vast om verbranden te voorkomen bij het legen van de machine.
6. Elektrische aansluiting
 - Elektrische aansluitingen moeten door een gekwalificeerd elektricien uitgevoerd worden overeenkomstig de instructies van de fabrikant en de huidige standaard veiligheidsvoorschriften.
 - Aan de binnenkant van de deur vindt u informatie over spanning, energieverbruik en beschermingsvereisten.
 - Het toestel moet op netspanning aangesloten worden aan de hand van een stopcontact met aarding in overeenstemming met de huidige regelgeving. De wasmachine moet geaard zijn volgens de wet. De fabrikant wijst alle aansprakelijkheid af voor materiële schade of letsel aan personen of dieren als gevolg van het niet naleven van de hierboven gegeven aanwijzingen.
 - Gebruik geen verlengsnoer of stekkerdozen. Zorg dat het stopcontact krachtig genoeg is om de machine te laten werken bij het opwarmen.
 - Haal de stekker uit het stopcontact voor u onderhoud uitvoert op de wasmachine.
 - Na de installatie moet het via een dubbelpolige schakelaar mogelijk zijn om toegang te hebben tot het stopcontact of om de stekker uit het stopcontact te halen.
 - Gebruik de wasmachine niet indien ze tijdens het vervoer beschadigd werd. Neem contact op met de Dienst na verkoop.
 - Enkel de Dienst na verkoop mag de kabel voor netspanning vervangen.
 - Het toestel mag enkel in het huishouden voor het bedoelde gebruik gebruikt worden.

Deur openen bij noodgevallen

Wanneer de deur niet opengaat omwille van een elektriciteitspanne of in andere speciale omstandigheden kan de hendel voor de deurvergrendeling bij de afvoerpomp gebruikt worden.

OPMERKING

1. Gebruik dit niet wanneer de machine normaal werkt.

2. Kijk of de trommel binnenin niet meer ronddraait, het water niet meer warm is, en het waterniveau lager is dan de opening voor kledij voor u dit doet. Indien het water hoger komt dan de opening voor kledij, dient u het water af te voeren door de afvoerleiding (indien beschikbaar) of door de filter langzaam los te schroeven.

3. Werkwijze: Open de afdekking van de afvoerpomp. Trek de vergrendelingshendel naar beneden met behulp van gereedschap. De deur kan dan geopend worden (zoals aangegeven in de figuur).

Hendel voor deurvergrendeling

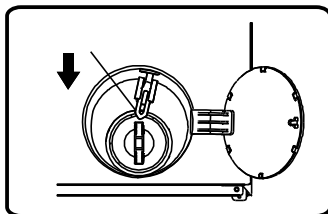

Vóór de eerste wascyclus

Om resten van water dat de fabrikant gebruikt heeft tijdens de testen te verwijderen, raden we aan om eerst een korte wascyclus uit te voeren zonder was.

1. Open de kraan.
2. Sluit de deur.
3. Giet een beetje wasmiddel (ongeveer 30 ml) in het middelste wasmiddelvakje.
4. Selecteer en start een kort programma (zie aparte beknopte handleiding)

Vorbereiding van de was

1. Sorteert de was volgens...

- Soort textiel / waslabel

Katoen, gemengde vezels, gemakkelijk in onderhoud/synthetisch, wol, handwas.

- Kleur

Was gekleurde en witte stukken apart. Was nieuwe gekleurde stukken apart.

- Laden

Was stukken van verschillende groottes samen voor efficiënter wassen en een betere verdeling in de trommel.

- Delicate stoffen

Was kleine kledingstukken (bijvoorbeeld nylonkousen, riemen, enz.) en kledingstukken met haakjes (bijvoorbeeld beha's) in een waszakje of kussensloop met rits. Verwijder altijd gordijnringen of was de gordijnen met de ringen in een katoenen zak.

2. Maak alle zakken leeg.

Muntstukken, veiligheidsspelden enz. kunnen uw wasgoed en de trommel en kuip van de wasmachine beschadigen.

3. Bevestigingsmiddelen

Sluit ritsen en maak knopen of haakjes vast. Losse riemen of linten moeten samengebonden worden.

Verwijderen van vlekken

Bloed-, melk-, en eiervlekken. worden normaal gezien verwijderd door de automatische enzymenfase van het programma.

Voeg een vlekkenverwijderaar toe in het middelste wasmiddelvakje om vlekken van rode wijn, koffie, thee, gras en fruit te verwijderen.

- Breng vlekkenverwijderaar aan op erg bevuilde plaatsen indien nodig.

Verven

- Gebruik enkel verf die geschikt is voor wasmachines.

- Volg de instructies van de fabrikant.

- Er kan verf terechtkomen op de kunststof en rubberen delen van de machine.

De was inladen

1. Open de deur.

2. Leg de stukken een voor een in de trommel. Plaats er niet te veel stukken in. Respecteer de grootte van de ladingen zoals aangegeven in de beknopte handleiding.

OPMERKING

De machine te vol stoppen kan leiden tot onbevredigende wasresultaten en gekreukte was.

3. Sluit de deur.

Wasproducten en hulpmiddelen

Gebruik altijd erg efficiënt wasmiddel met weinig schuim voor een machine met voorlader.

De keuze van het wasmiddel hangt af van:

- het soort textiel (katoen, gemakkelijk in onderhoud/synthetisch, delicate stukken, wol).
Opmerking: Gebruik alleen speciale wolwasmiddelen om wol te wassen.
- de kleur
- de wastemperatuur
- de graad en soort bevuiling

OPMERKINGEN

Witachtige resten op donkere weefsels worden veroorzaakt door onoplosbare bestanddelen die worden gebruikt in modern fosfaatvrij waspoeder. Indien dit het geval is, kan u het textiel uitschudden of afborstelen of overschakelen op vloeibaar wasmiddel. Gebruik enkel wasproducten en hulpmiddelen die speciaal gemaakt zijn voor huishoudelijke wasmachines. Indien u ontkalkingsproducten, verf of bleekwater gebruikt, dient u na te gaan of ze geschikt zijn voor gebruik in huishoudelijke wasmachines. Ontkalkingsproducten kunnen producten bevatten die uw wasmachine zouden kunnen beschadigen. Gebruik geen oplosmiddelen (zoals terpentijn, benzine). Was geen textiel dat behandeld is met oplosmiddelen of ontvlambare vloeistoffen.

Dosering

Volg de doseringsinstructies op de verpakking van het wasmiddel. Dit is afhankelijk van:

- de graad en soort bevuiling

- de hoeveelheid was

Volg de instructies van de wasmiddelenfabrikant voor een volledige lading;

Halve lading: 3/4de van de hoeveelheid voor een volledige lading;

Minimum lading (ongeveer 1 kg): 1/2de van de hoeveelheid voor een volledige lading;

- Waterhardheid in uw streek (vraag dit na bij uw watermaatschappij). Bij zacht water heeft u minder wasmiddel nodig dan bij hard water.

OPMERKING

Te veel wasmiddel kan leiden tot overdreven schuimvorming en dus minder efficiënt wassen. Indien de machine te veel schuim detecteert, kan dat het centrifugeren verhinderen. Niet genoeg wasmiddel kan op termijn leiden tot grijze was en leidt ook tot verkalking in het opwarmingssysteem, de trommel en de slangen.

Waar plaatst u het wasmiddel en de hulpmiddelen

De wasmiddellade heeft drie vakjes (figuur A)

Wasmiddelvakje 

- Wasmiddel
- Vlekkenverwijderaar
- Waterverzachter (waterhardheid klasse 4)

Wasverzachtervakje 

- wasverzachter; voor hulpmiddelen enkel vullen tot de aanduiding MAX.

Waspoedervakje

Wanneer de autodoseringsfunctie uitgeschakeld is, plaatst u het wasmiddel in dit vakje.

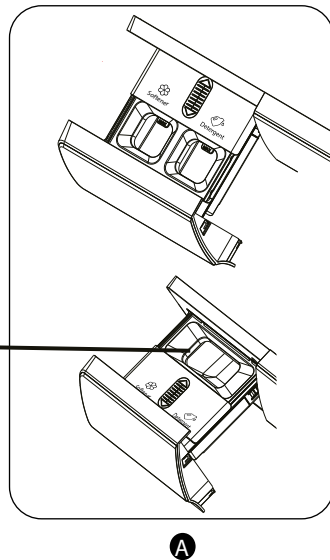

OPMERKING

- Bewaar wasproducten en hulpmiddelen in een veilige, droge plaats buiten bereik van kinderen.
- Gebruik de speciale wasbol of waszak van het wasmiddel en plaats hem direct in de trommel om te vermijden dat buitengewoon geconcentreerd poeder of vloeibaar wasmiddel zich niet voldoende verspreidt.
- Indien u ontkalkingsproducten, verf of bleekwater gebruikt, dient u na te gaan of ze geschikt zijn voor wasmachines. Ontkalkingsproducten kunnen producten bevatten die delen van uw wasmachine zouden kunnen beschadigen.
- Gebruik geen oplosmiddelen in de wasmachine (zoals terpentijn, benzine).

Installatie

- Lawaai, buitengewoon hevige vibraties en waterlekken kunnen veroorzaakt worden door een foute installatie.
- Verplaats de machine nooit door ze bij het werkblad op te tillen.
- Lees deze installatiehandleiding voor u de machine gebruikt.
- Houd deze installatiehandleiding bij voor toekomstig gebruik.
- Lees de algemene aanbevelingen voor het weggooien van de verpakking in de instructies voor gebruik.

Verwijder de transportschroeven voor u de machine gebruikt!

BELANGRIJK

Het niet-verwijderen van de transportschroeven kan schade toebrengen aan het toestel.

- 1 Schroef alle transportschroeven ongeveer 30 mm los met een moersleutel in de richting van de pijl (schroef ze er niet volledig af).

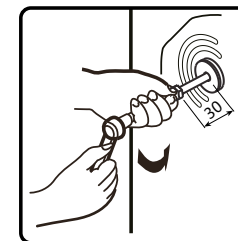
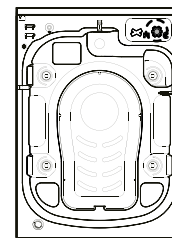

- 2 Duw de vier transportschroeven horizontaal naar de binnenkant en maak ze los.

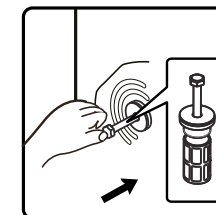

- 3 Haal de transportschroeven en het rubberen en kunststof deel eruit.

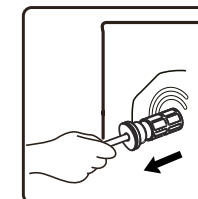

- 4 Voor de veiligheid en om minder lawaai te hebben moet u de meegeleverde afdekking van de transportschroeven installeren (zie bijhorende onderdelen). Buig voorover. Plaats de transportschroeven in het gat en duw in de aangegeven richting tot u een klik hoort.

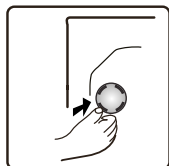

BELANGRIJK

Houd de transportschroeven en de moersleutel bij voor het vervoer van de machine in de toekomst. Breng dan de transportschroeven opnieuw aan in omgekeerde volgorde.

Instelling van de voetjes

Het toestel moet op een stevig waterpas oppervlak geïnstalleerd worden (gebruik een waterpas indien nodig). Verdeel het gewicht indien het toestel op een houten vloer geïnstalleerd wordt door het op een triplexmaat van 60 op 60 cm en minstens 3 cm dik te plaatsen en aan de vloer vast te maken. Pas de 4 voetjes aan indien de vloer oneffen is. Plaats geen stukjes hout enz. onder de voetjes.

- 5 Draai de bevestigingsmoer los (zie pijl) met de moersleutel.



- 6 Til het toestel een beetje op en pas de hoogte van het voetje aan door eraan te draaien.

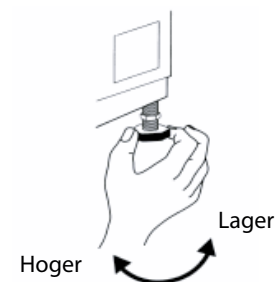

7

BELANGRIJK

Draai de bevestigingsmoer aan door tegen wijzerzin te draaien in de richting van de bekisting van het toestel.

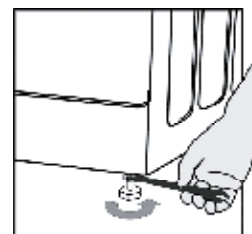

Plaats de plaat aan de onderkant.

De plaat aan de onderkant werd meegeleverd zodat de wasmachine minder lawaai maakt (dit is slechts van toepassing voor sommige wasmachine). Eens de plaat aan de onderkant van de wasmachine geplaatst is, zal er veel minder lawaai zijn. Vraag advies aan experts voor u de plaat installeert. De wasmachine kan echter werken zonder deze plaat.

- 8 Instructies voor de installatie van de plaat aan de onderkant voor minder lawaai.

A:
Plak akoestische wol aan de zijkant van de onderste afdekplaat met de letters "POMP".
Til de wasmachine 30-40 graden om de onderste plaat te installeren. Plaats de zijde met de geluidsisolatie naar boven en bevestig "POMP" in de hoek van de afdekplaat in overeenstemming met de positie van de pomp in de wasmachine.

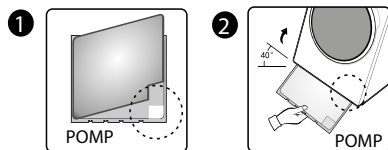

B:



Lijn uit en plak de akoestische absorptiewol langs de haakse afdruk op de onderste plaat voor u de lawaai-bepalende onderste plaat installeert (deze procedure is niet noodzakelijk voor sommige modellen zonder akoestische absorptiewol).



Verwijder het papier van de dubbelzijdige plakband aan de vier zijden van de onderste plaat.

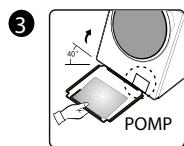

Hel de machine over tot een hoek van 40 graden en draai de kant met de haakse inkeping naar de voorkant van de wasmachine, zoals getoond in de figuur. Plaats de zijde met de inkeping met schuine hoek tussen twee voetschroeven aan de achterkant van de wasmachine. Installeer dan de plaat aan de onderkant en zorg ervoor dat ze goed vastzit aan de onderkant van de wasmachine.

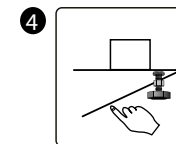

Duw de tweezijdige plakband manueel aan aan de vier kanten zodat de plaat voor lawaai-reductie goed vastzit aan de wasmachine.

Sluit de watertoevoerslang aan.

9 Indien de watertoevoerslang nog niet geïnstalleerd is, moet ze aan het toestel vastgemaakt worden. De met blauw aangeduide slang is enkel voor koud water. Afhankelijk van het model moet de met rood aangeduide waterslang ook aangesloten worden, bij modellen met dubbele toevoer.

Warm (afhankelijk van het model) Koud

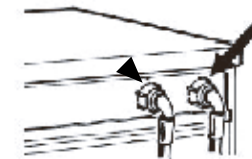

10 Schroef de toevoerslang met de hand aan de kraan vast. Draai de moer vast.

BELANGRIJK

- Geen knikken in de slang !
- Het toestel mag niet aangesloten worden op de mengkraan van een waterverwarmer zonder druk.
- Kijk na of de aansluitingen waterdicht zijn door de kraan volledig open te draaien.
- Vervang de slang met een drukbestendige slang (1000 kPa min.) van een geschikte lengte indien ze te kort is.
- Kijk de slang regelmatig na op broosheid en barsten en vervang indien nodig.
- De wasmachine kan zonder terugslagklep aangesloten worden.

Sluit de afvoerslang aan.

- 11** Indien de afvoerslang als volgt geïnstalleerd is:
Haak ze enkel los van de rechterklem (zie pijl).

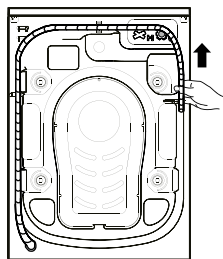

- 12** Sluit de afvoerslang aan op de afvoer of hang ze over de rand van een wasbak met behulp van de bijgeleverde U-boog. Plaats de U-boog (aangeduid met E) aan het uiteinde van de afvoerslang.

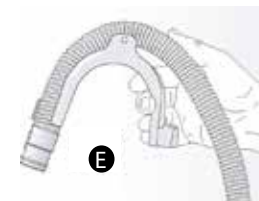
**OPMERKING**

- Zorg ervoor dat er geen knikken in de afvoerslang zijn.
- Maak de slang vast zodat ze niet kan vallen. Na het wassen wordt het warme water afgevoerd.
- Kleine teiltjes zijn niet geschikt.
- Gebruik een slang van hetzelfde type als verlenging en maak de aansluitingen vast met clips.
- Max. Totale lengte afvoerslang: 2,50 m.

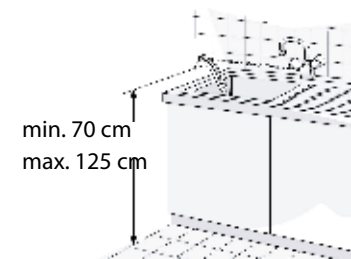

Bedieningshandleiding automatische dosering : Ai-dose



Dit product heeft een functie voor automatische dosering: de juiste hoeveelheid wasmiddel/wasverzachter wordt aan de was toegevoegd. U kan de hoeveelheid die automatisch toegevoegd wordt aanpassen door klein, gemiddeld of groot te selecteren, afhankelijk van de kracht die nodig is voor het wassen. Wanneer de "auto"-optie geselecteerd wordt, beoordeelt de wasmachine op een intelligente manier de hoeveelheid wasmiddel en wasverzachter die nodig is voor het gewicht van de was. Indien u de "auto"-optie niet wenst te gebruiken, kan u ze uitschakelen en manueel wasmiddel en wasverzachter toevoegen.

Toevoegen van wasmiddel/wasverzachter

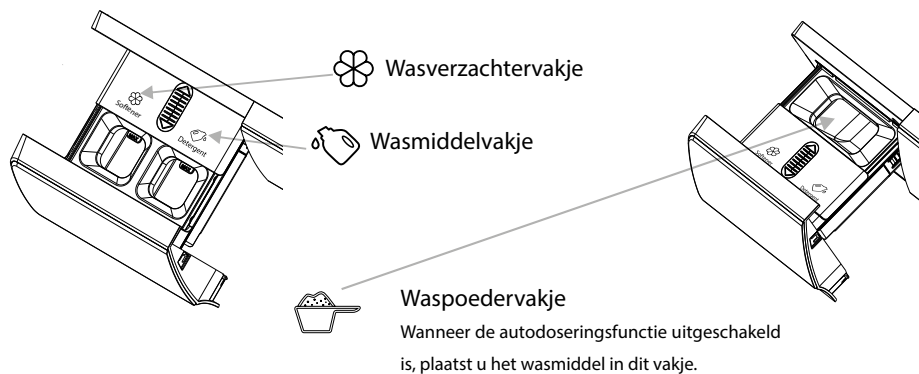

Stappen voor bediening automatische dosering

- Wanneer de wasmachine voor de eerste keer gebruikt wordt, wordt de automatische dosering voor wasmiddel en wasverzachter automatisch ingeschakeld. De wasmachine herinnert de laatst gekozen optie wanneer ze aangezet wordt.
- Druk op de knop "wasmiddel" om de functie te activeren. Druk verschillende keren op de wasmiddelschakelaar om de opties te overlopen tot aan de positie "uit" (niet opgelicht).
- Wanneer de icoontjes oplichten, geeft dit aan dat er niet voldoende wasmiddel/wasverzachter is. Vul bij zoals nodig. De maximum hoeveelheid om de reservoirs te vullen is 0,65 l wasmiddel of 0,35 l wasverzachter.

Voorzorgsmaatregelen

1. Het is aangewezen om wasmiddel dat weinig schuimt te gebruiken.

2. Voeg niet teveel wasmiddel/wasverzachter toe aan de reservoirs aangezien ze kunnen overlopen.
3. Sluit na het vullen de wasmiddellade volledig voor u het wasprogramma start.
4. Verwijder de wasmiddellade voor u de machine installeert, verplaatst of aanpast of zet ze goed vast. Zo vermijdt u de ongemakken van overlopend wasmiddel en wasverzachter.

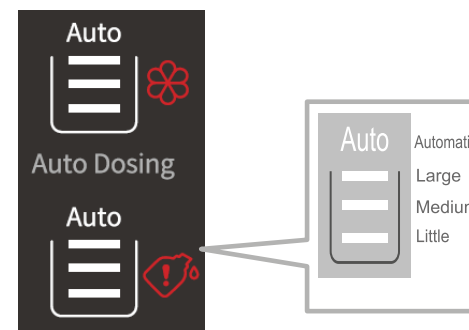

OPMERKING

Schakel de autodoseringsfunctie uit indien u manueel wasmiddel/wasverzachter wil toevoegen. Druk herhaaldelijk op de knop wasmiddel//wasverzachter tot het lichtje uitgaat.

Instellingen

Indien nodig stelt u het programma in volgens de stappen hieronder.

Wasmiddel

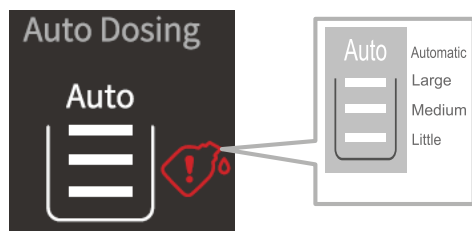

De hoeveelheid wasmiddel kan aangepast worden zoals nodig door herhaaldelijk op de knop "wasmiddel" te drukken en de volgende opties te overlopen: Automatisch - Groot - Gemiddeld - Klein - uitgeschakeld.
De standaardinstelling is "automatisch."

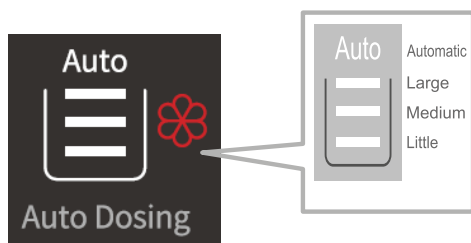

Wasverzachter

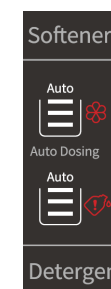

De hoeveelheid wasverzachter kan aangepast worden zoals nodig door herhaaldelijk op de knop "wasverzachter" te drukken en de volgende opties te overlopen: Automatisch - Groot - Gemiddeld - Klein - uitgeschakeld. De standaardinstelling is "automatisch."

Wasmiddel en wasverzachter toevoegen.



Wanneer de icoontjes  /  op het scherm blinken, betekent dit dat er niet voldoende wasmiddel/wasverzachter is. Vul bij tot maximum 0,65 l wasmiddel of 0,35 l wasverzachter.

Opnieuw wasmiddel/wasverzachter toevoegen

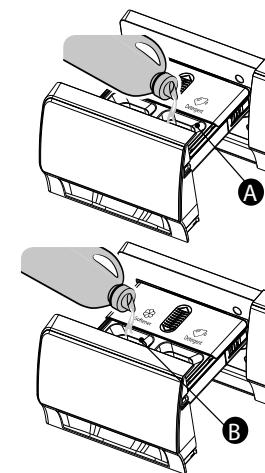

1. Schuif de wasmiddellade open.
2. Voeg een geschikte hoeveelheid wasmiddel toe aan het automatische wasmiddelvakje **A**.
3. Voeg indien nodig een geschikte hoeveelheid wasverzachter toe aan het automatische wasverzachtvakje **B**.
4. Sluit de lade voor automatische dosering.

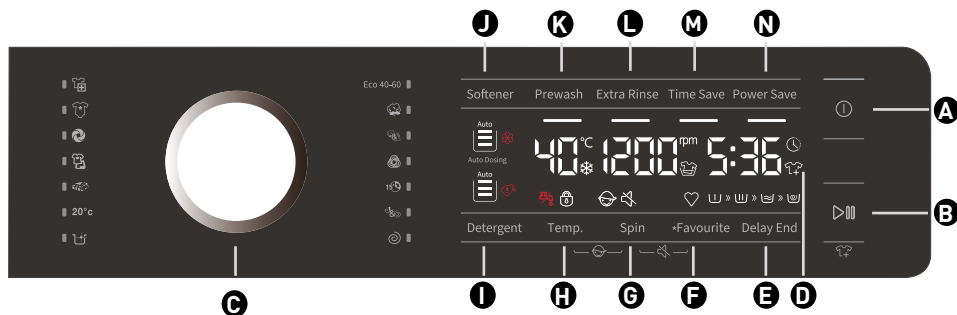

Bedieningspaneel

Deze wasmachine is uitgerust met automatische veiligheidssystemen die storingen in het beginstadium herkennen en signaleren en overeenkomstig reageren.



- A** Knop "Aan/Uit"
- B** Knop "Start/Pauze"
- C** Programmakiezer
- D** Beeldscherm voor programma- en functiestatus
- E** Knop "Uitgesteld einde"
- F** Knop "*Favoriet"
- G** Knop "Centrifugeren"
- H** "Temp." knop
- I** Knop "Wasmiddel"
- J** Knop "Wasverzachter"
- K** Knop "Voorwas"
- L** Knop "Extra spoelen"
- M** Knop "Sneller wassen"
- N** Knop "Energiebesparing"

Programma	Wastabel	Materiaal / bevuilingsgraad Wastemperatuur geselecteerd volgens de instructies op het waslabel	Maximale waslading	Uitgesteld einde	Voorwas	Extra spoelen	Tijdsbesparend	Energiebesparing	Standaard	Centrifugeren	Temp.	Maximum snelheid van het centrumfugeren (toerental per minuut)
Katoen --, 20°C, 30°C, 40°C, 60°C, 95°C		Zwaar en matig bevuild katoen of linnen. Voor zwaar vervuild wasgoed selecteert u de functie 'Voorwas'.	10,0	*	*	*	*	*	2	*	*	1 400
Stoomprogramma voor allergieën (2) 40°C, 60°C		Dit programma is geschikt voor textiel dat tegen hoge temperaturen kan en niet snel verbleekt. Het verwijdert allergenen zoals pollen, mijten en parasieten aan de hand van hete stoom.	2,0	*	*	*	*	-	4	*	*	1 400
Eco 40-60 60 (1)	-	Normaal bevuild katoen.	10,0	*	-	-	-	-	2	*	-	1 400
Wol --, 20°C, 30°C, 40°C		Machinewasbare wol. (Raadpleeg het etiket van de kleding).	2,0	*	-	*	*	*	2	*	*	600
Stoomprogramma Baby (2) 40°C, 60°C, 95°C		Dit programma is geschikt voor babykleertjes, ondergoed, enz. en steriliseert en desinfecteert met hete stoom.	2,0	*	*	*	*	-	3	*	*	1 400
Donkere was --, 20°C, 30°C, 40°C, 60°C	-	Donker katoen en donker gemakkelijk te onderhouden textiel.	4,0	*	*	*	*	*	2	*	*	1 000
Snel programma 15 --, 20°C, 30°C, 40°C		Katoen, gemengde stoffen. Kort gedragen of nieuw gekochte items.	1,0	*	-	*	-	-	1	*	*	800
Mengeling --, 20°C, 30°C, 40°C		Gemengde ladingen van matig bevuild katoen en synthetische stoffen.	4,0	*	*	*	*	*	2	*	*	1 400
Sportkleding --, 20°C, 30°C, 40°C		Sport- en vrijetijdskleding gemaakt van microvezelstoffen.	2,0	*	*	*	*	*	2	*	*	1 000
Dons --, 20°C, 30°C, 40°C		Machinewasbare spullen met synthetische vezels, zoals kussens, dekbedden en spreiën; ook geschikt voor spullen die gevuld zijn met dons.	2,0	*	-	*	*	*	2	*	*	600
20°C Koud wasprogramma	-	Dit programma is geschikt voor katoenen kleding met weinig vlekken; energiebesparend.	10,0	*	*	*	*	-	2	*	-	1 400

	Trommelreiniging 95°C	-	-	*	-	-	-	-	1	-	-	800
	Spoelen + Centrifugeren	-	-	*	10,0	-	*	-	2	*	-	1 400
	Centrifugeren	-	-	*	10,0	-	-	-	0	*	-	1 400

*: Optionele functies

Ja: Wasmiddel vereist

-: Kan niet geselecteerd worden

--: Temperatuur van onverwarmd water

(1) wasprestatie testprogramma's: Ecologisch

(2) Zowel het Stoomprogramma voor allergieën als het Stoomprogramma Baby is geschikt om kleurvaste kledij te steriliseren. Leg uw hand niet op de deur en open de wasmiddellade niet wanneer u ziet dat het glas beslagen is om brandwonden te vermijden.

Voeg wasmiddel toe, sluit de deur en stel het programma in.

Plaats de te wassen kleding in de trommel en sluit de deur. Voeg het wasmiddel toe in de vakjes voor het soort programma dat u gaat gebruiken. Voeg wasmiddel toe zoals beschreven in de Bedieningshandleiding automatische dosering.

1. Druk op "Aan/Uit".
2. Druk op de knop om het vereiste programma te selecteren. Start de machine en gebruik "Katoen" als standaardprogramma.
3. Selecteer de wastemperatuur en de centrifugeersnelheid door op "Temp" en "Centrifugeren" te drukken.
4. Druk op "Voorwas"; "Extra spoelen", "Tijdsbesparend" of "Energiebesparing" om extra functies te selecteren.
5. Nadat u de machine gestart heeft, verschijnen na elkaar de programmaduur (uren: minuten), de wastemperatuur en extra functie-opties in het venster.

Selectie van bijkomende functies

Selecteer in standby "Voorwas", "Extra spoelen", "Energiebesparing" of "Tijdsbesparend" om extra functies voor het huidige programma te selecteren. Selecteer de functie. Het ermee overeenstemmende icoontje licht op. Nadat het apparaat gestart is, kan het programma niet gewijzigd worden.

Voorwas 

Selecteer de functie om een voorwas uit te voeren, om het wasresultaat te verbeteren en vlekken beter te verwijderen. Deze functie is geschikt voor sterk bevuild wasgoed.

Energiebesparing 

De indicatielamp voor Energiebesparing gaat aan wanneer de functie geselecteerd is. De lamp gaat uit wanneer het programma beëindigd is.

De functie Energiebesparing wordt slechts toegevoegd met de machine in standby, d.w.z. vóór het programma gestart wordt. Wanneer het programma reeds gestart is, kan de functie niet meer geselecteerd worden.

De temperatuur wordt met 5°C verlaagd en de duur van de hoofdwas verkort wanneer deze functie geselecteerd wordt.

Extra spoelen 

Wanneer de functie Extra spoelen geactiveerd is, spoelt het programma nog een keer voor het verzachten. Het programma duurt dus iets langer.

Tijdsbesparend 

Wanneer deze functie geselecteerd is, wordt het programma verkort. De programmaduur wordt opnieuw verlengd tot de originele instelling wanneer u opnieuw op de knop Tijdsbesparend drukt. Nadat het programma gestart is, blijft de indicatielamp aan.

Deze functie wordt enkel toegevoegd in de standby-modus van het van toepassing zijnde programma, d.w.z. vóór het programma gestart wordt. Wanneer het programma reeds gestart is, kan de functie niet meer geselecteerd worden.

Wanneer deze functie geselecteerd wordt, is de wasduur 15 minuten korter.

Waarschuwing watertoevoer 

Als de kraan niet geopend is of als de waterdruk te laag is, verschijnt het fouticoon voor watertoevoer en geeft het beeldscherm "F01" weer als waarschuwing.

Waarschuwing afvoer 

Wanneer de slang dichtgeknepen is, kan het water niet vlot afgevoerd worden. Wanneer volledige afvoer na lange tijd niet mogelijk blijkt, verschijnt het fouticoon voor afvoer en geeft het beeldscherm "F03" weer als waarschuwing.

Icoon deurvergrendeling 

Nadat het programma gestart is, gaat het icoontje voor deurvergrendeling branden en is de deur vergrendeld.

Zodra het programma beëindigd is, wordt de deur automatisch ontgrendeld. Indien tijdens een pauze voldaan wordt aan de voorwaarden voor het openen van de deur, wordt de deur ontgrendeld en gaat het indicatielampje uit.

Wanneer het indicatielampje van de deurvergrendeling knippert, mag de deur niet geforceerd geopend worden om persoonlijk letsel te vermijden.

Functie uitgesteld einde 

De functie Uitgesteld einde biedt de mogelijkheid om de machine te laten werken wanneer u dit wenst, bijvoorbeeld 's nachts wanneer elektriciteit goedkoper is.

- Deze knop kan enkel in standby-modus gebruikt worden om de gewenste tijd in te stellen.

- Nadat de functie geselecteerd is, wordt er telkens een uur aan toegevoegd wanneer er op de knop gedrukt wordt. Wanneer vóór de instelling de programmaduur niet overeenkomt met een veelvoud van 1 uur, kan dit aangepast worden door eerst op de knop te drukken, waardoor de tijd met 1 uur vermeerderd wordt telkens er op de knop gedrukt wordt. Wanneer de tijd geselecteerd werd, kan dit geannuleerd worden vóór het programma in gang gezet is door

aan de knop te draaien en andere programma's te selecteren.

- De uitgestelde tijd moet langer zijn dan de duur van het wasprogramma, aangezien de uitgestelde tijd de tijd is waarop het programma beëindigd wordt. Bijvoorbeeld: als de geselecteerde programmatijd 02:28 bedraagt, moet de geselecteerde tijd tussen 03:00 en 24:00 liggen.

- Wanneer de functie Uitgesteld einde gebruikt wordt, brandt het icoontje van deze functie. Wanneer de functie Uitgesteld einde gestart wordt, flinkt het icoontje.

- Druk lang op de knop Uitgesteld einde om de tijd snel te doen toenemen.

Favoriet

1. Druk op de knop "Aan/Uit" om de machine aan te zetten.

2. Selecteer het wasprogramma;

3. Selecteer de parameters (wastemperatuur, centrifugeersnelheid, enz.);

4. Druk op Favoriet gedurende 3 seconden.

5. Het Favoriete programma werd opgeslagen. Er kan slecht een programma opgeslagen worden. Selecteer Favoriet wanneer u dit programma wil gebruiken en druk op "Start/Pauze" om het in gang te zetten.

6. Wanneer de gebruiker dit voor de eerste keer gebruikt of nog nooit lang op Favoriet gedrukt heeft om het programma op te slaan, kan hij/zij kort op Favoriet duwen en dan op het katoenprogramma. De standaardinstellingen worden dan opgeslagen.

7. Druk kort op Favoriet. Het symbool wordt weergegeven. Herhaal deze handeling of druk op andere knoppen om dit programma te verlaten. Het symbool verdwijnt.

8. Druk lang gedurende 3 seconden om het originele programma op te heffen nadat u andere functies geselecteerd heeft.

Stille werking 

Met de machine in standby, pauze of werking drukt u gedurende 2 seconden op de knoppen 'Centrifugeren+Favoriet'. Het icoon voor stille werking gaat branden. Alle geluidssignalen worden uitgeschakeld, behalve de alarmen. Wanneer de machine in stille modus staat, kan u dit uitschakelen door gedurende 2 seconden op "Centrifugeren+Favoriet" te drukken. Alle geluidssignalen worden ingeschakeld.

Toevoeging   wasverzachter

1. Schakel het toevoegen van wasverzachter in of uit en stel de hoeveelheid in.
2. Deze functie is actief in de standby-modus. Wanneer deze knop ingedrukt werd, wordt de hoeveelheid wasverzachter/wasmiddel geselecteerd in de cyclusmodus zoals bij Automatisch: - Groot - Gemiddeld - Klein - uitgeschakeld;
3. De hoeveelheid wasverzachter/wasmiddel wordt opgeslagen in het geheugen. Nadat de gebruiker dit geselecteerd en in werking gesteld heeft, wordt de volgende keer dezelfde hoeveelheid toegevoegd.
4. Wanneer de gebruiker de machine voor de eerste keer gebruikt, wordt het toevoegen van wasverzachter/wasmiddel standaard toegevoegd en is de hoeveelheid automatisch ingesteld;
5. Wanneer het toevoegen van wasverzachter /wasmiddel geactiveerd is en het blijkt dat er niet genoeg wasverzachter/ wasmiddel in het vakje zit, verschijnt op het scherm een melding om wasverzachter toe te voegen en knippert de indicatie van het volume met een frequentie van 2 Hz.

Automatisch wegen

Op het scherm van de wasmachine verschijnt "---" na het inschakelen. Dit geeft aan dat de machine de lading automatisch weegt. De machine past de programmaduur (uren: minuten) automatisch aan in functie van het gewicht van de kleren.

Kinderslot

Deze wasmachine is uitgerust met een kinderslotfunctie voor de veiligheid van kinderen.

Druk op "Temp+Centrifugeren" gedurende 3 seconden wanneer het programma start. Het icoon kinderslot gaat branden en het kinderslot is geactiveerd. Herhaal dit om het kinderslot te deactiveren.

- Wanneer het kinderslot geactiveerd is, worden alle functieknoppen vergrendeld.
- Wanneer u de wasmachine uitschakelt door op de "aan/uit"-knop te drukken, wordt het kinderslot gedeactiveerd.
- Zodra het programma beëindigd is, wordt het kinderslot automatisch uitgeschakeld.

Om het programma te starten

Nadat u uw opties geselecteerd hebt en wasmiddel hebt toegevoegd in het wasmiddelvakje, draait u de waterkraan open en drukt u op "Start / Pauze". Op het scherm ziet u de vooruitgang van het huidige programma met iconen van links naar rechts. Het toont ook hoelang het programma nog duurt.

Om het programma te annuleren of andere opties te selecteren:

1. Druk gedurende 2 seconden op de "Aan/Uit"-knop om de machine uit te schakelen.
2. Druk op de "Aan/Uit"-knop om de machine in te schakelen. Selecteer het nieuwe programma en de opties.
3. Druk op "Start / Pauze" om het nieuwe programma te starten zonder extra wasmiddel toe te voegen.

Einde van het programma

Wanneer het Programma beëindigd is, wordt "Einde" weergegeven. Indien gedurende 2 minuten geen actie wordt ondernomen, wordt de machine automatisch uitgeschakeld.

1. Druk gedurende 2 seconden op de "Aan/Uit"-knop om de machine uit te schakelen.
2. Draai de kraan dicht;
3. Open de deur en verwijder de gewassen kleding; 4. Laat de deur op een kier staan om vocht in de trommel te verwijderen.

Herladen wanneer de machine werkt

Druk op de "Start/Pauze"-knop, indien u kleding wil toevoegen wanneer de machine werkt.

- Wanneer het icoon  "Herladen" oplicht, kan de deur geopend worden. De resterende tijd en het icoon deurvergrendeling blinken. Het icoon deurvergrendeling gaat dan uit en de deur kan geopend worden.
- Wanneer het icoon "Herladen" niet oplicht , blinkt het icoon deurvergrendeling niet. Dit geeft aan dat de temperatuur momenteel hoger dan 50°C is of dat het moment waarop herladen kan worden voorbij is. Het is dan niet mogelijk kleding in de machine te steken.

Instructies Programma

1. Het Ecologisch 40-60 programma kan normaal bevuild katoen dat op 40°C tot 60°C gewassen mag worden samen wassen in dezelfde cyclus. Dit programma wordt gebruikt om de naleving van de EU-wetgeving inzake ecologisch ontwerp te beoordelen.
2. Het stroomverbruik in de Uit-stand is 0,49 W en in de Standby-stand 0,49 W.
3. De meest efficiënte programma's op het gebied van energieverbruik zijn over het algemeen programma's met lagere temperaturen en een langere duur.
4. De huishoudelijke wasmachine vullen tot de capaciteit die aangegeven is voor de respectievelijke programma's draagt bij aan energie- en waterbesparingen.
5. Correct gebruik van wasmiddelen, wasverzachters en andere hulpmiddelen. Voeg niet teveel wasmiddel toe. Dit kan een negatieve impact hebben op de wasresultaten.

6. Periodiek reinigen, inclusief optimale frequentie, voorkomen van kalkaanslag en procedure.
7. Het lawaai en het resterende vochtgehalte worden beïnvloed door de centrifugeersnelheid: hoe hoger de centrifugeersnelheid tijdens de centrifugeerfase, hoe meer lawaai en hoe lager het resterende vochtgehalte.
8. De productinformatie en QR-code zijn opgenomen in het label voor energieverbruik. De informatie over productregistratie kan verkregen worden door de QR-code te scannen.
9. Informatie over de standaardprogramma's.

Programma	Geselecteerde temperatuur (°C)	Nominaal Vermogen (kg)	Maximum temperatuur in de trommel (°C)	Programma-duur (uur:min)	Energieverbruik kWh/cyclus	Water-verbruik liter/cyclus	Resterend Vocht-gehalte (%)	Maximum bereikt
Ecologische 40-60 volle machine	—	10	39	3:59	0,99	65	54,20	1400
Ecologisch 40-60	—	5	36	3:00	0,65	50	54,10	1400
Ecologisch 40-60	—	2,5	25	2:50	0,27	24	53,20	1400
Katoen	20	10	20	2:09	0,22	115	51,00	1400
Katoen	60	10	55	3:29	1,56	108	53,00	1400
Mengeling	40	4	45	2:18	0,85	69	45,00	1400
Snelle was 15'	40	1	38	0:30	0,33	22	55,00	800
Koud wasprogramma	20	10	20	1:50	0,20	85	51,00	1400

De waarden voor andere programma's dan het Ecologisch 40-60 programma zijn slechts indicatief.

Onderhoud en reiniging

Buitenkant van het toestel en bedieningspaneel

- Kunnen met een zachte, vochtige doek schoongemaakt worden.
- U kan ook een beetje neutraal schoonmaakproduct (geen schuurmiddel) gebruiken.
- Droog met een zachte doek.

Deurafdichting

- Maak schoon met een vochtige doek wanneer nodig.
- Kijk de deurafdichting regelmatig na.

Wasmiddellade



1. Houd de ontgrendelingshendel aan de binnenkant van de lade naar beneden, schuif de lade open en haal ze uit de machine.



2. Open de deksels van beide compartimenten, voeg water toe en schud om zeepresten los te maken of te verwijderen. Herhaal tot de lade proper is.

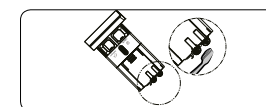

3. Maak de afdekplaatjes van beide compartimenten schoon met een zachte borstel.

4. Maak de onderdelen van de lade schoon onder stromend water met een zachte borstel.



5. Maak de uitsparing voor de lade in de machine schoon met een zachte borstel. Zorg dat u de afdekplaatjes schoonmaakt om verstopping te vermijden.

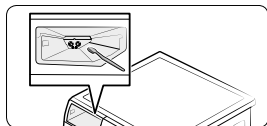

6. Plaats de lade terug zodra u klaar bent met schoonmaken en zorg ervoor dat ze vlot beweegt tot in volledig uitgetrokken positie.

Filter

Wij raden aan om de filter regelmatig te controleren en schoon te maken, minstens twee tot drie keer per jaar.

Vooraf:

- Wanneer het water niet vlot afgevoerd wordt of het toestel niet centrifugeert.
- Wanneer de pomp door een vreemd voorwerp geblokkeerd wordt (zoals knopen, munten of veiligheidsspelden).

BELANGRIJK
Zorg ervoor dat het water afgekoeld is voor u het afvoert.

1. Stop het toestel en haal de stekker uit het stopcontact.

2. Steek gereedschap (zoals bijvoorbeeld een sleufschroevendraaier) in de kleine opening aan de onderkant en duw hard om te openen.

3. Plaats een plat doosje onder de filterdeur en voer het water af via de noodafvoerslang (zie [restwater afvoeren] voor de specifieke werkwijze). Maak vervolgens de filter los tegen wijzerzin, en schroef hem volledig los en verwijder hem.

4. Maak de filter en de filterkamer schoon.

5. Kijk na of de pomprotor vlot kan bewegen.

6. Plaats de filter terug en schroef hem in wijzerzin vast.

7. Plaats de afdekking terug.

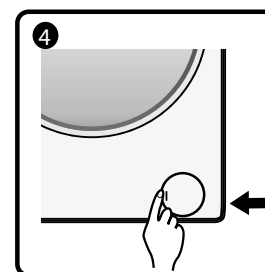
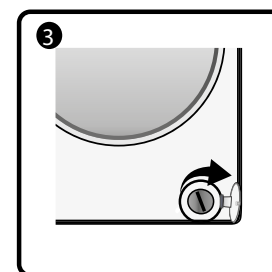
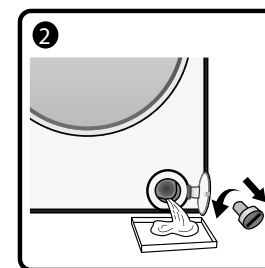
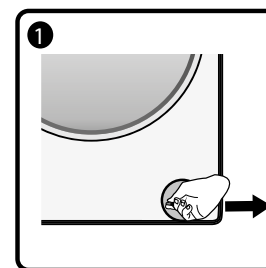

Watertoevoerslang

Kijk de toevoerslang regelmatig na op broosheid en barsten. Vervang ze indien nodig door een nieuwe slang van hetzelfde type (beschikbaar via de Dienst na verkoop of een vakhandelaar).

Filterzeef voor wateraansluiting

Kijk regelmatig na en maak schoon.

Voor wasmachines met een toevoerslang zoals op de foto's

1. Sluit de kraan en haal de toevoerslang van de kraan.
2. Maak de interne filterzeef schoon en schroef de watertoevoerslang opnieuw op de kraan.
3. Maak nu de toevoerslang achteraan de wasmachine los.
4. Verwijder de filterzeef van de aansluiting aan de wasmachine met een universele tang en maak ze schoon.
5. Plaats de filterzeef terug en schroef de toevoerslang er opnieuw op.
6. Draai de kraan open en zorg ervoor dat de aansluitingen waterdicht zijn.

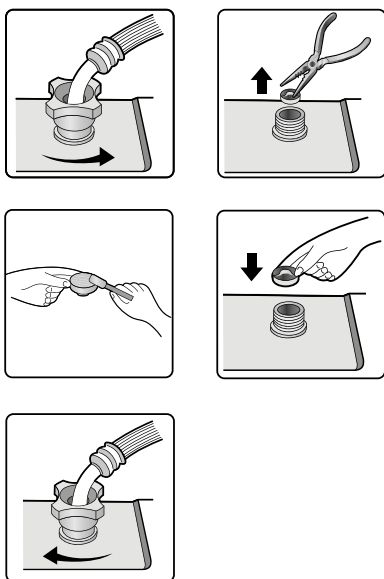
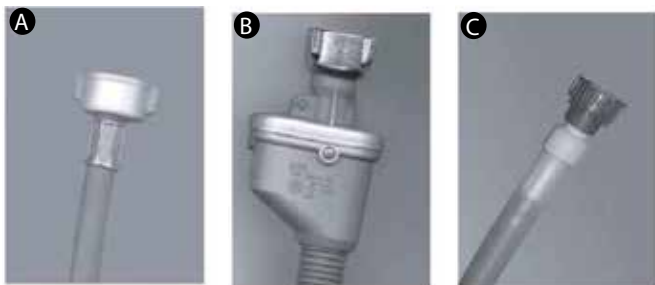

Gids voor het oplossen van problemen

Afhankelijk van het model, is uw wasmachine uitgerust met verschillende automatische veiligheidsfuncties. Hierdoor kunnen fouten tijdig opgespoord worden. Het veiligheidssysteem kan dan gepast reageren. Deze fouten zijn vaak zo klein dat ze binnen enkele minuten opgelost kunnen worden.

De wasmachine start niet. De indicatielampen gaan niet aan.

Kijk na of:

- De stekker in het stopcontact zit en de machine aan staat.
- Het stopcontact behoorlijk werkt (gebruik een tafellamp of iets gelijkaardigs om te testen).

De wasmachine start niet...

Kijk na of:

- De deur behoorlijk gesloten is;
- De knop "Start / Pauze" ingedrukt is;
- De aanduiding "waterkraan dicht" licht op. Open de waterkraan en druk op de knop "Start / Pauze".

Het toestel stopt tijdens het programma (afhankelijk van het model)

Kijk na of:

- er te veel schuim in de machine zit. De machine begint dan een programma om het schuim te verwijderen. De machine werkt automatisch verder na een tijdje.
- Het veiligheidssysteem van de wasmachine is in werking gesteld (zie tabel met foutbeschrijvingen).

Resten van wasmiddel en hulpmiddelen blijven achter in de wasmiddellade aan het einde van de wasbeurt.

Kijk na of:

- het afdekrooster van het wasverzachtervakje en het afdekrooster van het wasmiddelvakje correct geïnstalleerd zijn in de wasmiddellade en alle delen schoon zijn (zie "Onderhoud en reiniging");
- Er wordt niet genoeg water aangevoerd. De filterzeefjes van de watertoevoer kunnen geblokkeerd zijn (zie "Onderhoud en reiniging");

De wasmachine vibreert tijdens het centrifugeren.

Kijk na of:

- De wasmachine waterpas staat en stevig op de vier voetjes rust;
- De transportschroeven verwijderd zijn. De transportschroeven moeten verwijderd worden voor u de machine gebruikt.

Het centrifugeren levert geen goede resultaten op.

De wasmachine heeft een systeem om een gebrekkig evenwicht op te sporen en te verbeteren. Wanneer er zware stukken in de machine zitten (zoals badjassen) kan dit systeem de snelheid van het centrifugeren automatisch verlagen of het centrifugeren zelfs volledig onderbreken wanneer het een te groot onevenwicht opmerkt na verschillende keren heropstarten om de wasmachine te beschermen.

- Wanneer de was nog te nat is aan het einde van de cyclus, kan u een aantal stukken verwijderen en opnieuw centrifugeren.
- Te veel schuim kan het centrifugeren verhinderen. Gebruik de juiste hoeveelheid wasmiddel.
- Kijk na of de snelheid van het centrifugeren niet op 0 ingesteld is.

Indien uw wasmachine een tijdsaanduiding heeft: de oorspronkelijk aangeduide programmaduur wordt verlengd/ingekort:

De wasmachine past zich aan aan factoren die een impact hebben op de programmaduur zoals:

- Excessieve schuimvorming;
- Niet-evenwichtige lading, omwille van zware stukken;
- Langere opwarmingstijd omdat de temperatuur van de watertoevoer lager ligt;

De resterende programmaduur wordt herberekend op basis van dergelijke factoren en eventueel aangepast. Bovendien bepaalt de wasmachine de lading tijdens de vulfase en past het de aanvankelijke programmaduur aan indien nodig. Tijdens zo'n bijwerking verschijnt er een animatie op de tijdsaanduiding.

Voor modellen met één toevoer

Maak de toevoerslang aan de koudwaterkraan vast en aan de inlaatklep aan de achterkant van de wasmachine (Figuur 1).

Zorg ervoor dat:

Alle aansluitingen goed vast zitten.

Laat geen kinderen aan de wasmachine komen, erop of erin kruipen of in de nabijheid ervan komen.

Tijdens de wascyclus kan de oppervlakte van het venster warmer worden.

Nauwlettend toezicht op kinderen is noodzakelijk wanneer het toestel in de nabijheid van kinderen wordt gebruikt.



Foutcode

De wasmachine stopt tijdens het programma. Het weergavescherm van de machine toont foutcode F01, F03, F13, F14, F24, of een foutcode van F04 tot F98 of "Unb".

Lijst van foutcodes

Zichtbaar op het weergavescherm	Foutbeschrijving
"F01"	Fout bij watertoevoer
"F03"	Fout bij afvoer
"F13"	Fout bij deurvergrendeling
"F14"	Fout bij ontgrendelen deur
"F24"	Loopt over of te veel schuim
Andere foutcode, "F04-F98"	Fout in elektronische module
"Unb"	Alarm Uit evenwicht

"F01" weergegeven op het scherm

Er wordt geen water of niet voldoende water in de machine aangevoerd. Kijk na of:

- de kraan volledig openstaat en het water voldoende druk heeft.
- de watertoevoerslang al dan niet in de knoop zit.
- de filter van de watertoevoerslang al dan niet geblokkeerd is (zie onderhoud en herstelling).
- de waterslang al dan niet bevroren is.

Druk op "Start / Pauze" nadat de fout verholpen is.

Neem contact op met de Dienst na verkoop indien het probleem zich opnieuw voordoet (zie Dienst na verkoop).

"F03" weergegeven op het scherm

De wasmachine loopt niet leeg. De wasmachine stopt tijdens het programma. Schakel de machine uit en trek de stekker uit het stopcontact. Kijk na of:

- de afvoerslang al dan niet in de knoop zit.
- de filter van de afvoerslang al dan niet geblokkeerd is (zie schoonmaken van filter in de afvoerpomp)

BELANGRIJK

Zorg ervoor dat het water afgekoeld is voor u het afvoert.

- De afvoerslang niet bevroren is.

Sluit de machine terug aan.

Selecteer en start het centrifugeprogramma, of duw minstens 3 seconden op de knop "aan/uit" en start het gewenste programma opnieuw op.

Neem contact op met de Dienst na verkoop indien het probleem zich opnieuw voordoet (zie "Dienst na verkoop").

Indien de foutcode "F13" verschijnt

Er is een probleem met de deurvergrendeling. Start het programma 3 keer om na te gaan of de deur gesloten is.

Open of sluit de deur opnieuw.

Druk op de knop "Start / Pauze" wanneer de fout verholpen is. Trek de stekker uit en neem contact op met de Dienst na verkoop indien het probleem zich opnieuw voordoet.

Indien de foutcode "F14" verschijnt

Deurontgrendelingsfout.

Handeling: Druk op "Start / Pauze". De wasmachine probeert de deur te openen.

De waarschuwing blijft zichtbaar tot de deur ontgrendeld is. Anders kan u op de knop "aan/uit" drukken om de machine opnieuw te starten. De waarschuwing verdwijnt dan.

Indien de foutcode "F24" verschijnt

Het water bereikt het overloopniveau.

Los dit op door op "Start / Pauze" te drukken en het water af te voeren.

Selecteer en start het gewenste programma. Trek de stekker uit en neem contact op met de Dienst na verkoop indien het probleem zich opnieuw voordoet.

Indien een andere foutcode van "F04" tot "F98" verschijnt

Defect elektronische module.

Druk gedurende 2 seconden op "Aan/Uit" om de machine uit te schakelen.

Druk op de knop "aan/uit" wanneer de fout verholpen is. Trek de stekker uit en neem contact op met de Dienst na verkoop indien het probleem zich opnieuw voordoet.

Indien de foutcode "Unb" [uit evenwicht] verschijnt

De waarschuwing "uit evenwicht" kan op een van de volgende manieren opgelost worden:

1. Verstregelde was

Druk op "Aan/uit" gedurende 2 seconden om de wasmachine uit te schakelen. Open de deur, schud de kleren en plaats ze terug in de wasmachine. Selecteer het centrifugeprogramma om opnieuw te drogen.

2. Was weegt te weinig.

Druk op "Aan/uit" gedurende 2 seconden om de wasmachine uit te schakelen. Open de deur en plaats een of twee handdoeken in de wasmachine. Selecteer het centrifugeprogramma om opnieuw te drogen.

Dienst na verkoop

Voor u contact opneemt met de Dienst na verkoop:

1. Probeer het probleem zelf te verhelpen (zie "Gids voor het oplossen van problemen").
2. Start het programma opnieuw om te kijken of het probleem opgelost is.
3. Bel naar de Dienst na verkoop indien de wasmachine nog steeds niet goed werkt.

Transport/hantering

Til het toestel nooit bij het werkblad op voor het vervoer.

1. Trek de stekker uit het stopcontact.
2. Zet de kraan uit.
3. Maak de toevoer- en afvoerslangen los.
4. Laat al het water uit de slangen en het toestel lopen (zie "Filter verwijderen", "Restwater afvoeren").
5. Breng de transportschroeven aan (verplicht).
6. De wasmachine weegt meer dan 55 kilo. Er zijn twee mensen nodig om ze op te tillen.

Elektrische aansluiting

Gebruik enkel een stopcontact met aarding.

- Gebruik geen verlengsnoer of stekkerdozen.
- De elektrische voeding moet geschikt zijn voor de stroomsterkte 10 A van de wasmachine.
- De elektrische aansluitingen moeten voldoen aan de plaatselijke regelgeving.
- De elektrische kabel mag enkel door een bevoegd elektricien vervangen worden.



Voorzorgsmaatregelen en algemene aanbevelingen

1. Verpakking

- Het verpakkingsmateriaal kan volledig gerecycleerd worden. Dit wordt aangegeven met het recyclagesymbool . Volg de huidige plaatselijk regelgeving voor het weggoien van verpakkingsmateriaal.

2. Verpakking weggoien en slopen van oude wasmachines

- De wasmachine is gemaakt van herbruikbare materialen. Ze moet weggedaan worden in overeenstemming met de huidige plaatselijk regelgeving voor afvalverwijdering.
- Verwijder alle resten van wasmiddelen, breek de deurhaak en knip de kabel door zodat de machine onbruikbaar is voor ze gesloopt wordt.



Dit toestel is gemarkeerd in overeenstemming met de Europese Richtlijn betreffende afgedankte elektrische en elektronische apparatuur (AEEA). Door ervoor te zorgen dat dit product op de juiste wijze wordt weggedaan, helpt u mogelijke negatieve gevolgen voor het milieu en de volksgezondheid door een onjuiste afvalverwerking te voorkomen.

Het symbool op het product of op de documenten bij het product geeft aan dat dit toestel niet als huishoudelijk afval behandeld mag worden. Het moet overhandigd worden in het inzamelpunt in kwestie zodat het gerecycleerd kan worden. Verwijdering moet gebeuren in overeenstemming met de plaatselijk milieuregelgeving voor afvalverwijdering. Voor meer gedetailleerde informatie over verwerking, terugwinning en recyclage van dit product kan u contact opnemen met uw gemeente, de dienst voor afvalverwijdering of de winkel waar u het product gekocht heeft.

3. Locatie en omgeving

- De wasmachine mag enkel in besloten ruimtes geplaatst worden. Installatie in de badkamer of andere ruimtes met vochtige lucht is niet aanbevolen.
- Bewaar geen ontvlambare vloeistoffen in de nabijheid van het toestel.

4. Veiligheid

- Trek de stekker uit wanneer het toestel niet in gebruik is. Trek de stekker nooit uit en steek hem nooit in met natte handen.
- Zet de kraan uit. Schakel de machine uit of trek de stekker uit voor reiniging en onderhoud.
- Maak de buitenkant van de wasmachine schoon met een natte doek. Gebruik geen schuurmiddelen.
- Forceer de deur nooit open. Gebruik de deur niet als een opstapje.

¡Gracias!

Gracias por elegir este producto VALBERG. Seleccionados, probados y recomendados por ELECTRO DEPOT, los productos de la marca VALBERG le aseguran una utilización sencilla, un rendimiento fiable y una calidad incuestionable. Quedará muy satisfecho con el uso de este aparato.

Bienvenido a ELECTRO DEPOT.

Visite nuestra página web: www.electrodepot.es

Índice

A Descripción general del aparato

Descripción de la lavadora

B Uso del aparato

Antes de usar la lavadora
Apertura de puerta de emergencia
Antes de efectuar el primer ciclo de lavado
Preparación del lavado
Detergentes y aditivos
Instalación
Guía de funcionamiento de la dosificación automática

C Información útil

Panel de mando
Cuidado y mantenimiento
Resolución de problemas
Código de avería
Servicio posventa
Transporte / manipulación
Conexión eléctrica
Precauciones y recomendaciones generales

Descripción de la lavadora

- ① Tapa superior
- ② Panel de mando
- ③ Dispensador de detergente
- ④ Puerta
- ⑤ Zócalo que cubre el acceso a la bomba
- ⑥ Pata ajustable

El diseño y la apariencia del panel de mando dependerán del modelo.

Piezas suministradas



Paquete con artículos pequeños

A



Instrucciones de uso, guía de instalación y tarjeta de garantía (según el modelo)

B

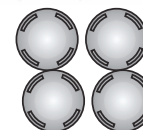

4 tapas de plástico

C



Llave

D



Tubo de entrada (dentro de la lavadora o ya instalado)
Tubo de entrada de agua fría

E



Codo el U (dentro de la lavadora o ya instalado)

F



Cubierta inferior (según el modelo)

Antes de usar la lavadora

1. Retire el embalaje y compruebe el estado
 - Después de desembalar el aparato, asegúrese de que la lavadora no esté dañada. En caso de duda, no utilice la lavadora. Póngase en contacto con el servicio posventa o con su distribuidor local.
 - Compruebe que los accesorios y las piezas suministradas están todos presentes.
 - Mantenga los materiales de embalaje (bolsas de plástico, piezas de poliestireno, etc.) fuera del alcance de los niños ya que son potencialmente peligrosos.

2. Retire los pernos de transporte
 - La lavadora está equipada con pernos de transporte para evitar posibles daños en el interior durante el transporte. Antes de utilizar la lavadora, debe retirar los pernos de transporte.
 - Después de retirarlos, cubra las aberturas con las 4 tapas de plástico suministradas.

3. Instale la lavadora
 - Mueva el aparato sin levantarlo por la tapa superior.
 - Instale el aparato sobre una superficie sólida y nivelada, preferiblemente en un rincón de la habitación.
 - Asegúrese de que las cuatro patas estén estables y apoyadas en el suelo y luego verifique que la lavadora está perfectamente nivelada (use un nivel de burbujas).
 - Asegúrese de que las aberturas de ventilación en la base de la lavadora (si están disponibles en su modelo) no estén obstruidas por una alfombra u otro material.

4. Entrada de agua
 - Conecte el tubo de entrada de suministro de agua de acuerdo con las regulaciones de su proveedor de agua local.
 - Entrada de agua - Según modelos: Entrada única: solo agua fría
Entrada doble: agua fría y caliente
 - Grifo de agua: conector de tubo roscado 3/4

5. Desagüe
 - Conecte el tubo de desagüe al sifón o engánchelo en el borde de un fregadero mediante el codo en «U» suministrado.
 - Si la lavadora está conectada a un sistema de evacuación integrado, asegúrese de que este último está equipado con un respiradero para evitar la carga y la evacuación simultáneas de agua (efecto sifón).
 - Fije el tubo de evacuación de forma segura para evitar quemaduras durante la evacuación del aparato.

6. Conexión eléctrica
 - Las conexiones eléctricas deben ser realizadas por un técnico calificado de acuerdo con las instrucciones del fabricante y las normas de seguridad estándar vigentes.
 - Los datos sobre el voltaje, el consumo de energía y los requisitos de protección se encuentran en el interior de la puerta.
 - El aparato debe conectarse a la red mediante un enchufe con toma de tierra de acuerdo con la normativa vigente. La lavadora debe estar conectada a tierra, es obligatorio por ley. El fabricante declina toda responsabilidad por daños a la propiedad o lesiones a personas o animales debido al incumplimiento de las instrucciones dadas anteriormente.
 - No utilice alargaderas ni enchufes múltiple. Asegúrese de que la capacidad del enchufe sea lo suficientemente potente para hacer funcionar la lavadora durante el calentamiento.
 - Antes de efectuar cualquier mantenimiento en la lavadora, desconéctela de la red eléctrica.
 - Después de la instalación, se debe poder acceder al enchufe y se debe poder desconectar en todo momento mediante un interruptor bipolar.
 - No utilice la lavadora si se ha dañado durante el transporte. Informe al servicio de posventa.
 - La sustitución del cable de red solo puede ser realizada por el servicio posventa.
 - El aparato está diseñado para un uso doméstico y debe utilizarse para los usos prescritos.

Apertura de puerta de emergencia

En caso de que no se abra la puerta debido a un corte de energía u otras circunstancias especiales, se puede utilizar la palanca de bloqueo de la puerta en la puerta de la bomba de evacuación para la apertura de emergencia.

NOTA

1. No efectúe esta operación cuando el aparato está funcionando normalmente;

2. Antes de efectuar esta operación, asegúrese de que el tambor interno haya dejado de girar, que el agua no está a una temperatura alta y que el nivel del agua está más bajo que el acceso de la ropa. Si el nivel del agua es más alto que el acceso de la ropa, vacíe el agua a través del tubo de evacuación (si está disponible) o desatornille lentamente el filtro.

3. Método de funcionamiento: abra la tapa de la puerta de la bomba de evacuación, tire hacia abajo de la palanca de bloqueo con la ayuda de una herramienta y, a continuación, podrá abrir la puerta (consulte la imagen).

Palanca de bloqueo de puerta

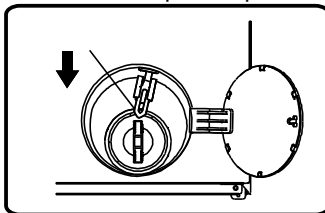

Antes del primer ciclo de lavado

Para eliminar el agua residual utilizada durante las pruebas efectuadas por el fabricante, recomendamos que realice un ciclo de lavado corto sin ropa.

1. Abra el grifo.
2. Cierre la puerta.
3. Vierta un poco de detergente (aproximadamente 30 ml) en el compartimento de detergente del medio.
4. Seleccione e inicie un programa corto (consulte la guía de referencia rápida).

Preparación del lavado

1. Clasifique la ropa según...

- El tipo de tejido / el símbolo de cuidado de la etiqueta

Algodón, fibras mixtas, sintéticos/de fácil cuidado, lana, prendas para lavar a mano.

- El color

Separe los artículos de color y los blancos. Lave los artículos nuevos de color por separado.

- La carga

Lave prendas de diferentes tamaños en la misma carga para mejorar la eficacia y distribución del lavado.

- Las prendas delicadas

Lave los artículos pequeños (por ejemplo, medias de nailon, cinturones, etc.) y los artículos con enganches (por ejemplo, sujetadores) en una bolsa con cremallera o una o funda de almohada. Quite siempre los anillos de las cortinas o lave las cortinas con los anillos dentro de una bolsa de algodón.

2. Vacíe todos los bolsillos

Las monedas, los imperdibles, etc. pueden dañar su ropa, así como el tambor y la cuba del aparato.

3. Cierres

Cierre las cremalleras y abroche los botones o enganches; los cinturones o las cintas sueltas deben atarse juntos.

Quitamanchas

La sangre, la leche, los huevos, etc. se eliminan generalmente mediante la fase enzimática automática del programa.

- Para quitar las manchas de vino tinto, café, té, hierba y frutas, etc., incorpore un quitamanchas en el compartimento central del detergente.
- Trate previamente las áreas muy sucias con quitamanchas si es necesario.

Tintes

- Utilice únicamente tintes aptos para lavadoras.
- Siga las instrucciones del fabricante.
- Las partes de plástico y goma de la lavadora pueden mancharse con los tintes.

Carga de la ropa

1. Abra la puerta.
2. Cargue los artículos uno por uno sin empujarlos en el tambor y sin sobrecargarlo. Consulte los tamaños de carga indicados en la guía de referencia rápida.

NOTA

Si sobrecarga la lavadora, los resultados del lavado serán insatisfactorios y la ropa saldrá arrugada.

3. Cierre la puerta

Detergentes y aditivos

Utilice siempre un detergente eficaz y que haga poca espuma para una lavadora de carga frontal.

La elección del detergente depende:

- Del tipo de tejido (algodón, fácil cuidado/sintéticos, prendas delicadas o lana). Nota: utilice solo detergentes para lavar lana
- Del color
- De la temperatura de lavado
- Del grado y tipo de suciedad

OBSERVACIONES

Cualquier residuo blanquecino en las telas oscuras es causado por compuestos insolubles utilizados en los detergentes en polvo modernos sin fosfato. Si esto ocurre, sacuda o cepille la prenda o use detergentes líquidos. Utilice únicamente detergentes y aditivos fabricados específicamente para lavadoras domésticas. Cuando utilice agentes desincrustantes, tintes o blanqueadores para el prelavado, asegúrese de que sean aptos para su uso en lavadoras domésticas. Los descalcificadores pueden contener productos que podrían dañar su lavadora. No utilice disolventes (p. ej., trementina o bencina). No lave prendas que hayan sido tratadas con solventes o líquidos inflamables.

Dosificación

Siga las recomendaciones de dosificación indicadas en el paquete de detergente. Depende:

- Del grado y tipo de suciedad
- De la cantidad de ropa

Siga las instrucciones del fabricante del detergente para una carga completa;

Media carga: 3/4 de la cantidad utilizada para una carga completa;

Carga mínima (aprox. 1 kg): la mitad de la cantidad utilizada para una carga completa;

- Dureza del agua en su hogar (solicite información a su compañía de agua). El agua blanda requiere menos detergente que el agua dura.

NOTA

Demasiado detergente puede provocar una formación excesiva de espuma, lo que reduce la eficacia del lavado. Si la lavadora detecta demasiada espuma, puede evitar el centrifugado. Una cantidad insuficiente de detergente puede dar como resultado ropa gris con el tiempo y calcificar el sistema de calefacción, el tambor y los tubos.

Dónde introducir el detergente y los aditivos.

El cajón de detergente tiene tres compartimentos (fig. «A»)

Compartimento de detergente 

- Detergente
- Quitamanchas
- Descalcificador de agua (clase de dureza del agua 4)

Compartimento de suavizante 

- Suavizante para ropa. Vierta los aditivos solo hasta el nivel «MAX»

Compartimento para detergente en polvo

Cuando se cancela la función de dosificación automática, coloque el detergente en este compartimento.

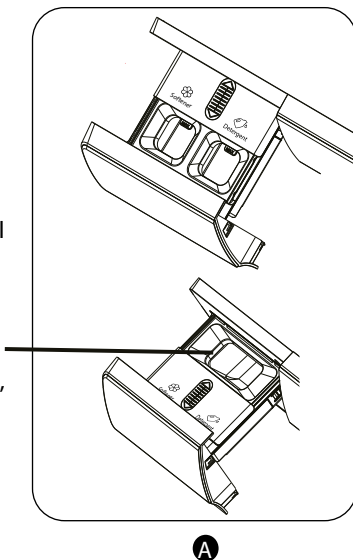

NOTA

- Mantenga los detergentes y aditivos en un lugar seco y seguro fuera del alcance de los niños.
- Para evitar problemas de dispensación al usar detergentes líquidos o en polvo altamente concentrados, use la bola o bolsa de detergente especial que se suministra con el detergente y colóquela directamente dentro del tambor.
- Cuando utilice agentes desincrustantes, blanqueadores o tintes, asegúrese de que sean aptos para lavadoras. Los descalcificadores pueden contener productos que podrían dañar su lavadora.
- No utilice disolventes en la lavadora (por ejemplo, trementina o bencina).

Instalación

- El ruido, las vibraciones excesivas y las fugas de agua pueden deberse a una instalación incorrecta.
- Nunca mueva el aparato levantándolo por la tapa superior.
- Lea esta «guía de instalación» antes de poner el aparato en funcionamiento.
- Conserve esta «guía de instalación» para futuras consultas.
- Lea las recomendaciones generales sobre la eliminación del embalaje en las instrucciones de uso.

Antes de usar la lavadora, retire los pernos de transporte.

IMPORTANTE

Si no se retiran los pernos de transporte pueden dañar al aparato.

- 1 Afloje todos los pernos de transporte aprox. 30 mm con una llave siguiendo la dirección de la flecha que se muestra en la imagen (sin desatornillarlo completamente).

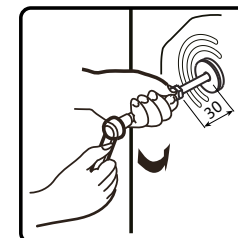
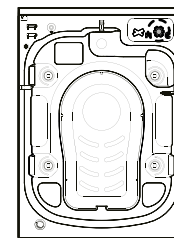

- 2 Empuje los cuatro pernos de transporte en dirección horizontal hacia adentro y afloje el perno de transporte.

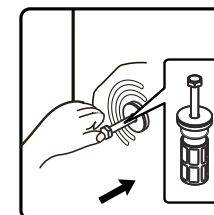

- 3 Extraiga el perno de transporte junto con la pieza de goma y la pieza de plástico.

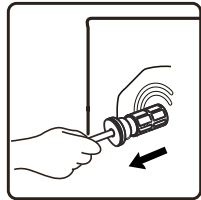

- 4 Para garantizar la seguridad y reducir el ruido, debe instalar la tapa del perno de transporte suministrada con el aparato (consulte el anexo que acompaña el aparato). Empuje y coloque el perno de transporte en el orificio y presiónelo siguiendo la dirección que se muestra hasta que haga clic.

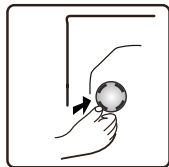

IMPORTANTE

Conserve los pernos de transporte y la llave para el transporte futuro del aparato y, en este caso, vuelva a colocar los pernos de transporte en orden inverso.

Ajuste de las patas

El aparato debe instalarse sobre un suelo sólido y nivelado (si es necesario, utilice un nivel de burbuja). Si el aparato se va a instalar sobre un suelo de madera, distribuya el peso colocándolo sobre un tablero de madera contrachapada de 60x60 cm de al menos 3 cm de espesor y fíjelo al suelo. Si el suelo es irregular, ajuste las 4 patas niveladoras; no inserte trozos de madera, etc. debajo de las patas.

- 5 Afloje la contratuerca en el sentido de las agujas del reloj (consulte la flecha) con la llave.

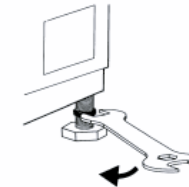

- 6 Levante la lavadora ligeramente y ajuste la altura de la pata girándola.

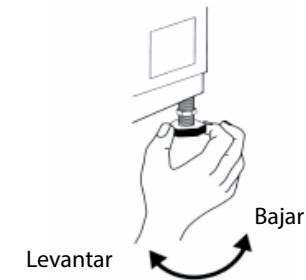

- 7

IMPORTANTE

Apriete la contratuerca girándola en sentido antihorario hacia la carcasa del aparato.

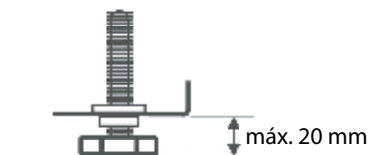
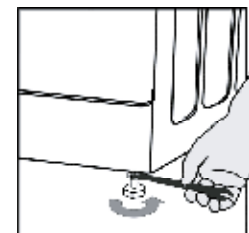

Instale la tapa inferior

Para que el funcionamiento sea más silencioso, se suministra una tapa inferior con el aparato (solo en algunas de las lavadoras). Después de instalar la tapa en la parte inferior de la lavadora, el nivel de ruido disminuirá considerablemente. Pida consejo a un especialista antes de instalar la tapa; el aparato también se puede utilizar sin la tapa inferior.

8 Instrucciones de instalación de la tapa inferior de reducción de ruido

A:
Pegue lana acústica a un lado de la tapa de la cubierta inferior con la palabra «BOMBA». Para colocar la tapa inferior, incline la lavadora 30 o 40°, coloque el lado con aislamiento acústico hacia arriba y coloque la palabra «BOMBA» de la esquina de la cubierta en el lado en el que se encuentra la bomba en la lavadora.

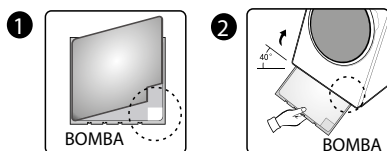

B:

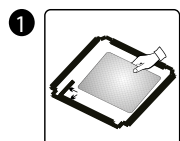

Impresión en ángulo recto

Antes de colocar la tapa inferior de reducción de ruido, alinee y pegue la lana de absorción acústica a lo largo de la impresión en ángulo recto de la placa inferior (este procedimiento no es necesario para los modelos sin lana de absorción acústica).

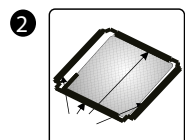

Adhesivo de doble cara

Retire el papel de la superficie de la cinta adhesiva de doble cara en los cuatro lados de la placa inferior.

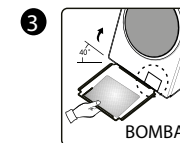

Incline la lavadora un ángulo de 40° y sitúe el lado con la muesca en ángulo recto hacia la parte delantera de la lavadora, como se muestra en la figura. Inserte el lado con la muesca en ángulo oblicuo entre dos tornillos de la pata en la parte posterior de la lavadora hasta que encaje en su lugar. Luego, instale la tapa inferior y asegúrese de que entre en contacto con la parte inferior de la lavadora.

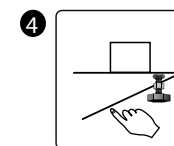

Presione manualmente la cinta de doble cara en los cuatro lados para asegurar firmemente la tapa de reducción de ruido al cuerpo de la lavadora.

Conecte el tubo de entrada de agua

9 Si el tubo de entrada de agua aún no está instalado, debe atornillarlo al aparato. El tubo marcado en azul es solo para agua fría. Dependiendo del modelo, también se debe conectar el agua caliente marcada con rojo, para modelos que tienen entradas doble.

Caliente (según el modelo) Fría

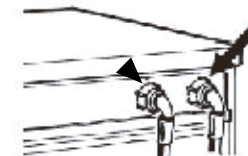

10 Enrosque a mano el tubo de entrada de agua en el grifo, apretando la tuerca.

IMPORTANTE

- No doble el tubo
- El aparato no debe conectarse al grifo mezclador de un calentador de agua sin presión.
- Compruebe la estanqueidad de las conexiones abriendo completamente el grifo.
- Si el tubo es demasiado corto, sustitúyalo por un tubo de longitud adecuada resistente a la presión (1000 kPa mín.)
- Compruebe el tubo de entrada con regularidad para verificar si se ha fragilizado o tiene grietas y reemplácelo si es necesario.
- La lavadora se puede conectar sin válvula antirretorno.

Conecte el tubo de desagüe

- 11 Si el tubo de desagüe está instalado como se muestra a continuación:
Desenganche solo el clip derecho (consulte la flecha)

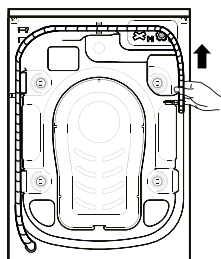

- 12 Conecte el tubo de desagüe al desagüe o engánchelo en el borde de un fregadero mediante el codo en «U». Coloque el codo en «U» (E), si aún no está instalado, en el extremo del tubo de desagüe.

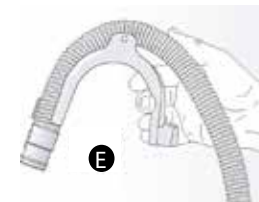
**NOTA**

- Asegúrese de que el tubo de evacuación no está doblado.
- Asegure el tubo para que no se caiga. Después de la fase de lavado, la lavadora evacuará el agua caliente.
- Los lavabos pequeños no son adecuados.
- Para alargar el tubo, utilice un tubo del mismo tipo y asegure las conexiones con clips.
- Máx. Longitud total del tubo de evacuación: 2,5 m.

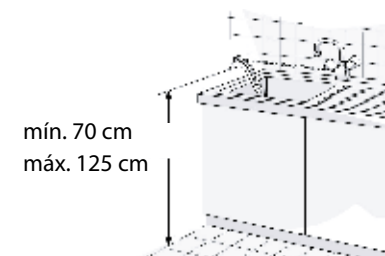

Guía de dosificación automática : Ai-dose



Este producto tiene una función de dosificación automática para añadir automáticamente la cantidad correcta de detergente/suavizante a un lavado. Puede ajustar la cantidad suministrada automáticamente seleccionando poco, medio o mucho dependiendo de la intensidad del lavado necesario. Cuando se selecciona la opción «Auto», la lavadora juzgará inteligentemente la cantidad de detergente y suavizante de acuerdo con el peso de la ropa. Si no desea utilizar la opción «Auto», anule la selección y añada detergente y suavizante manualmente.

Adición de detergente/suavizante

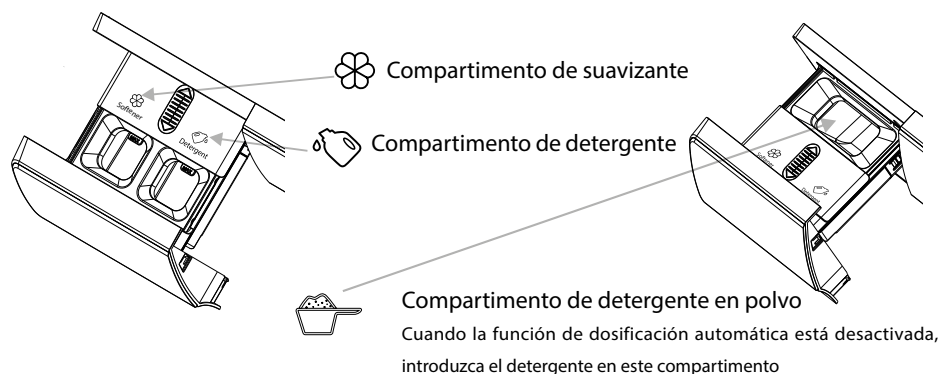

Pasos para activar la dosificación automática

- Cuando se utiliza la lavadora por primera vez, la función de dosificación automática tanto del detergente como del suavizante está activada de forma predeterminada. La lavadora recordará la última opción elegida al comenzar a funcionar.
- Para activar la función presione el botón «Detergente». Presione el botón de detergente repetidamente para pasar a la posición de apagado (no iluminado).
- Cuando los iconos se iluminan, esto indica que la cantidad de detergente/suavizante es insuficiente. Rellene los compartimentos según sea necesario. La cantidad máxima necesaria para llenar los depósitos es de 0,65 L de detergente o 0,35 L de suavizante.

Precauciones

1. Se recomienda utilizar un detergente con poca espuma.
2. No llene demasiado los compartimentos de detergente/suavizante, ya que pueden desbordarse.
3. Después del llenado, asegúrese de que el cajón de detergente está completamente cerrado antes de iniciar el programa de lavado.
4. Retire o asegure el cajón de detergente antes de instalar, mover, manipular y ajustar la lavadora. Así evitará los inconvenientes causados por un desbordamiento del detergente y del suavizante.

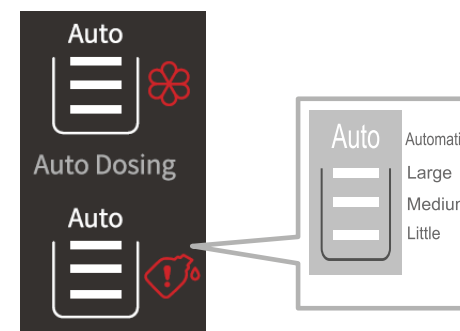

NOTA

Si desea añadir detergente/suavizante manualmente, asegúrese de que la función «dosificación automática» esté desactivada. Presione repetidamente el botón de detergente/suavizante hasta que se apague la luz indicadora.

Ajustes

Si fuese necesario, configure el programa de acuerdo con los siguientes pasos.

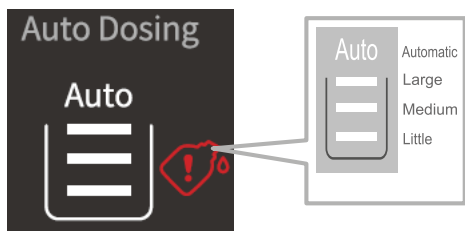
Detergente

La cantidad de detergente se puede variar según sea necesario, presionando repetidamente el botón Detergente para recorrer las siguientes opciones: Automático - Mucho - Medio - Poco - Apagado. La configuración predeterminada es Automático.

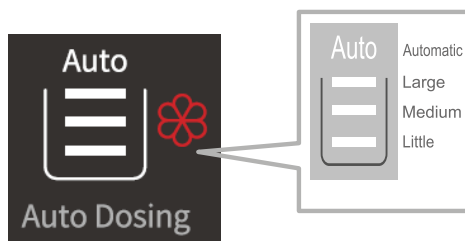
Suavizante

La cantidad de suavizante también se puede variar según sea necesario, presionando repetidamente el botón Suavizante para recorrer las siguientes opciones: Automático - Mucho - Medio - Poco - Apagado. La configuración predeterminada es Automático.

Añadir detergente y suavizante

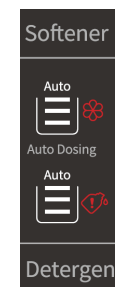

Si los iconos de la pantalla parpadean, indica que la cantidad de detergente/suavizante es insuficiente. Rellene el compartimento con un máximo de 0,65 l de detergente o 0,35 l de suavizante.

Vuelva a añadir detergente/suavizante

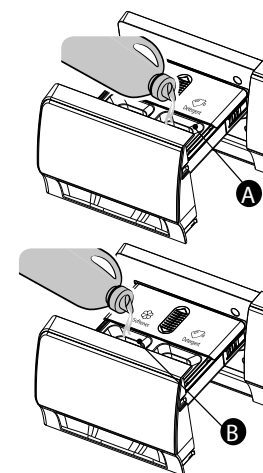

1. Abra el cajón de detergente.
2. Añada una cantidad adecuada de detergente en el compartimento automático de detergente A. **A**
3. Si fuese necesario, añada una cantidad adecuada de suavizante en el compartimento automático de suavizante B **B**.
4. Cierre el cajón de dosificación automática.

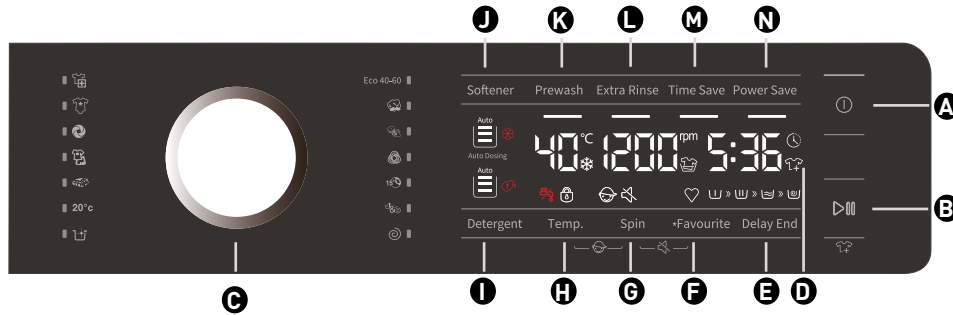

Panel de mando

Esta lavadora está equipada con funciones de seguridad automáticas que detectan y diagnostican en una fase temprana y reaccionan adecuadamente.



- A** Botón «Encendido/Apagado»
- B** Botón «Inicio/Pausa»
- C** Selector de programa
- D** Ventana de visualización del estado de las funciones y los programas
- E** Botón «Inicio diferido»
- F** Botón «*Preferido»
- G** Botón «Centrifugado»
- H** Botón «Temperatura»
- I** Botón «Detergente»
- J** Botón «Suavizante»
- K** Botón «Prelavado»
- L** Botón «Aclarado extra»
- M** Botón «Lavado rápido»
- N** Botón «Ahorro de energía»

Programa	Etiqueta de cuidado	Material / Nivel de suciedad Temperatura de lavado seleccionada según instrucciones de la etiqueta de cuidado	Carga máxima de lavado kg	Inicio diferido	Prelavado	Aclarado extra	Ahorro de tiempo	Ahorro de energía	Tiempo de aclarado predefinido	Centrifugado	Temperatura	Máximo Velocidad de centrifugado rpm
Algodón → 20 °C, 30 °C, 40 °C, 60 °C, 95 °C		Algodón o lino muy sucio o medianamente sucio. Para prendas extremadamente sucias, seleccione la función «Prelavado».	10,0	*	*	*	*	*	2	*	*	1400
Especial alergias (2) 40 °C, 60 °C		Es adecuado para tejidos resistentes a altas temperaturas y que no destiñen, ya que elimina los alérgenos como los pólenes, los ácaros y los parásitos gracias al vapor a alta temperatura.	2,0	*	*	*	*	-	4	*	*	1400
Eco 40-60	-	Ropa de algodón con suciedad normal.	10,0	*	-	-	-	-	2	*	-	1400
Lana → 20 °C, 30 °C, 40 °C		Lana lavable en la lavadora. (Consulte la etiqueta de lavado de la prenda).	2,0	*	-	*	*	*	2	*	*	600
Prendas infantiles 30 °C, 40 °C, 60 °C, 95 °C		Es adecuado para ropa y ropa interior de bebé, etc., ya que esteriliza y desinfecta mediante vapor a alta temperatura.	2,0	*	*	*	*	*	3	*	*	1400
Ropa oscura → 20 °C, 30 °C, 40 °C, 60 °C	-	Lavado de prendas oscuras de algodón y prendas oscuras fáciles de cuidar.	4,0	*	*	*	*	*	2	*	*	1000
Rápido 15' → 20 °C, 30 °C, 40 °C		Tejidos mixtos o de algodón. Prendas usadas durante poco tiempo o recién compradas.	1,0	*	-	*	-	-	1	*	*	800
Mixtos → 20 °C, 30 °C, 40 °C		Cargas mixtas de tejidos sintéticos y de algodón medianamente sucios.	4,0	*	*	*	*	*	2	*	*	1400
Ropa deportiva → 20 °C, 30 °C, 40 °C		Ropa deportiva y de ocio hecha con microfibras.	2,0	*	*	*	*	*	2	*	*	1000
Plumón → 20 °C, 30 °C, 40 °C		Prendas lavables a lavadora, rellenas de fibras sintéticas, como almohadas, edredones y colchas; también es adecuado para artículos rellenos de plumón.	2,0	*	-	*	*	*	2	*	*	600
20 °C Lavado en frío	-	Este programa es adecuado para prendas de algodón con pocas manchas, y le ayuda a ahorrar energía.	10,0	*	*	*	*	*	2	*	-	1400

	Limpieza del tambor 95 °C	-	-	*	-	-	-	-	1	-	800
	Aclarado + centrifugado	-	-	*	10,0	-	*	-	2	*	1400
	Centrifugado	-	-	*	10,0	-	-	-	0	*	1400

Programa para eliminar la suciedad y los residuos bacterianos que puedan generarse en la lavadora después de haberla usado durante un tiempo, especialmente cuando se hacen a menudo lavados a baja temperatura.

Este programa tiene dos aclarados y un centrifugado predeterminados.

Seleccione el tiempo y la velocidad del centrifugado manualmente.

*: Funciones opcionales

Si: Detergente requerido

-: No se puede seleccionar

--: Temperatura del agua sin calentar

1) Los programas de prueba de rendimiento de lavado son: Eco 40-60.

(2) Especial alergias y Prendas infantiles: ambos lavados son adecuados para esterilizar la ropa que no destiñe. Cuando vea el vidrio de la puerta con agua vaporizada, no ponga la mano en el vidrio de la puerta ni abra el dispensador para evitar quemaduras.

Añada el detergente, cierre la puerta y seleccione el programa. Introduzca en el tambor las prendas que desee lavar y cierre la puerta. Añada el detergente en los compartimentos correspondientes para el tipo de programa que va a seleccionar. Añada el detergente como se describe en la guía de Dosificación automática.

1. Presione el botón «Encendido/Apagado».
2. Presione el botón de selección de programa para seleccionar el programa que desee, el programa de inicio o el programa por defecto, como «Algodón».
3. Seleccione la temperatura de lavado y la velocidad de centrifugado pulsando los botones «Temperatura» y «Centrifugado».
4. Pulse el botón «Prelavado», «Aclarado extra», «Ahorro de tiempo» o «Ahorro de energía» para seleccionar funciones adicionales.
5. Después de iniciar el programa, la ventana de visualización muestra la duración del programa (horas: minutos), la temperatura de lavado y las opciones de funciones adicionales en una secuencia.

Seleccione una función adicional

En el modo en espera, presione el botón «Prelavado», «Aclarado adicional», «Ahorro de energía» o «Ahorro de tiempo» para seleccionar la función adicional para el programa actual. Seleccione la función y luego el icono correspondiente se iluminará. No puede cambiar el programa una vez que se haya iniciado.

Prelavado 

Seleccione esta función para realizar un prelavado y así mejorar los efectos del lavado y eliminar mejor las manchas. Esta función es apropiada para prendas muy sucias.

Ahorro de energía 

El indicador luminoso de ahorro de energía se enciende después de seleccionar la función y se apaga una vez que finalizado el programa.

La función de ahorro de energía solo se puede seleccionar en el modo en espera de su programa, es decir, antes de que se inicie el programa. Una vez que el programa haya comenzado, la función no se puede seleccionar.

La temperatura real se reducirá en 5 °C y el tiempo de lavado principal se reducirá después de seleccionar la función.

Aclarado extra 

Después de configurar la función de Aclarado extra, el programa ejecuta el proceso de aclarado una vez más antes de añadir el suavizante, y el tiempo total del programa aumenta en consecuencia.

Ahorro de tiempo

Después de presionar el botón de función Ahorro de tiempo, el tiempo del programa se acortará de acuerdo con la configuración. El tiempo del programa se aumentará de nuevo a su configuración original presionando el botón Ahorro de tiempo nuevamente.

Esta función solo se puede seleccionar en el modo en espera, es decir, antes de comenzar el programa. Una vez que el programa haya comenzado, la función no se puede seleccionar.

Después de seleccionar esta función, el tiempo de lavado principal determinado se reducirá en 15 minutos.

Advertencia de entrada de agua

Si la llave no está abierta o la presión del agua es baja, se iluminará el icono de fallo en la entrada de agua y la pantalla de visualización indicará «F01» como señal de alarma.

Advertencia de evacuación

Si el tubo está apretado, la evacuación no será uniforme. Si la lavadora no se evacúa completamente durante mucho tiempo, se mostrará el icono de fallo de evacuación y la pantalla de visualización indicará «F03» como señal de alarma.

Icono de bloqueo de la puerta

Cuando se inicie el programa, el icono de bloqueo de la puerta se iluminará y la puerta se bloqueará.

Cuando el programa finalice, la puerta se desbloqueará automáticamente. Esta lavadora está equipada con funciones de seguridad automáticas que detectan y diagnostican en una fase temprana y reaccionan adecuadamente.

Cuando parpadee la luz del indicador de bloqueo de la puerta, esta no se abrirá a la fuerza para evitar daños personales.

Función de Inicio diferido

La función de inicio diferido permite que la lavadora funcione cuando lo desee el usuario, por ejemplo durante la noche, cuando la electricidad es más barata.

- El tiempo del inicio diferido solo se puede seleccionar en el modo en espera.
- Después de seleccionar la función de inicio diferido, el tiempo se incrementa 1 hora cada vez que se presiona el botón de inicio diferido. Antes de comenzar, si el tiempo del programa no es compatible con el múltiplo integral de 1 h, se completará presionando el botón de inicio diferido por primera vez, y luego el tiempo aumenta 1 h cada vez que se presiona el botón de inicio diferido. Si se selecciona el tiempo de inicio diferido antes de que se ejecute el programa, el tiempo de inicio diferido actual se puede cancelar girando el botón para

seleccionar otros programas.

- La hora programada debe ser posterior a la duración del programa de lavado, ya que es la hora a la que acabará el programa. Por ejemplo: si el programa seleccionado dura 2 h 28 min, la hora de inicio diferido seleccionada debe estar entre las 03:00 y las 24:00.

- Cuando el proceso comienza a funcionar, se enciende el icono de «reservation time» (tiempo de reserva). • Cuando el tiempo de reserva está en marcha, se encenderá el icono de «reservation time».

- Mantenga pulsado el botón de Inicio diferido, el tiempo de reserva cambia rápidamente.

Favorito

1. Presione el botón «Encendido/Apagado» para encender la lavadora.

2. Seleccione el programa de lavado.

3. Seleccione los parámetros (temperatura de lavado, velocidad de centrifugado, etc.).

4. Presione el botón Favorito durante 3 segundos.

5. El programa favorito se guardará (solo se puede guardar un programa). Seleccione Favorito cuando utilice este programa, presione «Inicio /Pausa» para comenzar.

6. Cuando el usuario utiliza el botón Favorito por primera vez o si no lo ha utilizado desde hace mucho tiempo, puede presionar brevemente el botón Favorito y luego el programa de lino de algodón y su configuración predeterminada se registrará por defecto.

7. Presione brevemente el botón Favorito, y el icono se encenderá. Repita la misma operación o presione otros botones para salir de este programa; el icono se apagará.

8. Después de seleccionar otras funciones, presione el botón durante 3 segundos para anular el programa original.

Función de silencio

Cuando la lavadora esté en modo espera, pausa o funcionamiento, presione los botones «Centrifugado + Favorito» durante 2 segundos y se encenderá el icono de silencio. Desaparecerán todos los sonidos excepto las alarmas. Cuando la lavadora esté en el modo silencio, presione los botones «Centrifugado + Favorito» durante 2 segundos, el icono de silencio se apagará. Todos los sonidos se activarán.

Descarga de detergente suavizante

1. Seleccione esta opción para activar o desactivar la descarga de suavizante/detergente y configurar el volumen.

2. Se puede activar en el modo en espera. Después de presionar este botón, el volumen de suavizante/detergente recorrerá las siguientes opciones Automático - Mucho - Medio - Poco - Apagado.

3. La selección de descarga de suavizante/detergente quedará registrada, es decir, una vez que el usuario lo haya seleccionado, el volumen de descarga para la próxima vez será el seleccionado la última vez.

4. Cuando el usuario utilice la lavadora por primera vez, la selección de descarga de suavizante/detergente estará activada por defecto y el volumen de descarga es automático.

5. Cuando se activa la descarga de suavizante/detergente, si se detecta que la cantidad de suavizante/detergente en el compartimento es demasiado baja, se encenderá el indicador de adición de suavizante de la pantalla y el indicador de volumen seleccionado parpadeará con una frecuencia de 2 Hz.

Pesaje automático

La lavadora muestra «---» después del inicio, lo que indica que está pesando automáticamente. Ajustará la duración del programa (horas: minutos) automáticamente según el peso de la ropa.

Bloqueo infantil

Para reforzar la seguridad de los niños, esta lavadora está equipada con una función de bloqueo infantil.

Cuando comience el programa, presione «Temperatura + Centrifugado» durante 3 segundos. El icono de bloqueo infantil se encenderá, lo que indica que el bloqueo está activado. Repita la misma operación y se cancelará el bloqueo infantil.

- Cuando el bloqueo infantil esté activado, todos los botones de funciones estarán bloqueados.

- Cuando apaga la lavadora presionando el botón «Encendido/Apagado», se desactiva el bloqueo infantil.

- Cuando el programa finalice, el bloqueo infantil se cancelará automáticamente.

Iniciar el programa

Después de haber seleccionado las opciones e introducido el detergente en el compartimento de detergente, abra el grifo del agua y presione el botón «Inicio/Pausa». La pantalla mostrará la progresión del programa actual con iconos de izquierda a derecha. También mostrará el tiempo restante.

Cancelar el programa o volver a seleccionar las opciones

1. Presione el botón «Encendido/Apagado» durante 2 segundos para apagar la lavadora.
2. Presione el botón «Encendido/Apagado» para encender la lavadora. Seleccione el nuevo programa y las nuevas opciones.
3. Presione «Inicio/Pausa» para iniciar el nuevo programa sin añadir más detergente.

Finalizar el programa

Cuando finalice el Programa, la pantalla mostrará «End». Si no se realiza ninguna operación en los siguientes 2 minutos, la lavadora se apagará automáticamente.

1. Presione el botón «Encendido/Apagado» durante 2 segundos para apagar la lavadora.

2. Cierre el grifo del agua.

3. Abra la puerta y saque la ropa lavada. 4. Con cuidado, abra la puerta para eliminar la humedad de la bomba.

Cargar ropa con la lavadora en funcionamiento

Si desea cargar más ropa cuando la lavadora está en funcionamiento, presione el botón «Inicio/Pausa».

- Cuando se encienda el icono de carga , la puerta se puede abrir durante el lavado, el tiempo restante y el icono de bloqueo de la puerta en la pantalla parpadearán. Luego, el icono de la cerradura de la puerta se apagará y la puerta se podrá abrir.

- Si el icono de carga  no se enciende, el icono de la cerradura de la puerta no parpadea para indicar que la temperatura actual es superior a 50 °C o que ha pasado el tiempo de carga durante el lavado y la lavadora no permite cargar ropa.

Instrucciones de los programas

1. El programa Eco 40-60 permite lavar ropa de algodón con suciedad normal lavable entre 40 °C y 60 °C, en el mismo ciclo. Este programa se utiliza para evaluar el cumplimiento de la legislación de diseño ecológico de la UE.

2. El consumo de energía del modo apagado es de 0,49 W, y la del modo encendido es de 0,49 W.

3. Los programas más eficientes en cuanto a consumo de energía suelen ser los de menor temperatura y mayor duración.

4. Si carga la lavadora hasta la capacidad indicada por el fabricante para cada uno de los programas ayuda a ahorrar energía y agua.

5. Utilice detergentes, suavizantes y otros aditivos de forma adecuada. No utilice demasiado detergente. Esto puede afectar negativamente a los resultados del lavado.

6. Limpie el aparato de forma periódica y supervise la formación de cal.

7. El ruido y la cantidad de humedad restante dependen de la velocidad del centrifugado: cuanto mayor sea la velocidad en la fase de centrifugado, mayor será el ruido y menor será

la cantidad de humedad restante.

8. La información del producto y el código QR se reflejan en la etiqueta de consumo de energía; la información de registro del producto se puede obtener escaneando el código QR.

9. Información de los programas estándar.

Programa	Temperatura seleccionada (°C)	Capacidad nominal (kg)	Temperatura máxima del tambor (°C)	Duración del programa (h:min)	Consumo de energía kWh /ciclo	Consumo de agua litros /ciclo	Contenido de humedad restante (%)	Máximo alcanzado
Eco 40-60 carga completa	—	10	39	3:59	0,99	65	54,20	1400
Eco 40-60	—	5	36	3:00	0,65	50	54,10	1400
Eco 40-60	—	2,5	25	2:50	0,27	24	53,20	1400
Algodón	20	10	20	2:09	0,22	115	51,00	1400
Algodón	60	10	55	3:29	1,56	108	53,00	1400
Mixtos	40	4	45	2:18	0,85	69	45,00	1400
Rápido 15'	40	1	38	0:30	0,33	22	55,00	800
Agua fría	20	10	20	1:50	0,20	85	51,00	1400

Los valores dados para programas distintos del programa Eco 40-60 son solo indicativos.

Cuidado y mantenimiento

Exterior del aparato y panel de control

- Puede lavarse con un paño suave y húmedo.
- También se puede utilizar un poco de detergente neutro (no abrasivo).
- Séquelo con un paño suave.

Junta de la puerta

- Límpiela con un paño húmedo cuando sea necesario.
- Compruebe periódicamente el estado de la junta de la puerta.

Dispensador de detergente

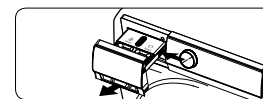

1. Presione la palanca del interior del cajón, deslice el cajón para abrirlo y extráigalo del aparato.



2. Abra las tapas de ambos compartimentos, añada agua y agítelo para despegar o eliminar los residuos de jabón. Repita el proceso hasta que esté limpio.

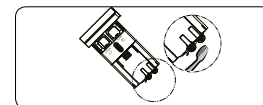

3. Limpie las válvulas de la tapa de ambos compartimentos con un cepillo suave.
4. Limpie los componentes del cajón con agua corriente y un cepillo suave.



5. Limpie el hueco del cajón dentro de la lavadora con un cepillo suave. Asegúrese de limpiar las válvulas de la tapa para evitar obstrucciones.

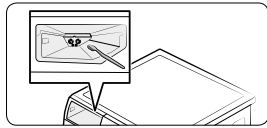

6. Una vez que se haya completado la limpieza, deslice el cajón nuevamente a su posición asegurándose de que se mueva libremente hasta su posición.

Filtro

Le recomendamos que revise y limpie el filtro con regularidad, al menos dos o tres veces al año.

Especialmente:

- Si el aparato no drena correctamente o si no realiza los ciclos de centrifugado.
- Si la bomba está bloqueada por un cuerpo extraño (por ejemplo, botones, monedas o imperdibles).

IMPORTANTE

Asegúrese de que el agua se haya enfriado antes de vaciar el aparato.

1. Detenga el aparato y desconéctelo.

2. Inserte una herramienta como un destornillador plano en la pequeña abertura del deflector inferior, presione el deflector inferior hacia abajo con mucha fuerza y ábralo.

3. Coloque un recipiente plano debajo de la puerta del filtro y luego drene el aparato con el tubo de evacuación de emergencia (consulte el párrafo «Evacuación del agua residual» para métodos específicos). Luego, afloje el filtro en sentido contrario a las agujas del reloj, desenrosquelo y sáquelo.

4. Limpie el filtro y la cámara del filtro.

5. Compruebe que el rotor de la bomba se mueva libremente.

6. Vuelva a insertar el filtro y enrósquelo en el sentido de las agujas del reloj tanto como sea posible.

7. Vuelva a instalar el zócalo.

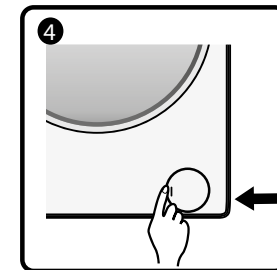
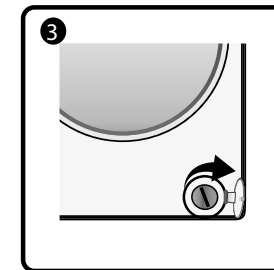
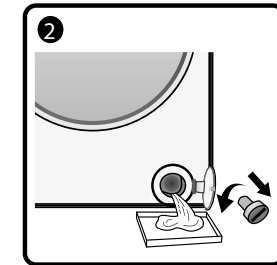
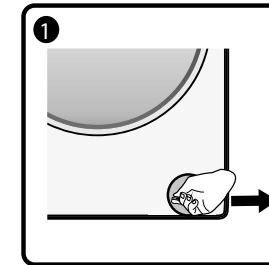

Tubo de suministro de agua

Compruebe el tubo de suministro con regularidad para ver si está quebradizo o agrietado y, si fuese necesario, sustitúyalo por uno nuevo del mismo tipo (disponible en el servicio posventa o en un distribuidor especializado).

Filtro de malla para la conexión de agua

Compruebe y limpie el filtro con regularidad.

Para lavadoras con tubo de entrada de agua como se muestra en las imágenes,

1. Cierre el grifo y afloje el tubo de entrada del grifo.
2. Limpie el filtro de malla interno y vuelva a enroscar el tubo de entrada de agua en el grifo.
3. Ahora desenrosque el tubo de entrada de la parte trasera de la lavadora.
4. Retire el filtro de malla de la conexión de la lavadora con unos alicates universales y límpielo.
5. Vuelva a colocar el filtro de malla y vuelva a enroscar el tubo de entrada de agua.
6. Abra el grifo y asegúrese de que las conexiones sean completamente estancas.

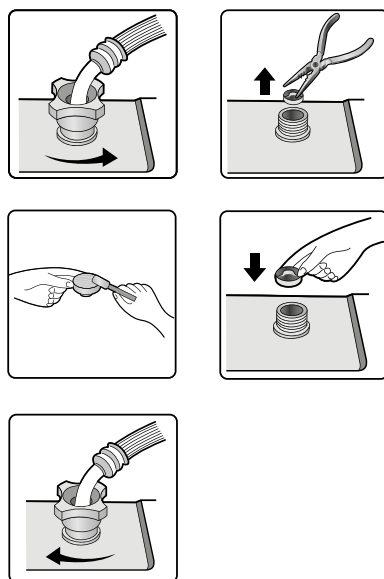
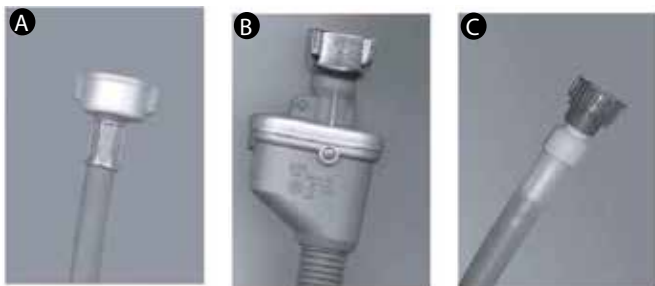

Resolución de problemas

Según el modelo, su lavadora está equipada con varias funciones automáticas de seguridad. Esto permite que los fallos se detecten a tiempo y el sistema de seguridad pueda reaccionar de forma adecuada. Estos fallos suelen ser tan leves que pueden resolverse en pocos minutos.

La lavadora no arranca, no hay luces indicadoras encendidas.

Compruebe si:

- El enchufe está bien introducido en la toma de alimentación y el botón está en la posición «Encendido».
- La toma de la pared funciona correctamente (utilice una lámpara de mesa o un aparato similar para probarlo).

La lavadora no arranca...

Compruebe si:

- La puerta está bien cerrada.
- Se ha pulsado el botón «Inicio/Pausa».
- Se ha encendido la indicación «Grifo de agua cerrado». Abra el grifo de agua y presione el botón «Inicio/Pausa».

El aparato se detiene durante el programa (varía según el modelo).

Compruebe si:

- Hay demasiada espuma en el interior, la lavadora entra en la rutina de eliminar espuma. La lavadora volverá a funcionar automáticamente después de un período.
- Se ha activado el sistema de seguridad de la lavadora (consulte el párrafo «Tabla de descripción de fallos»).

Residuos de detergente y aditivos se quedan en el cajón de detergente al final del lavado.

Compruebe si:

- La rejilla de la tapa del compartimento del suavizante y la rejilla de la tapa del compartimento del detergente están correctamente instaladas en el dosificador de detergente y todas las piezas están limpias (consulte el párrafo «Cuidado y mantenimiento»).
- Está entrando suficiente agua. Los filtros de malla del suministro de agua podrían estar bloqueados (consulte el párrafo «Cuidado y mantenimiento»).

La lavadora vibra durante el ciclo de centrifugado.

Compruebe si:

- La lavadora está nivelada y apoyada firmemente sobre cuatro patas.
- Se han quitado los pernos de transporte. Antes de usar la lavadora, es obligatorio retirar los pernos de transporte.

Los resultados del centrifugado final no son buenos.

La lavadora tiene un sistema de detección y corrección de desequilibrios. Si se introducen prendas individuales pesadas (por ejemplo, albornoces), este sistema puede reducir la velocidad de centrifugado automáticamente o incluso interrumpir el centrifugado por completo si detecta un desequilibrio demasiado grande incluso después de varios intentos de centrifugado, para proteger la lavadora.

- Si la ropa todavía está demasiado húmeda al final del ciclo, retire algunas prendas y repita el ciclo de centrifugado.
- La formación excesiva de espuma puede evitar el centrifugado. Utilice la cantidad correcta de detergente.
- Compruebe que el selector de velocidad de centrifugado no esté en «0».

Si su lavadora tiene una pantalla de tiempo: el tiempo del programa que se muestra inicialmente se alarga/acorta por un período de tiempo:

Esta es una característica normal de la lavadora para adaptarse a factores que puedan afectar al tiempo del programa de lavado, por ejemplo:

- Exceso de formación de espuma.
- Desequilibrio de carga debido a prendas pesadas.
- Tiempo de calentamiento prolongado debido a la reducción de la temperatura del agua de entrada.

Debido a este tipo de factores, el tiempo restante para la ejecución del programa se vuelve a calcular y se actualiza si es necesario. Además, durante la fase de llenado, la lavadora determina la carga y, si fuese necesario, ajusta el tiempo del programa inicial que se muestra. Durante dichos períodos de actualización, aparece una animación en la pantalla de tiempo.

Para los modelos con una entrada única

Fije el tubo de entrada al grifo de agua fría y a la válvula de entrada en la parte trasera de la lavadora como (Fig. 1).

Asegúrese:

De que todas las conexiones están bien fijadas.

No permita que los niños jueguen cerca de la lavadora ni que se introduzcan en su interior.

Tenga en cuenta que durante los ciclos de lavado, la temperatura de la superficie de la puerta puede aumentar.

Es necesario supervisar a los niños cuando el aparato está en funcionamiento.

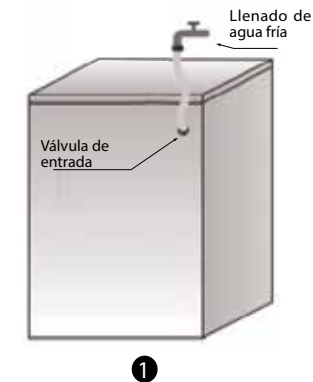

Código de fallo

La lavadora se detiene cuando el programa está funcionando. La ventana de visualización muestra los códigos de fallo «F01», «F03», «F13», «F14» y «F24», y los códigos de fallo «F04» a «F98» o «Unb».

Lista de códigos de fallo

Mostrado en la ventana de visualización	Descripción del fallo
«F01»	Fallo de entrada de agua
«F03»	Fallo del desagüe
«F13»	Fallo del bloqueo de puerta
«F14»	Fallo del desbloqueo de puerta
«F24»	Desbordamiento de agua o demasiada espuma.
los códigos de fallo «F04-F98»	Fallo del módulo electrónico.
«Unb»	Alarma de desequilibrio

Aparece «F01» en la pantalla

El aparato no se alimenta con agua o es insuficiente. Compruebe:

- Si el grifo está completamente abierto y tiene suficiente presión de agua.
- Si el tubo de entrada de agua está doblada o no.
- Si la red de filtrado del tubo de entrada de agua está bloqueada o no (consulte el párrafo «Mantenimiento y reparación»).
- Si el tubo de agua está congelado o no.

Pulse el botón «Inicio/Pausa» después de eliminar el fallo.

Si el fallo vuelve a producirse, contacte con el servicio de posventa (consulte el párrafo «Servicio posventa»).

Aparece «F03» en la pantalla

La lavadora no se vacía. La lavadora detiene el programa que está funcionando. Apague el aparato y desconecte la fuente de alimentación. Compruebe:

- Si el tubo de evacuación está doblado o no.
- Si el filtro de la bomba de evacuación está bloqueado o no (consulte el párrafo limpieza del filtro en la bomba de evacuación)

IMPORTANTE

Asegúrese de que el agua se haya enfriado antes de vaciar el aparato.

- Si el tubo de desagüe está congelado o no.

Vuelva a enchufar el aparato.

Seleccione e inicie el programa «Centrifugado» o presione el botón «Encendido/Apagado» durante al menos 3 segundos y reinicie el programa deseado.

Si el fallo vuelve a producirse, contacte con el servicio de posventa (consulte el párrafo Servicio posventa).

Aparece «F13» en la pantalla

Fallo en el bloqueo de la puerta. Inicie el programa 3 veces para comprobar si la puerta está cerrada.

Ábrala o ciérrala de nuevo.

Después de eliminar el fallo, presione el botón «Inicio/Pausa». Si el fallo vuelve a producirse, desconecte la alimentación y contacte con el servicio de posventa.

Aparece «F14» en la pantalla

Fallo de apertura de la puerta.

Acción a llevar a cabo: Presione el botón «Inicio/Pausa». La lavadora intentará abrir la puerta.

La alarma no se eliminará hasta que se desbloquee la puerta. O presione el botón «Encendido/Apagado» para reiniciar la lavadora y la alarma se eliminará.

Aparece «F24» en la pantalla

El nivel del agua alcanza el nivel de desbordamiento.

Elimine el código pulsando el botón «Inicio/Pausa» y drene el agua.

Seleccione e inicie el programa requerido. Si el fallo vuelve a producirse, desconecte la alimentación y contacte con el servicio de posventa.

Aparece el código de error de «F04» a «F98» en la pantalla

Fallo del módulo electrónico.

Presione el botón «Encendido/Apagado» durante 2 segundos para apagar la lavadora.

Después de eliminar el fallo, presione el botón «Encendido/Apagado». Si el fallo vuelve a producirse, desconecte la alimentación y contacte con el servicio de posventa.

Aparece el código de error «Unb» en la pantalla

La alarma de desequilibrio se resolverá mediante los siguientes métodos.

1. La ropa se ha enrollado.

Presione el botón «Encendido/Apagado» durante 2 segundos para apagar la lavadora, abra la puerta, sacuda la ropa y vuelva a colocarla en la lavadora. Luego seleccione el programa de centrifugado para secarla nuevamente.

2. Hay muy poca ropa.

Presione el botón «Encendido/Apagado» durante 2 segundos para apagar la lavadora, abra la puerta, introduzca una o dos toallas y luego seleccione el programa de centrifugado para secarla nuevamente.

Servicio posventa

Antes de contactar con el servicio posventa:

1. Intente solucionar el problema usted mismo (consulte la «Guía de resolución de problemas»).
2. Reinicie el programa para comprobar si el problema se ha resuelto por sí solo.
3. Si la lavadora sigue funcionando incorrectamente, llame al servicio posventa.

Transporte / manipulación

No levante nunca el aparato por la tapa superior durante el transporte.

1. Retire el enchufe de la toma de red.
2. Cierre el grifo.
3. Desconecte los tubos de entrada y evacuación.
4. Elimine toda el agua de los tubos y del aparato (consulte «Desmontaje del filtro» y «Evacuación del agua residual»).
5. Coloque los pernos de transporte (obligatorio).
6. La lavadora pesa más de 55 kg, se necesitan dos personas para moverla.

Conexión eléctrica

Utilice únicamente un enchufe con conexión a tierra.

- No utilice alargaderas ni enchufes múltiple.
- El suministro eléctrico debe ser adecuado para la corriente nominal de 10 A de la lavadora.
- Las conexiones eléctricas deben realizarse de acuerdo con las normativas locales.
- El cable de alimentación eléctrica debe ser reemplazado exclusivamente por un electricista autorizado



Precauciones y recomendaciones generales

1. Embalaje

- El material del embalaje es totalmente reciclable y está marcado con el símbolo de reciclaje.
- ♻️ Respete las normativas locales vigentes al desechar el material de embalaje.

2. Eliminación del embalaje y cómo desechar su lavadora

- La lavadora está construida con materiales reutilizables. Debe eliminarse de acuerdo con las normativas locales vigentes sobre eliminación de residuos.
- Antes de desechar el aparato, retire todos los residuos de detergente y rompa el gancho de la puerta y corte el cable de alimentación para que la lavadora quede inutilizable.



Este aparato dispone del marcado de la Directiva europea sobre residuos de aparatos eléctricos y electrónicos (RAEE). Si desecha este producto correctamente, ayudará a prevenir posibles consecuencias negativas para el medio ambiente y la salud humana que podrían provocarse debido a una manipulación inadecuada de los residuos de este producto.

El símbolo del producto, o de los documentos que lo acompañan, indica que este aparato no puede ser tratado como la basura doméstica. En su lugar, se entregará en el punto de recogida correspondiente para el reciclado de equipos eléctricos y electrónicos. La eliminación debe realizarse de acuerdo con las normativas locales ambientales para la eliminación de residuos. Para obtener información más detallada sobre el tratamiento, la recuperación y el reciclaje de este producto, comuníquese con la oficina local de su ciudad, el servicio de eliminación de residuos domésticos o la tienda donde compró el producto.

3. Ubicación y entorno

- La lavadora solo debe instalarse en espacios cerrados. No se recomienda instalarla en el baño o en otros lugares donde el aire sea húmedo.
- No almacene líquidos inflamables cerca del aparato.

4. Seguridad

- No deje el aparato enchufado cuando no lo está utilizando. Nunca enchufe ni desenchufe la alimentación de la red eléctrica si tiene las manos mojadas.
- Cierre el grifo. Antes de efectuar cualquier limpieza o mantenimiento, apague el aparato o desconéctelo de la red.
- Limpie el exterior de la lavadora con un paño húmedo. No utilice detergentes abrasivos.
- Nunca abra la puerta a la fuerza ni la utilice como escalón.

Grazie!

Grazie per aver scelto questo prodotto VALBERG. Selezionati, testati e raccomandati da ELECTRO DEPOT, i prodotti del marchio VALBERG sono di semplice utilizzo, affidabili e con uno standard qualitativo impeccabile. Grazie a questo apparecchio avrete la certezza della massima soddisfazione a ogni utilizzo.

Benvenuti in ELECTRO DEPOT.

Visitate il nostro sito web: www.electrodepot.fr

Indice

A Panoramica dell'apparecchio

Descrizione della lavatrice

B Utilizzo dell'apparecchio

Prima di utilizzare la lavatrice
Apertura di emergenza sportello
Prima di effettuare il primo ciclo di lavaggio
Preparazione del carico
Detersivi e additivi
Installazione
Guida al funzionamento del dosaggio automatico

C Informazioni utili

Pannello di controllo
Cura e manutenzione
Risoluzione dei problemi
Codice errore
Servizio assistenza
Trasporto/movimentazione
Collegamento elettrico
Avvertenze e raccomandazioni generali

Descrizione della lavatrice

- ① Piano di lavoro
- ② Pannello di controllo
- ③ Cassetto dei detersivi
- ④ Sportello
- ⑤ Zoccolo di copertura accesso alla pompa
- ⑥ Piedini regolabili

La configurazione e il layout del pannello di controllo dipendono dal modello.

Pezzi in dotazione



Sacchetto con piccole parti

A



Istruzioni per l'uso, guida all'installazione, scheda di garanzia (a seconda del modello)

B

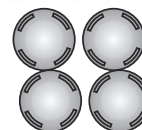

4 tappi in plastica

C



Chiave

D



Tubo d'ingresso acqua (all'interno della macchina o già installato)
Tubo d'ingresso acqua fredda

E



Supporto a U (all'interno della lavatrice o già installato)

F



Pannello inferiore (a seconda del modello)

Prima di utilizzare la lavatrice

1. Rimozione dei materiali di imballaggio e ispezione
 - Dopo il disimballaggio, assicurarsi che la lavatrice non sia danneggiata. In caso di dubbio, non utilizzare la lavatrice. Contattare il servizio assistenza o il proprio rivenditore locale.
 - Controllare che gli accessori e i pezzi in dotazione siano tutti presenti.
 - Tenere i materiali di imballaggio (sacchetti di plastica, parti in polistirolo, ecc.) fuori dalla portata dei bambini, poiché sono potenzialmente pericolosi.
2. Rimuovere i bulloni di fermo per il trasporto
 - La lavatrice è dotata di bulloni di fermo per il trasporto, per evitare possibili danni alle parti interne quando viene movimentata. Prima di utilizzare la lavatrice, è indispensabile rimuovere i bulloni di fermo per il trasporto.
 - Dopo averli rimossi, coprire le aperture con i 4 tappi di plastica forniti in dotazione.
3. Installare la lavatrice
 - Non movimentare mai l'apparecchio afferrandolo per il piano di lavoro.
 - Installare l'apparecchio su una superficie piana e solida, preferibilmente in un angolo della stanza.
 - Assicurarsi che tutti e quattro i piedi siano stabili e appoggiati sul pavimento, quindi controllare che la lavatrice sia perfettamente in piano (utilizzare una livella).
 - Assicurarsi che le bocchette di aerazione alla base della lavatrice (a seconda del modello) non siano ostruite da tappeti o altri oggetti.
4. Ingresso dell'acqua
 - Collegare il tubo di ingresso dell'acqua secondo le norme della propria azienda idrica locale.
 - Ingresso dell'acqua - a seconda del modello:
Ingresso singolo - solo acqua fredda
Ingresso doppio - acqua calda e fredda
 - Rubinetto dell'acqua: Connettore per tubo flessibile filettato da 3/4"

5. Scarico
 - Collegare il tubo flessibile di scarico al sifone o agganciarlo al bordo di un lavandino mediante il supporto a U in dotazione.
 - Se la lavatrice è collegata a un sistema di scarico integrato, assicurarsi che quest'ultimo sia dotato di una valvola per evitare il carico e lo scarico simultaneo dell'acqua (effetto sifone).
 - Fissare saldamente il tubo di scarico per evitare scottature durante lo scarico della lavatrice.
6. Collegamento elettrico
 - I collegamenti elettrici devono essere eseguiti da un tecnico qualificato, nel rispetto delle indicazioni del costruttore e delle norme di sicurezza standard in vigore.
 - I dati relativi al voltaggio, alla consumo di corrente e ai requisiti di protezione sono riportati all'interno dello sportello.
 - L'apparecchio deve essere collegato alla rete elettrica per mezzo di una presa dotata di messa a terra, secondo le norme vigenti. La lavatrice deve essere provvista di messa a terra per legge. Il costruttore declina qualsiasi responsabilità per danni a cose o per lesioni a persone o animali dovuti al mancato rispetto delle istruzioni sopra riportate.
 - Non utilizzare prolunghe o prese multiple. Assicurarsi che la potenza della presa elettrica sia sufficiente ad alimentare la lavatrice durante il riscaldamento.
 - Prima di qualsiasi intervento di manutenzione sulla lavatrice, scollegarla dalla presa elettrica.
 - Dopo l'installazione, l'accesso alla presa elettrica o la disconnessione dalla rete devono essere garantiti in qualsiasi momento tramite un interruttore bipolare.
 - Non mettere in funzione la lavatrice in caso di danneggiamento durante il trasporto. Contattare il servizio assistenza.
 - La sostituzione del cavo di rete deve essere effettuata soltanto dal servizio assistenza.
 - L'apparecchio deve essere utilizzato esclusivamente per gli usi domestici previsti.

Apertura di emergenza dello sportello

In caso di mancata apertura dello sportello a causa di un'interruzione di corrente o altre circostanze speciali, la leva di blocco dello sportello, situata sul portello della pompa di scarico, può essere utilizzata per l'apertura di emergenza.

NOTA

1. Non azionarla quando la macchina funziona normalmente;
2. Prima di azionarla, assicurarsi che il cestello interno abbia smesso di ruotare, che non sia a temperatura elevata e che il livello dell'acqua sia più basso del carico. Se il livello dell'acqua è più alto del carico, scaricare l'acqua attraverso il tubo di scarico (se disponibile) o svitando lentamente il filtro.
3. Modalità di funzionamento: Aprire il portello della pompa di scarico, spingere verso il basso la leva di blocco con l'aiuto di un attrezzo, quindi lo sportello potrà essere aperto (come indicato in figura).

Leva di blocco sportello

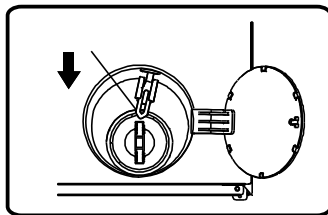

Prima di effettuare il primo ciclo di lavaggio

Per eliminare l'acqua residua utilizzata dal costruttore durante i test, si consiglia di effettuare un breve ciclo di lavaggio senza carico.

1. Aprire il rubinetto.
2. Chiudere lo sportello.
3. Versare una piccola quantità di detersivo (circa 30 ml) nello scomparto centrale per il detersivo.
4. Selezionare e avviare un programma breve (vedi la Guida rapida allegata).

Preparazione del carico

1. Suddividere il carico secondo...

- Tipo di tessuto / simboli sull'etichetta di manutenzione dei capi
Cotone, fibre miste, tessuti resistenti/sintetici, lana, delicati.

- Colori

Separare i capi colorati da quelli bianchi. Lavare separatamente i capi colorati nuovi.

- Caricare la lavatrice

Lavare capi di dimensioni diverse nello stesso carico per migliorare l'efficienza del lavaggio e la distribuzione nel cestello.

- Delicati

Lavare i capi di piccole dimensioni (es. calze di nylon, cinture, ecc.) e articoli provvisti di ganci (ad es. reggiseni) in un sacchetto di stoffa o in una federa con cerniera. Rimuovere sempre gli anelli delle tende o lavare le tende insieme agli anelli in un sacchetto di cotone.

2. Svuotare completamente le tasche.

Monete, spille da balia ecc. possono danneggiare il bucato, nonché il cestello e la vasca dell'apparecchio.

3. Chiusure lampo e bottoni

Chiudere le cerniere e allacciare bottoni e ganci; cinture o nastri singoli devono essere legati insieme.

Rimozione delle macchie

Sangue, latte, uova ecc. vengono generalmente rimossi automaticamente durante la fase enzimatica del programma.

- Per rimuovere le macchie di vino rosso, caffè, tè, erba, frutta ecc., aggiungere uno smacchiatore nello scomparto centrale del detersivo.
- Se necessario, pretrattare le zone molto sporche con un prodotto smacchiatore.

Tingere

- Utilizzare esclusivamente coloranti per lavatrice.

- Seguire le istruzioni del produttore.

- Le parti in plastica e in gomma della lavatrice possono essere macchiate dai coloranti.

Inserire il carico

1. Aprire lo sportello.

2. Inserire gli articoli uno alla volta in ordine sparso nel cestello, senza riempirlo troppo. Rispettare le dimensioni di carico indicate nella guida rapida.

NOTA

Sovraccaricando la lavatrice si otterranno risultati di lavaggio insoddisfacenti e sgualcimento del bucato.

3. Chiudere lo sportello.

Detersivi e additivi

Impiegare sempre detersivi ad alto rendimento e a basso contenuto di schiuma per lavatrici a carico frontale.

La scelta del detersivo dipende da:

- Tipo di tessuto (cotone, tessuti resistenti/sintetici, delicati, lana). Nota: Utilizzare esclusivamente detersivi specifici per il lavaggio della lana
- Colori
- Temperatura di lavaggio
- Livello e tipo di sporco

AVVERTENZE

Eventuali residui biancastri su tessuti scuri sono causati da composti insolubili usati nei moderni detersivi in polvere senza fosfati. In questo caso, scuotere o spazzolare il tessuto o impiegare detersivi liquidi. Utilizzare soltanto detersivi e additivi appositamente prodotti per le lavatrici domestiche. Quando si usano decalcificanti, coloranti o sbiancanti per il prelavaggio, assicurarsi che siano adatti all'uso in lavatrici domestiche. I decalcificanti potrebbero contenere prodotti che possono danneggiare la lavatrice. Non utilizzare solventi (per esempio trementina, benzina). Non lavare tessuti che sono stati trattati con solventi o liquidi infiammabili.

Dosaggio

Seguire le istruzioni di dosaggio indicate sulla confezione del detersivo. Dipendono da:

- Livello e tipo di sporco

- Dimensioni del carico

Seguire le istruzioni del produttore del detersivo per un carico completo;

Mezzo carico: 3/4 della quantità utilizzata per un carico completo;

Carico minimo (circa 1 kg): 1/2 della quantità utilizzata per un carico completo;

- Durezza dell'acqua locale (richiedere informazioni alla propria società di fornitura idrica). L'acqua dolce richiede meno detersivo dell'acqua dura.

NOTA

Troppo detersivo può provocare un eccesso di formazione di schiuma, che riduce l'efficacia del lavaggio. Se la lavatrice rileva troppa schiuma, potrebbe non avviare la centrifuga. Una quantità di detersivo insufficiente può causare nel tempo un ingrignimento dei capi e inoltre calcificare il sistema di riscaldamento, il cestello e i tubi flessibili.

Dove versare il detersivo e gli additivi

Il cassetto dei detersivi è dotato di tre scomparti (fig. " A ")

Cassetto dei detersivi 

- Detersivi
- Smacchiatore
- Addolcitore d'acqua (classe di durezza dell'acqua 4)

Cassetto dell'ammorbidente 

- Ammorbidente per tessuti - Versare gli additivi solo fino al segno "MAX".

Cassetto dei detersivi in polvere

Quando la funzione di dosaggio automatico non è inserita, versare il detersivo in questo scomparto.

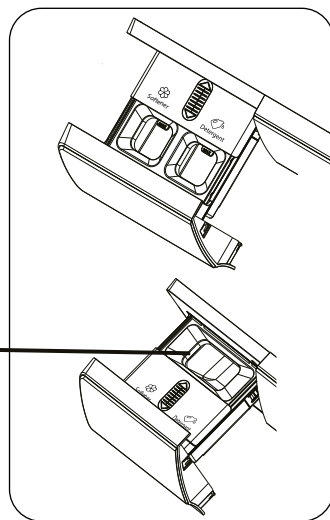

A

NOTA

• Conservare i detersivi e gli additivi in un luogo sicuro e asciutto, fuori dalla portata dei bambini.

• Per evitare problemi di erogazione quando si usano detersivi liquidi e in polvere altamente concentrati, utilizzare la speciale palla o il sacchetto forniti con il detersivo e inserirli direttamente all'interno del cestello.

Quando si utilizzano decalcificanti, coloranti o sbiancanti, assicurarsi che siano adatti all'uso in lavatrici domestiche. I decalcificanti potrebbero contenere prodotti che possono danneggiare componenti della lavatrice.

Non utilizzare solventi nella lavatrice (per esempio trementina, benzina).

Installazione

- Rumori, vibrazioni eccessive e perdite d'acqua possono essere causati da un'installazione non corretta.
- Non movimentare mai l'apparecchio afferrandolo dal piano di lavoro.
- Leggere la presente "Guida all'installazione" prima dell'uso.
- Conservare la presente "Guida all'installazione" per consultarla anche in seguito.
- Leggere le indicazioni generali sullo smaltimento dell'imballaggio nelle istruzioni per l'uso.

Prima di utilizzare la lavatrice, rimuovere i bulloni di fermo per il trasporto!

IMPORTANTE

I bulloni di fermo per il trasporto che non sono stati rimossi, possono danneggiare l'apparecchio

- 1 Svitare tutti i bulloni di fermo per il trasporto di ca. 30 mm con la chiave, seguendo la direzione indicata dalla freccia (non svitarli completamente).

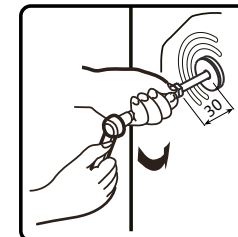
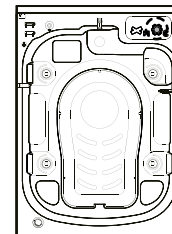

- 2 Spingere i quattro bulloni di fermo per il trasporto in senso orizzontale verso l'interno e allentarli.

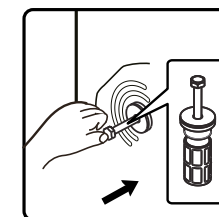

- 3 Estrarre i bulloni di fermo per il trasporto insieme al rivestimento in gomma e plastica.

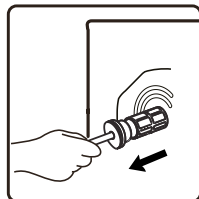

- 4 Per garantire sicurezza e ridurre il rumore, è necessario inserire i tappi dei bulloni di fermo forniti con l'apparecchio (vedi allegato fornito con l'apparecchio). Inclinare e posizionare il bullone di trasporto nel foro e premerlo seguendo la direzione indicata fino allo scatto.

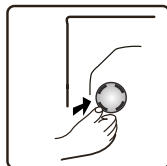

IMPORTANTE

Conservare i bulloni di trasporto e la chiave per il trasporto futuro dell'apparecchio e in tal caso rimontare i bulloni di trasporto in ordine inverso.

Regolazione dei piedini

L'apparecchio deve essere installato su una superficie piana e solida (se necessario servirsi di una livella). Se l'apparecchio deve essere installato su un pavimento di legno, distribuire il peso, inserendo al di sotto una lamina di compensato da 60x60 cm di almeno 3 cm di spessore e fissarla al pavimento. Se il pavimento è irregolare, regolare di conseguenza i 4 piedini di livello; non inserire legno o altro sotto i piedini per livellare la lavatrice.

- 5 Allentare il dado di bloccaggio in senso orario (vedi freccia) servendosi della chiave.

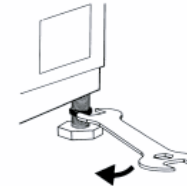

- 6 Sollevare leggermente la lavatrice e regolare l'altezza di ciascun piedino ruotandolo.

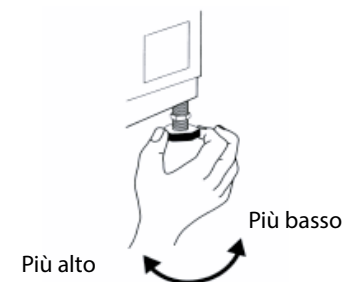

7

IMPORTANTE

Serrare il controdado girandolo in senso antiorario verso il telaio dell'apparecchio.

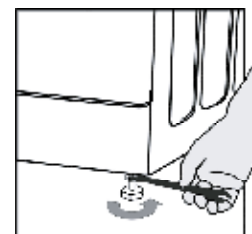

Installare il pannello inferiore

Per un funzionamento più silenzioso, un pannello inferiore viene fornito con l'apparecchio (a seconda del modello). Dopo aver installato il pannello sul fondo della lavatrice, il livello di rumore sarà notevolmente ridotto. Si prega di consultare un tecnico prima di installare il pannello, anche se la lavatrice può essere utilizzata senza quest'ultimo.

8 Istruzioni per l'installazione del pannello inferiore per la riduzione del rumore

A:
Ricoprire con lana insonorizzante il lato del pannello inferiore contrassegnato con la scritta "PUMPA".

Inclinare la lavatrice di 30°- 40° quando si installa il pannello inferiore. Mettere il lato con isolamento acustico verso l'alto e attaccare "PUMPA" all'angolo del pannello, in corrispondenza della posizione della pompa nella lavatrice.

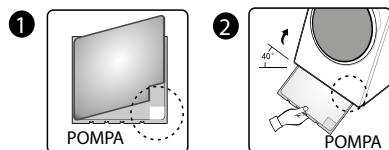

B:

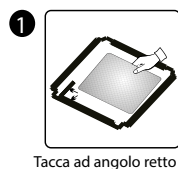

Prima di installare il pannello inferiore di riduzione del rumore, sistemare uniformemente e incollare la lana insonorizzante con e lungo la tacca ad angolo retto sul pannello inferiore (questa procedura non è prevista per alcuni modelli privi di lana insonorizzante).



Rimuovere la carta superficiale del nastro biadesivo sui quattro lati del pannello inferiore.

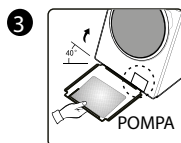

Inclinare la lavatrice con un angolo di 40° e assicurarsi che il lato con la tacca ad angolo retto sia rivolto verso la parte anteriore della lavatrice, come mostrato in figura. Inserire il lato con la tacca ad angolo obliquo saldamente tra le due viti a piedino situate sul retro della lavatrice. Poi, installare il pannello inferiore e assicurarsi che sia completamente a contatto con il fondo della lavatrice.

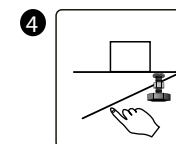

Premere manualmente il nastro biadesivo lungo tutti e quattro i bordi per fissare saldamente il pannello anti-rumore al corpo dell'apparecchio.

Collegare il tubo di ingresso dell'acqua

9 Se il tubo di ingresso dell'acqua non è stato ancora installato, deve essere avvitato all'apparecchio. Il tubo contrassegnato in blu è soltanto per l'acqua fredda. A seconda del modello, è necessario collegare anche il flessibile per l'acqua calda contrassegnato in rosso, per i modelli con doppio ingresso.

Caldo (a seconda del
contrassegno) Freddo

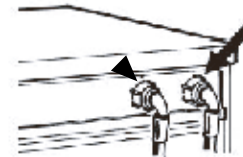

10 Avvitare manualmente il tubo d'ingresso sul rubinetto, serrando il dado.

IMPORTANTE

- Il tubo non deve essere piegato!
- L'apparecchio non deve essere collegato al rubinetto di miscelazione di uno scaldabagno non pressurizzato.
- Controllare la tenuta dei collegamenti aprendo completamente il rubinetto.
- Se il tubo è troppo corto, sostituirlo con un tubo di lunghezza adeguata e resistente alla pressione (1000 kPa min).
- Controllare regolarmente che il tubo di alimentazione non sia danneggiato o crepato. Se necessario, sostituirlo.
- La lavatrice può essere collegata senza valvola di non ritorno.

Collegare il tubo di scarico

- 11 Se il tubo flessibile di scarico è installato come mostrato qui sotto:
Sganciarlo soltanto dal gancio di destra (vedi freccia)

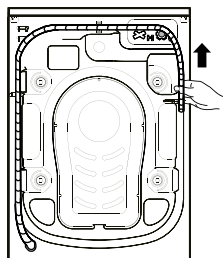

- 12 Collegare il tubo flessibile di scarico allo scarico o fissarlo al bordo di un lavandino mediante il supporto a U in dotazione. Fissare il supporto a U, se non è già installata, all'estremità del tubo di scarico.

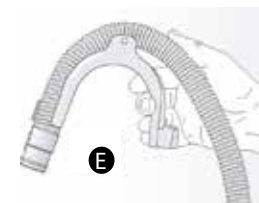
**NOTA**

- Assicurarsi che il tubo di scarico dell'acqua non sia piegato.
- Fissare il tubo flessibile in modo che non possa cadere. Dopo la fase di lavaggio, la macchina scaricherà l'acqua calda.
- I piccoli lavandini non sono indicati.
- Per realizzare un'estensione, utilizzare un tubo dello stesso tipo e fissare le connessioni con delle clip.
- Lunghezza massima del tubo flessibile di scarico: 2.50 m.

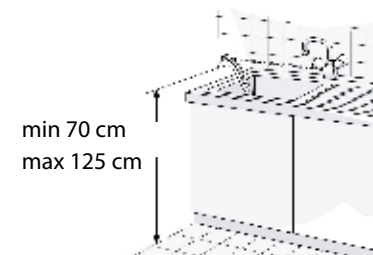

Guida al funzionamento del dosaggio automatico : Ai-dose



Questo apparecchio dispone di una funzione di dosaggio automatico per aggiungere la corretta quantità di detersivo/ammorbidente al ciclo di lavaggio. È possibile regolare la quantità da erogare automaticamente, scegliendo tra "Poco", "Discreto" o "Molto" a seconda dell'intensità di lavaggio desiderata. Quando l'opzione "Auto" è selezionata, la lavatrice rileverà automaticamente la quantità di detersivo e ammorbidente, in base al peso del bucato. Se non si desidera utilizzare l'opzione "Auto", è possibile deseleggerla; in tal caso detersivo e ammorbidente dovranno essere aggiunti manualmente.

Aggiunta di detersivo/ammorbidente

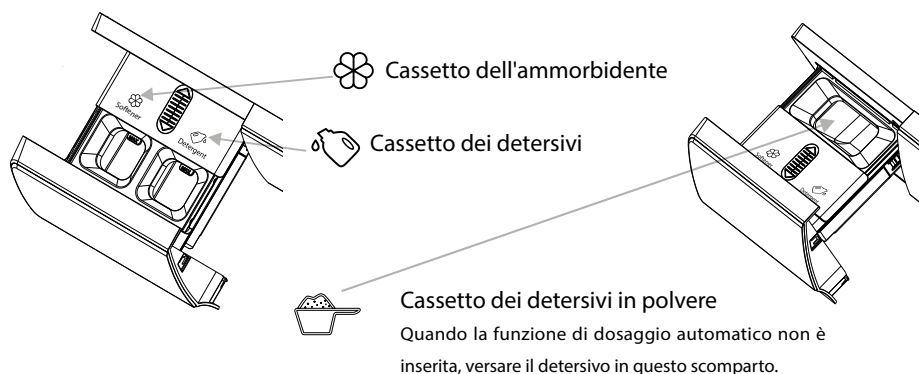

Fasi operative del dosaggio automatico

- Quando si mette in funzione la lavatrice per la prima volta, la funzione di auto dosaggio del detersivo dell'ammorbidente è attivata di default. La lavatrice memorizzerà l'ultima opzione selezionata, quando sarà avviata.
- Per attivare la funzione premere il tasto "Detersivo". Premere ripetutamente il tasto del detersivo per passare alla posizione Off (non acceso).
- Se le icone sono accese, significa che la quantità di detersivo/ammorbidente è insufficiente. Aggiungerlo se necessario. La quantità massima necessaria per riempire i serbatoi è 0,65 l di detersivo o 0,35 l di ammorbidente.

Raccomandazioni

1. È consigliabile utilizzare un detersivo a basso contenuto di schiuma
2. Non riempire eccessivamente il serbatoio del detersivo/ammorbidente, poiché potrebbero traboccare.
3. Dopo averli riempiti, assicurarsi che il cassetto dei detersivi sia completamente chiuso prima di avviare il programma di lavaggio.
4. Si prega di rimuovere o fissare il cassetto del detersivo prima di installare, movimentare, maneggiare e regolare la lavatrice. Questo per evitare il disagio causato da una fuoriuscita del detersivo e dell'ammorbidente.

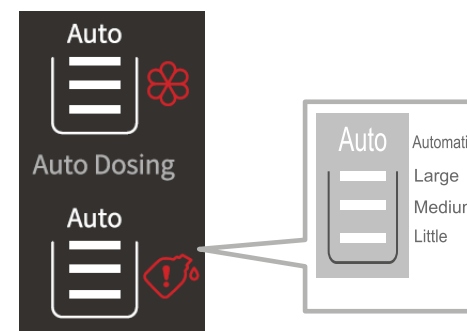

NOTA

Se si desidera aggiungere manualmente detersivo/ammorbidente, assicurarsi che la funzione "dosaggio automatico" sia spenta. Premere ripetutamente il tasto del detersivo/ammorbidente finché la spia si spegne.

Impostazioni

Se necessario, impostare il programma in base ai passaggi qui sotto.

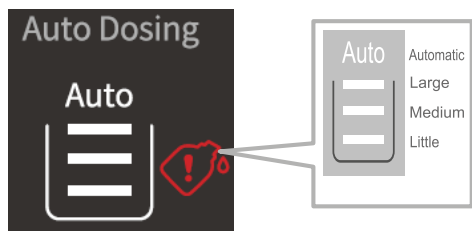
Detersivo

La quantità di detersivo può essere impostata a seconda delle necessità, premendo ripetutamente il tasto Detersivo, per scorrere le seguenti opzioni: Automatico - Molto - Discreto - Poco - Off. L'impostazione di default è "Automatico".

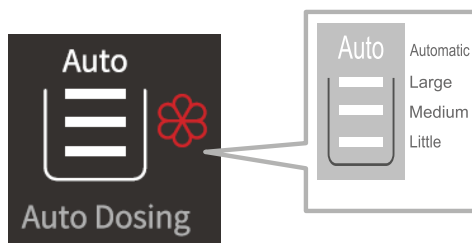
Ammorbidente

La quantità di ammorbidente può essere impostata a seconda delle necessità, premendo ripetutamente il tasto Ammorbidente, per scorrere le seguenti opzioni: Automatico - Molto - Discreto - Poco - Off. L'impostazione di default è "Automatico".

Aggiunta di detersivo e ammorbidente

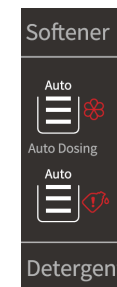

• Se le icone del display lampeggiano, significa che la quantità di detersivo/ammorbidente è insufficiente. La quantità massima necessaria per riempire i serbatoi è 0,65 l di detersivo o 0,35 l di ammorbidente.

Aggiunta ulteriore di detersivo/ammorbidente

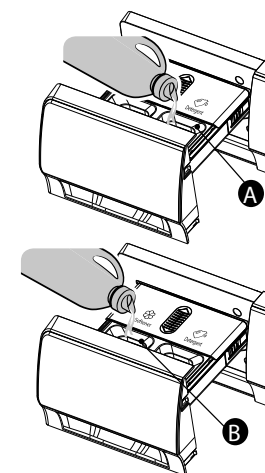

1. Far scorrere per aprire il cassetto dei detersivi.
2. Aggiungere un'adeguata quantità di detersivo nello scomparto automatico del detersivo **A**.
3. Aggiungere un'adeguata quantità di ammorbidente nello scomparto automatico dell'ammorbidente **B**.
4. Chiudere il cassetto del dosaggio automatico.

Pannello di controllo

La lavatrice è dotata di funzioni di sicurezza automatiche che rilevano e diagnosticano tempestivamente e reagiscono in modo appropriato.

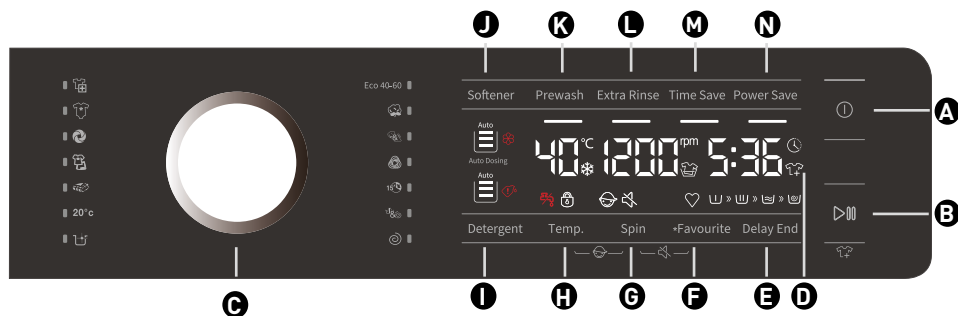

- A** Tasto "On/Off"
- B** Tasto "Avvio/Pausa"
- C** Selettore di programma
- D** Display di visualizzazione dello stato del programma e della funzione
- E** Tasto "Avvio ritardato"
- F** Tasto "*Preferito"
- G** Tasto "Centrifuga"
- H** Tasto "Temp."
- I** Tasto "Detersivo"
- J** Tasto "Ammorbidente"
- K** Tasto "Prelavaggio"
- L** Tasto "Risciacquo extra"
- M** Tasto "Lavaggio breve"
- N** Tasto "Risparmio energetico"

Programma	Etichetta di manutenzione	Materiale/livello di sporco Temperatura di lavaggio selezionata in base all'etichetta di manutenzione	Carico massimo di lavaggio kg	Avvio ritardato	Prelavaggio	Risciacquo extra	Risparmio tempo	Risparmio energetico	Tempi di risciacquo predefiniti	Centrifuga	Temp.	Velocità massima di centrifuga rpm
Cotone --, 20°C, 30°C, 40°C, 60°C, 95°C		Cotone o lino molto e moderatamente sporco. Per capi molto sporchi, selezionare la funzione "Prelavaggio".	10,0	*	*	*	*	*	2	*	*	1400
Vapore anti-allergeni (2) 40°C, 60°C		È indicato per tessuti resistenti alle alte temperature e poco soggetti allo scolorimento. Rimuove allergeni quali pollini, acari e parassiti attraverso il vapore ad alta temperatura.	2,0	*	*	*	*	-	4	*	*	1400
Eco 40-60 (1)	-	Tessuti in cotone normalmente sporchi.	10,0	*	-	-	-	-	2	*	-	1400
Lana --, 20°C, 30°C, 40°C		Lana lavabile in lavatrice. (Fare riferimento all'etichetta di lavaggio presente sui capi).	2,0	*	-	*	*	*	2	*	*	600
Trattamento a vapore per neonati (2) 40°C, 60°C, 95°C		È indicato per gli indumenti e la biancheria dei neonati che vengono sterilizzati e disinfettati grazie al vapore ad alta temperatura.	2,0	*	*	*	*	-	3	*	*	1400
Tessuti scuri --, 20°C, 30°C, 40°C, 60°C	-	Tessuti scuri in cotone e tessuti resistenti	4,0	*	*	*	*	*	2	*	*	1000
Breve --, 20°C, 30°C, 40°C		Cotone, tessuti misti. Articoli indossati per breve tempo o appena acquistati.	1,0	*	-	*	-	-	1	*	*	800
Mix --, 20°C, 30°C, 40°C		Carico misto di tessuti in cotone e sintetici moderatamente sporchi.	4,0	*	*	*	*	*	2	*	*	1400
Abbigliamento sportivo --, 20°C, 30°C, 40°C		Abbigliamento sportivo e per il tempo libero in microfibra.	2,0	*	*	*	*	*	2	*	*	1000
Piumino --, 20°C, 30°C, 40°C		Articoli lavabili in lavatrice con imbottitura in fibra sintetica, come cuscini, trapunte e copripiedi; adatto inoltre per articoli con imbottitura in piuma d'oca.	2,0	*	-	*	*	*	2	*	*	600
Lavaggio con acqua fredda	-	Questo programma è indicato per capi in cotone con macchie leggere e per il risparmio energetico.	10,0	*	*	*	*	-	2	*	-	1400
Pulizia cestello 95°C	-	Programma per rimuovere lo sporco e i residui batterici che possono accumularsi nella lavatrice dopo un uso prolungato, specialmente quando si effettuano regolarmente lavaggi a bassa temperatura.	-	*	-	-	-	-	1	-	-	800

Risciacquo + Centrifuga	-	-	-	-	10,0	*	-	-	*	-	-	2	*	-	-	1.400
Centrifuga	-	-	-	-	10,0	*	-	-	*	-	-	0	*	-	-	1.400

*: Funzioni opzionali
 St: Richiede detersivo
 —: Non selezionabile
 -: Temperatura dell'acqua di scarico

(1) I programmi di test delle prestazioni di lavaggio sono: Eco 40-60.
 (2) Entrambi i cicli di lavaggio Vapore anti-allergeni e Trattamento a vapore per neonati sono indicati per sterilizzare i tessuti resistenti. Quando si nota dell'acqua di condensa sul vetro dello sportello, non toccarlo né tentare di aprire il cassetto dei detersivi per evitare ustioni.

Aggiungere il detersivo, chiudere lo sportello e impostare il programma.

Caricare gli articoli da lavare nel cestello e chiudere lo sportello. Aggiungere il detersivo negli scomparti corrispondenti al tipo di programma che si desidera selezionare. Aggiungere il detersivo come descritto nella "Guida al funzionamento del dosaggio automatico".

1. Premere il tasto "On/Off"
2. Premere il selettore di programma del ciclo di lavaggio desiderato, avviare e impostare di default il programma "Cotone".
3. Selezionare la temperatura di lavaggio e la velocità di centrifuga premendo i tasti "Temp." e "Centrifuga".
4. Premere i tasti "Prelavaggio", "Risciacquo extra", "Risparmio tempo" o "Risparmio energetico" per selezionare le funzioni supplementari.
5. Una volta avviato il programma, il display visualizzerà la durata del programma (ore: minuti), la temperatura di lavaggio e le opzioni delle funzioni supplementari nell'ordine.

Selezionare le funzioni supplementari

Premere i tasti "Prelavaggio", "Risciacquo extra", "Risparmio tempo" o "Risparmio energetico" per selezionare le funzioni supplementari per il programma corrente. Selezionando una funzione, l'icona corrispondente si accenderà. Dopo l'avvio, il programma non può essere modificato.

Prelavaggio 

Selezionare questa funzione per effettuare il prelavaggio, in modo da migliorare l'efficacia del lavaggio e rimuovere meglio le macchie. Questa funzione è indicata per articoli molto sporchi.

Risparmio energetico 

La spia luminosa del "Risparmio energetico" si accende dopo aver selezionato la funzione e si spegne al termine del programma.

È possibile selezionare la funzione di risparmio energetico soltanto in modalità standby del programma applicabile, ovvero prima che il programma venga avviato. Dopo l'avvio del programma, la funzione non può essere modificata.

La temperatura corrente viene ridotta di 5°C e anche il tempo di lavaggio principale si riduce dopo aver selezionato questa funzione.

Risciacquo extra 

Dopo aver impostato la funzione "Risciacquo extra", il programma esegue il risciacquo una seconda volta prima di passare all'ammorbidente. Di conseguenza, il tempo totale di esecuzione del programma aumenta.

Risparmio tempo 

Dopo aver premuto il tasto relativo a questa funzione, il tempo del programma sarà ridotto in base alle impostazioni, mentre sarà riportato alle impostazioni originali premendo nuovamente il tasto. Dopo l'avvio del programma, la spia luminosa si accenderà.

È possibile selezionare questa funzione soltanto in modalità standby del programma applicabile, ovvero prima che il programma venga avviato. Dopo l'avvio del programma, la funzione non può essere modificata.

Dopo aver selezionato questa funzione, il tempo impostato per il lavaggio principale sarà ridotto di 15 minuti.

Allarme ingresso dell'acqua 

Se il rubinetto non è aperto o la pressione dell'acqua è troppo bassa, sarà visualizzata l'icona di guasto all'ingresso dell'acqua e il display indicherà il codice di guasto "F01".

Errore di scarico 

Se il tubo è schiacciato, l'acqua non sarà scaricata correttamente. Qualora non si riesca a scaricare completamente per lungo tempo, sarà visualizzata l'icona di guasto allo scarico dell'acqua e il display indicherà il codice di guasto "F03".

Icona di Blocco sportello 

Dopo l'avvio del programma, l'icona di "Blocco sportello" si accende e lo sportello viene bloccato.

Dopo aver completato il programma, lo sportello si sblocca automaticamente. Durante la pausa, se vi sono le condizioni per aprire lo sportello durante il ciclo, la chiusura dello sportello si sblocca e la sua spia si spegne.

Quando la spia di blocco lampeggia, l'apertura dello sportello non deve essere forzata per evitare lesioni personali.

Funzione di Avvio ritardato 

La funzione di Avvio ritardato consente di mettere in funzione la macchina in un orario a scelta dell'utente, ad esempio di notte, quando l'elettricità più economica.

- Il tasto per selezionare la funzione di avvio ritardato è attivo soltanto in modalità standby.

- Dopo aver selezionato la funzione di Avvio Ritardato, il tempo aumenterà di un'ora ogni volta che viene premuto il tasto. Prima dell'Avvio ritardato, se il tempo del programma non corrisponde a un multiplo intero di un'ora, sarà necessario completarlo premendo il tasto di Avvio ritardato per la prima volta. Successivamente il tempo aumenterà di un'ora ad ogni pressione del tasto. Se è stato selezionato l'avvio ritardato, prima che il programma venga eseguito, l'impostazione corrente di avvio posticipato può essere annullata ruotando il selettore di programma.

- L'ora di avvio ritardato deve essere superiore alla durata del programma di lavaggio, poiché si tratta in realtà dell'orario in cui il programma terminerà. Ad esempio se la durata del programma selezionato è di 2.28 h, l'orario di avvio ritardato deve essere compreso tra le 03:00 e le 24:00.

- Durante il processo di avvio ritardato, l'icona "Avvio ritardato" si accende. Quando si avvia, l'icona "Avvio ritardato" lampeggia.

- Tenendo premuto il tasto "Avvio ritardato", il tempo di avvio posticipato avanza velocemente.

Preferito

1. Premere il tasto "On/Off" per accendere la lavatrice;

2. Selezionare il programma di lavaggio;

3. Selezionare i parametri (temperatura di lavaggio, velocità di centrifuga, ecc);

4. Premere il tasto "Preferito" per 3 secondi;

5. Il preferito viene memorizzato (soltanto un programma può essere memorizzato). Per selezionare il tasto Preferito quando si usa il programma corrispondente, premere "Avvio/Pausa" per avviarlo;

6. Quando si utilizza per la prima volta e non si è mai premuto a lungo il tasto "Preferito" per memorizzare programmi, è possibile premere brevemente il tasto "Preferito" e poi il programma Cotone-lino e le impostazioni predefinite di questo programma saranno memorizzate di default;

7. Premendo brevemente il tasto "Preferiti", l'icona si accende. Ripetere la stessa operazione o premere altri tasti per uscire dal programma. L'icona si spegnerà;

8. Dopo aver selezionato altre funzioni, tenere premuto il tasto per 3 secondi per annullare il programma originale.

Funzione Mute 

Quando la macchina è in stato di attesa, pausa o funzionamento, premendo i tasti "Centrifuga+Favorito" per 2 secondi, l'icona Mute si illuminerà. Tutte le suonerie si spegneranno, tranne gli allarmi. Quando la macchina è in stato di Mute, premendo i tasti "Centrifuga+Favorito" per 2 secondi, l'icona Mute si spegnerà. Tutte le suonerie si attiveranno.

Rilascio del detersivo  **ammorbidente** 

1. Selezionare per attivare o disattivare il rilascio di ammorbidente/detersivo e impostare la quantità di rilascio;

2. È attivo in modalità standby. Dopo aver premuto questo tasto, sarà possibile selezionare

la quantità di ammorbidente/detersivo in sequenza, oltre alla modalità Automatico: - Molto - Discreto - Poco - Off;

3. La selezione del rilascio di ammorbidente/detersivo sarà memorizzata, dopo la selezione e la messa in funzione da parte dell'utente. La quantità di rilascio per la volta successiva sarà quella selezionata la volta precedente;

4. Se si utilizza la lavatrice per la prima volta, il rilascio di ammorbidente/detersivo è attivo di default e la quantità di rilascio è automatica;

5. Quando il rilascio dell'ammorbidente/detersivo è attivo, se viene rilevata una quantità insufficiente di ammorbidente/detersivo nel serbatoio di rilascio, la spia corrispondente sul display si accende e la spia che indica la quantità lampeggia con una frequenza di 2 Hz.

Pesatura automatica

La lavatrice visualizza "---" dopo l'avvio, indicando la pesatura automatica. Imposterà la durata del programma (ore: minuti) automaticamente in base al peso del carico.

Blocco sicurezza bambini

Per aumentare la sicurezza dei bambini, la lavatrice è dotata della funzione Blocco sicurezza bambini (Child lock).

Quando il programma si avvia, premere il tasto "Temp.+Centrifuga" per 3 secondi. L'icona Child Lock si accende, segnalando che la funzione è impostata. Ripetendo la stessa operazione, la funzione sarà rilasciata.

- Quando il blocco sicurezza bambini è impostato, tutti i tasti delle funzioni sono disabilitati.
- Quando si spegne la macchina premendo il tasto "On/Off", il blocco sicurezza bambini viene rilasciato.
- Al termine del programma, il blocco sicurezza bambini si disattiva automaticamente.

Avviare il programma

Dopo aver selezionato le opzioni desiderate e aggiunto il detersivo nel cassetto, aprire il rubinetto dell'acqua e premere il tasto "Avvio/Pausa". Il display visualizzerà la progressione del programma corrente con icone da sinistra a destra. Visualizza inoltre la durata residua del programma.

Annullare il programma o rilesionare le opzioni

1. Premere il tasto "On/Off" per 2 secondi per spegnere la lavatrice.
2. Premere il tasto "On/Off" per accendere la lavatrice. Selezionare il nuovo programma e le opzioni.
3. Premere "Avvio/Pausa" per avviare il nuovo programma senza aggiungere ulteriore detersivo.



Fine del programma

Quando il programma ha finito di funzionare, il display indicherà "Fine". Se non viene rilevata alcuna attività entro 2 minuti, la lavatrice si spegne automaticamente.

1. Premere il tasto "On/Off" per 2 secondi per spegnere la lavatrice;
2. Chiudere il rubinetto;
3. Aprire lo sportello e rimuovere il bucato; 4. Lasciare leggermente aperto lo sportello per rimuovere l'umidità dal cestello.

Ricarica durante un ciclo di lavaggio

Se si desidera caricare altri articoli durante il ciclo di lavaggio, premere il tasto "Avvio/Pausa".

- Se l'icona di ricarica  si accende, lo sportello può essere aperto durante il ciclo, mentre le icone della durata residua e di blocco sicurezza bambini (Door Lock) lampeggeranno sul display. Poi l'icona Door Lock si spegnerà e lo sportello potrà essere aperto.
- Se l'icona di ricarica  non si accende e l'icona di blocco sicurezza bambini non lampeggia, significa la temperatura corrente è superiore a 50°C o che si è oltrepassata la fase di ricarica nel ciclo di lavaggio, ovvero non è più possibile caricare ulteriori articoli.

Istruzioni del programma

1. Il programma Eco 40-60 è adatto al lavaggio di tessuti di cotone normalmente sporchi e dichiaratamente lavabili da 40° a 60°C circa, insieme nello stesso ciclo. Questo programma è utilizzato per valutare la conformità con la normativa UE sull'ecodesign.
2. Il consumo di energia in modalità "Off" è pari a 0,49W e in modalità "left-on" ("sempre acceso") è a pari a 0,49W.
3. I programmi più efficienti in termini di consumo energetico sono in genere quelli che vengono eseguiti a basse temperature e per durate superiori.
4. Caricare la lavatrice ad uso domestico fino alla capacità indicata dal costruttore per i rispettivi programmi contribuisce a economizzare energia e acqua.
5. Impiego corretto di detersivi, ammorbidenti e altri additivi. Non utilizzare quantità eccessive di detersivo. Ciò può influire negativamente sui risultati di lavaggio.
6. Pulizia periodica, preferibilmente frequente, la prevenzione del calcare e la procedura.
7. La rumorosità e la quantità di umidità residua dipendono dalla velocità di centrifuga: più

è elevata la velocità di centrifuga durante la fase di centrifuga, maggiore è la rumorosità e minore è il contenuto di umidità residua.

8. Le informazioni sul prodotto e il codice QR sono riportati sulla targhetta del consumo energetico; le informazioni di registrazione del prodotto si ottengono scansionando il codice QR.

9. Informazioni sui programmi standard.

Programma	Temperatura selezionata (°C)	Capacità nominale (kg)	Temperatura massima nel cestello (°C)	Durata programma (h:min)	Consumo energetico kWh/ciclo	Consumo idrico litri/ciclo	Contenuto residuo di umidità (%)	Massimo raggiunto
Eco 40-60 a pieno carico	—	10	39	3:59	0,99	65	54,20	1400
Eco 40-60	—	5	36	03:00	0,65	50	54,10	1400
Eco 40-60	—	2,5	25	02:50	0,27	24	53,20	1400
Cotone	20	10	20	02:09	0,22	115	51,00	1400
Cotone	60	10	55	03:29	1,56	108	53,00	1400
Mix	40	4	45	02:18	0,85	69	45,00	1400
Breve 15'	40	1	38	00:30	0,33	22	55,00	800
Lavaggio con acqua fredda	20	10	20	01:50	0,20	85	51,00	1400

Ad eccezione del programma Eco 40-60, i valori riportati per i programmi sono puramente indicativi.

Cura e manutenzione

Esterno dell'apparecchio e pannello di controllo

- Possono essere puliti con un panno morbido e umido.
- Si può anche utilizzare una piccola quantità di detergente neutro (non abrasivo).
- Asciugare con un panno morbido.

Guarnizione dello sportello

- Pulire con un panno umido se necessario.
- Controllare periodicamente lo stato della guarnizione dello sportello.

Cassetto dei detersivi



1. Fare scorrere il cassetto dalla lavatrice, tenendo premuta la leva di sblocco al suo interno e rimuoverlo.



2. Aprire gli sportelli di entrambi gli scomparti, aggiungere acqua e agitare per sciogliere/rimuovere i residui di sapone. Ripetere l'operazione fino a quando il cassetto non è del tutto pulito.

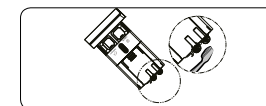

3. Pulire le valvole a tappo di entrambi gli scomparti con una spazzola morbida.

4. Pulire i componenti del cassetto sotto l'acqua corrente con una spazzola morbida.



5. Pulire le guide del cassetto all'interno della lavatrice con una spazzola morbida. Assicurarsi di pulire le valvole a tappo per evitare intasamenti.

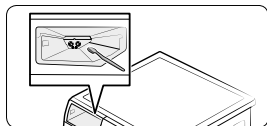

6. Una volta completata la pulizia, inserire il cassetto di nuovo in posizione, assicurandosi che scorra liberamente all'interno del suo vano.

Filtro

Si raccomanda di controllare e pulire il filtro regolarmente, almeno due o tre volte all'anno.

In particolare:

- Se l'apparecchio non si svuota correttamente o se non riesce a eseguire la centrifuga.
- Se la pompa è bloccata da un corpo estraneo (ad es. bottoni, monete o spille da balia).

IMPORTANTE
Assicurarsi che l'acqua si sia raffreddata prima di scaricare l'apparecchio.

1. Arrestare l'apparecchio e scollegare la spina elettrica.

2. Per la rimozione, servirsi di un attrezzo quale un cacciavite piatto, inserendolo nella piccola apertura del deflettore inferiore, premere il deflettore inferiore verso il basso con una certa forza e aprirlo.

3. Collocare un recipiente piatto sotto il portello del filtro e poi scaricare l'acqua mediante il tubo di scarico di emergenza (vedi paragrafo "Scarico dell'acqua residua" per la modalità operativa specifica). Poi, allentare il filtro ruotando in senso antiorario: svitare completamente e rimuoverlo.

4. Pulire il filtro e la camera del filtro.

5. Controllare che il rotore della pompa si muova liberamente.

6. Reinscrivere il filtro e avvitarlo in senso orario fino all'arresto.

7. Reinstallare lo zoccolo.

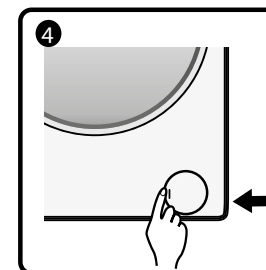
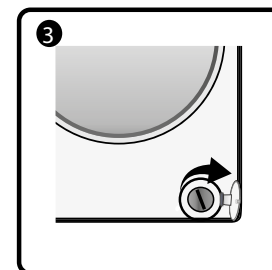
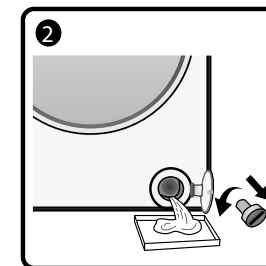
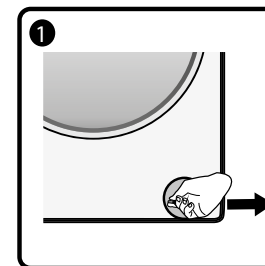

Tubo flessibile di alimentazione dell'acqua

Controllare regolarmente che il tubo di alimentazione non sia danneggiato o crepato. Se necessario, sostituirlo con un tubo nuovo dello stesso tipo (disponibile presso il servizio assistenza o il rivenditore specializzato).

Filtro a rete per il collegamento dell'acqua

Controllarlo e pulirlo regolarmente.

Per lavatrici con un tubo d'ingresso, come mostrato nelle figure

1. Chiudere il rubinetto e allentare il tubo d'ingresso sul rubinetto.
2. Pulire il filtro a rete interno e riavvitare il tubo di entrata dell'acqua sul rubinetto.
3. Svitare quindi il tubo d'ingresso sul retro della lavatrice.
4. Rimuovere il filtro a rete dall'attacco della lavatrice con una pinza universale e pulirlo.
5. Riposizionare il filtro a rete e avvitare di nuovo il tubo d'ingresso dell'acqua.
6. Aprire il rubinetto e assicurarsi che i collegamenti siano completamente a tenuta d'acqua.

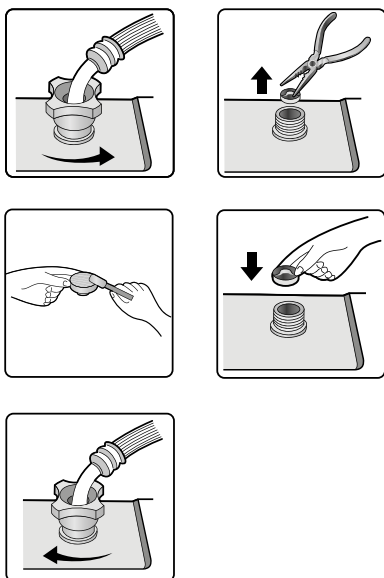
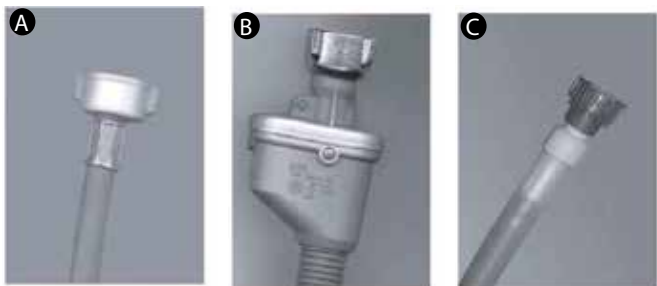

Risoluzione dei problemi

A seconda del modello, la lavatrice è dotata di diverse funzioni automatiche di sicurezza, che consentono di rilevare i guasti in tempo utile e il sistema di sicurezza può attivarsi di conseguenza. Questi guasti sono spesso di scarsa rilevanza e possono essere risolti in pochi minuti.

La lavatrice non si avvia e nessuna spia luminosa è accesa...

Verificare che:

- La spina elettrica sia inserita nella presa e che l'alimentazione elettrica sia su "ON".
- La presa di corrente funzioni correttamente (utilizzare una lampada da tavolo o un apparecchio simile per testarla).

La lavatrice non si avvia...

Verificare che:

- Lo sportello sia ben chiuso;
- Il tasto "Avvio/Pausa" sia stato premuto;
- La spia luminosa "Rubinetto dell'acqua chiuso" non sia accesa. Aprire il rubinetto dell'acqua e premere il tasto "Avvio/Pausa".

L'apparecchio si arresta durante il programma (può variare a seconda del modello)

Verificare che:

- Se c'è troppa schiuma all'interno, la lavatrice entra in modalità "anti-schiuma". La lavatrice riprenderà a funzionare automaticamente dopo un breve intervallo di tempo.
- Il sistema di sicurezza della lavatrice non sia stato attivato (vedi "Tabella di descrizione dei guasti").

Residui di detersivi e additivi sono rimasti nel cassetto dei detersivi al termine del lavaggio.

Verificare che:

- La griglia di copertura dello scomparto dell'ammorbidente e dello scomparto del detersivo siano installate correttamente nel cassetto dei detersivi e che tutte le parti siano pulite (vedi il paragrafo "Cura e manutenzione");
- L'acqua in ingresso sia sufficiente. I filtri a rete dell'alimentazione dell'acqua potrebbero essere ostruiti (vedi il paragrafo "Cura e manutenzione");

La macchina vibra durante la centrifuga.

Verificare che:

- La lavatrice sia in piano e sia posizionata stabilmente su tutti e quattro i piedini;
- I bulloni di fermo per il trasporto siano stati rimossi. Prima di utilizzare la lavatrice, è indispensabile rimuovere i bulloni di fermo per il trasporto.

I risultati della centrifuga finale sono insoddisfacenti.

La lavatrice è dotata di un sistema di rilevamento e correzione in caso di sbilanciamento del carico. Nel caso in cui indumenti pesanti (ad esempio gli accappatoi) vengano inseriti nella lavatrice, il sistema è in grado di regolare automaticamente la velocità di centrifuga o addirittura interrompere il processo di centrifuga già avviato, se rileva uno sbilanciamento eccessivo, al fine di proteggere la macchina.

- Se il bucato è ancora troppo bagnato alla fine del ciclo, rimuovere alcuni capi di biancheria e ripetere la centrifuga.
- Un'eccessiva formazione di schiuma può impedire la centrifuga. Utilizzare la corretta quantità di detersivo.
- Controllare che il selettore della velocità di centrifuga non sia impostato su "0".

Se la lavatrice è dotata di un indicatore di tempo: la durata del programma inizialmente visualizzata viene allungata o ridotta di un intervallo di tempo:

si tratta della normale capacità della lavatrice di adattarsi a fattori che possono avere un effetto sulla durata del programma di lavaggio, ad es.:

- Formazione eccessiva di schiuma;
- Sbilanciamento del carico a causa di articoli pesanti;
- Tempo di riscaldamento prolungato a causa della bassa temperatura dell'acqua in ingresso;

A causa di queste variabili, il tempo residuo per l'esecuzione del programma viene ricalcolato e, se necessario, aggiornato. Inoltre, durante la fase di riempimento, la lavatrice è in grado di rilevare il carico e, se necessario, di regolare di conseguenza il tempo visualizzato inizialmente. Durante la fase di aggiornamento, sull'indicatore di tempo appare un'animazione.

Per i modelli con ingresso singolo

Fissare il tubo d'ingresso al rubinetto dell'acqua fredda e alla valvola d'ingresso sul retro della lavatrice (Fig. ①).

Assicurarsi che:

Tutti i collegamenti siano ben serrati

Non permettere ai bambini di utilizzare la lavatrice, di gattonare o sostare in prossimità o né di introdursi nel cestello.

Si noti che durante i cicli di lavaggio, la temperatura della superficie dello sportello dell'oblò potrebbe aumentare.

Si raccomanda un'attenta supervisione dei genitori quando l'apparecchio viene utilizzato in presenza di bambini.

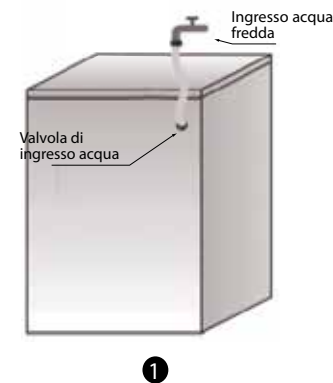

Codice errore

La lavatrice si arresta quando il programma è in corso. Lo schermo del display indica il codice di errore "F01", "F03", "F13", "F14", "F24", altri codici di errore da "F04" a "F98" o "Unb".

Lista dei codici di errore

visualizzati sul display	Descrizione del guasto
"F01"	Errore alimentazione acqua
"F03"	Errore di scarico
"F13"	Errore blocco sportello
"F14"	Errore sblocco sportello
"F24"	Fuoriuscita/eccesso di schiuma.
Altri codici errore, "F04-F98".	Guasto modulo elettronico.
"Unb"	Allarme sbilanciamento

"F01" viene visualizzato sullo schermo

La lavatrice non riceve alimentazione d'acqua o l'acqua è insufficiente. Verificare che:

- Il rubinetto sia completamente aperto e la pressione dell'acqua sufficiente.
- Il tubo di ingresso dell'acqua non sia attorcigliato.
- Il filtro del tubo di ingresso dell'acqua non sia ostruito (vedi il paragrafo "Manutenzione e riparazione").
- Il tubo di ingresso dell'acqua non sia gelato.

Premere il tasto "Avvio/Pausa" dopo avere eliminato l'errore.

Se l'errore si ripete, si prega di contattare il servizio assistenza (vedi il paragrafo "Servizio assistenza").

"F03" viene visualizzato sullo schermo

La lavatrice non viene svuotata. La lavatrice interrompe l'esecuzione del programma. Spegnerne la macchina e scollegare l'alimentazione elettrica. Verificare che:

- Il tubo di scarico dell'acqua non sia attorcigliato.
- Il filtro del tubo di scarico non sia ostruito (vedi il paragrafo "Pulizia del filtro del tubo di scarico").

IMPORTANTE

Assicurarsi che l'acqua si sia raffreddata prima di scaricare l'apparecchio.

- Il tubo di scarico non sia gelato.

Ricollegare l'apparecchio all'alimentazione elettrica.

Selezionare e avviare il programma "Centrifuga" o premere il tasto "On/Off" per almeno 3 secondi e riavviare il programma desiderato.

Se l'errore si ripete, si prega di contattare il servizio assistenza (vedi il paragrafo "Servizio assistenza").

"F13" viene visualizzato sullo schermo

Il blocco dello sportello non funziona correttamente. Avviare il programma per 3 volte per controllare che lo sportello sia chiuso.

Aprire o chiudere di nuovo.

Premere il tasto "Avvio/Pausa" dopo avere eliminato l'errore. Se l'errore si ripete, scollegare l'alimentazione elettrica e contattare il servizio assistenza

"F14" viene visualizzato sullo schermo

Errore sportello aperto

Cosa fare: Premere il tasto "Avvio/Pausa". La lavatrice tenterà di aprire lo sportello.

L'allarme non sarà eliminato finché lo sportello non si sbloccherà. In alternativa, premere il tasto "On/Off" per riavviare la lavatrice e l'allarme sarà eliminato.

"F24" viene visualizzato sullo schermo

Il livello dell'acqua raggiunge il troppo pieno.

Eliminare l'errore premendo il tasto "Avvio/Pausa" e scaricare l'acqua.

Selezionare e avviare il programma desiderato. Se l'errore si ripete, scollegare l'alimentazione elettrica e contattare il servizio assistenza

Altri codici errore "F04-F98" vengono visualizzati sullo schermo.

Errore del modulo elettronico

Premere il tasto "On/Off" per 2 secondi per spegnere la lavatrice.

Premere il tasto "On/Off" dopo avere eliminato l'errore. Se l'errore si ripete, scollegare l'alimentazione elettrica e contattare il servizio assistenza

Il codice errore "Unb" viene visualizzato sullo schermo.

Eliminare l'allarme sbilanciamento come segue:

1. Carico attorcigliato.

Premere il tasto "On/Off" per 2 secondi per spegnere la lavatrice, aprire lo sportello, scuotere gli articoli e ridistribuirli nella lavatrice, quindi selezionare il programma di centrifuga per eliminare l'acqua di nuovo.

2. Carico troppo leggero

Premere il tasto "On/Off" per spegnere la lavatrice, aprire lo sportello, inserire uno/due asciugamani, quindi selezionare il programma di centrifuga per asciugare di nuovo.

Servizio assistenza

Prima di contattare il servizio assistenza.

1. Tentare di risolvere il problema da soli (vedi "Guida alla risoluzione dei problemi").
2. Riavviare il programma per verificare se il problema si è risolto.
3. Se il guasto persiste, contattare il servizio assistenza.

Trasporto/movimentazione

Non movimentare mai l'apparecchio afferrandolo per il piano di lavoro.

1. Scollegare la spina elettrica.
2. Chiudere il rubinetto dell'acqua.
3. Scollegare i tubi di ingresso e di scarico dell'acqua.
4. Svuotare tutta l'acqua presente nei tubi e nell'apparecchio (vedi "Rimozione del filtro", "Scarico dell'acqua residua").
5. Fissare i bulloni di fermo per il trasporto (obbligatorio).
6. La macchina pesa più di 55 kg: sono necessarie due persone per movimentarla.

Collegamento elettrico

Utilizzare esclusivamente una presa dotata di messa a terra.

- Non utilizzare prolunghe o prese multiple.
- L'alimentazione elettrica deve essere adeguata alla corrente nominale di 10 A dell'apparecchio.
- I collegamenti elettrici devono essere effettuati in conformità con le disposizioni di legge locali.
- Il cavo dell'alimentazione elettrica deve essere sostituito esclusivamente da un elettricista autorizzato.



Avvertenze e raccomandazioni generali

1. Materiali d'imballaggio

• I materiali d'imballaggio sono interamente riciclabili e contrassegnati dal simbolo del recupero ecologico. ♻️. Rispettare le norme locali vigenti per lo smaltimento dei materiali d'imballaggio.

2. Smaltimento degli imballaggi e rottamazione degli apparecchi usati

• La lavatrice è fabbricata con materiali riutilizzabili. Deve essere smaltita in conformità alle norme locali vigenti in materia di smaltimento dei rifiuti.

• Prima dello smaltimento, rimuovere tutti i residui di detersivo, rompere il gancio dello sportello e tagliare il cavo di alimentazione in modo da rendere la lavatrice inutilizzabile.



Questo apparecchio è contrassegnato dal simbolo WEEE (Rifiuti di attrezzatura elettrica ed elettronica). Assicurandosi che questo prodotto venga smaltito correttamente, contribuirete a prevenire potenziali conseguenze negative per l'ambiente e la salute dell'uomo, che potrebbero altrimenti essere causate da una gestione inappropriata dei rifiuti di questo tipo.

Il simbolo riportato sull'apparecchio o sui documenti che lo accompagnano, indicano che la lavatrice non deve essere smaltita tra i rifiuti domestici, ma conferita al centro di smaltimento locale destinato al riciclaggio di apparecchiature elettriche ed elettroniche. Lo smaltimento deve essere effettuato in conformità con le norme ambientali locali per lo smaltimento dei rifiuti. Per informazioni più dettagliate sul trattamento, il recupero e il riciclaggio di questo prodotto, si prega di contattare l'ufficio comunale locale, il servizio di smaltimento dei rifiuti domestici o il punto vendita dove è stato acquistato il prodotto.

3. Collocazione e area circostante

• La lavatrice deve essere installata esclusivamente in spazi chiusi. Si sconsiglia l'installazione in bagno o in altri luoghi in cui l'aria è umida.

• Non conservare liquidi infiammabili in prossimità dell'apparecchio.

4. Sicurezza

• Non lasciare l'apparecchio collegato all'alimentazione elettrica quando non è in uso. Non inserire o disinserire per nessun motivo la spina dell'alimentazione elettrica con le mani bagnate.

• Chiudere il rubinetto dell'acqua. Prima di effettuare la pulizia o la manutenzione, spegnere la lavatrice o scollegarla dalla rete elettrica.

• Pulire l'esterno della lavatrice con un panno umido. Non utilizzare detersivi abrasivi.

• Non tentare mai di forzare lo sportello per aprirlo o né montarci sopra.

